

**IT**

Italiano

## AQUALTIS

**AQC9 1F7 - AQC9 4F5**[www.hotpoint.eu](http://www.hotpoint.eu)

Questo simbolo ti ricorda di leggere questo libretto istruzioni.

! Tenere a portata di mano il presente libretto così da poterlo consultare facilmente a ogni evenienza. Tenere il libretto sempre vicino all'asciugatrice; nel caso in cui l'apparecchio venga venduto o ceduto ad altre persone, ricordarsi di consegnare loro questo libretto, così da permettere anche ai nuovi possessori di conoscere le avvertenze e i suggerimenti sull'utilizzo dell'asciugatrice.

! Leggere attentamente queste istruzioni: le pagine che seguono contengono importanti informazioni sull'installazione e utili suggerimenti sul funzionamento dell'elettrodomestico.

## Indice

Installazione, 2

Avvertenze, 4

Cura e manutenzione, 6

Descrizione dell'asciugatrice, 8

Display, 9

Avviamento e programmi, 10

Bucato, 16

Problemi e soluzioni, 17

Assistenza, 18

# Installazione

IT

## Dove installare l'asciugatrice

L'asciugatrice deve essere installata in un ambiente con temperatura compresa tra 20 e 23 °C per ottenere prestazioni ottimali. Il corretto funzionamento è comunque garantito tra 14 e 30°C. Se

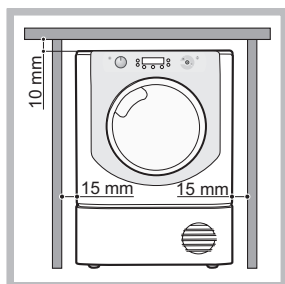

l'elettrodomestico deve essere installato sotto un piano da lavoro è necessario lasciare uno spazio di 10 mm tra il pannello superiore dell'elettrodomestico e altri oggetti posti sopra di esso, e uno spazio di 15 mm tra i lati dell'elettrodomestico e le pareti o gli arredi. In questo modo viene garantita una sufficiente circolazione d'aria. L'apparecchio deve essere installato con la superficie posteriore posizionata contro un muro

### Aerazione

Assicurarsi di installare l'asciugatrice in un ambiente non umido e dotato di un'adeguata circolazione d'aria. Il flusso d'aria attorno all'asciugatrice è fondamentale per consentire la condensazione dell'acqua prodotta durante il lavaggio; l'asciugatrice non funziona correttamente se posizionata in uno spazio chiuso o all'interno di un mobile.

Se l'asciugatrice viene utilizzata in una stanza piccola o fredda è possibile che si generi un po' di condensa.

### Scarico dell'acqua

Se la macchina viene collocata vicino a un tubo di scarico è possibile far defluire l'acqua condensata direttamente senza dover impiegare il contenitore di raccolta dell'acqua. In questo caso non è più necessario svuotare il contenitore di raccolta dell'acqua dopo ogni ciclo.

Se l'asciugatrice viene posizionata sopra o di fianco a una lavatrice può condividere lo stesso scarico. È sufficiente scollegare il tubo indicato alla figura **A** e collegarlo allo scarico.

Se lo scarico si trova più lontano della lunghezza del tubo, per raggiungerlo è possibile acquistare e collegare un tubo di diametro identico e della lunghezza necessaria.

Per installare il nuovo tubo è sufficiente sostituire quello esistente come indicato alla figura **B** inserendolo nella stessa posizione.

**Lo scarico deve trovarsi ad un'altezza inferiore ad 1 metro dal pavimento.**

**Dopo avere installato l'asciugatrice accertarsi che il tubo di scarico non sia piegato né contorto.**

**Lo scarico deve trovarsi ad un'altezza inferiore ad 1 metro dal pavimento.**

**Dopo avere installato l'asciugatrice accertarsi che il tubo di scarico non sia piegato né contorto.**

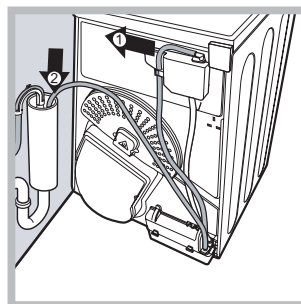

Fig. A

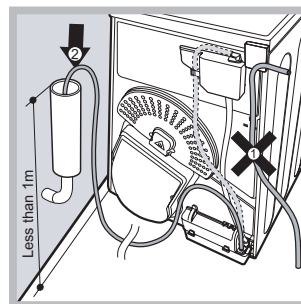

Fig. B

⚠ Non installare l'asciugatrice in un armadio; l'elettrodomestico non deve mai essere installato dietro una porta chiudibile a chiave, una porta scorrevole o una porta con cardine sul lato opposto dello sportello dell'asciugatrice.

## Collegamento elettrico

Prima di inserire la spina nella presa elettrica verificare quanto segue:

⚠ Accertarsi che le mani siano asciutte.

⚠ La presa deve essere dotata di messa a terra.

⚠ La presa deve essere in grado di supportare la potenza massima prevista per la macchina, indicata sulla targhetta dei dati di esercizio (*vedi Descrizione dell'asciugatrice*).

⚠ La tensione di alimentazione deve essere compresa nei valori indicati sulla targhetta dei dati di esercizio (*vedi Descrizione dell'asciugatrice*).

⚠ Non utilizzare prolunghe. Non tirare il cavo di alimentazione. Non utilizzare prese multiple se l'apparecchio è dotato di una spina. Se la spina fornita in dotazione non è adatta alla propria presa, contattare un tecnico qualificato.

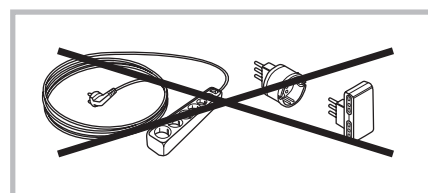

⚠ L'asciugatrice non può essere installata in ambienti esterni, anche se riparati.

⚠ Dopo l'installazione dell'asciugatrice il cavo elettrico e la spina devono rimanere a portata di mano.

⚠ Il cavo di alimentazione non deve essere né piegato né schiacciato.

⚠ Se la spina da sostituire è di tipo incorporato, è necessario smaltirla in maniera sicura. NON lasciarla dove può essere inserita in una presa e provocare scosse elettriche.

⚠ Il cavo di alimentazione deve essere controllato periodicamente. Se risulta danneggiato, esso deve essere sostituito dal servizio assistenza. (vedi Assistenza).

⚠ Il produttore declina qualsiasi responsabilità qualora non ci si attenga a queste regole.

⚠ In caso di dubbio su quanto sopra indicato, contattare un elettricista qualificato.

## Livellamento dell'asciugatrice

L'asciugatrice deve essere installata in piano per funzionare correttamente.

Dopo aver installato l'asciugatrice nella posizione definitiva, controllare il suo livello prima da lato a lato, quindi da davanti a dietro.

Se l'asciugatrice non è in piano, regolare i due piedini anteriori in alto o in basso, finché non si posiziona in piano.

## Informazioni preliminari

Una volta installata l'asciugatrice, prima di metterla in

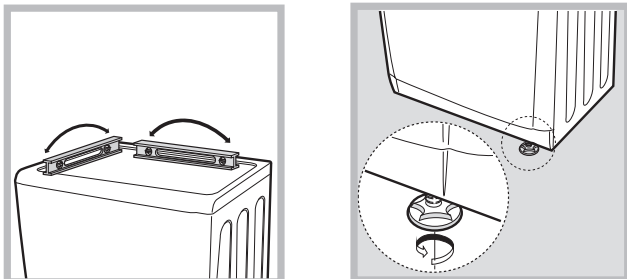

funzione pulire l'interno del cestello e rimuovere lo sporco che può essersi accumulato durante il trasporto.

**ATTENZIONE:** prima di utilizzare la tua asciugatrice assicurati che sia rimasta in posizione verticale per almeno 6 ore.

Massime dimensioni di carico: 9 kg

Consumo di Energia			
In modalità: spento (Po) Watt	0.14		
In modalità: lasciato acceso (Pl) Watt	0.14		
Programmi	Kg	kWh	Minuti
Cotone Standard* ◁	9	2.79	250
Cotone Standard ◁	4.5	1.62	148
Sintetici	3	0.54	65

\*Programma di riferimento per l'etichetta dei dati energetici, questo programma è adatto ad asciugare capi di cotone normali ed è il programma più efficiente in termini di consumo energetico per capi di cotone.

! Questo elettrodomestico è stato progettato e realizzato nel rispetto delle normative internazionali in materia di sicurezza. Queste avvertenze vengono fornite per motivi di sicurezza e devono essere osservate attentamente.

## Sicurezza generale

- La presente asciugatrice può essere usata da persone (compresi i bambini da 8 anni in su) con capacità fisiche, sensoriali o mentali ridotte o senza esperienza e conoscenza, se sono sottoposte a supervisione o ricevano istruzioni relative all'uso del dispositivo da parte di una persona responsabile della loro sicurezza.
- La presente asciugatrice è stata progettata per uso domestico e non professionale.
- Non toccare l'elettrodomestico quando si è a piedi nudi né con le mani o i piedi bagnati.
- Scollegare l'elettrodomestico dalla rete di alimentazione tirando la spina e non il cavo.
- Dopo l'uso, spegnere l'asciugatrice e scollegarla dalla rete di alimentazione. Tenere lo sportello chiuso onde evitare che i bambini possano utilizzare l'asciugatrice come un gioco.
- I bambini devono essere sorvegliati per assicurarsi che non giochino con l'asciugatrice.
- Pulizia e manutenzione non devono essere eseguite dai bambini senza supervisione.
- I bambini di età inferiore a 3 anni devono essere tenuti lontano dall'asciugatrice se non sono costantemente sorvegliati.
- L'elettrodomestico deve essere installato correttamente e deve avere un'adeguata aerazione. La presa d'aria sulla parte frontale dell'asciugatrice non deve mai essere ostruita (vedi *Installazione*).
- Non utilizzare mai l'asciugatrice sulla moquette nel caso in cui l'altezza del pelo sia tale da impedire l'ingresso dell'aria attraverso la base dell'asciugatrice.
- Verificare che l'asciugatrice sia vuota prima di caricarla.
-  La parte posteriore dell'asciugatrice può diventare molto calda: non toccarla mai quando la macchina è in funzione.
- Non utilizzare l'asciugatrice se il filtro, il contenitore di raccolta dell'acqua e il condensatore non sono posizionati correttamente (vedi *Manutenzione*).
- Non sovraccaricare l'asciugatrice (vedi *Bucato per le massime dimensioni di*

*carico*).

- Non inserire capi completamente bagnati.
- Seguire sempre con attenzione tutte le istruzioni riportate sulle etichette per il lavaggio dei capi (vedi *Bucato*).
- Non caricare capi grandi, eccessivamente voluminosi.
- Non asciugare fibre acriliche ad alte temperature.
- Non spegnere l'asciugatrice quando contiene ancora capi caldi.
- Pulire il filtro dopo ogni uso (vedi *Manutenzione*).
- Svuotare il contenitore di raccolta dell'acqua dopo ogni uso (vedi *Manutenzione*).
- Pulire regolarmente l'unità di condensazione (vedi *Manutenzione*).
- Evitare l'accumulo di laniccio intorno all'asciugatrice.
- Non salire sul pannello superiore dell'asciugatrice, poiché si potrebbe danneggiare la macchina.
- Rispettare sempre le norme e le caratteristiche elettriche (vedi *Installazione*).
- Acquistare sempre accessori e ricambi originali (vedi *Assistenza*).

## Per ridurre il rischio di incendio dell'asciugatrice, è necessario osservare i seguenti punti:

- Prima di essere caricati nell'asciugatrice, i capi devono essere lavati con acqua e sapone, risciacquati e infine centrifugati. L'asciugatura di capi che NON siano stati precedentemente lavati con acqua, determina il pericolo di incendio.
- Non caricare nell'asciugatrice capi precedentemente trattati con prodotti chimici.
- Non asciugare articoli macchiati o imbevuti di olio vegetale o da cucina, ciò costituisce un rischio di incendio. Gli articoli sporchi di olio possono infiammarsi spontaneamente, specialmente quando vengono esposti a fonti di calore come l'asciugatrice. Gli articoli possono diventare caldi, causando una reazione di ossidazione con l'olio, l'ossidazione crea calore. Se il calore non è in grado di fuoriuscire, gli articoli possono scaldarsi tanto da prendere fuoco. L'accumulo, l'impilamento o il deposito di capi sporchi/imbevuti di olio può impedire la fuoriuscita del calore e causare un incendio. Se non è possibile evitare di porre nell'asciugatrice articoli sporchi/imbevuti di olio vegetale, olio da cucina o lacca,

è prima necessario lavarli con detergente supplementare, ciò ridurrà, ma non eliminerà il rischio di incendio. Gli articoli non devono essere rimossi dall'asciugatrice e impilati o ammucchiati quando sono ancora caldi.

- Non inserire nell'asciugatrice capi che sono stati precedentemente lavati, puliti, imbevuti o lasciati in ammollo in benzina, solventi a secco o altre sostanze infiammabili o esplosive, le sostanze altamente infiammabili usate comunemente negli ambienti domestici, compresi olio da cucina, acetone, alcol denaturato, cherosene, sostanze antimacchia, trementina, cere e sostanze di rimozione cere. Assicurarsi che questi capi vengano lavati in acqua calda con una quantità supplementare di detergente prima di essere inseriti nell'asciugatrice.
- Non inserire nell'asciugatrice articoli contenenti schiuma di gomma (detta anche schiuma di lattice), o materiali simili. I materiali in schiuma di lattice quando vengono riscaldati possono incendiarsi mediante la combustione spontanea.
- Non utilizzare ammorbidenti o prodotti simili nell'asciugatrice per eliminare gli effetti dell'elettricità statica, se non consigliato espressamente dal produttore dell'ammorbidente.
- Non inserire nell'asciugatrice indumenti intimi che contengono rinforzi in metallo, es. reggiseni con ferretti in metallo. Se i ferretti si staccano durante l'asciugatura, possono danneggiare l'asciugatrice.
- Non inserire nell'asciugatrice articoli in gomma solida, in plastica, come cuffie per la doccia o teli impermeabili di protezione per bambini, polietilene o carta.
- Non inserire nell'asciugatrice articoli foderati in gomma solida, capi con imbottiture in schiuma di gomma, cuscini, galosce e scarpe da tennis rivestite in gomma.
- Togliere tutti gli oggetti dalle tasche, specialmente accendini e fiammiferi.

**ATTENZIONE:** non arrestare mai l'asciugatrice prima della fine del ciclo di asciugatura a meno che tutti i capi non siano rimossi velocemente e stesi in modo da dissipare il calore.

#### **Risparmio energetico e rispetto per l'ambiente**

- Prima di asciugare i capi, strizzarli per eliminare la maggiore quantità di acqua possibile (se viene prima utilizzata una lavatrice impostare un ciclo di centrifuga). In questo modo si risparmia energia durante l'asciugatura.

- Utilizzando sempre l'asciugatrice a pieno carico si risparmia energia: capi singoli e piccoli carichi impiegano più tempo per asciugarsi.
- Pulire il filtro alla fine di ogni ciclo in modo da contenere i costi connessi al consumo energetico (*vedi Manutenzione*).

**! AVVERTENZA:** non arrestare mai l'asciugatrice prima della fine del ciclo di asciugatura, a meno che tutti gli articoli non siano stati rimossi velocemente e stesi, così da dissipare il calore.

# Cura e manutenzione

IT

## Interruzione dell'alimentazione elettrica

! Scollegare l'asciugatrice quando non è in funzione, nonché durante le operazioni di pulizia e di manutenzione.

## Pulizia del filtro dopo ogni ciclo

Il filtro è un componente fondamentale dell'asciugatura: la sua funzione è quella di raccogliere il laniccio e la lanugine che si formano durante l'asciugatura. Al termine dell'asciugatura pulire quindi il filtro sciacquandolo sotto acqua corrente

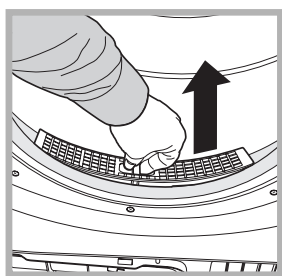

o pulendolo con l'aspirapolvere. Nel caso in cui il filtro si dovesse intasare il flusso d'aria all'interno dell'asciugatrice verrebbe gravemente compromesso: i tempi di asciugatura si allungano e si consuma più energia. Inoltre, possono verificarsi danni all'asciugatrice. Il filtro si trova davanti alla guarnizione dell'asciugatrice (vedi figura).

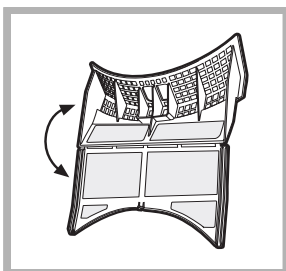

Rimozione del filtro:

1. Tirare verso l'alto il manico in plastica del filtro (vedi figura).  
2. Pulire il filtro dal laniccio e riposizionarlo correttamente. Assicurarsi che il filtro sia inserito completamente a filo con la guarnizione dell'asciugatrice. ! Non utilizzare l'asciugatrice senza avere prima reinserito il filtro in sede.

## Controllo del cestello dopo ogni ciclo

Ruotare il cestello manualmente per rimuovere i capi più piccoli (fazzoletti) che potrebbero essere rimasti all'interno dell'asciugatrice.

## Pulizia del cestello

! Per la pulizia del cestello non usare abrasivi, lana di acciaio o agenti di pulizia per acciaio inossidabile. Potrebbe formarsi una patina colorata sul cestello in acciaio inossidabile, fenomeno che potrebbe essere causato da una combinazione di acqua e/o agenti di pulizia quali l'ammorbidente del lavaggio. Questa patina colorata non ha alcun effetto sulle prestazioni dell'asciugatrice.

## Svuotamento del contenitore di raccolta dell'acqua dopo ogni ciclo

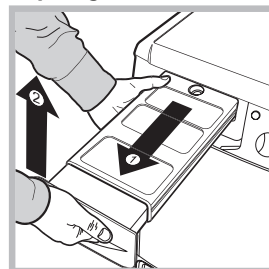

Estrarre il contenitore dall'asciugatrice e svuotarlo in un lavandino o in altro scarico adatto, quindi riposizionarlo correttamente. Controllare sempre il contenitore di raccolta e svuotarlo prima dell'avvio di un nuovo programma di asciugatura.

Il mancato svuotamento del contenitore di raccolta dell'acqua potrebbe causare:

- L'arresto del riscaldamento della macchina (quindi il carico potrebbe essere ancora umido alla fine del ciclo di asciugatura).
- Il led "Svuotare vaschetta" si illumina per avvertire che il contenitore è pieno.

## Caricamento del sistema di raccolta dell'acqua

Quando l'asciugatrice è nuova, il contenitore di raccolta dell'acqua non raccoglie finché il sistema non viene caricato. Questa operazione può impiegare 1 o 2 cicli di asciugatura. Una volta caricato, il sistema raccoglie acqua a ogni ciclo.

## Pulizia dell'unità Filtro del Condensatore (Pompa di calore)

• Periodicamente, ogni 5 cicli, estrarre il Filtro del Condensatore e pulirlo eliminando eventuali residui di lanugine dalla superficie del filtro lavandolo sotto acqua corrente o aspirando con aspirapolvere.

Si raccomanda tuttavia di pulire questo filtro dopo ogni ciclo per ottimizzare le prestazioni di asciugatura.

Come rimuovere l'unità Filtro Condensatore:

1. Scollegare la spina di alimentazione ed aprire lo sportello.

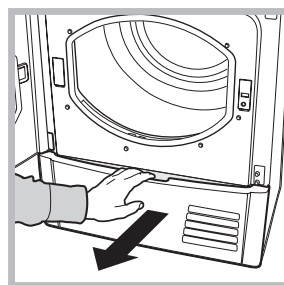

2. Estrarre il coperchio del Filtro del Condensatore ruotare le 4 clip portandole in posizione verticale ed estrarre l'unità del filtro.

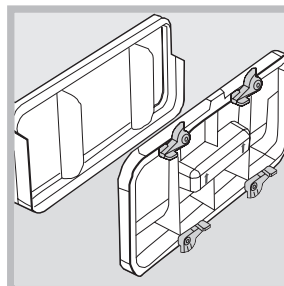

3. Separare le due parti del filtro e rimuovere l'eventuale lanugine dalla superficie interna della retina.

**ATTENZIONE: la parte frontale del condensatore è realizzata con sottili piastre metalliche.**

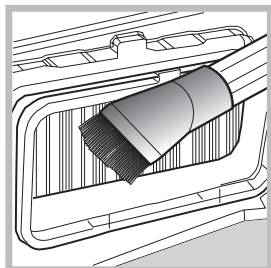

Quando lo pulisci, rimuovi o riposizioni l'unità filtrante per la pulizia, fai attenzione a non danneggiarlo e a non tagliarti.

4. Insieme alla pompa di calore, bisogna sempre pulire con attenzione, gli accumuli di lanugine sulle

piastre metalliche, utilizzando un panno umido, una spugna o l'aspirapolvere. Non utilizzare le dita.

5. Riasssemblare le due parti del filtro, pulire la superficie della guarnizione ed inserire il filtro nella sua sede ruotando le 4 clip nella posizione orizzontale assicurandosi che le clip siano ben agganciate.

**Pulizia dell'asciugatrice**

- Le parti esterne in metallo e in plastica e le parti in gomma possono essere pulite con un panno umido.

- Periodicamente (ogni 6 mesi) pulire con l'aspirapolvere la griglia della presa d'aria frontale e gli sfiati sul retro dell'asciugatrice per rimuovere eventuali accumuli di lanugine, laniccio e polvere. Inoltre, rimuovere gli accumuli di lanugine dalla parte frontale del condensatore e delle aree del filtro utilizzando occasionalmente l'aspirapolvere.
- ! Non usare solventi o abrasivi.
- ! Far controllare regolarmente l'asciugatrice da personale tecnico autorizzato onde garantire la sicurezza delle parti elettriche e meccaniche (vedi Assistenza).

**Consigli Rapidi**

! Ricorda di pulire il filtro porta ed il condensatore dopo ogni asciugatura.

! Ricorda di svuotare il recipiente di raccolta dell'acqua dopo ogni carico.

! Così facendo, avrai il massimo delle prestazioni!

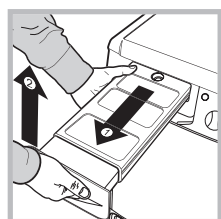

Contenitore di raccolta dell'acqua

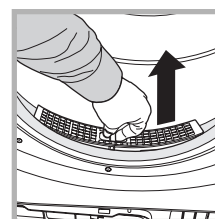

Filtro

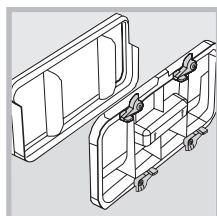

Condensatore

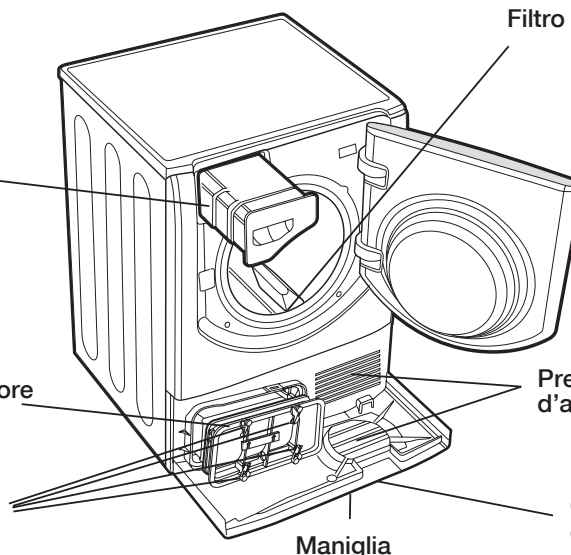

Presca d'aria

Coperchio del condensatore

Fermi

Maniglia

# Descrizione dell'asciugatrice

IT

## Apertura dello sportello

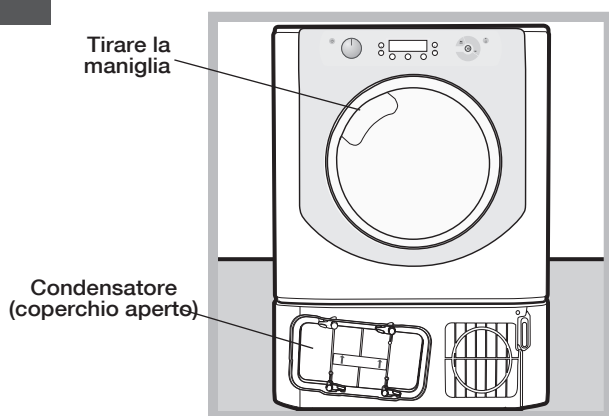

## Caratteristiche

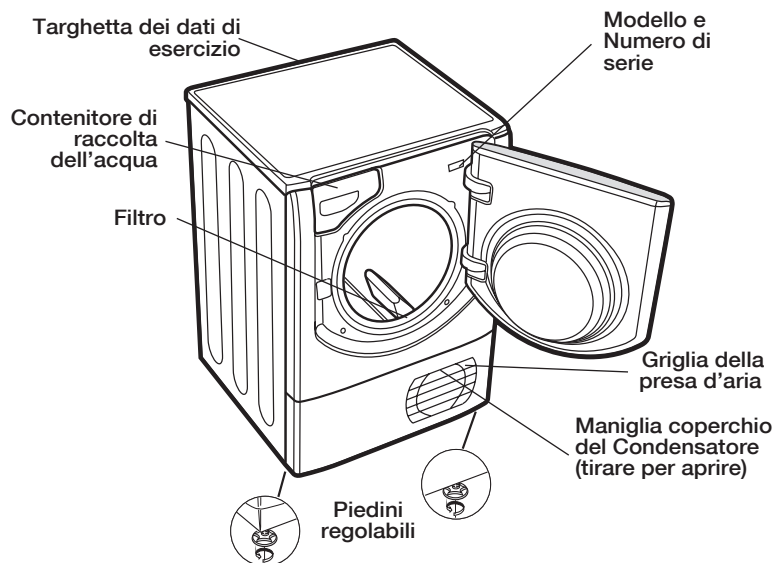

## Pannello comandi

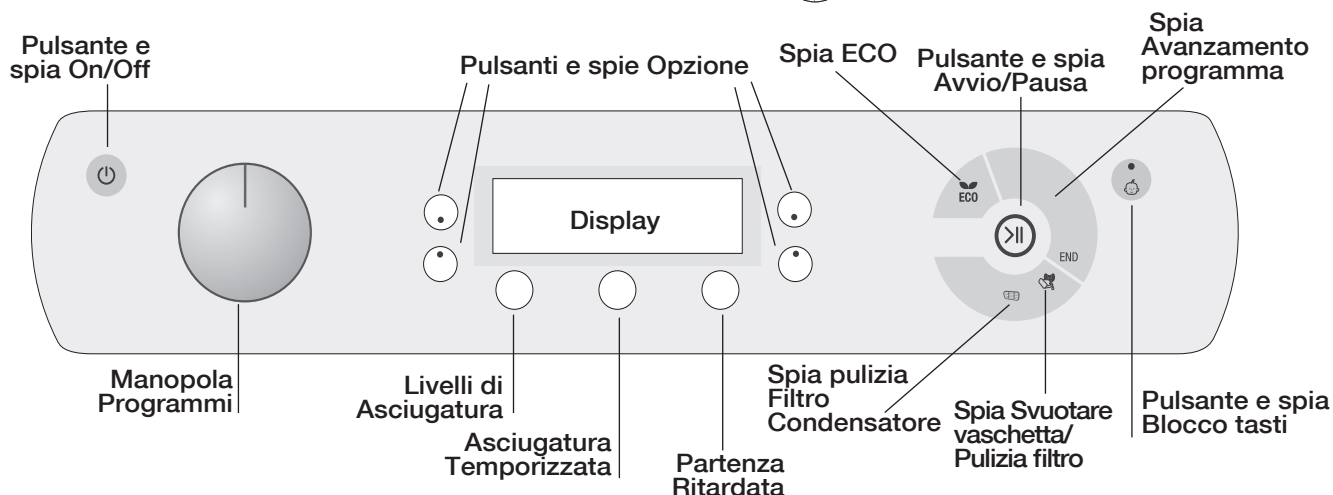

Il pulsante/Spia On/Off , se l'asciugatrice è in funzione e viene premuto per più di 3 secondi il dryer si spegne. La spia segnala che l'asciugatrice è in funzione o è pronta per la scelta del programma.

La manopola **Programmi** consente di impostare il programma: ruotare finché l'indicatore non è direzionato verso il programma desiderato (vedi *Avviamento e programmi*).

I pulsanti/spie **Opzione** consentono di scegliere le opzioni disponibili per il programma selezionato. Le spie si accendono per indicare che l'opzione è stata selezionata (vedi *Avviamento e programmi*).

Il **Display** è dotato di tre sezioni: Asciugatura automatica = livello di asciugatura, Asciugatura a tempo = tempo di asciugatura e Tempo residuo / Partenza ritardata, ciascuno con un corrispondente pulsante di selezione (vedi *Display*).

Pulsante **AVVIO/PAUSA** con spia di segnalazione : quando la spia verde lampeggia lentamente, premere il pulsante per avviare il programma. Quando il ciclo è avviato, la spia di segnalazione resta sempre accesa. Per mettere il programma in pausa premere nuovamente il pulsante; la spia diventa di colore arancione e inizia di nuovo a lampeggiare. Per riavviare il programma dal punto in cui era stato interrotto, premere nuovamente il pulsante (vedi *Avvio e programmi*).

*Nota: questa spia lampeggia di colore ambra a fine ciclo se è stata attivata la funzione "Anti piega".*

Le spie di avanzamento del programma accendendosi indicano i singoli stati del programma in corso (vedi *Avvio e programmi*).

La spia **Svuota acqua "h2o"** indica che è necessario svuotare il contenitore di raccolta dell'acqua. La spia si spegne alcuni secondi dopo il reinserimento del contenitore di raccolta dell'acqua vuoto; affinché ciò avvenga l'asciugatrice deve essere in funzione (vedi *Comandi*).  
Nota: se il contenitore di raccolta dell'acqua è pieno sul display viene visualizzato "h2o" e la spia  lampeggia, il calore viene spento e i capi non vengono asciugati.

La spia  **Svuotare vaschetta pulizia filtro** prima di ogni programma ricorda che è fondamentale pulire il filtro e svuotare il contenitore dell'acqua ogni volta prima di utilizzare l'asciugatrice (vedi *Cura e manutenzione*).

La spia del **Filtro Condensatore**  segnala che è necessario pulire il filtro ad intervalli regolari (vedi *Cura e manutenzione*).

Pulsante/spia  **Blocco tasti** Tenere premuto questo pulsante dopo avere scelto il programma e le opzioni desiderate. In questo modo non è possibile modificare le impostazioni di programmazione. Quando la spia è accesa gli altri pulsanti e la manopola dei programmi sono disattivati. Per disattivare il blocco tenere premuto il pulsante; la spia si spegne.

**Spia ECO:** questa spia è accesa quando si scelgono le opzioni a risparmio energetico (vedi *Comandi*).



Il Display è dotato di tre sezioni, ciascuna con il relativo pulsante.

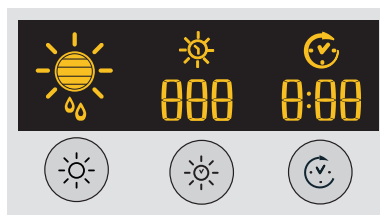

## Asciugatura automatica

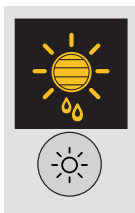

Dopo avere scelto un programma dotato dell'opzione Asciugatura automatica, premere più volte il pulsante finché non viene visualizzato il livello di asciugatura automatica desiderato. Se l'opzione di asciugatura automatica non è disponibile, il display lampeggia e vengono emessi tre segnali acustici.

! Alcuni programmi di asciugatura non sono compatibili con tutti e i livelli di asciugatura automatica.

### Livelli di asciugatura disponibili

- ☼ **Umido:** il livello più delicato che fa sì che gli indumenti non sgocciolino. Il livello perfetto dopo il lavaggio a mano per stendere gli indumenti se non si desidera asciugarli completamente in asciugatrice.
- ☼ **Stirare:** un'asciugatura molto delicata. Utile per i capi da stirare dopo l'asciugatura.
- ☼ **Appendere plus:** il livello per appendere i tuoi capi delicati (come le tende).
- ☼ **Appendere:** il livello di asciugatura per appendere gli indumenti.
- ☼ **Ripiegare Delicati:** ideale per i capi delicati che devono essere ripiegati e riposti nell'armadio.
- ☼ **Ripiegare:** gli indumenti sono completamente asciutti e pronti da piegare e riporre nell'armadio.
- ☼ **Indossare:** utilizzato per indumenti da indossare immediatamente una volta completato il ciclo.

## Asciugatura temporizzata

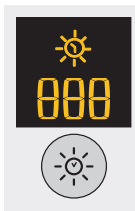

Dopo avere selezionato un programma con un'opzione di asciugatura a tempo, per inserire il tempo di asciugatura premere il pulsante A tempo. A ogni singola pressione di questo pulsante sul display viene visualizzata la durata di asciugatura scelta (vedi Avvio e programmi). Ad ogni pressione si riduce il tempo impostato **220, 180, 150, 120, 90, 60, 40** e quindi si ripete. Se l'opzione di asciugatura a tempo non è disponibile il display lampeggia e vengono emessi tre segnali acustici. La selezione del tempo resta visualizzata dopo l'avvio del programma e se lo si desidera può essere cambiata durante il ciclo/programma.

! È possibile scegliere il livello di asciugatura automatica oppure il tempo di asciugatura.

## Partenza ritardata



Dopo avere selezionato un programma dotato di opzione di partenza ritardata è possibile scegliere il tempo di avvio ritardato.

Ciascuna pressione del pulsante di Partenza ritardata (🕒) consente di incrementare l'impostazione di ritardo a incrementi di 1 ora da "1h" a "24h", quindi "OFF" e dopo cinque secondi il ritardo viene cancellato.

Per i ritardi di 10 ore o superiori sul display viene visualizzato il conto alla rovescia del tempo in ore fino a 10 ore, quindi "9:59" e successivamente il conto alla rovescia in minuti. Per i ritardi di 9 ore o inferiori sul display vengono visualizzate ore e minuti, quindi il conto alla rovescia in minuti per l'intero ritardo.

Dopo aver premuto il pulsante Start/Pause, >||, si può modificare o cancellare il valore del ritardo.

Quando il periodo di ritardo finisce il simbolo (🕒) si spegne e viene visualizzato il **Tempo residuo**.

Se è stata selezionata un'asciugatura a tempo, durante la programmazione sul display viene visualizzato il tempo di asciugatura unicamente nel display dell'asciugatura a tempo centrale. Dopo avere premuto il pulsante di avvio si accende il display del tempo della macchina, dove è possibile visualizzare il conto alla rovescia della durata del programma.

### Tempo residuo

Se l'icona del ritardo (🕒) è spenta, il tempo visualizzato è il **Tempo residuo** del programma in funzione.

Quando vengono selezionati programmi a tempo, il tempo visualizzato durante il ciclo è il tempo residuo effettivo.

Quando viene selezionato un programma automatico, il tempo visualizzato è una stima del tempo residuo.

Quando viene selezionato il programma sul display è visualizzato il tempo necessario per asciugare un carico pieno; il tempo residuo viene costantemente monitorato durante il ciclo di asciugatura e il tempo viene modificato per mostrare la migliore stima possibile. Il tempo residuo viene visualizzato in ore e minuti e il conto alla rovescia viene modificato di minuto in minuto. I due punti tra le ore e i minuti visualizzati sul display lampeggiano per mostrare che il conto alla rovescia è attivo. Sul display sono anche visualizzati eventuali problemi dell'asciugatrice; in questo caso sul display viene visualizzata una F seguita da un codice di errore e le quattro spie di opzione e la spia della pausa lampeggiano in colore arancione (vedi Problemi e soluzioni).

# Avvio e programmi

IT

## Scelta del programma

1. Inserire la spina dell'asciugatrice nella presa di alimentazione elettrica.
  2. Selezionare il bucato in base al tipo di bucato (vedi *Bucato*).
  3. Aprire lo sportello e accertarsi che il filtro sia pulito e in posizione, e che il contenitore di raccolta dell'acqua sia vuoto e posizionato correttamente (vedi *Manutenzione*).
  4. Caricare la macchina facendo attenzione che nessun capo si frapponga tra lo sportello e la relativa guarnizione. Chiudere lo sportello.
  5. Se la spia ON/Off non è accesa premere il relativo pulsante .
  6. Premere il pulsante di selezione Programmi corrispondente al tipo di tessuto da asciugare, controllando la tabella dei programmi (vedi *Programmi*) e le indicazioni per ciascun tipo di tessuto (vedi *Biancheria*).
  7. Se disponibili, scegliere le opzioni di Asciugatura automatica  o di Asciugatura a tempo  premendo il relativo pulsante finché non viene raggiunto il livello o il tempo desiderato.
- ! Per ulteriori informazioni consultare la tabella dei programmi.
8. Se necessario impostare il tempo di ritardo e le altre opzioni (vedi *Display*).
  9. Se si desidera che il segnalatore acustico si avvii alla fine del programma, premere il pulsante ALLARME .
- Nota:** se avete selezionato l'opzione Anti Piegia, questa opzione non è disponibile.
10. Per iniziare premere il pulsante AVVIO . Sul display viene visualizzato il tempo residuo stimato. Durante il programma di asciugatura è possibile controllare il bucato ed estrarre i capi

che si sono asciugati lasciando continuare gli altri. Dopo avere chiuso lo sportello, premere AVVIO per mettere di nuovo in funzione la macchina.

Se apri lo sportello per verificare lo stato di asciugatura dei capi otterrai un allungamento dei cicli di asciugatura perché il compressore del condensatore attenderà 5 minuti prima di ripartire dopo che avrai chiuso lo sportello ed azionato il tasto start (vedi "Comandi").

11. Durante gli ultimi minuti dei programmi di asciugatura prima del termine del programma viene avviata la fase finale di ASCIUGATURA A FREDDO (i tessuti vengono raffreddati); è necessario lasciare sempre terminare questa fase.

12. Se il programma è terminato il segnalatore acustico suona 3 volte e il display visualizza END (nota: se l'opzione ALLARME è stata selezionata, il segnalatore acustico suona tre volte, ogni 30 secondi per 5 minuti). Aprire la porta, estrarre il bucato, pulire il filtro e reinserirlo in sede. Svuotare il contenitore di raccolta dell'acqua e reinserirlo in posizione (vedi *Manutenzione*).

Se è stata selezionata l'opzione Anti Piegia  e non si rimuove il bucato immediatamente, i capi vengono fatti ruotare di tanto in tanto per 10 ore o finché non viene aperto lo sportello.

13. Scollegare l'asciugatrice dalla rete elettrica.

## Modalità stand by

Questo asciugatore, in conformità alle nuove normative legate al risparmio energetico, è dotata di un sistema di autospegnimento (stand by) che entra in funzione dopo circa 30 minuti nel caso di non utilizzo. Premere brevemente il tasto ON-OFF e attendere che la macchina si riattivi.

## Programmi speciali

### Programma Stira facile

Stira facile è un breve programma di 10 minuti (8 minuti di riscaldamento seguiti da 2 minuti di asciugatura a freddo) che gonfia le fibre dei tessuti rimasti nella stessa posizione per un lungo periodo di tempo. Il ciclo distende le fibre dei capi agevolandone la stiratura e la piegatura.

! Stira facile non è un programma di asciugatura e non va quindi utilizzato con capi ancora bagnati.

Per risultati ottimali:

1. Non caricare il cestello oltre la capacità massima. I seguenti valori si riferiscono al peso dei capi asciutti:

Tessuto:	Max
Cotone e Misto cotone	2,5 kg
Sintetici	2
Jeans	2

2. Svuotare l'asciugatrice subito dopo la fine del programma; appendere, piegare o stirare i capi e poi riporli nell'armadio. Se ciò non fosse possibile ripetere il programma. L'effetto prodotto da Stira facile varia da tessuto a tessuto. I migliori effetti si ottengono su tessuti tradizionali quali cotone e misto cotone, mentre sono meno evidenti su fibre acriliche e su materiali quali il Tencel®.

### Programma Lana

• Questo è un programma dedicato ai capi che sopportano l'asciugatura a tamburo contrassegnati con il simbolo .

• Può essere usato per carichi fino a 1 kg (circa 3 maglioni).

• Si consiglia di rivoltare i capi prima dell'asciugatura.

• I carichi asciugati con questo programma sono solitamente pronti da indossare, ma in alcuni capi più pesanti i bordi potrebbero essere leggermente umidi. Lasciarli asciugare naturalmente, poiché un ulteriore processo di asciugatura potrebbe danneggiare i capi.

! Al contrario di altri materiali, il meccanismo di restringimento della lana è irreversibile, cioè il capo non ritorna alla dimensione e alla forma originale.

! Questo programma non è indicato per i capi acrilici.

### Jeans

• Questo programma è dedicato ai jeans realizzati in cotone denim. Prima di asciugare i jeans rivoltare le tasche anteriori.

• Può essere usato per carichi fino a 3 kg (circa 4 paia).

• Inoltre, può essere usato su altri capi realizzati nello stesso materiale, quali giacche.

• La durata di questo programma dipenderà; dalla dimensione del carico, dal livello di asciugatura selezionato e dalla velocità di centrifuga utilizzato nel lavaggio.

• I carichi asciugati utilizzando questo programma sono solitamente pronti da indossare; i bordi o le cuciture possono essere leggermente umidi. In questo caso provare a rivoltare i jeans e a riattivare il programma per un breve periodo.

• Utilizzare questo ciclo unicamente per i carichi in cotone 100%, non mescolare capi di colori scuri e chiari. Non impiegare questo programma per capi con ricami e accessori (spille, ...); rivoltare le tasche

! Non si consiglia di usare questo programma se i jeans sono dotati di elastici applicati in vita o di ricami.

## Programmi speciali

### Camicie - Alta Temperatura

- Questo programma è dedicato alle camicie realizzate in cotone.
- Può essere usato per carichi fino a 3 kg (circa 10 camicie).
- La durata di questo programma dipenderà; dalla dimensione del carico, dal livello di asciugatura selezionato e dalla velocità di centrifuga utilizzato nel lavaggio
- I carichi asciugati utilizzando questo programma sono solitamente pronti da indossare; i bordi o le cuciture possono essere leggermente umidi. In questo caso provare a rivoltare le camicie e a riattivare il programma per un breve periodo.

### Camicie - Bassa Temperatura

- Questo programma è dedicato alle camicie realizzate in materiali sintetici o in materiali misti naturali e sintetici quali poliestere e cotone.
- Può essere usato per carichi fino a 3 kg (circa 14 camicie).
- La durata di questo programma dipenderà; dalla dimensione del carico, dal livello di asciugatura selezionato e dalla velocità di centrifuga utilizzato nel lavaggio
- I carichi asciugati utilizzando questo programma sono solitamente pronti da indossare; i bordi o le cuciture possono essere leggermente umidi. In questo caso provare a rivoltare le camicie e a riattivare il programma per un breve periodo.

### Seta

- Questo è il programma per l'asciugatura della seta delicata.
- Può essere usato per carichi fino a 0,5 kg.
- La durata di questo programma dipenderà; dalla dimensione del carico, dal livello di asciugatura selezionato e dalla velocità di centrifuga utilizzato nel lavaggio
- I carichi asciugati con questo programma sono solitamente pronti da utilizzare, ma in alcuni capi più pesanti i bordi potrebbero essere leggermente umidi. In questo caso provare a estrarre il carico, aprire i capi e riattivare il programma per un breve periodo.
- Solo per i capi con etichetta per asciugatura a tamburo.

## Programmi per piumini

- ! Con questo programma prestare attenzione a non asciugare articoli danneggiati, poiché l'imbottitura potrebbe intasare il filtro e il condotto dell'aria con il conseguente pericolo di incendio.
- Deve essere usato unicamente per piumoni a una piazza; non adatto a piumoni a due piazze o più grandi.
- I carichi asciugati utilizzando questo programma sono solitamente pronti all'uso, ma possono essere leggermente umidi in alcuni punti. In questo caso provare a estrarre il carico, aprire i capi e scuoterli e riattivare il programma per un breve periodo.
- Adatto anche per giacche in piumino.

### Piumini - Alta Temperatura

- Questo è il programma per l'asciugatura dei piumini dotati di sacco in cotone e imbottitura in piumino.
- La durata di questo programma dipenderà; dalla dimensione del carico e dalla velocità di centrifuga utilizzato nel lavaggio
- Solamente per piumini o capi con etichetta che ne stabilisce l'idoneità per l'asciugatura a tamburo (TD) con sacco in cotone e imbottitura in piumino o piuma, non per materiali sintetici.

### Piumini - Bassa Temperatura

- Questo è il programma per l'asciugatura dei piumini imbottiti con materiali sintetici.
- La durata di questo programma dipenderà; dalla dimensione del carico e dalla velocità di centrifuga utilizzato nel lavaggio
- Solamente per piumini o capi con etichetta TD. Alcune giacche sintetiche possono contenere materiali infiammabili: verificare che l'etichetta del capo lo indichi idoneo all'asciugatura a tamburo.

## Baby Delicato

- Questo programma serve per asciugare gli indumenti e la biancheria dei lettini dei neonati (cotone e ciniglia) e per asciugare indumenti delicati.
- Non asciugare articoli quali bavaglini e mutandine copri pannolino con rivestimenti in plastica.
- Può essere usato per carichi fino a 2 kg.
- La durata di questo programma dipenderà; dalla dimensione del carico, dal livello di asciugatura selezionato e dalla velocità di centrifuga utilizzato nel lavaggio
- I carichi asciugati con questo programma sono solitamente pronti da utilizzare, ma in alcuni capi più pesanti i bordi potrebbero essere leggermente umidi. In questo caso provare a rivoltare i capi e a riattivare il programma per un breve periodo.

## Biancheria "7 giorni"

- Questo programma viene utilizzato per le lenzuola e gli asciugamani in cotone.
- Può essere impiegato per carichi fino a 9 kg.
- La durata di questo programma dipenderà; dalla dimensione del carico, dal livello di asciugatura selezionato e dalla velocità di centrifuga utilizzato nel lavaggio
- I carichi asciugati con questo programma sono pronti all'uso, ma i bordi o le cuciture potrebbero presentarsi leggermente umidi, specialmente nei capi di grandi dimensioni. In questo caso, provate a distendere i capi ed avviate nuovamente il programma per un periodo più breve.

### Rinfresca tessuti

Grazie ad un flusso di aria fresca, l'ossigeno penetra nelle fibre e rimuove dagli indumenti gli odori sgradevoli, come il fumo di sigaretta, l'odore di fritto e lo smog. Con questo breve programma è possibile rinfrescare gli indumenti in soli 20 minuti.

! Il programma per aerare i capi non è stato pensato per asciugarli: quindi non utilizzatelo con i capi bagnati.

- Benché possa essere impiegato con carichi di ogni dimensione (fino a 9 kg), risulta particolarmente efficace con i carichi di dimensioni ridotte.

Programma di 20 minuti per aerare i capi con aria fresca. Può essere utilizzato anche per rinfrescare capi di vestiario caldi.

### Anti Allergy

• Questo ciclo vanta l'approvazione "Allergy UK" rilasciata dalla "The British Allergy Foundation" che comprova l'effettiva riduzione ed eliminazione degli allergeni (inclusi acari) dai capi trattati grazie al mantenimento della temperatura costante per tutta la durata del trattamento antiallergico.

Può essere utilizzato su un carico umido completo per asciugare e trattare, o su un carico secco da 4 kg solo per trattare il bucato

### Asciugatura Rapida

• Il tempo di asciugatura per i piccoli carichi è molto ridotto con un altissimo risparmio di tempo fino al 25% per il cotone (con Alta Temperatura) e 39% per le fibre sintetiche (con Bassa Temperatura).

Carico: 1 Kg. Livello di asciugatura: solo Ripiegare.

### Tessuti Tecnici

• Questo programma è dedicato all'asciugatura di tessuti idrorepellenti e giacche a vento (es. goretex, poliestere, nylon).

L'asciugatura dopo il lavaggio ha un benefico effetto sull'indumento in quanto riattiva il trattamento idrorepellente.

La durata di questo programma dipenderà; dalla dimensione del carico, dal livello di asciugatura selezionato e dalla velocità di centrifuga utilizzato nel lavaggio. Livello di asciugatura: solo Ripiegare.

### Peluche

• Con il ciclo per peluche l'utente può rimuovere più facilmente la polvere e lavare più spesso i peluche in quanto il tempo di asciugatura è di gran lunga inferiore all'asciugatura all'aria aperta. Si tratta di un ciclo di asciugatura delicato a bassa temperatura e azione meccanica leggera che mantiene al meglio l'aspetto originale e la brillantezza del peluche.

Nota: Per una protezione contro le allergie, mettere i peluche nel congelatore per 24 ore prima di lavarli e asciugarli. Ripetere ogni 6 settimane. Prima di effettuare l'asciugatura, rimuovere gli accessori, come vestiti, collane o carillon e proteggere gli occhi di plastica dei giocattoli (utilizzando nastro adesivo). La durata del programma varia a seconda del carico. Il carico non deve superare i 2.5 Kg in totale ed i 600 gr per singolo pezzo.. Livello di asciugatura: solo Ripiegare.

### Caldo Abbraccio

































































































• Questo Il ciclo aiuta a scaldare gli asciugamani e gli accappatoi per una piacevole sensazione di calore dopo il bagno o la doccia. Serve anche a riscaldare gli indumenti prima di indossarli in inverno.

Il ciclo riscalda gli indumenti a 37° (temperatura del corpo) e mantiene la stessa temperatura fino a quando l'utente non interrompe il ciclo. Carico: 3 Kg.

! Nota: ad inizio ciclo l'icona  ruota ed al raggiungimento della temperatura richiesta inizia a lampeggiare.

















### Tabella dei programmi

! Se la spia On/Off non è accesa premere il relativo pulsante , quindi scegliere il programma.

Programma	Funzione	Impostazione	Note / Opzioni disponibili
 <b>Stira Facile</b>	Programma breve (circa 10 minuti) che ammorbidisce le fibre dei capi così da agevolare la stiratura.	<ol style="list-style-type: none"> <li>1. Posizionare la manopola PROGRAMMI su .</li> <li>2. Selezionare l'opzione Allarme se richiesta.</li> <li>3. Premere il pulsante di avvio/pausa .</li> </ol>	Non è un programma di asciugatura (vedi la pagina precedente). <b>Opzioni disponibili</b> Allarme  .
 <b>Rinfresca</b>	Programma di 20 min. che arieggia i capi con aria fresca.	<ol style="list-style-type: none"> <li>1. Posizionare la manopola PROGRAMMI su .</li> <li>2. Selezionare l'opzione Allarme se richiesta.</li> <li>3. Premere il pulsante di avvio/pausa .</li> </ol>	Allarme  .
 <b>Cotone Standard**</b>	Asciuga i capi in cotone. N.B: Carico max. 6 kg (con Bassa Temperatura)	<ol style="list-style-type: none"> <li>1. Posizionare la manopola PROGRAMMI su .</li> <li>2. Scegliere Asciugatura automatica  o Asciugatura a tempo  (vedi la pagina seguente).</li> <li>3. Selezionare le eventuali opzioni richieste.</li> <li>4. Premere il pulsante di avvio/pausa .</li> </ol>	Allarme  o Anti Piega  . Partenza ritardata  . Alta Temperatura  . Extra Delicato  . <b>Opzione asciugatura automatica:</b> Umido  , Stirare  , Appendere Plus  , Appendere  , Ripiegare Delicati  , Ripiegare  , Indossare  .
 <b>Camicie</b>	Asciuga le camicie.	<ol style="list-style-type: none"> <li>1. Posizionare la manopola PROGRAMMI su .</li> <li>2. Scegliere Asciugatura automatica  o Asciugatura a tempo  (vedi la pagina seguente).</li> <li>3. Selezionare le eventuali opzioni richieste.</li> <li>4. Premere il pulsante di avvio/pausa .</li> </ol>	Allarme  o Anti Piega  . Partenza ritardata  . Alta Temperatura  .
 <b>Jeans</b>	Asciuga i capi in jeans.	<ol style="list-style-type: none"> <li>1. Posizionare la manopola PROGRAMMI su .</li> <li>2. Scegliere Asciugatura automatica  (vedi la pagina seguente).</li> <li>3. Selezionare le eventuali opzioni richieste.</li> <li>4. Premere il pulsante di avvio/pausa .</li> </ol>	Allarme  o Anti Piega  . Partenza ritardata  . <b>Opzione asciugatura automatica:</b> Umido  , Stirare  , Appendere Plus  , Appendere  , Ripiegare Delicati  , Ripiegare  , Indossare  .
 <b>Sintetici</b>	Asciuga i capi sintetici.	<ol style="list-style-type: none"> <li>1. Posizionare la manopola PROGRAMMI su .</li> <li>2. Scegliere Asciugatura automatica  o Asciugatura a tempo  (vedi la pagina seguente).</li> <li>3. Selezionare le eventuali opzioni richieste.</li> <li>4. Premere il pulsante di avvio/pausa .</li> </ol>	Allarme  o Anti Piega  . Partenza ritardata  .
 <b>Biancheria "7 giorni"</b>	Asciuga lenzuola e asciugamani.	<ol style="list-style-type: none"> <li>1. Posizionare la manopola PROGRAMMI su .</li> <li>2. Scegliere Asciugatura automatica  (vedi la pagina seguente).</li> <li>3. Selezionare le eventuali opzioni richieste.</li> <li>4. Premere il pulsante di avvio/pausa .</li> </ol>	Allarme  o Anti Piega  . Partenza ritardata  . Extra Delicato  . <b>Opzione asciugatura automatica:</b> Umido  , Stirare  , Appendere Plus  , Appendere  , Ripiegare Delicati  , Ripiegare  , Indossare  . (Si consiglia di utilizzare il livello di Asciugatura "Ripiegare").
 <b>Piumini</b>	Asciuga i piumoni.	<ol style="list-style-type: none"> <li>1. Posizionare la manopola PROGRAMMI su .</li> <li>2. Selezionare le eventuali opzioni richieste.</li> <li>3. Premere il pulsante di avvio/pausa .</li> </ol>	Allarme  o Anti Piega  . Partenza ritardata  . Alta Temperatura  .
 <b>Lana</b>	Asciuga i capi in lana.	<ol style="list-style-type: none"> <li>1. Posizionare la manopola PROGRAMMI su .</li> <li>2. Selezionare le eventuali opzioni richieste.</li> <li>3. Premere il pulsante di avvio/pausa .</li> </ol>	Allarme  .
 <b>Seta</b>	Asciuga i capi in seta.	<ol style="list-style-type: none"> <li>1. Posizionare la manopola PROGRAMMI su .</li> <li>2. Scegliere Asciugatura automatica  (vedi la pagina seguente).</li> <li>3. Selezionare le eventuali opzioni richieste.</li> <li>4. Premere il pulsante di avvio/pausa .</li> </ol>	Allarme  . <b>Opzione asciugatura automatica:</b> Umido  , Stirare  , Appendere Plus  , Appendere  , Ripiegare Delicati  , Ripiegare  . (Si consiglia di utilizzare il livello di Asciugatura "Ripiegare").
 <b>Baby Delicato</b>	Asciuga i capi dei neonati a bassa temperatura.	<ol style="list-style-type: none"> <li>1. Posizionare la manopola PROGRAMMI su .</li> <li>2. Scegliere Asciugatura automatica  o Asciugatura a tempo  (vedi la pagina seguente).</li> <li>3. Selezionare le eventuali opzioni richieste.</li> <li>4. Premere il pulsante di avvio/pausa .</li> </ol>	Allarme  o Anti Piega  . Partenza ritardata  . <b>Opzione asciugatura automatica:</b> Umido  , Stirare  , Appendere Plus  , Appendere  , Ripiegare Delicati  , Ripiegare  . (Si consiglia di utilizzare il livello di Asciugatura "Ripiegare").
 <b>Anti Allergy</b>	Trattamento Anti-Allergia per i capi di cotone.	<ol style="list-style-type: none"> <li>1. Posizionare la manopola PROGRAMMI su .</li> <li>2. Selezionare le eventuali opzioni richieste.</li> <li>3. Premere il pulsante di avvio/pausa .</li> </ol>	Allarme  o Anti Piega  . Partenza ritardata  .





\* solo con opzione ALTA TEMPERATURA attiva.\*\* Questo è il programma più efficiente in termini di consumo di energia (UE 392/2012).

Per raggiungere la massima efficienza, selezionare il livello di asciugatura RIPIEGARE e l'opzione di temperatura più alta (Configurazione standard/predefinita iniziale).

Programma	Funzione	Impostazione	Note / Opzioni disponibili
 <b>Asciugatura Rapida</b>	Asciuga i capi in cotone o fibre sintetiche più rapidamente.	1. Posizionare la manopola PROGRAMMI su  2. Selezionare le eventuali opzioni richieste. 3. Premere il pulsante di avvio/pausa >II.	Allarme  o Anti Piega  . Partenza ritardata  . Alta Temperatura  .
 <b>Tessuti Tecnici</b>	Asciuga i capi sportivi.	1. Posizionare la manopola PROGRAMMI su  2. Selezionare le eventuali opzioni richieste. 3. Premere il pulsante di avvio/pausa >II.	Allarme  o Anti Piega  . Partenza Ritardata  .
 <b>Peluche</b>	Asciuga i peluche.	1. Posizionare la manopola PROGRAMMI su  2. Selezionare le eventuali opzioni richieste. 3. Premere il pulsante di avvio/pausa >II.	Allarme  . Partenza Ritardata  .
 <b>Caldo Abbraccio</b>	Riscalda asciugamenti e accappatoi.	1. Posizionare la manopola PROGRAMMI su  2. Premere il pulsante di avvio/pausa >II.	-

### Asciugatura automatica e Asciugatura a tempo

Prima selezionare un programma (vedi la tabella dei programmi).

Programma	Funzione	Impostazione	Note / Opzioni disponibili
<b>Livelli di Asciugatura</b>	Se possibile usare sempre l'asciugatura automatica per i capi, poiché assicura migliori risultati di asciugatura. La temperatura impostata dipende dal programma (opzione materiali) selezionato.	1. Premere più volte il pulsante di Livelli di Asciugatura finché sul display non viene visualizzata la selezione desiderata. Ciascuna pressione avanza  ,  ,  ,  ,  ,  e quindi si ripete. ! Alcuni programmi automatici non possiedono tutte e cinque le opzioni dei livelli di asciugatura. 2. Selezionare le eventuali opzioni richieste. 3. Premere il pulsante di avvio >II.	<b>Opzioni disponibili</b> Allarme  o Anti Piega  . Partenza ritardata  . Alta Temperatura  . Extra Delicato  . Consultare i tempi di asciugatura suggeriti (vedi <i>Bucato</i> ).  Gli ultimi minuti di questi programmi sono dedicati alla fase di asciugatura a freddo.
<b>Asciugatura temporizzata</b> (220, 180, 150, 120, 90, 60 o 40 minuti)	Se si desidera stabilire il tempo dell'asciugatura usare sempre la funzione di asciugatura a tempo. La temperatura impostata dipende dal programma (opzione materiali) selezionato.	1. Premere più volte il pulsante Asciugatura temporizzata finché sul display non viene visualizzata la selezione desiderata. Ciascuna pressione riduce il tempo da <b>220'</b> , <b>180'</b> , <b>150'</b> , <b>120'</b> , <b>90'</b> , <b>60'</b> a <b>40'</b> e quindi si ripete. • Il Baby Delicato prevede un tempo massimo di <b>180'</b> . 2. Selezionare le eventuali opzioni richieste. 3. Premere il pulsante di avvio/pausa >II.	<b>Opzioni disponibili</b> Allarme  o Anti Piega  . Partenza ritardata  . Alta Temperatura  .  Consultare i tempi di asciugatura suggeriti (vedi <i>Bucato</i> ). Gli ultimi minuti di questi programmi sono dedicati alla fase di asciugatura a freddo.

**! Per ottenere le prestazioni migliori non aprire lo sportello prima del termine del ciclo.**

## Comandi

### • Manopola dei programmi

! **Attenzione:** se dopo avere premuto il pulsante di avvio la posizione della manopola dei programmi è cambiata, la nuova posizione **NON** modifica il programma selezionato. Per modificare il programma premere il pulsante Avvio/Pausa >II per mettere in pausa il programma (la spia lampeggia in color giallo), scegliere il nuovo programma e le relative opzioni; la spia inizia a lampeggiare in colore verde. Premere il pulsante Avvio/Pausa >II e viene avviato il nuovo programma.

### • Pulsanti e spie Opzione

Questi pulsanti vengono usati per personalizzare il programma selezionato in base alle proprie esigenze. Non tutte le opzioni sono disponibili per tutti i programmi (*vedi Avvio e programmi*). Se un'opzione non è disponibile e si preme il pulsante, il segnalatore acustico emette tre suoni. Se l'opzione è disponibile la spia accanto al pulsante si illumina per confermare che l'opzione è stata selezionata.

### • Spia ECO

Questa spia si accende quando vengono scelte opzioni di programmazione che impiegano una minore quantità di energia rispetto alle impostazioni predefinite. Esempi: se si sceglie un programma automatico o si utilizza un'impostazione di asciugatura a tempo più breve di quella predefinita. Questa spia non indica che è stata scelta l'impostazione energetica ideale, ma unicamente che le opzioni selezionate impiegano meno energia.

### • Spie di avanzamento

(☀️ **Asciugatura**, ❄️ **Asciugatura a freddo, END**)

Le spie di Avanzamento mostrano lo stato del programma. In ciascuna fase del programma si accende la spia corrispondente.

### • Partenza ritardata 🕒

L'avvio di alcuni programmi (*vedi Avvio e programmi*) può essere ritardato fino a 24 ore (*vedi Display*). Prima di impostare una partenza ritardata accertarsi che il contenitore di raccolta dell'acqua sia vuoto e che il filtro sia pulito.

### • Extra Delicato 🧺

La funzione Anti-invecchiamento per il Cotone aiuta a mantenere più a lungo la brillantezza del bucato grazie all'uso della giusta rotazione del cesto (che si riduce nell'ultima parte del ciclo) e alla corretta temperatura di asciugatura.

Nota: Non può essere usato con i livelli di asciugatura "Indossare", "Ripiegare" e "Ripiegare Delicati".

### • Allarme 📢

Un avvisatore acustico si attiva al termine del ciclo di asciugatura per segnalare che il programma è terminato e che gli indumenti sono pronti per essere tirati fuori dall'asciugatrice. **Nota:** Se avete selezionato l'opzione "Anti Piega", questa opzione non è disponibile.

### • Anti Piega 🧺

In caso di avvio ritardato, se è stata selezionata quest'opzione, gli indumenti vengono fatti girare di tanto in tanto all'interno del cesto durante il periodo di attesa per impedire la formazione di pieghe.

Al termine dei cicli di asciugatura e raffreddamento, gli indumenti vengono fatti girare di tanto in tanto per impedire la formazione di pieghe, nel caso in cui non sia possibile tirare immediatamente fuori il carico dall'asciugatrice una volta completato il programma. La spia **END** è accesa durante questa fase dopo la fine del ciclo e la spia avvio/pausa lampeggia di colore ambra.

**Nota:** se avete selezionato l'opzione Allarme, questa opzione non è disponibile.

### • Alta Temperatura 🌡️

Se viene selezionata un'asciugatura a tempo, premendo questo pulsante si seleziona una temperatura alta e la spia sopra ad esso si accende.

### • Spie Svuotare vaschetta / Pulizia filtro Condensatore "h2o" 🧽

(Se l'asciugatrice è stata collegata a una tubazione di scarico è possibile ignorare la spia 🧽 relativa al contenitore di raccolta dell'acqua, poiché non è necessario svuotarlo). Quando la spia 🧽 è accesa (ma non lampeggiante) ricorda di vuotare il contenitore di raccolta dell'acqua. Se il contenitore di raccolta dell'acqua si riempie nel corso di un programma, il riscaldatore si spegne e l'asciugatrice avvia una fase di Asciugatura a freddo; quindi, la spia lampeggia e vengono emessi segnali acustici. È necessario svuotare il contenitore e riavviare l'asciugatrice, altrimenti i capi non si asciugano. Dopo avere riavviato l'asciugatrice la spia impiega alcuni secondi per spegnersi. Per evitare questo procedimento svuotare sempre il contenitore di raccolta dell'acqua a ogni utilizzo dell'asciugatrice (*vedi Manutenzione*).

! **Tenere presente che,** anche se l'asciugatrice è stata collegata a una tubazione di scarico, è necessario pulire SEMPRE il filtro.

### • Apertura dello sportello

Aperto lo sportello (o premendo il pulsante Avvio/Pausa) durante il funzionamento di un programma l'asciugatrice si arresta e si hanno le seguenti conseguenze.  
Nota: la luce Start/Pausa produce un lampeggio color ambra durante la fase di Post Care di un programma.

- Durante la partenza ritardata il ritardo continua a essere conteggiato. È necessario premere il pulsante di avvio per riprendere il programma di partenza ritardata. Una delle spie dei ritardi lampeggia per indicare l'impostazione di ritardo corrente.
- È necessario premere il pulsante di avvio per riprendere il programma. Le spie di avanzamento cambiano per mostrare lo stato corrente e la spia Avvio/Pausa smette di lampeggiare e diventa di colore verde.
- Durante la fase di antipiega post asciugatura il programma termina. Premendo il pulsante Avvio/Pausa viene riavviato un nuovo programma dall'inizio.
- Cambiando la manopola Programmi si seleziona un nuovo programma e la spia Avvio/Pausa lampeggia di colore verde. È possibile utilizzare questa procedura per selezionare il programma Asciugatura a freddo "Rinfresca" per raffreddare i capi se si ritiene che siano sufficientemente asciutti. Premere il pulsante di avvio per avviare il nuovo programma.

### • Protezione del sistema Pompa di Calore (Condensatore)

Il sistema a pompa di calore funziona attraverso un compressore munito di una protezione che interviene se apri lo sportello, o se avviene una improvvisa interruzione di tensione. Questa protezione impedirà il riavvio del compressore per 5 minuti dopo che sarà stato richiuso lo sportello e dopo che sarà stato riavviato il ciclo.

### • Nota

In caso di interruzione dell'alimentazione elettrica, scollegare l'alimentazione o staccare la spina. Una volta ripristinata l'alimentazione, collegare l'asciugatrice, premere e tenere premuto il pulsante ON/OFF fino a quando l'asciugatrice non riprende a funzionare, quindi premere il tasto Avvio/Pausa

## Suddivisione del bucato

- Controllare i simboli riportati sulle etichette dei vari capi per verificare che i capi possano essere sottoposti ad asciugatura a tamburo.
- Dividere il bucato in base al tipo di tessuto.
- Svuotare le tasche e controllare i bottoni.
- Chiudere le lampo e i ganci e allacciare cinture e lacci senza stringere.
- Strizzare i capi per eliminare la maggior quantità di acqua possibile.

! Non caricare l'asciugatrice con capi totalmente pieni d'acqua.

### Massime dimensioni di carico

Non caricare il cestello oltre la capacità massima.

I seguenti valori si riferiscono al peso dei capi asciutti:

Fibre naturali: massimo 9 kg

Fibre sintetiche: massimo 3 kg

! Per evitare un calo delle prestazioni dell'asciugatrice, non sovraccaricarla.

## Etichette di manutenzione

Controllare le etichette dei capi, specialmente quando questi vengono inseriti per la prima volta in asciugatrice. Di seguito sono riportati i simboli più comuni:

- Può essere inserito nell'asciugatrice.
- Non asciugabile in asciugatrice
- Asciugare ad alta temperatura.
- Asciugare a bassa temperatura.

## Tempi di asciugatura



I tempi sono approssimativi e possono variare in base a:

- Quantità di acqua trattenuta dai capi dopo la centrifuga: gli asciugamani e i capi delicati trattengono molta acqua.
- Tessuti: i capi dello stesso tessuto, ma con trama e spessore differenti possono presentare tempi di asciugatura diversi.
- Quantità di bucato: capi singoli e piccoli carichi possono impiegare più tempo per asciugarsi.
- Asciugatura: se i capi devono essere stirati possono essere estratti dalla macchina quando sono ancora un po' umidi. I capi che devono essere completamente asciutti possono invece essere lasciati più a lungo.
- Temperatura impostata.
- Temperatura della stanza: più è bassa la temperatura della stanza in cui si trova l'asciugatrice più tempo sarà necessario per l'asciugatura dei capi.
- Volume: alcuni capi voluminosi richiedono particolare cura nel processo di asciugatura. Si consiglia di estrarre questi capi, scuoterli e inserirli nuovamente nell'asciugatrice: questa operazione deve essere ripetuta più volte durante il ciclo di asciugatura.

! Non asciugare troppo i capi.

Tutti i tessuti contengono umidità naturale che serve a conservarne la morbidezza e la vaporosità.

## Tempi di asciugatura

<b>Cotone</b>  Alta temperatura		1 Kg	2 Kg	3 Kg	4 Kg	5 Kg	6 Kg	7 Kg	8-9 Kg
	Automatica minuti	40-66	60-95	90-105	105-135	140-160	165-190	210-220	220-260
	A tempo	40 o 60	60 o 90	90	120	150	150 o 180	180	180 o 220
Tempi di asciugatura a 800-1000 giri al minuto in lavatrice									
<b>Sintetici</b>  Bassa temperatura		1 Kg		2 Kg		3 Kg			
	Automatica minuti	40-50		50-60		60-90			
	Impostazione Asciugatura temporizzata	40 o 60		40 o 60		60 o 90			
Tempi di asciugatura a centrifuga ridotta in lavatrice									
<b>Delicati (Acrilici)</b> Bassa temperatura		1 kg			2kg				
	Automatica minuti	Solo Impostazione Asciugatura temporizzata							
	Impostazione Asciugatura temporizzata	30			60				
Tempi di asciugatura a centrifuga ridotta in lavatrice									



Nel caso in cui si abbia la sensazione che l'asciugatrice non funzioni in modo corretto, prima di telefonare al Centro di assistenza (vedi Assistenza) consultare attentamente i seguenti suggerimenti per la soluzione dei problemi.

**Problema:****L'asciugatrice non parte.****Cause probabili / Soluzioni:**

- La spina non è inserita nella presa di corrente a muro abbastanza a fondo per fare contatto.
- C'è stata una interruzione di corrente.
- Il fusibile è bruciato. Provare a collegare un altro elettrodomestico alla stessa presa.
- Se si utilizza una prolunga provare a inserire la spina dell'asciugatrice direttamente nella presa.
- Lo sportello non è stato chiuso correttamente.
- Il programma non è stato impostato correttamente (vedi Avvio e programmi).
- Non è stato premuto il pulsante AVVIO (vedi Avvio e programmi).

**Il ciclo di asciugatura non si avvia.**

- È stato impostato un tempo di ritardo (vedi Avvio e programmi).
- È stato premuto il pulsante di avvio; prima dell'avvio dell'asciugatrice è necessario attendere un breve ritardo. Attendere l'inizio dell'asciugatura, non premere nuovamente il pulsante di avvio: in caso contrario l'asciugatrice entra in modalità di pausa e non avvia l'asciugatura.

**I tempi di asciugatura sono lunghi.**

- Il filtro non è stato pulito (vedi Manutenzione).
- Il contenitore di raccolta dell'acqua deve essere svuotato? La spia Svuota acqua lampeggia e viene visualizzato il messaggio **"h2o"** (vedi Manutenzione).
- Il filtro del Condensatore deve essere pulito (vedi Manutenzione).
- La temperatura impostata non è adatta al tipo di tessuto da asciugare (vedi Avvio e programmi, e Bucato).
- Non è stato selezionato il tempo di asciugatura corretto per questo carico (vedi Bucato).
- La griglia della presa d'aria è ostruita (vedi Installazione, e Manutenzione).
- I capi sono troppo bagnati (vedi Bucato).
- L'asciugatrice è sovraccarica (vedi Bucato).

**La spia Svuota acqua lampeggia, ma l'asciugatrice è in funzione da poco tempo.**

- Il contenitore di raccolta dell'acqua probabilmente non è stato svuotato all'avvio del programma. Non attendere il segnale di svuotamento dell'acqua, ma controllare sempre il contenitore e svuotarlo prima dell'avvio di un nuovo programma di asciugatura (vedi Manutenzione).

**La spia Svuota acqua è accesa ma il contenitore di raccolta dell'acqua non è pieno.**

- È normale: la spia Svuota acqua lampeggia quando il contenitore è pieno. Se la spia è accesa ma non lampeggia ricorda solamente di svuotare il contenitore di raccolta (vedi Avvio e programmi).

**Il programma termina e i capi sono più umidi del previsto.**

- ! Per motivi di sicurezza i programmi dell'asciugatrice hanno una durata massima di 5 ore. Se un programma automatico non ha rilevato l'umidità finale richiesta entro questo intervallo, l'asciugatrice completa il programma e si arresta. Controllare i punti sopra indicato e ripetere il programma; se i capi risultano ancora umidi contattare il Centro di assistenza (vedi Assistenza).

**Sul Display viene visualizzato il codice F seguito da uno o due numeri, le spie di opzione e la spia della pausa lampeggiano.**

- Se il display mostra F seguito da uno o due numeri, spegnere l'asciugatrice, disinserire la spina, pulire il filtro (vedi manutenzione). Successivamente reinserire la spina di alimentazione, accendere l'asciugatrice ed avviare un nuovo programma di asciugatura. Se il messaggio persiste, prendere nota del numero e contattare il centro Assistenza (vedi Assistenza).

**Sul Display viene visualizzato "dOn" ogni 6 secondi.**

- L'essiccatore è in modalità 'Demo'. Tenere premuti i tasti On / Off e Start / Pause per 3 secondi. Il display mostrerà **"dOn"** per 3 secondi e poi l'asciugatrice riprenderà a funzionare normalmente.

**Il display Tempo residuo cambia durante l'asciugatura.**

- Il tempo residuo viene costantemente monitorato durante il ciclo di asciugatura e il tempo viene modificato per mostrare la migliore stima possibile. Il tempo visualizzato può aumentare durante il ciclo e questo è normale.

**L'asciugatore è rumoroso nei primi minuti di funzionamento.**

- Questo è normale, soprattutto se l'asciugatore non è stato utilizzato per un certo tempo. Se il rumore persiste durante tutto il ciclo, contattare il centro di assistenza.

**Le luci nel pannello di controllo dell'asciugatrice sono spente, sebbene sia accesa.**

- L'asciugatrice è entrata in stand-by per risparmiare elettricità. Questo avviene quando l'asciugatrice è stata lasciata accesa e si è verificata un'interruzione dell'alimentazione elettrica. Avviene dopo 30 minuti:
  - se l'asciugatrice è accesa ma non viene avviato alcun programma;
  - in seguito al termine del programma di asciugatura.Tenere premuto il pulsante ON/OFF fino a quando l'asciugatrice non riprende a funzionare.

## Sistema a Condensatore

Questo asciugatore è dotato di un sistema a Condensatore per asciugare i tuoi capi. Per consentire il suo funzionamento, il Condensatore utilizza gas ad effetto serra (gas fluorurati), che sono contemplati dal protocollo di Kyoto. I gas F sono contenuti in una unità sigillata ermeticamente. Questa unità sigillata contiene 0,29 kg di gas R134a F che agisce come refrigerante. GWP = 1430 (0.4 t CO<sub>2</sub>)

Se l'unità di condensazione è danneggiata deve essere sostituita con una nuova unità di condensazione. Per avere maggiori informazioni contattare il centro assistenza più vicino. **Nota:** I gas contenuti in un'unità sigillata non sono pericolosi per la salute, ma se fuoriescono avranno un impatto sul riscaldamento globale.

## Prima di telefonare al Centro di assistenza:

- Seguire la guida alla risoluzione dei problemi per vedere se è possibile porre rimedio al guasto personalmente (vedi *Problemi e soluzioni*).
- In caso contrario, spegnere l'asciugatrice e chiamare il più vicino Centro di assistenza.

## Dati da comunicare al Centro di assistenza:

- Nome, indirizzo e codice postale;
  - numero di telefono;
  - il tipo di guasto;
  - la data di acquisto;
  - il modello dell'apparecchio (Mod.);
  - il numero di serie (S/N) dell'asciugatrice.
- Queste informazioni si trovano sull'etichetta dati applicata dietro l'oblò.

## Ricambi

Questa asciugatrice è una macchina complessa. Tentando di ripararla personalmente o affidandone la riparazione a personale non qualificato si rischia di mettere a repentaglio l'incolumità delle persone, di danneggiare la macchina e di far decadere la garanzia sui ricambi.

In caso di problemi con l'utilizzo di questa macchina, rivolgersi sempre a un tecnico autorizzato.

E' reato per una persona non qualificata effettuare qualsiasi assistenza o riparazione che comporta il danneggiamento del Condensatore sigillato.

## Informazioni per riciclaggio e smaltimento

Nell'ambito del nostro costante impegno in difesa dell'ambiente ci riserviamo il diritto di utilizzare componenti riciclati di qualità per ridurre i costi del cliente e minimizzare lo spreco di materiali.

- Smaltimento dei materiali di imballaggio: seguire le normative locali, così da permettere di riciclare l'imballaggio.
- Per ridurre il rischio di incidenti ai bambini, rimuovere lo sportello e la spina, quindi tagliare il cavo di alimentazione a filo con l'apparecchio. Smaltire queste parti separatamente per assicurarsi che l'elettrodomestico non possa più essere collegato a una presa di corrente.

## Smaltimento



La direttiva Europea 2012/19/CE sui rifiuti di apparecchiature elettriche ed elettroniche (RAEE), prevede che gli elettrodomestici non debbano essere smaltiti nel normale flusso dei rifiuti solidi urbani. Gli apparecchi dismessi devono essere raccolti separatamente per ottimizzare il tasso di recupero e riciclaggio dei materiali che li compongono ed impedire potenziali danni per la salute e l'ambiente.

Questo asciugatore utilizza una pompa di calore sigillata contenente gas fluorurati che devono essere recuperati e smaltiti.

Il simbolo del cestino barrato è riportato su tutti i prodotti per ricordare gli obblighi di raccolta separata.

Quando si acquista una nuova apparecchiatura equivalente si può consegnare il RAEE al negoziante, che è tenuto a ritirarlo gratuitamente; i RAEE di "piccolissime dimensioni" (nessun lato sopra i 25 cm) possono essere consegnati gratuitamente ai negozianti anche se non si acquista nulla (solo nei negozi con superficie di vendita superiore a 400 mq). Per ulteriori informazioni, sulla corretta dismissione degli elettrodomestici, i detentori potranno rivolgersi al servizio pubblico preposto o ai rivenditori.



Questo apparecchio è stato progettato, fabbricato e distribuito in conformità alle seguenti Direttive:

- LVD 2014/35/UE, EMC 2014/30/UE e RoHS 2011/65/UE.





19511208610  
12/2018

IT