

MI001523



Istruzioni per l'uso
Operating instructions
Instrucciones para el uso
Instruções para o uso
Οδηγίες χρήσης

IT	pagina	1
EN	page	9
ES	página	17
PT	página	25
EL	σελίδα	33

IMETEC ECO EXTREME SILENCE

ASPIRAPOLVERE
VACUUM CLEANER
ASPIRADORA
ASPIRADOR DE PÓ
ΗΛΕΚΤΡΙΚΗ ΣΚΟΥΠΑ

IMETEC
www.imetec.com

Tenacta Group S.p.A. Via Piemonte 5/11 24052 Azzano S. Paolo (BG) ITALY
Tel. +39.035.688.111 Fax +39.035.320.149

IMETEC

TYPE MI201

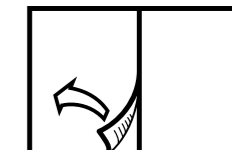

[A] GUIDA ILLUSTRATIVA
ESPLOSO [FIG. A]
ILLUSTRATIVE GUIDE
EXPLODED VIEW [FIG. A]
GUÍA ILLUSTRATIVA
DESPIECE [FIG. A]

GUIA ILUSTRADO
PORMENOR [FIG. A]
ΕΠΕΞΗΓΗΜΑΤΙΚΟΣ ΟΔΗΓΟΣ
ΣΧΕΔΙΟ ΣΥΝΟΛΟΥ [ΕΙΚ. Α]

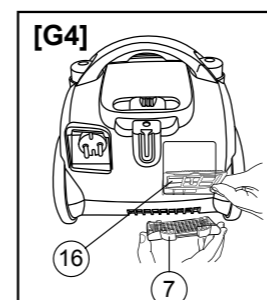
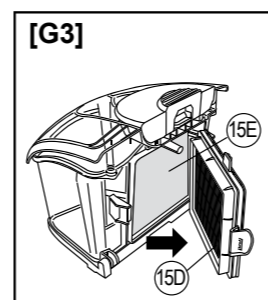
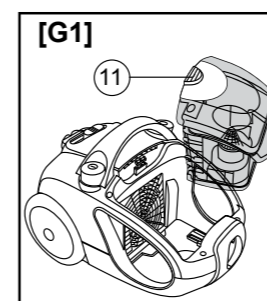
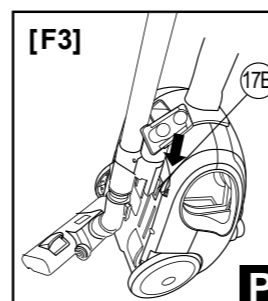
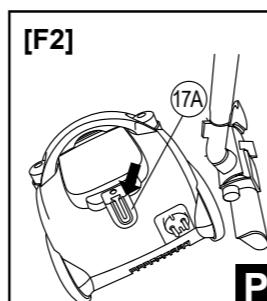
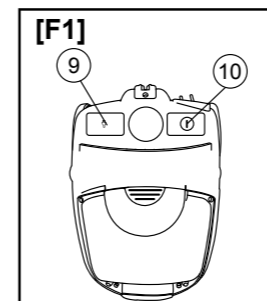
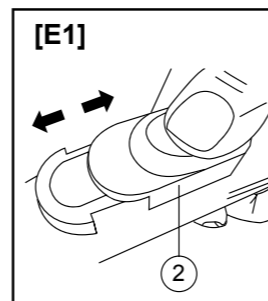
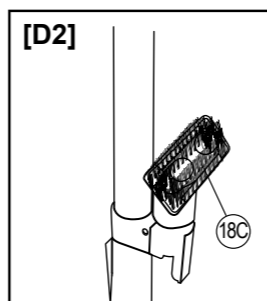
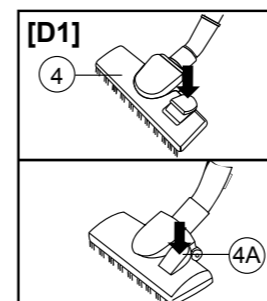
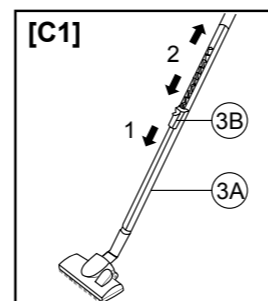
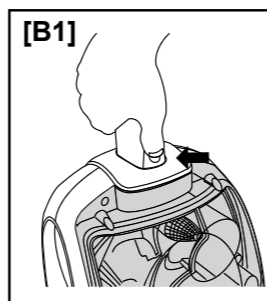
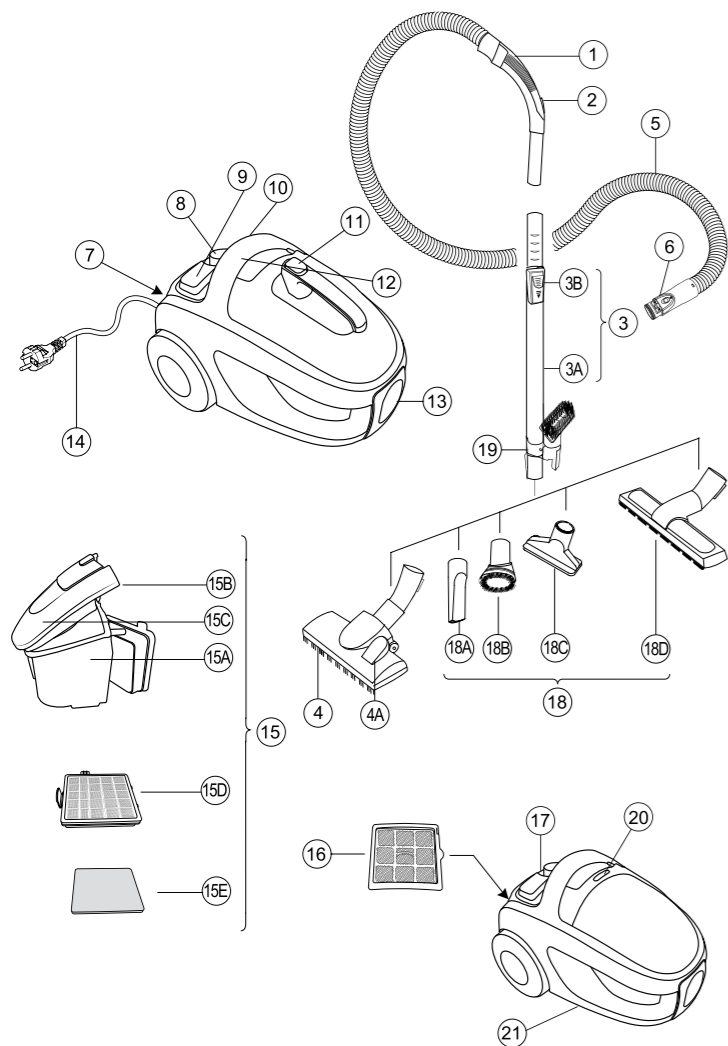

SCHEDA PRODOTTO
PRODUCT DATA SHEET
FICHA DEL PRODUCTO

FICHA DO PRODUTO
KAPTA ΠΡΟΪΟΝΤΟΣ

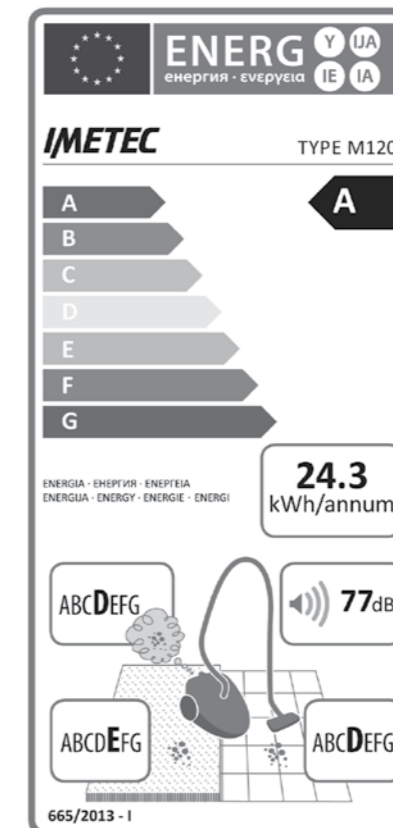

Test di consumo energetico in conformità al regolamento UE 665/2013 effettuati con la spazzola combinata (4)

Electricity consumption test in accordance with EU Regulation 665/2013, carried out with the combined brush (4)

Pruebas de consumo energético realizadas de acuerdo con el reglamento UE 665/2013 con el cepillo combinado (4)

Testes de consumo energético em conformidade com o regulamento UE 665/2013 efetuados com a escova combinada (4)

Δοκιμή κατανάλωσης ενέργειας σύμφωνα με τον κανονισμό ΕΕ 665/2013 που έγινε με τη συνδυασμένη βούρτσα (4)

DATI TECNICI
TECHNICAL DATA
DATOS TÉCNICOS

DADOS TÉCNICOS
ΤΕΧΝΙΚΑ ΣΤΟΙΧΕΙΑ

IMETEC

TYPE MI201

230 V 50 Hz 700 W

TENACTA GROUP S.P.A. VIA PIEMONTE 5/11
24052 AZZANO S. PAOLO (BG) ITALY



www.imetec.com



MANUALE DI ISTRUZIONI PER L'USO DELL'ASPIRAPOLVERE

Gentile cliente, IMETEC La ringrazia per l'acquisto del presente prodotto. Siamo sicuri che Lei apprezzerà la qualità e l'affidabilità di questo apparecchio, progettato e prodotto mettendo in primo piano la soddisfazione del cliente. Il presente manuale d'istruzioni è stato redatto in conformità alla norma europea EN 62079.



ATTENZIONE!

Istruzioni e avvertenze per un impiego sicuro

Prima di utilizzare l'apparecchio, leggere attentamente le istruzioni per l'uso e in particolare le avvertenze sulla sicurezza, attenendosi a esse. Conservare il presente manuale insieme alla relativa guida illustrativa, per l'intera durata di vita dell'apparecchio, a scopo di consultazione. In caso di cessione dell'apparecchio a terzi, consegnare anche l'intera documentazione.

ⓘ **NOTA:** se nella lettura di questo libretto di istruzioni d'uso alcune parti risultassero di difficile comprensione o se sorgessero dubbi, prima di utilizzare il prodotto contattare l'azienda all'indirizzo indicato in ultima pagina.

INDICE

AVVERTENZE SULLA SICUREZZA	PAG. 1
LEGENDA SIMBOLI	PAG. 3
DESCRIZIONE DELL'APPARECCHIO E DEGLI ACCESSORI	PAG. 3
MONTAGGIO	PAG. 4
ACCESSORI	PAG. 4
IMPIEGO	PAG. 4
MANUTENZIONE	PAG. 5
CONSERVAZIONE E CURA DEL PRODOTTO	PAG. 7
PROBLEMI E SOLUZIONI	PAG. 7
SMALTIMENTO	PAG. 8
ASSISTENZA E GARANZIA	PAG. 8
GUIDA ILLUSTRATIVA	I-II-III
DATI TECNICI	III

AVVERTENZE SULLA SICUREZZA







- Dopo aver rimosso l'apparecchio dalla confezione, controllare l'integrità della fornitura in base al disegno e l'eventuale presenza di danni da trasporto. In caso di dubbio, non utilizzare l'apparecchio e rivolgersi al servizio di assistenza autorizzato.
- Il materiale della confezione non è un giocattolo per bambini! Tenere il sacchetto di plastica lontano dalla portata dei bambini; pericolo di soffocamento!

IT

- Prima di collegare l'apparecchio, controllare che i dati tecnici (21) corrispondano a quelli della rete elettrica disponibile. I dati tecnici di identificazione (21) si trovano sull'apparecchio e sull'alimentatore/caricabatterie (se presente).
- Il presente apparecchio deve essere utilizzato unicamente allo scopo per cui è stato progettato, ovvero come aspirapolvere per uso domestico. Qualsiasi altro utilizzo è considerato non conforme e pertanto pericoloso.
- Questo apparecchio può essere utilizzato da bambini con età da 8 anni in su e da persone con ridotte capacità fisiche, sensoriali o mentali oppure con mancanza di esperienza o conoscenza se hanno ricevuto supervisione o istruzioni circa l'utilizzo dell'apparecchio in modo sicuro e hanno compreso i rischi implicati. I bambini non devono giocare con l'apparecchio. La pulizia e la manutenzione effettuata dall'utilizzatore non devono essere fatte dai bambini senza sorveglianza.
- ⊗ NON utilizzare l'aspirapolvere per aspirare:
 - ceneri accese, mozziconi di sigarette o simili;
 - liquidi, come ad es. detersivi per tappeti;
 - oggetti appuntiti o duri come ad es. chiodi, grosse schegge di vetro;
 - polvere fine, come ad es. cemento;
 - polveri da toner (per stampanti laser, copiatrici, ecc.).
- ⊗ NON aspirare mai senza aver inserito il sacchetto raccogli-polvere, il contenitore della polvere o il filtro.
- ⊗ NON utilizzare l'apparecchio con mani bagnate o piedi umidi o nudi.
- ⊗ NON tirare il cavo di alimentazione o l'apparecchio stesso, per staccare la spina dalla presa di corrente.
- ⊗ NON esporre l'apparecchio all'umidità o all'influsso di agenti atmosferici (pioggia, sole).
- Disinserire sempre la spina dall'alimentazione elettrica prima della pulizia o manutenzione e in caso di mancato utilizzo dell'apparecchio.
- In caso di guasto o di cattivo funzionamento dell'apparecchio, spegnerlo e non manometterlo. Per l'eventuale riparazione rivolgersi solamente ad un centro di assistenza tecnica autorizzato.
- Se il cavo di alimentazione è danneggiato, esso deve essere sostituito da un centro di assistenza tecnica autorizzato, in modo da prevenire ogni rischio.
- ⊗ NON tirare o sollevare mai l'apparecchio per il cavo.
- ⊗ NON immergere mai l'apparecchio in acqua o in altri liquidi.

- **⊘ NON puntare mai il tubo di aspirazione flessibile, il tubo o qualsiasi altro accessorio in direzione degli occhi o delle orecchie e non metterli in bocca quando sono collegati all'aspirapolvere in funzione.**
- **Usare sempre l'apparecchio con il filtro protettivo del motore per evitare danni al motore stesso e all'aspirapolvere.**
- **Svolgere sempre il cavo di alimentazione completamente, per evitare un pericoloso surriscaldamento.**

LEGENDA SIMBOLI

	Classe di protezione II		Interruttore on/off
	Pulsante per avvolgimento automatico del cavo		Divieto
	Tappeti e moquette		Pavimenti duri

DESCRIZIONE DELL'APPARECCHIO E DEGLI ACCESSORI (Fig. A)

Consultare la Figura [A] della guida illustrativa per verificare la dotazione del vostro apparecchio. Tutte le figure si trovano sulle pagine di copertina di queste istruzioni per l'uso.

1. Impugnatura
2. Dispositivo di regolazione manuale del flusso d'aria
3. Tubo di aspirazione
 - 3A. Tubo telescopico regolabile
 - 3B. Pulsante di regolazione tubo telescopico
4. Spazzola combinata tappeti/pavimenti
 - 4A. Commutatore posizione spazzola
5. Tubo flessibile di aspirazione
6. Pulsante di fissaggio del tubo flessibile di aspirazione
7. Griglia del filtro di scarico
8. Regolazione elettronica della potenza
9. Pulsante per avvolgimento automatico del cavo
10. Interruttore ON/OFF
11. Tasto di sgancio vano raccogli-polvere
12. Maniglia
13. Attacco di aspirazione
14. Cavo di rete con spina
15. Sistema di raccolta polvere
 - 15A. Contenitore polvere
 - 15B. Tasto apertura coperchio superiore
 - 15C. Coperchio superiore
 - 15D. Filtro Hepa
 - 15E. Filtro di spugna
16. Filtro di scarico
17. Posizione di parcheggio
 - 17A. Orizzontale
 - 17B. Verticale
18. Accessori
 - 18A. Bocchetta per fessure
 - 18B. Bocchetta per spolverare
 - 18C. Bocchetta per imbottiture
 - 18D. Spazzola per parquet
19. Porta-accessori sul tubo telescopico
20. Indicatore filtro intasato
21. Dati tecnici



ATTENZIONE! l'aspirapolvere è dotato di un termostato salvamatore che interviene in caso di surriscaldamento (causato da ostruzione della bocca di aspirazione, filtri...). In caso di intervento, spenga l'apparecchio premendo l'interruttore ON/OFF e lo lasci raffreddare Completamente per alcune ore. Prima di riavviare l'apparecchio verifichi se la polvere ha ostruito i filtri o la bocca di aspirazione.



MONTAGGIO

- Collegare il tubo flessibile di aspirazione (5) all'attacco di aspirazione (13) dell'apparecchio. Prestare attenzione alla corretta posizione del dispositivo di arresto; lo scatto in sede indica il corretto fissaggio [Fig. B1].
- Collegare l'impugnatura (1) del tubo flessibile al tubo di aspirazione (3). Regolare la lunghezza del tubo telescopico premendo il pulsante di regolazione (3B) nella direzione della freccia ed estraendo o ritraendo il tubo telescopico [Fig. C1].
- Selezionare la spazzola combinata (4) o l'accessorio adatto (18) alla superficie da pulire e collegare l'elemento al tubo di aspirazione (3).

ACCESSORI

Spazzola combinata tappeti/pavimenti (4)

regolare la spazzola combinata in base al tipo di pavimento, servendosi del tasto commutatore (4A) [Fig. D1]:

- Tasto commutatore (4A) con il simbolo  verso l'alto: per pavimenti duri.
- Tasto commutatore (4A) con il simbolo  verso l'alto: per tappeti e moquette.

Il Suo apparecchio è dotato dei seguenti accessori:

Bocchetta per fessure (18A): Per pulire negli angoli e nelle fessure, ad es. termosifoni, zoccolature, avvolgibili, marquise.

Bocchetta per spolverare (18B): Per pulire oggetti piccoli, apparecchi audio e televisivi, computer e mobili.

Bocchetta per imbottiture (18C): Per pulire divani, poltrone, sedie imbottite e tende.

Spazzola per parquet (18D): Spazzola speciale per pulire i pavimenti in parquet.

NOTA:

Gli accessori possono essere collegati al tubo di aspirazione (3) oppure direttamente all'impugnatura (1).

Se non lo si utilizza, uno dei tre accessori può essere conservato nel porta-accessori (19) posto sul tubo telescopico (3).

IMPIEGO

Estrarre completamente il cavo di rete (14) al massimo fino alla marcatura rossa e inserire la spina nella presa di corrente. **La marcatura gialla sul cavo è situata prima dell'estremità del cavo con la marcatura rossa.**



⊘ **NON TIRARE IL CAVO OLTRE LA MARCATURA ROSSA.**

L'uso dell'aspirapolvere con il cavo avvolto del tutto o in parte, comporta il rischio di surriscaldamento!

NOTA:

Tenere presente che un apparecchio nuovo può sviluppare odori nell'uso iniziale. Tali odori sono innocui e scompaiono dopo breve tempo. Provvedere ad una buona aerazione dell'ambiente.

Per accendere o spegnere l'aspirapolvere, premere una volta l'interruttore ON/OFF (1) (10). Con la regolazione elettronica della potenza (8) è possibile regolare la forza di aspirazione dell'apparecchio:

Minima: per tende, tessuti fini e delicati.

Media: ideale per pulizie standard, per divani, poltrone, sedie imbottite, tappeti e moquette.

Massima: per pavimenti lisci.

La potenza di aspirazione può essere modificata anche mediante il dispositivo di regolazione manuale del flusso d'aria (2) situato sull'impugnatura (1) [Fig. E1].

Chiuso: Aumenta la potenza di aspirazione.

Aperto: Riduce la potenza di aspirazione.

Aprire il dispositivo di regolazione del flusso d'aria per ridurre la potenza di aspirazione qualora sia stato aspirato un oggetto che blocca l'apertura.

Dopo aver utilizzato l'apparecchio, spegnerlo per mezzo dell'interruttore ON/OFF (1) (10) e staccare la spina dalla presa di corrente.

Premere il pulsante di avvolgimento automatico del cavo (9) per avvolgere il cavo elettrico [Fig. F1].

Durante l'avvolgimento del cavo, afferrare la spina per evitare i colpi di frusta del cavo.

Il tubo flessibile di aspirazione (5) può essere scollegato dall'apparecchio, prima di riportarlo. A tal fine, premere i tasti fissaggio tubo flessibile (6) e scollegare il tubo flessibile.

Il tubo di aspirazione (3) o la spazzola combinata (4) possono essere conservati agganciandoli all'apparecchio; le relative figure nella guida illustrativa sono contrassegnate con il simbolo di parcheggio [Fig. F2, F3].

MANUTENZIONE



ATTENZIONE!

Prima di aprire l'apparecchio, spegnerlo e staccare la spina dalla presa di corrente! Prima di riutilizzare l'apparecchio, accertarsi che tutte le parti pulite a umido siano completamente asciutte!

PULIZIA DELL'APPARECCHIO

All'occorrenza, pulire l'apparecchio con un panno inumidito.



ATTENZIONE!

⊘ **NON UTILIZZARE SOLVENTI O ALTRI DETERGENTI AGGRESSIVI O ABRASIVI. IN CASO CONTRARIO, SI RISCHIA DI DANNEGGIARE LA SUPERFICIE.**

IT

PULIZIA DELLA SPAZZOLA COMBINATA (4)

A motore acceso, strofinare la spazzola con la mano, per rimuovere i resti di polvere e lanugine, che verranno aspirati direttamente.

PULIZIA DEL SISTEMA DI RACCOLTA POLVERE (15)

Quando la potenza di aspirazione dell'aspirapolvere si riduce o la spia filtro intasato (20) diventa rossa, rimuovere dall'apparecchio la polvere raccolta.



ATTENZIONE! Svuotare il vano raccogli polvere (15) e pulire i filtri (15D-15E) dopo ogni utilizzo.

Se la potenza di aspirazione dell'aspirapolvere non risultasse migliorata dopo la pulizia del sistema di raccolta polvere, è probabile che il filtro Hepa e il filtro di spugna dell'aspirapolvere siano molto sporchi. In tal caso, sostituirli.

In caso di sostituzione del filtro Hepa (15D), si consiglia di sostituire anche gli altri elementi filtranti. Pulire il sistema di raccolta polvere in base alle seguenti istruzioni e prestando attenzione alle figure della guida illustrativa.

PULIZIA DEL CONTENITORE PER LA POLVERE (15)

- Premere il tasto (6) e scollegare il tubo flessibile di aspirazione (5) dall'apparecchio.
- Premere il tasto di sgancio (11) per estrarre il contenitore di raccolta polvere (15A) dall'apparecchio [Fig. G1].
- Premere il tasto di apertura del coperchio superiore (15B) per aprire il coperchio superiore (15C) e svuotare il contenitore [Fig. G2].

PULIZIA DEL FILTRO HEPA (15D) E DEL FILTRO IN SPUGNA (15E)

- Rimuovere il sistema raccolta della polvere (15) dall'apparecchio [Fig. G1].
- Togliere il filtro Hepa (15D) dal sistema di raccolta polvere (15) [Fig. G3].
- Rimuovere il filtro di spugna (15E).
- Se il filtro Hepa (15D) ed il filtro in spugna (15E) sono ostruiti dalla polvere, lavarli cautamente con acqua fredda. Fare attenzione a non danneggiarlo e farlo asciugare completamente.
- Rimontare il filtro Hepa (15D) ed il filtro in spugna (15E) sul sistema di raccolta polvere (15).
- Inserire il sistema di raccolta della polvere (15).
- Inserire il sistema raccolta polvere prima di rimetterlo in funzione.

PULIZIA DEL FILTRO DI SCARICO (16)

- Premere sull'interblocco della griglia del filtro di scarico (7) ed estrarre il filtro di scarico (16) [Fig. G4].
- Se il filtro di scarico (16) è ostruito dalla polvere, lavarlo cautamente con acqua fredda. Fare attenzione a non danneggiarlo e farlo asciugare completamente.
- Reinserire il filtro di scarico (16) nell'apparecchio [Fig. G4].
- Reinserire la griglia del filtro di scarico (7) e far scattare in posizione l'interblocco.



**ATTENZIONE!
Far asciugare i filtri per almeno 24 ore, dopo il lavaggio. Non rimontare il filtro se umido!**

SOSTITUZIONE DEL FILTRO HEPA (15D)

- Rimuovere il sistema raccolta polvere dall'apparecchio [Fig. G1].
- Estrarre il filtro Hepa (15D) dal supporto e sostituirlo con un nuovo inserto filtrante [Fig. G3].
- Rimontare l'apparecchio ed inserire il sistema di raccolta polvere prima di rimetterlo in funzione.



SOSTITUZIONE DEL FILTRO DELL'ARIA DI SCARICO (16)

- Premere sull'interblocco della griglia del filtro di scarico (7) ed estrarre il filtro di scarico (16). Sostituirlo con uno nuovo [Fig. G4].
- Reinserrire la griglia del filtro di scarico (7) e far scattare in posizione l'interblocco.

CONSERVAZIONE E CURA DEL PRODOTTO

Quando l'aspirapolvere è in posizione di parcheggio [P - orizzontale (F2) o verticale (F3)] è possibile agganciare la spazzola combinata (4) nell'apposita sede [17A o 17B].

PROBLEMI E SOLUZIONI

PROBLEMA	SOLUZIONE
L'apparecchio non si accende.	<ul style="list-style-type: none"> • Controllare che la spina sia collegata all'alimentazione di rete. • Accertarsi di aver premuto l'interruttore ON/OFF .
L'apparecchio si spegne durante l'utilizzo e non si riaccende.	<ul style="list-style-type: none"> • L'aspirapolvere è dotato di un termostato salvamotore che interviene spegnendo l'apparecchio in caso di surriscaldamento! (causato da ostruzione dei condotti di aspirazione o dal sistema raccogli polvere intasato). • In caso d'intervento, spegnere l'apparecchio premendo l'interruttore ON/OFF , staccare la spina dalla presa di corrente e lasciarlo raffreddare completamente per alcune ore. • Prima di riavviare l'apparecchio eliminare la polvere o l'oggetto che ostruisce i condotti di aspirazione.
L'aspirapolvere non aspira bene.	<ul style="list-style-type: none"> • Regolatore di potenza al livello minimo: Innalzare la potenza su Medio o Max. • Il sistema di raccolta polvere (15) è pieno: pulire il contenitore della polvere (15A). • Il filtro è intasato: pulire o sostituire il filtro.
L'indicatore filtro intasato è acceso.	<ul style="list-style-type: none"> • Il sistema di raccolta polvere (15) è pieno: svuotare il vano raccogli polvere (15A). • Il Filtro è intasato: pulire o sostituire il filtro. • L'indicatore filtro intasato (20) può accendersi anche per effetto di una diminuzione di potenza provocata da un oggetto troppo grande che ostruisce i tubi di aspirazione: spegnere l'apparecchio, staccare la spina dalla presa di corrente ed estrarre l'oggetto dall'aspirapolvere. • Si sta utilizzando la bocchetta per fessure: diminuire la potenza d'aspirazione per mezzo della regolazione elettronica.

Il sistema raccogli polvere non si chiude correttamente.	<ul style="list-style-type: none"> • Un dispositivo di sicurezza non consente di inserire il sistema raccogli polvere se il filtro Hepa (15D) è assente. • Accertarsi della presenza del filtro Hepa (15D) e del suo corretto montaggio.
L'aspirapolvere nei primi utilizzi genera odori.	<ul style="list-style-type: none"> • Tali odori sono innocui e scompaiono dopo breve tempo. Provvedere a una buona aerazione dell'ambiente.

SMALTIMENTO



L'imballaggio del prodotto è composto da materiali riciclabili. Smaltirlo in conformità alle norme di tutela ambientale.



Ai sensi della norma europea 2002/96/CE, l'apparecchio in disuso deve essere smaltito in modo conforme. I materiali riciclabili contenuti nell'apparecchio vengono recuperati, al fine di evitare il degrado ambientale. Per maggiori informazioni, rivolgersi all'ente di smaltimento locale o al rivenditore dell'apparecchio.

ASSISTENZA E GARANZIA

Per le riparazioni o l'acquisto dei ricambi rivolgersi al servizio autorizzato di assistenza ai clienti IMETEC contattando il Numero Verde sotto riportato o consultando il sito internet. L'apparecchio è coperto da garanzia del produttore. Per i dettagli, consultare il foglio garanzia allegato.

L'inosservanza delle istruzioni contenute in questo manuale per l'utilizzo, la cura e la manutenzione del prodotto fanno decadere il diritto alla garanzia del produttore.

IMETEC
www.imetec.com

Numero Verde
800-234677

Tenacta Group S.p.A. Via Piemonte 5/11 24052 Azzano S. Paolo (BG) ITALY
Tel. +39.035.688.111 Fax +39.035.320.149

M1001523
0114 (MMYY)



VACUUM CLEANER INSTRUCTIONS FOR USE

Dear customer, IMETEC thanks you for having purchased this product. We are certain you will appreciate the quality and reliability of this appliance, designed and manufactured with customer satisfaction in mind. This instruction manual has been drawn up in compliance with the European Standard EN 62079.



IMPORTANT!

Instructions and warnings for safe use

Before using this appliance, carefully read the instructions and in particular the safety warnings, which must be complied with. Keep this manual and illustrative guide with the appliance for future consultation. Should you pass the appliance on to another user, make sure to also include this documentation.

ⓘ NOTE: should certain parts of this booklet be difficult to understand or should doubts arise, contact the company before using the product, at the address indicated on the last page.

INDEX

SAFETY WARNINGS	PAGE 9
SYMBOLS	PAGE 11
DESCRIPTION OF THE APPLIANCE AND ACCESSORIES	PAGE 11
ASSEMBLY	PAGE 12
ACCESSORIES	PAGE 12
USE	PAGE 12
MAINTENANCE	PAGE 13
STORING AND CARING FOR THE PRODUCT	PAGE 15
TROUBLESHOOTING	PAGE 15
DISPOSAL	PAGE 16
ASSISTANCE AND WARRANTY	PAGE 16
ILLUSTRATIVE GUIDE	I-II-III
TECHNICAL DATA	III

SAFETY WARNINGS







- After having removed the appliance from its packaging, verify its integrity based on the drawing and any presence of damage caused by transport. If in doubt, do not use the appliance and contact an authorised service centre.
- Do not let children play with the packaging! Keep the plastic bag out of the reach of children - risk of suffocation!

EN

- Before connecting the appliance, check that the technical data (21) match the mains supply. The identification technical data (21) are found on the appliance and on the power supply/battery charger (if present).
- This appliance must be used only for the purpose for which it was designed, namely as a vacuum cleaner for home use. Any other use is considered not compliant and therefore dangerous.
- This appliance can be used by children aged 8 years and above and persons with reduced physical, sensory or mental capabilities or lack of experience and knowledge if they have been given supervision or instruction concerning the use of the appliance in a safe way and understand the risks involved. Children must not play with the appliance. The appliance cannot be cleaned or serviced by children without adult supervision.
- ⊘ DO NOT use the vacuum cleaner to vacuum:
 - burning ashes, cigarette butts, etc.;
 - liquids, such as carpet cleaners;
 - sharp or hard objects, such as nails or large glass shards;
 - fine powder, such as cement;
 - toner powder (for laser printers, copy machines, etc.).
- ⊘ NEVER use the vacuum cleaner without inserting the dust bag, dust container or filter.
- ⊘ DO NOT use the appliance with wet hands, damp feet or barefoot.
- ⊘ DO NOT pull the power cable or the appliance itself to remove the plug from the socket.
- ⊘ DO NOT expose the appliance to humidity or weather conditions (rain, sun, etc.).
- Always disconnect the appliance from the mains supply before cleaning or performing maintenance and when the appliance is not in use.
- If the appliance is faulty or malfunctions, switch it off and do not tamper with it. Any repairs must only be carried out by an authorised technical service centre.
- If the power cable is damaged it must be replaced by an authorised technical service centre, so as to prevent all risks.
- ⊘ NEVER pull or lift the appliance by its cable.
- ⊘ NEVER submerge the appliance in water or other liquids.

- **⊘ NEVER direct the flexible hose, pipe or any other accessory towards eyes or ears and do not put them in your mouth when they are connected to the vacuum cleaner.**
- **Always use the appliance with a motor protection filter to prevent damaging the motor and the vacuum cleaner.**
- **The power cable must always be fully unwound to prevent hazardous overheating.**

SYMBOLS

	Protection class II		ON/OFF switch
	Automatic cable winding		Prohibited
	Carpets and rugs		Hard floors

DESCRIPTION OF THE APPLIANCE AND ACCESSORIES (Fig. A)

Refer to Figure [A] in the illustrative guide to verify your appliance equipment. All the figures are on the cover pages of these instructions for use.

- | | |
|---|---|
| 1. Handle | 15. Dust collection system |
| 2. Air flow manual adjustment device | 15A. Dust container |
| 3. Suction pipe | 15B. Upper cover opening key |
| 3A. Adjustable telescopic pipe | 15C. Upper cover |
| 3B. Telescopic pipe adjustment button | 15D. Hepa filter |
| 4. Combination carpet/floor brush | 15E. Sponge filter |
| 4A. Brush position toggle switch | 16. Outlet filter |
| 5. Flexible suction pipe | 17. Parking position |
| 6. Flexible suction pipe fastening button | 17A. Horizontal |
| 7. Discharge filter grid | 17B. Vertical |
| 8. Electronic power control | 18. Accessories |
| 9. Automatic cable winding | 18A. Crevice tool |
| 10. ON/OFF switch | 18B. Dusting nozzle |
| 11. Dust container release button | 18C. Upholstery nozzle |
| 12. Handle | 18D. Parquet brush |
| 13. Suction inlet | 19. Accessory-holder on the telescopic pipe |
| 14. Power cable with plug | 20. Clogged filter LED |
| | 21. Technical data |



IMPORTANT! The vacuum cleaner has a motor protection thermostat, which intervenes in the case of overheating (caused by the inlet opening, filters, etc. being clogged). If it is triggered, press the ON/OFF button to switch the appliance off and let it cool down for a few hours. Verify whether dust has clogged the filters or the inlet opening before restarting the appliance.

ASSEMBLY

- Connect the flexible suction pipe (5) to the inlet connection (13) of the appliance. Pay attention to the correct position of the stop device; it is fastened securely when it clicks into place [Fig. B1].
- Connect the handle (1) of the flexible pipe to the suction pipe (3). Adjust the length of the telescopic pipe by pressing the adjustment button (3B) in the direction of the arrow and removing or retracting the telescopic pipe [Fig. C1].
- Select the combination brush (4) or the accessory (18) suited to the surface to be cleaned and connect the part to the telescopic pipe (3).

ACCESSORIES

Combination carpet/floor brush (4)

adjust the combination brush according to the type of flooring, using the toggle switch (4A) [Fig. D1]:

- Toggle switch (4A) with the symbol  facing upwards: for hard flooring.
- Toggle switch (4A) with the symbol  facing upwards: for rugs and carpets.

Your appliance is equipped with the following attachments:

Crevice tool (18A): To clean corners and crevices, such as radiators, skirting boards, blinds and awnings.

Dusting nozzle (18B): To clean small objects, audio and TV appliances, computers and furniture.

Upholstery nozzle (18C): To clean sofas, armchairs, upholstered chairs and curtains.

Parquet brush (18D): Special brush to clean parquet floors.

NOTE:

The accessories can be connected to the suction pipe (3) or directly to the handle (1).

One of the three accessories can be stored in the accessory-holder (19) on the telescopic pipe (3) if it is not used.

USE

Pull the power cable (14) completely up to the red mark, and insert the plug into the socket. **The yellow mark on the cable is before the end part of the cable with the red mark.**



⊘ **DO NOT PULL THE CABLE BEYOND THE RED MARK.**

Using the vacuum cleaner with the cable fully or partly wound involves an overheating hazard!

NOTE:

Bear in mind that a new appliance can develop odours the first few times it is used. These odours are harmless and disappear shortly afterwards. Ventilate the room.

Press the ON/OFF button ① (10) once to switch the vacuum cleaner on or off.

The electronic power control (8) allows you to adjust the suction force:

Minimum: for curtains, fine and delicate fabrics.

Average: ideal for cleaning sofas, armchairs, upholstered chairs, rugs and carpets.

Maximum: for smooth floors.

The suction power can also be changed by means of the manual adjusting device of the air flow (2) found on the handle (1) [Fig. E1].

Closed: Increases the suction power.

Open: Reduces the suction power.

Open the adjustment device of the air flow to reduce the suction power if an object, which has been drawn, blocks the opening.

Switch the appliance off after use, by pressing the ON/OFF button ① (10) and disconnect the plug from the socket.

Press the automatic cord winding button (9) to wind the power cable [Fig. F1].

Hold the plug while winding the cable in order to prevent whiplash.

The flexible suction pipe (5) can be disconnected from the appliance before putting it away.

To do so, press the flexible pipe fastening buttons (6) and disconnect the flexible pipe.

The suction pipe (3) or the combined brush (4) can be stored by hooking it to the appliance; the relative figures in the illustrative guide are marked with the parking symbol [Fig. F2, F3].

MAINTENANCE



ATTENTION!

Switch the appliance off and disconnect the plug from the socket before opening the appliance! Make sure all cleaned parts are completely dry before reusing the appliance.

CLEANING THE APPLIANCE

When necessary, clean the appliance with a damp cloth.



ATTENTION!

⊘ **DO NOT USE SOLVENTS OR OTHER AGGRESSIVE OR ABRASIVE DETERGENTS. THIS CAN DAMAGE THE SURFACE.**

EN

CLEANING THE COMBINATION BRUSH (4)

With the motor ON, rub the brush with your hand to remove the dust and fluff, which will be drawn.

CLEANING THE DUST COLLECTION SYSTEM (15)

When the suction power of the vacuum cleaner decreases or the clogged filter LED (20) turns red, remove the dust from the appliance.



ATTENTION! Empty the dust compartment (15) and clean the filters (15D-15E) after every use.

If the suction power of the vacuum cleaner does not improve after cleaning the dust collection system, the Hepa filter and the sponge filter of the vacuum cleaner could be very dirty. In this case, replace them.

If replacing the Hepa filter (15D), it is recommended to also replace the other filtering elements.

Clean the dust collection system following the instructions below and paying attention to the figures in the illustrative guide.

CLEANING THE DUST CONTAINER (15)

- Press the key (6) and disconnect the suction flexible pipe (5) from the appliance.
- Press the release button (11) to extract the dust container (15A) from the appliance [Fig. G1].
- Press the upper cover opening button (15B) to open the upper cover (15C) and empty the container [Fig. G2].

CLEANING THE HEPA FILTER (15D) AND THE SPONGE FILTER (15E)

- Remove the dust collection system (15) from the appliance [Fig. G1].
- Remove the Hepa filter (15D) from the dust collection system (15) [Fig. G3].
- Remove the sponge filter (15E).
- If the Hepa filter (15D) and the sponge filter (15E) are clogged with dust, wash them carefully with cold water. Take care not to damage it and let it dry completely.
- Refit the Hepa filter (15D) and the sponge filter (15E) on the dust collection system (15).
- Insert the dust collection system (15).
- Insert the dust collection system before restarting the appliance.

CLEANING THE OUTLET FILTER (16)

- Press the interlock of the outlet filter grille (7) and remove the outlet filter (16) [Fig. G4].
- If the outlet filter (16) is clogged with dust, wash it carefully with cold water. Take care not to damage it and let it dry completely.
- Refit the outlet filter (16) in the appliance [Fig. G4].
- Refit the outlet filter grille (7) and snap the interlock in place.



ATTENTION!
Let the filters dry for at least 24 hours after washing them. Do not reinstall the filter if it is damp!

REPLACING THE HEPA FILTER (15D)

- Remove the dust collection system from the appliance [Fig. G1].
- Remove the Hepa filter (15D) from the support and replace it with a new filtering insert [Fig. G3].
- Refit the appliance and insert the dust collection system before restarting it.

REPLACING THE OUTLET AIR FILTER (16)

- Press the interlock of the outlet filter grille (7) and remove the outlet filter (16). Replace it with a new one [Fig. G4].
- Refit the outlet filter grille (7) and snap the interlock in place.

STORING AND CARING FOR THE PRODUCT

The combined brush (4) can be hooked in the relative seat [17A or 17B] when the vacuum cleaner is in the parking position [P - horizontal (F2) or vertical (F3)].

TROUBLESHOOTING

PROBLEM	SOLUTION
The appliance does not go on.	<ul style="list-style-type: none"> • Ensure that the plug is connected to the socket. • Make sure the ON/OFF button has been pressed ①.
The appliance turns off during use and does not turn on again.	<ul style="list-style-type: none"> • The vacuum cleaner is equipped with a protective motor thermostat that shuts off the appliance in the event of overheating! (caused by obstructing objects or a clogged dust collection system). • If triggered, switch the appliance off by pressing the ON/OFF switch ①, disconnect the plug from the socket and let it cool down completely for a few hours. • Remove any dust or the obstructing object before restarting the appliance.
The vacuum cleaner does not suction well.	<ul style="list-style-type: none"> • Electronic power control set to the minimum: Increase the power to Medium or Max. • The dust collection system (15) is full: clean the dust compartment (15A). • The filter is clogged: clean or replace the filter.
The clogged filter indicator is on.	<ul style="list-style-type: none"> • The dust collection system (15) is full: empty the dust collection compartment (15A). • The filter is clogged: clean or replace the filter. • The clogged filter LED (20) can even light up if the power decreases, caused by an object that is too big clogging the suction pipes: switch the appliance off, disconnect the plug from the socket and remove the object from the vacuum cleaner. • A crevice tool is being used: reduce suction from the electronic power control.
The dust collection system does not close correctly.	<ul style="list-style-type: none"> • A safety device does not allow the dust collection system to be inserted if the Hepa filter (15D) is missing. • Make sure the Hepa filter is present (15D) and it is fitted correctly.

The vacuum cleaner produces odours the first few times it is used.

- These odours are harmless and disappear shortly afterwards. Ventilate the room.

DISPOSAL



The product is packaged in recyclable materials. Dispose of packaging in accordance with the environmental protection standards.



The appliance must be disposed of in compliance with EU standard 2002/96/EC. The recyclable materials contained in the appliance must be collected to prevent environmental pollution. For further information contact the local waste authority or the appliance retailer.

ASSISTANCE AND WARRANTY

To request repairs or purchase spare parts please contact IMETEC's authorised customer service centre on the Toll-Free Number below or via the website.

The appliance is covered by the manufacturer warranty. For details, read the attached warranty sheet.

Failure to comply with the instructions for use and maintenance provided in this manual will render the manufacturer's warranty null and void.

IMETEC
www.imetec.com

Tenacta Group S.p.A. Via Piemonte 5/11 24052 Azzano S. Paolo (BG) ITALY
Tel. +39.035.688.111 Fax +39.035.320.149

MIO01523
0114 (MMYY)



MANUAL DE INSTRUCCIONES PARA EL USO DE LA ASPIRADORA

Estimado cliente: IMETEC le agradece por haber elegido este producto. Estamos convencidos de que valorará su calidad y fiabilidad, siempre buscando satisfacer al consumidor. Este manual de instrucciones ha sido redactado en conformidad con la norma europea EN 62079.



¡ATENCIÓN!

Instrucciones y advertencias para un uso seguro

Antes de utilizar el aparato, lea atentamente las instrucciones para el uso y en concreto las advertencias para la seguridad, ateniéndose siempre a ellas. Conserve este manual, junto con la guía ilustrativa durante toda la vida útil del aparato, para poder consultarlo cada vez que sea necesario. En caso de cesión del aparato a terceros, entregue también todos los documentos.

ⓘ **NOTA:** si al leer este manual de instrucciones para el uso alguna de sus partes resultara difícil de entender o si surgieran dudas, antes de usar el producto contáctese con la empresa en la dirección indicada en la última página.

ÍNDICE

ADVERTENCIAS DE SEGURIDAD	PÁG. 17
REFERENCIA DE SÍMBOLOS	PÁG. 19
DESCRIPCIÓN DEL APARATO Y DE LOS ACCESORIOS	PÁG. 19
MONTAJE	PÁG. 20
ACCESORIOS	PÁG. 20
USO	PÁG. 20
MANTENIMIENTO	PÁG. 21
CONSERVACIÓN Y CUIDADO DEL PRODUCTO	PÁG. 23
PROBLEMAS Y SOLUCIONES	PÁG. 23
ELIMINACIÓN	PÁG. 24
ASISTENCIA Y GARANTÍA	PÁG. 24
GUÍA ILUSTRATIVA	I-II-III
DATOS TÉCNICOS	III

ADVERTENCIAS DE SEGURIDAD







- Después de haber sacado el aparato del embalaje, compruebe que esté íntegro conforme al dibujo y que no haya sufrido daños durante el transporte. En caso de duda, no utilice el aparato y póngase en contacto con el servicio de asistencia autorizado.
- ¡Los materiales del embalaje no son juguetes para los niños! Mantenga la bolsa de plástico fuera del alcance de los niños; ¡riesgo de asfixia!

ES

- Antes de conectar el aparato, controle que los datos técnicos (21) correspondan con los de la red eléctrica disponible. Los datos técnicos de identificación (21) se encuentran en el aparato y en el alimentador/cargador (si está presente).
- Este aparato debe utilizarse únicamente con el fin para el cual ha sido diseñado, es decir, como aspiradora para uso doméstico. Cualquier otro uso se considera impropio y por tanto peligroso.
- Este aparato puede ser usado por niños mayores de 8 años y por personas con capacidades físicas, sensoriales o mentales reducidas o con poca experiencia o conocimiento, solo bajo supervisión de un adulto o si han recibido instrucción en cuanto al uso en condiciones de seguridad e información sobre los riesgos que presenta el producto. Cerciórese de que los niños no jueguen con el aparato. La limpieza y el mantenimiento deben ser llevados a cabo por el usuario y no por niños sin supervisión.
- ⊗ NO utilice la aspiradora para aspirar:
 - cenizas encendidas, colillas de cigarrillos o similares;
 - líquidos, como por ej., detergentes para alfombras;
 - objetos puntiagudos o duros como, por ej., clavos o grandes astillas de vidrio;
 - polvos finos como, por ej. cemento;
 - polvos de tóner (para impresoras láser, fotocopiadoras, etc.).
- ⊗ NO aspire nunca sin haber colocado la bolsa de recolección de polvo, el contenedor de polvo o el filtro.
- ⊗ NO utilice el aparato con las manos mojadas o los pies húmedos o descalzos.
- ⊗ NO tire del cable de alimentación o del aparato mismo, para desenchufarlo de la toma de corriente.
- ⊗ NO exponga el aparato a la humedad o al efecto de los agentes atmosféricos (lluvia, sol).
- Desenchufe el aparato de la alimentación eléctrica antes de llevar a cabo operaciones de limpieza o mantenimiento, o si no va a utilizarse.
- En caso de avería o problemas de funcionamiento del aparato, apáguelo y no lo manipule indebidamente. Si es preciso repararlo, diríjase únicamente a un centro de asistencia técnica autorizado.
- Si el cable de alimentación está dañado, hágalo sustituir en un Centro de Asistencia Técnico autorizado, para prevenir cualquier riesgo.
- ⊗ NO tire nunca o levante el aparato por el cable.

- **⊘ NUNCA** sumerja el aparato en el agua ni en ningún otro líquido.
- **⊘ NO** apunte nunca el tubo de aspiración flexible, el tubo, ni ningún otro accesorio en dirección de los ojos u orejas ni se los coloque en la boca cuando se encuentren conectados a la aspiradora en funcionamiento.
- Use siempre el aparato con el filtro de protección del motor para evitar daños al motor en sí y a la aspiradora.
- Desenrolle completamente el cable de alimentación para evitar sobrecalentamientos peligrosos.

REFERENCIA DE SÍMBOLOS

	Clase de protección II		Interruptor on/off
	Botón para enrollado automático del cable		Prohibición
	Tapetes y alfombras		Suelos duros

DESCRIPCIÓN DEL APARATO Y DE LOS ACCESORIOS (Fig. A)

Consulte la Figura [A] de la guía ilustrativa para controlar que su aparato tenga todos los componentes necesarios. Todas las figuras se encuentran en las páginas de cubierta de estas instrucciones de uso.

- Mango
- Dispositivo de regulación manual del flujo de aire
- Tubo de aspiración
 - Tubo telescópico regulable
 - Botón de regulación del tubo telescópico
- Cepillo combinado alfombras/suelos
 - Conmutador de posición del cepillo
- Tubo flexible de aspiración
- Botón para la fijación del tubo flexible de aspiración
- Rejilla del filtro de descarga
- Regulación electrónica de la potencia
- Botón para enrollado automático del cable
- Interruptor ON/OFF
- Botón de desenganche del compartimento de recogida de polvo
- Manija
- Toma de aspiración
- Cable de red con enchufe
- Sistema de recogida del polvo
 - Contenedor de polvo
 - Botón de apertura de la tapa superior
 - Tapa superior
 - Filtro Hepa
 - Filtro de esponja
- Filtro de descarga
- Posición de guardado
 - Horizontal
 - Vertical
- Accesorios
 - Boquilla para ranuras
 - Boquilla para limpiar el polvo
 - Boquilla para tapizados
 - Cepillo para parquet
- Porta accesorios en el tubo telescópico
- Indicador de filtro obstruido
- Datos técnicos



¡ATENCIÓN! La aspiradora cuenta con un termostato guardamotor que se activa en caso de sobrecalentamiento (causado por la obstrucción de la boca de aspiración, filtros, etc). Si el termostato se activa, apague el aparato presionando el interruptor ON/OFF y déjelo enfriar completamente durante algunas horas. Antes de volver a poner en marcha el aparato controle que el polvo no haya obstruido los filtros o la boca de aspiración.

ENSAMBLAJE

- Conecte el tubo flexible de aspiración (5) a la toma de aspiración (13) del aparato. Preste atención a la posición correcta del dispositivo de parada; el clic indica que se fijó correctamente [Fig. B1].
- Conecte el mango (1) del tubo flexible al tubo de aspiración (3). Regule el largo del tubo telescópico presionando el botón de regulación (3B) en la dirección de la flecha y extrayendo o retirando el tubo telescópico [Fig. C1].
- Seleccione el cepillo combinado (4) o el accesorio apto (18) para la superficie que se va a limpiar y conecte la pieza al tubo de aspiración (3).

ACCESORIOS

Cepillo combinado alfombras/suelos (4)

Regule el cepillo combinado en base al tipo de suelo, utilizando el botón conmutador (4A) [Fig. D1]:

- Botón conmutador (4A) con el símbolo  hacia arriba: para suelos duros.
- Botón conmutador (4A) con el símbolo  hacia arriba: para tapetes y alfombras.

Su aparato cuenta con los siguientes accesorios:

Boquilla para ranuras (18A): Para limpiar en las esquinas y en las ranuras, por ej. radiadores, zócalos, persianas, toldos.

Boquilla para limpiar el polvo (18B): Para limpiar objetos pequeños, aparatos de audio y televisión, ordenadores y muebles.

Boquilla para tapizados (18C): Para limpiar sofás, sillones, sillas tapizadas y cortinas.

Cepillo para parquet (18D): Cepillo especial para limpiar los suelos de parquet.

NOTA:

Los accesorios pueden conectarse al tubo de aspiración (3) o directamente al mango (1).

Si no se usa, uno de los tres accesorios se puede conservar en el porta accesorios (19), colocado en el tubo telescópico (3).

USO

Extraiga completamente el cable de red (14) al máximo hasta la marca roja e introduzca el enchufe en la toma de corriente. **La marca amarilla en el cable está situada antes del extremo del cable con la marca roja.**



⊘ **NO TIRE DEL CABLE MÁS ALLÁ DE LA MARCA ROJA.**

El uso de la aspiradora con el cable enrollado, ya sea del todo o en parte, implica el riesgo de sobrecalentamiento.

NOTA:

Tenga presente que un aparato nuevo puede generar olores durante el uso inicial. Tales olores son inocuos y desaparecen tras un breve período. Asegure una buena aireación del ambiente.

Para encender o apagar la aspiradora, presione una vez el interruptor ON/OFF ① (10).

Con la regulación electrónica de la potencia (8) se puede regular la fuerza de aspiración del aparato:

Mínima: para cortinas, tejidos finos y delicados.

Media: ideal para limpiezas estándar, para sofás, sillones, sillas tapizadas y alfombras.

Máxima: para suelos lisos.

La potencia de aspiración puede ser modificada también mediante el dispositivo de regulación manual de flujo de aire (2) ubicado en el mango (1) [Fig. E1].

Cerrado: Aumenta la potencia de aspiración.

Abierto: Reduce la potencia de aspiración.

Abra el dispositivo de regulación del flujo de aire para reducir la potencia de aspiración cuando se haya aspirado un objeto que bloquee la abertura.

Después de utilizar el aparato, apáguelo mediante el interruptor ON/OFF ① (10) y desenchúfelo de la toma de corriente.

Presione el botón de enrollado automático del cable (9) para enrollar el cable eléctrico [Fig. F1].

Durante el enrollado del cable, sostenga el enchufe para evitar los latigazos con el cable. El tubo flexible de aspiración (5) puede desconectarse del aparato, antes de guardarlo. Para ello, presione los botones de fijación del tubo flexible (6) y desconecte este último. El tubo de aspiración (3) o el cepillo combinado (4) se pueden conservar enganchándolos en el aparato; las respectivas figuras en la guía ilustrativa están marcadas con el símbolo de guardado [Fig. F2, F3].

MANTENIMIENTO



¡ATENCIÓN!

¡Antes de abrir el aparato, apáguelo y desconecte el enchufe de la toma de corriente! ¡Antes de volver a usar el aparato asegúrese de que todas las partes que se han limpiado con el paño húmedo estén secas!

LIMPIEZA DEL APARATO

De ser necesario, limpie el aparato con un paño húmedo.



¡ATENCIÓN!

⊘ **NO UTILICE SOLVENTES NI OTROS DETERGENTES AGRESIVOS O ABRASIVOS. DE LO CONTRARIO, SE CORRE EL RIESGO DE DAÑAR LA SUPERFICIE.**

ES

LIMPIEZA DEL CEPILLO COMBINADO (4)

Con el motor encendido, frote el cepillo con la mano para quitar los restos de polvo y pelusa, que serán aspirados directamente.

LIMPIEZA DEL SISTEMA DE RECOGIDA DEL POLVO (15)

Cuando la potencia de aspiración de la aspiradora se reduce o el indicador del filtro obstruido se vuelve rojo, hay que extraer del aparato el polvo recogido.



¡ATENCIÓN! Vacíe el compartimento de recogida del polvo (15) y limpie los filtros (15D- 15E) después de cada uso.

Si la potencia de aspiración de la aspiradora no mejora tras la limpieza del sistema de recogida del polvo, es probable que el filtro Hepa y el filtro de esponja de la aspiradora estén muy sucios. En ese caso, sustitúyalos.

En caso de sustitución del filtro Hepa (15D), se aconseja sustituir también los demás elementos filtrantes.

Limpie el sistema de recogida del polvo de acuerdo con las siguientes instrucciones y prestando atención a las figuras de la guía ilustrativa.

LIMPIEZA DEL CONTENEDOR DE POLVO (15)

- Apriete el botón (6) y desconecte del aparato el tubo flexible de aspiración (5).
- Presione el botón de desenganche (11) para extraer el contenedor de recogida de polvo (15A) del aparato [Fig. G1].
- Presione el botón de apertura de la tapa superior (15B) para abrir la tapa superior (15C) y vaciar el contenedor [Fig. G2].

LIMPIEZA DEL FILTRO HEPA (15D) Y DEL FILTRO DE ESPONJA (15E)

- Retire el sistema de recogida del polvo (15) del aparato [Fig. G1].
- Quite el filtro Hepa (15D) del sistema de recogida de polvo (15) [Fig. G3].
- Quite el filtro de esponja (15E).
- Si el filtro Hepa (15D) y el filtro de esponja (15E) presentan obstrucciones de polvo, lávelos con cuidado con agua fría. Preste atención a no dañarlo y deje que se seque completamente.
- Vuelva a poner el filtro Hepa (15D) y el filtro de esponja (15E) en el sistema de recogida de polvo (15).
- Coloque el sistema de recogida del polvo (15).
- Monte el sistema de recogida del polvo antes de volverlo a poner en funcionamiento.

LIMPIEZA DEL FILTRO DE DESCARGA (16)

- Presione el interbloqueo de la rejilla del filtro de descarga (7) y extraiga este último (16) [Fig. G4].
- Si el filtro de descarga (16) presenta obstrucciones de polvo, lávelo con cuidado con agua fría. Preste atención a no dañarlo y deje que se seque completamente.
- Vuelva a montar el filtro de descarga (16) en el aparato [Fig. G4].
- Vuelva a colocar la rejilla del filtro de descarga (7) hasta que el interbloqueo haga un clic.



**¡ATENCIÓN!
Deje secar los filtros por al menos 24 horas después del lavado. ¡No vuelva a colocar el filtro si se encuentra húmedo!**

SUSTITUCIÓN DEL FILTRO HEPA (15D)

- Quite el sistema de recogida del polvo del aparato [Fig. G1].
- Extraiga el filtro Hepa (15D) del soporte y sustitúyalo con un nuevo elemento filtrante [Fig. G3].
- Vuelva a colocar el aparato y monte el sistema de recogida del polvo antes de volverlo a poner en funcionamiento.



SUSTITUCIÓN DEL FILTRO DEL AIRE DE DESCARGA (16)

- Presione el interbloqueo de la rejilla del filtro de descarga (7) y extraiga el filtro de descarga (16). Sustitúyalo con uno nuevo [Fig. G4].
- Vuelva a colocar la rejilla del filtro de descarga (7) hasta que el interbloqueo haga un clic.

CONSERVACIÓN Y CUIDADO DEL PRODUCTO

Cuando la aspiradora se encuentra en posición de parada [P - horizontal (F2) o vertical (F3)] se puede enganchar el cepillo combinado (4) en el alojamiento correspondiente [17A o 17B].

PROBLEMAS Y SOLUCIONES

PROBLEMA	SOLUCIÓN
El aparato no se enciende.	<ul style="list-style-type: none"> • Controle que el enchufe se encuentre conectado a la red de alimentación. • Asegúrese de haber presionado el interruptor ON/OFF .
El aparato se apaga durante el uso y no se vuelve a encender.	<ul style="list-style-type: none"> • La aspiradora cuenta con un termostato guardamotor que se activa y apaga el aparato en caso de sobrecalentamiento (debido a la obstrucción de los conductos de aspiración o a obstrucciones en el sistema de recogida del polvo). • Si el termostato se activa, apague el aparato presionando el interruptor ON/OFF , desenchúfelo de la toma de corriente y déjelo enfriar por completo durante unas horas. • Antes de volver a poner en marcha el aparato elimine el polvo o el objeto que obstruye los conductos de aspiración.
La aspiradora no aspira bien.	<ul style="list-style-type: none"> • Regulador de potencia en el nivel mínimo: Aumente la potencia a Medio o Máx. • El sistema de recogida del polvo (15) está lleno: limpie el contenedor del polvo (15A). • El filtro está obstruido: límpielo o cámbielo.

<p>El indicador de filtro obstruido está encendido.</p>	<ul style="list-style-type: none"> • El sistema de recogida del polvo (15) está lleno: vacíe el compartimento de recogida del polvo (15A). • El filtro está obstruido: límpielo o cámbielo. • El indicador de filtro obstruido (20) puede encenderse también debido a una reducción de potencia provocada por un objeto demasiado grande que obstruye los tubos de aspiración: apague el aparato, desenchúfelo de la toma de corriente y extraiga el objeto de la aspiradora. • Si se está utilizando la boquilla para ranuras: reduzca la potencia de aspiración mediante la regulación electrónica.
<p>El sistema de recogida del polvo no se cierra correctamente.</p>	<ul style="list-style-type: none"> • Un dispositivo de seguridad no permite instalar el sistema de recogida del polvo si no se cuenta con el filtro Hepa (15D). • Asegúrese de que el filtro Hepa (15D) esté colocado correctamente.
<p>La aspiradora genera olores durante sus primeros usos.</p>	<ul style="list-style-type: none"> • Tales olores son inocuos y desaparecen tras un breve período. Asegure una buena aireación del ambiente.

ELIMINACIÓN



El embalaje del producto está hecho con materiales reciclables. Elimínelo conforme a las normas de protección ambiental.



El aparato que ha concluido su vida útil debe eliminarse en conformidad con la norma europea 2002/96/CE. Los materiales reciclables presentes en el aparato se recuperan a fin de evitar la degradación ambiental. Para mayor información, diríjase a la entidad local de tratamiento y eliminación de residuos, o al revendedor del aparato.

ASISTENCIA Y GARANTÍA

Para las reparaciones o la compra de los repuestos, póngase en contacto con el servicio autorizado de asistencia al cliente IMETEC, llamando al Número Gratuito que aparece abajo o accediendo al sitio web.

El aparato está cubierto por la garantía del fabricante. Consulte la hoja de garantía adjunta para conocer los detalles.

El incumplimiento de las instrucciones de este manual para el uso, cuidado y mantenimiento del producto, comporta la pérdida de la garantía del fabricante.

IMETEC
www.imetec.com

Tenacta Group S.p.A. Via Piemonte 5/11 24052 Azzano S. Paolo (BG) ITALY
Tel. +39.035.688.111 Fax +39.035.320.149

M1001523
0114 (MMYY)



MANUAL DE INSTRUÇÕES PARA O USO DO ASPIRADOR DE PÓ

Prezado cliente, IMETEC deseja agradecer-lhe por ter comprado este produto. Temos certeza que irá apreciar a qualidade e a confiabilidade deste aparelho, projetado e fabricado tendo em vista, em primeiro lugar, a satisfação do cliente. O presente manual de instruções foi redigido em conformidade com a norma europeia EN 62079.



ATENÇÃO!

Instruções e avisos para um emprego seguro

Antes de utilizar o aparelho, ler atentamente as instruções para o uso, em particular os avisos sobre a segurança, e respeitá-los. Conservar o presente manual, juntamente com o guia ilustrado, por toda a duração de vida do aparelho para fins de consulta. No caso de ceder o aparelho a terceiros entregar também toda a documentação.

ⓘ **NOTA:** se ao ler este manual de instruções de uso algumas partes resultarem difíceis de entender, ou no caso de surgirem dúvidas, antes de utilizar o produto contactar a empresa junto à morada indicada na última página.

ÍNDICE

AVISOS SOBRE A SEGURANÇA	PÁG. 25
LEGENDA DOS SÍMBOLOS	PÁG. 27
DESCRIÇÃO DO APARELHO E DOS ACESSÓRIOS	PÁG. 27
MONTAGEM	PÁG. 28
ACESSÓRIOS	PÁG. 28
EMPREGO	PÁG. 28
MANUTENÇÃO	PÁG. 29
CONSERVAÇÃO E CUIDADO DO PRODUTO	PÁG. 31
PROBLEMAS E SOLUÇÕES	PÁG. 31
ELIMINAÇÃO	PÁG. 32
ASSISTÊNCIA E GARANTIA	PÁG. 32
GUIA ILUSTRADO	I-II-III
DADOS TÉCNICOS	III

AVISOS SOBRE A SEGURANÇA

- Após retirar o aparelho da sua embalagem controlar a integridade do fornecimento, na base do desenho, e verificar a eventual presença de danos imputáveis ao transporte. No caso de dúvida não utilizar o aparelho e consultar o serviço de assistência autorizado.
- O material da embalagem não é um brinquedo para crianças! Manter o invólucro plástico longe do alcance das crianças; perigo de asfixia!

- Antes de conectar o aparelho, controlar se os dados técnicos (21) correspondem aos valores indicados na rede elétrica disponível. Os dados técnicos de identificação (21) encontram-se no aparelho e no alimentador/carregador de bateria (se houver).
- Este aparelho deve ser utilizado somente para os fins para os quais foi projetado, ou seja, como aspirador de pó para uso doméstico. Qualquer outro emprego será considerado não conforme e, portanto, perigoso.
- Este aparelho poderá ser utilizado por crianças com mais de 8 anos, por pessoas com capacidades físicas, sensoriais ou mentais reduzidas ou por pessoas inexperientes se forem supervisionadas ou previamente instruídas sobre o uso do aparelho com segurança e sobre os respetivos perigos. As crianças não devem brincar com o aparelho. A limpeza e a manutenção realizadas pelo utilizador não devem ser feitas por crianças sem supervisão.
- ⊗ NÃO utilizar o aspirador de pó para aspirar:
 - cinzas acesas, pontas de cigarro ou semelhantes;
 - líquidos como, por exemplo, detergentes para tapetes;
 - objetos pontiagudos ou duros como, por exemplo, cacos graúdos de vidro;
 - pós finos como, por exemplo, cimento;
 - pós de toner (para impressoras laser, copiadoras, etc.);
- ⊗ NUNCA aspirar sem ter inserido o saco de recolha da poeira, o recipiente da poeira ou o filtro.
- ⊗ NÃO utilizar o aparelho com as mãos molhadas ou com os pés húmidos e descalços.
- ⊗ NÃO puxar o cabo de alimentação do aparelho para tirar a ficha da tomada de corrente.
- ⊗ NÃO expor o aparelho à humidade ou à influência de agentes atmosféricos (chuva, sol).
- Retirar sempre a ficha da tomada de alimentação eléctrica antes de efectuar a limpeza ou a manutenção e quando não se está a utilizar o o aparelho.
- No caso de avaria ou de mau funcionamento do aparelho cabe apagá-lo sem o violar. Para uma eventual reparação dirigir-se exclusivamente ao centro de assistência técnica autorizado.
- Se o cabo de alimentação estiver danificado deve ser substituído junto a um centro de assistência técnica autorizado, de modo a prevenir qualquer risco.
- ⊗ NÃO puxar ou levantar o aparelho pelo cabo.

- **⊘ NUNCA mergulhar o aparelho na água ou em qualquer tipo de líquido.**
- **⊘ NUNCA apontar o tubo de aspiração flexível, o tubo ou qualquer acessório na direção dos olhos ou dos ouvidos e não colocá-los na boca quando estiverem conectados ao aspirador de pó em funcionamento.**
- **Usar sempre o aspirador de pó com o filtro de proteção do motor para evitar danos ao motor e ao próprio aspirador.**
- **Desenrolar totalmente o cabo de alimentação para evitar um perigoso sobreaquecimento.**

LEGENDA DOS SÍMBOLOS

	Classe de proteção II		Interruptor on/off
	Botão para enrolamento automático do cabo		Proibição
	Tapetes e alcatifas		Pisos duros

DESCRIÇÃO DO APARELHO E DOS ACESSÓRIOS (Fig. A)

Consultar a Figura [A] do guia ilustrado para controlar o fornecimento de seu aparelho. Todas as figuras encontram-se nas páginas da capa destas instruções para o uso.

- | | |
|---|--|
| <ol style="list-style-type: none"> 1. Empunhadura 2. Dispositivo de regulação manual do fluxo de ar 3. Tubo de aspiração <ol style="list-style-type: none"> 3A. Tubo telescópico regulável 3B. Botão de regulação do tubo telescópico 4. Escova combinada tapetes/pisos <ol style="list-style-type: none"> 4A. Comutador de posição da escova 5. Tubo flexível de aspiração 6. Botão para fixar o tubo flexível de aspiração 7. Grade do filtro de descarga 8. Regulação eletrónica da potência 9. Botão para enrolamento automático do cabo 10. Interruptor ON/OFF 11. Tecla de desengate do compartimento de recolha de pó 12. Cabo 13. Engate de aspiração | <ol style="list-style-type: none"> 14. Cabo de rede com ficha 15. Sistema de recolha de pó <ol style="list-style-type: none"> 15A. Recipiente para o pó 15B. Tecla de abertura da tampa superior 15C. Tampa superior 15D. Filtro Hepa 15E. Filtro de esponja 16. Filtro de descarga 17. Posição de estacionamento <ol style="list-style-type: none"> 17A. Horizontal 17B. Vertical 18. Acessórios <ol style="list-style-type: none"> 18A. Bocal para frestas 18B. Bocal para tirar o pó 18C. Bocal para materiais com enchimento 18D. Escova para parquet 19. Porta-acessórios no tubo telescópico 20. Indicador luminoso de filtro obstruído 21. Dados técnicos |
|---|--|



ATENÇÃO! O aspirador de pó é equipado com um termóstato de proteção do motor que intervém em caso de sobreaquecimento (causado pela obstrução do bocal de aspiração, filtros, etc.). Em caso de intervenção, desligar o aparelho pressionando o interruptor ON/OFF e deixá-lo esfriar completamente por algumas horas. Antes de ativar novamente o aparelho, verificar se o pó obstruiu os filtros ou o bocal de aspiração.



MONTAGEM

- Conectar o tubo flexível de aspiração (5) ao engate de aspiração (13) do aparelho. Prestar atenção ao correto posicionamento do dispositivo de paragem: o disparo no próprio alojamento indica a correta fixação [Fig. B1].
- Conectar a empunhadura (1) do tubo flexível ao tubo de aspiração (3). Regular o comprimento do tubo telescópico pressionando o botão de regulação (3B) na direção da seta para extraí-lo ou retraí-lo [Fig. C1].
- Selecionar a escova combinada (4) ou o acessório adequado (18) à superfície a ser limpa e conecte o elemento ao tubo de aspiração (3).

ACESSÓRIOS

Escova combinada tapetes/pisos (4)

Regular a escova combinada conforme o tipo de piso utilizando o botão comutador (4A), [Fig. D1]:

- Tecla comutador (4A) com o símbolo  para cima: para pavimentos duros.
- Tecla comutador (4A) com o símbolo  para cima: para tapetes e alcatifas.

O seu aparelho está equipado com os seguintes acessórios:

Bocal para frestas (18A): Para limpar nos cantos e nas frestas, por exemplo, termossifões, ressaltos, persianas, marquises.

Bocal para remover o pó (18B): Para limpar objetos pequenos, aparelhos áudio e televisores, computadores e móveis.

Bocal para materiais com enchimento (18C): Para limpar sofás, poltronas, cadeiras com enchimento e cortinas.

Escova para parquet (18D): Escova especial para a limpeza de pisos de parquet.

NOTA:

Os acessórios podem ser conectados ao tubo de aspiração (3) ou diretamente à empunhadura (1).

Se não for utilizado, um dos três acessórios pode ser conservado no porta-acessórios (19) situado no tubo telescópico (3).

EMPREGO

Extrair completamente o cabo de rede (14), ao máximo até a marcação vermelha, e inserir a ficha na tomada elétrica. **A marcação amarela no cabo está situada antes da extremidade do cabo com a marcação vermelha.**



⊘ **NÃO PUXAR O CABO ALÉM DA MARCAÇÃO VERMELHA.**

O uso do aspirador de pó com o cabo enrolado, total ou parcialmente, implica o risco de sobreaquecimento!

NOTA:

Tomar em consideração que um aparelho novo pode desenvolver odores no período inicial de uso. Esses odores são inofensivos e desaparecem após um breve período de tempo. Providenciar a boa ventilação do ambiente.

Para ligar ou desligar o aspirador de pó, pressionar uma vez o interruptor ON/OFF ① (10). Com a regulação eletrônica da potência (8) é possível regular a força de aspiração do aparelho:

Mínima: para cortinas, tecidos finos e delicados.

Média: ideal para limpezas normais, para sofás, poltronas, cadeiras com enchimento, tapetes e carpetes.

Máxima: para pisos lisos.

A potência de aspiração pode ser modificada também através do dispositivo de regulação manual do fluxo de ar (2) situado sobre a empunhadura (1) [Fig. E1].

Fechado: Aumenta a potência de aspiração.

Aberto: Reduz a potência de aspiração.

Abrir o dispositivo de regulação do fluxo de ar para reduzir a potência de aspiração no caso em que tenha sido aspirado um objeto que bloqueia a abertura.

Após utilizar o aparelho, desligá-lo através do interruptor ON/OFF ① (10) e retirar a ficha da tomada elétrica.

Pressionar o botão para o enrolamento automático do cabo (9) para enrolar o cabo elétrico [Fig. F1].

Durante o enrolamento do cabo, segurar a ficha para evitar que o cabo chicoteie.

O tubo flexível de aspiração (5) pode ser desconectado do aparelho, antes de ser recolhido.

Para isso, pressionar os botões de fixação do tubo flexível (6) e desconectar o tubo flexível.

O tubo de aspiração (3) ou a escova combinada (4) podem ser conservados engatados no aparelho: as respectivas figuras no guia ilustrado estão marcadas com o símbolo de estacionamento [Fig. F2, F3].

MANUTENÇÃO



ATENÇÃO!

**Antes de abrir o aparelho, desligá-lo e retirar a ficha da tomada elétrica!
Antes de reutilizar o aparelho, certificar-se de que todas as peças limpas com pano húmido estejam completamente secas!**

LIMPEZA DO APARELHO

Quando necessário, limpar o aparelho com um pano húmido.



ATENÇÃO!

⊘ **NÃO UTILIZAR SOLVENTES OU OUTROS DETERGENTES AGRESSIVOS OU ABRASIVOS. CASO CONTRÁRIO, EXISTE O RISCO DE DANIFICAR A SUPERFÍCIE.**

LIMPEZA DA ESCOVA COMBINADA (4)

Com motor ligado, esfregar a escova com a mão para remover os restos de pó e lanugem, que serão aspirados diretamente.

LIMPEZA DO SISTEMA DE RECOLHA DO PÓ (15)

Quando a potência de aspiração do aspirador de pó estiver reduzida ou o indicador luminoso de filtro obstruído (20) tornar-se vermelho, remover o pó recolhido do aparelho.



ATENÇÃO! Esvaziar o compartimento de recolha de pó (15) e limpar os filtros (15D- 15E) após cada utilização.

Se a potência de aspiração do aspirador de pó não melhorar após a limpeza do sistema de recolha do pó, é provável que o filtro Hepa e o filtro de esponja do aspirador de pó estejam muito sujos. Nesse caso, devem ser substituídos.

Em caso de substituição do filtro Hepa (15D), aconselha-se substituir os outros elementos filtrantes.

Limpar o sistema de recolha de poeira conforme as seguintes instruções, prestando atenção às figuras do guia ilustrado.

LIMPEZA DO CONTENTOR PARA O PÓ (15)

- Pressionar a tecla (6) e desconectar o tubo flexível de aspiração (5) do aparelho.
- Pressionar a tecla de desengate (11) para extrair o recipiente de recolha de pó (15A) do aparelho [Fig. G1].
- Pressionar a tecla de abertura da tampa superior (15B) a fim de abri-la (15C) para esvaziar o recipiente [Fig. G2].

LIMPEZA DO FILTRO HEPA (15D) E DO FILTRO DE ESPONJA (15E)

- Remover o sistema de recolha do pó (15) do aparelho [Fig. G1].
- Retirar o filtro Hepa (15D) do sistema de recolha de pó (15) [Fig. G3].
- Remover o filtro de esponja (15E).
- Se o filtro Hepa (15D) e o filtro de esponja (15E) estiverem obstruídos pelo pó, será necessário lavá-los com água fria. Prestar atenção para não danificá-lo e deixá-lo secar completamente.
- Montar novamente o filtro Hepa (15D) e o filtro em esponja (15E) no sistema de recolha de pó (15).
- Inserir o sistema de recolha do pó (15).
- Inserir o sistema de recolha do pó antes de colocar novamente o aparelho em funcionamento.

LIMPEZA DO FILTRO DE DESCARGA (16)

- Pressionar o interbloqueio da grade do filtro de descarga (7) e extrair o filtro de descarga (16), [Fig. G4].
- Se o filtro de descarga (16) estiver obstruído pelo pó, lavá-lo cuidadosamente com água fria. Prestar atenção para não danificá-lo e deixá-lo secar completamente.
- Inserir novamente o filtro de descarga (16) no aparelho [Fig. G4].
- Reinsserir a grade do filtro Hepa (7) e fazer engatar na posição de interbloqueio.



**ATENÇÃO!
Deixar secar os filtros por pelo menos 24 horas após a lavagem. Não montar novamente o filtro se estiver húmido!**

SUBSTITUIÇÃO DO FILTRO HEPA (15D)

- Remover o sistema de recolha do pó do aparelho [Fig. G1].
- Extrair o filtro Hepa (15D) do suporte e substituí-lo por um novo elemento filtrante [Fig. G3].
- Montar novamente o aparelho e inserir o sistema de recolha do pó antes de colocá-lo novamente em funcionamento.

SUBSTITUIÇÃO DO FILTRO DE AR DE DESCARGA (16)

- Pressionar o interbloqueio da grade do filtro de descarga (7) e extrair o filtro de descarga (16). Substituí-lo por um novo [Fig. G4].
- Reinsere a grade do filtro Hepa (7) e fazer engatar na posição o interbloqueio.

CONSERVAÇÃO E CUIDADO COM O PRODUTO

Quando o aspirador de pó está na posição de estacionamento [P - horizontal (F2) ou vertical (F3)] é possível engatar a escova combinada (4) no respetivo alojamento [17A ou 17B].

PROBLEMAS E SOLUÇÕES

PROBLEMA	SOLUÇÃO
O aparelho não liga.	<ul style="list-style-type: none"> • Controlar se a ficha está conectada à alimentação elétrica. • Certificar-se de ter pressionado o interruptor ON/OFF ①.
O aparelho desliga-se durante a utilização e não liga novamente.	<ul style="list-style-type: none"> • O aspirador de pó é provido de um termóstato disjuntor que intervém desligando o aparelho no caso de sobreaquecimento! (causado por obstrução das condutas de aspiração ou pelo sistema de recolha de pó obstruído). • Em caso de intervenção, desligar o aparelho pressionando o interruptor ON/OFF ①, desconectar a ficha da parede e deixá-lo arrefecer completamente por algumas horas. • Antes de acionar novamente o aparelho, eliminar a poeira ou o objeto que causa obstrução nas condutas de aspiração.
O aspirador de pó não aspira bem.	<ul style="list-style-type: none"> • Regulador de potência no nível mínimo: Aumentar a potência para Médio ou Máx. • O sistema de recolha de pó (15) está cheio: limpar o recipiente de recolha do pó (15A). • O filtro está obstruído: limpar ou substituir o filtro.

O indicador do filtro obstruído está aceso.	<ul style="list-style-type: none"> • O sistema de recolha de pó (15) está cheio: limpar o compartimento de recolha do pó (15A). • O filtro está obstruído: limpar ou substituir o filtro. • O indicador luminoso de filtro obstruído (20) pode acender-se também se diminuir a potência provocada por um objeto que obstrua os tubos de aspiração: desligar o aparelho, desconectar a ficha da tomada da parede e extrair o objeto do aspirador de pó. • Está a ser utilizado um bocal para frestas: diminuir a potência de aspiração através da regulação eletrónica.
O sistema de recolha de pó não fecha corretamente.	<ul style="list-style-type: none"> • Um dispositivo de segurança não permite inserir o sistema de recolha de pó se o filtro Hepa (15D) não estiver instalado. • Certificar-se de que o filtro Hepa (15D) esteja instalado e montado corretamente.
A aspiração durante os primeiros acionamentos produz odores.	<ul style="list-style-type: none"> • Esses odores são inofensivos e desaparecem após um breve período de tempo. Providenciar uma boa ventilação do ambiente.

ELIMINAÇÃO



A embalagem do produto é constituída por materiais recicláveis. Eliminá-la em conformidade com as normas de tutela ambiental.



O aparelho em desuso deve ser eliminado em conformidade com os termos da norma europeia 2002/96/CE. Os materiais recicláveis contidos no aparelho devem ser recuperados para evitar a degradação ambiental. Para ulteriores informações, dirigir-se ao órgão de eliminação local ou ao revendedor do aparelho.

ASSISTÊNCIA E GARANTIA

Para as reparações ou a compra de peças sobressalentes, dirigir-se ao serviço autorizado de assistência aos clientes IMETEC, contactando o número gratuito abaixo referido ou consultando o sítio na internet.

O aparelho é coberto pela garantia do fabricante. Para os detalhes, consultar a folha de garantia anexada.

A inobservância das instruções contidas neste manual para o uso, os cuidados e a manutenção do produto anula a garantia do fabricante.

IMETEC
www.imetec.com

Tenacta Group S.p.A. Via Piemonte 5/11 24052 Azzano S. Paolo (BG) ITALY
Tel. +39.035.688.111 Fax +39.035.320.149

M1001523
0114 (MMYY)



ΕΓΧΕΙΡΙΔΙΟ ΟΔΗΓΙΩΝ ΓΙΑ ΤΗ ΧΡΗΣΗ ΤΗΣ ΗΛΕΚΤΡΙΚΗΣ ΣΚΟΥΠΑΣ

Αγαπητέ πελάτη, η IMETEC Σας ευχαριστεί για την αγορά του παρόντος προϊόντος. Είμαστε σίγουροι ότι θα εκτιμήσετε την ποιότητα και αξιοπιστία αυτής της συσκευής, η οποία σχεδιάστηκε και κατασκευάστηκε με προτεραιότητα την ικανοποίηση του πελάτη. Το παρόν εγχειρίδιο οδηγιών δημιουργήθηκε σύμφωνα με τον ευρωπαϊκό κανονισμό EN 62079.



ΠΡΟΣΟΧΗ!

Οδηγίες και προειδοποιήσεις για μια ασφαλή χρήση

Πριν χρησιμοποιήσετε τη συσκευή, διαβάστε προσεκτικά τις οδηγίες χρήσης και ειδικότερα τις προειδοποιήσεις για την ασφάλεια τηρώντας τες σχολαστικά. Φυλάξτε το παρόν εγχειρίδιο, μαζί με τον αντίστοιχο οδηγό εικόνων, για όλη τη διάρκεια ζωής της συσκευής, έτσι ώστε να μπορείτε να το συμβουλευέστε. Σε περίπτωση παραχώρησης της συσκευής σε τρίτους, παραδώστε επίσης και όλη την τεκμηρίωση.

ⓘ **ΣΗΜΕΙΩΣΗ:** αν κατά τη διάρκεια της ανάγνωσης αυτού του εγχειριδίου οδηγιών, σε ορισμένα μέρη η κατανόηση είναι δύσκολη ή προκύπτουν αμφιβολίες, πριν χρησιμοποιήσετε το προϊόν επικοινωνήστε με την εταιρεία στη διεύθυνση που υποδεικνύεται στην τελευταία σελίδα.

ΠΕΡΙΕΧΟΜΕΝΑ

ΠΡΟΕΙΔΟΠΟΙΗΣΕΙΣ ΓΙΑ ΤΗΝ ΑΣΦΑΛΕΙΑ	ΣΕΛ. 33
ΛΕΞΑΝΤΑ ΣΥΜΒΟΛΩΝ	ΣΕΛ. 35
ΠΕΡΙΓΡΑΦΗ ΤΗΣ ΣΥΣΚΕΥΗΣ ΚΑΙ ΤΩΝ ΕΞΑΡΤΗΜΑΤΩΝ	ΣΕΛ. 35
ΜΟΝΤΑΡΙΣΜΑ	ΣΕΛ. 36
ΑΞΕΣΟΥΑΡ	ΣΕΛ. 36
ΧΡΗΣΗ	ΣΕΛ. 36
ΣΥΝΤΗΡΗΣΗ	ΣΕΛ. 37
ΔΙΑΤΗΡΗΣΗ ΚΑΙ ΦΡΟΝΤΙΔΑ ΤΟΥ ΠΡΟΪΟΝΤΟΣ	ΣΕΛ. 39
ΠΡΟΒΛΗΜΑΤΑ ΚΑΙ ΛΥΣΕΙΣ	ΣΕΛ. 39
ΔΙΑΘΕΣΗ	ΣΕΛ. 40
ΤΕΧΝΙΚΗ ΥΠΟΣΤΗΡΙΞΗ ΚΑΙ ΕΓΓΥΗΣΗ	ΣΕΛ. 40
ΕΠΕΞΗΓΗΜΑΤΙΚΟΣ ΟΔΗΓΟΣ	I-II-III
ΤΕΧΝΙΚΑ ΣΤΟΙΧΕΙΑ	III

ΠΡΟΕΙΔΟΠΟΙΗΣΕΙΣ ΓΙΑ ΤΗΝ ΑΣΦΑΛΕΙΑ





- Αφού αφαιρέσετε τη συσκευή από τη συσκευασία, βεβαιωθείτε για την ακεραιότητά της βάσει του σχεδίου, βεβαιωθείτε, επίσης, ότι δεν έχει υποστεί ζημιές κατά τη μεταφορά. Σε περίπτωση αμφιβολίας, μη χρησιμοποιείτε τη συσκευή και απευθυνθείτε στην εξουσιοδοτημένη τεχνική υποστήριξη.
- Το υλικό της συσκευασίας δεν είναι παιχνίδι για παιδιά! Κρατήστε την πλαστική σακούλα μακριά από παιδιά. Κίνδυνος ασφυξίας!

ΕΛ

- Πριν συνδέσετε τη συσκευή, βεβαιωθείτε ότι τα τεχνικά στοιχεία (21) αντιστοιχούν σε εκείνα του ηλεκτρικού δικτύου. Τα τεχνικά στοιχεία αναγνώρισης (21) βρίσκονται στην συσκευή και στον τροφοδότη/φορτιστή μπαταριών (αν υπάρχει).
- Η παρούσα συσκευή πρέπει να χρησιμοποιείται μόνο για το σκοπό για τον οποίο έχει κατασκευαστεί, δηλαδή ως ηλεκτρική σκούπα οικιακής χρήσης. Οποιαδήποτε άλλη χρήση θεωρείται μη σύμφωνη και επομένως επικίνδυνη.
- Αυτή η συσκευή μπορεί να χρησιμοποιηθεί από παιδιά 8 ετών και άνω και από άτομα με μειωμένες φυσικές αισθητήριες ή πνευματικές ικανότητες ή με έλλειψη εμπειριών ή γνώσεων αν επιτηρούνται κατάλληλα ή έχουν λάβει οδηγίες σχετικά με την ασφαλή χρήση της συσκευής και έχουν κατανοήσει πλήρως τους κινδύνους που μπορεί να προκύψουν. Τα παιδιά δεν πρέπει να παίζουν με την συσκευή. Ο καθαρισμός και η συντήρηση που γίνονται από το χρήστη δεν πρέπει να γίνονται από παιδιά χωρίς επίβλεψη.
- ⊗ ΜΗΝ χρησιμοποιείτε την ηλεκτρική σκούπα για να αναρροφά:
 - αναμμένη τέφρα, γόπες τσιγάρων ή παρόμοια,
 - υγρά, όπως π.χ. απορρυπαντικά χαλιών,
 - αιχμηρά ή σκληρά αντικείμενα όπως π.χ. καρφιά, χοντρά θραύσματα γυαλιού,
 - λεπτόκκοκη σκόνη, όπως π.χ. τσιμέντο,
 - σκόνη από τόνερ (για εκτυπωτές laser, φωτοαντιγραφικά, κλπ.).
- ⊗ ΜΗΝ αναρροφάτε ποτέ χωρίς να έχετε βάλει το σακουλάκι συγκέντρωσης σκόνης, το δοχείο της σκόνης ή το φίλτρο.
- ⊗ ΜΗΝ χρησιμοποιείται την συσκευή με βρεγμένα χέρια ή με υγρά και γυμνά πόδια.
- ⊗ ΜΗΝ τραβάτε το ηλεκτρικό καλώδιο ή τη συσκευή για να αποσυνδέσετε το φως από την πρίζα του ρεύματος.
- ⊗ ΜΗΝ εκθέτετε τη συσκευή στην υγρασία ή στην επίδραση των καιρικών μεταβολών (βροχή, ήλιος).
- Αποσυνδέετε πάντα το φως από την πρίζα του ρεύματος πριν από τον καθαρισμό ή τη συντήρηση και σε περίπτωση που δεν χρησιμοποιείται τη συσκευή.
- Σε περίπτωση βλάβης ή κακής λειτουργίας της συσκευής σβήστε την και μην επιχειρήσετε να την επισκευάσετε. Για τυχόν επιδιόρθωση απευθυνθείτε μόνο σε ένα εξουσιοδοτημένο κέντρο τεχνικής υποστήριξης.
- Αν το καλώδιο τροφοδοσίας έχει καταστραφεί, θα πρέπει να αντικατασταθεί σε ένα εξουσιοδοτημένο κέντρο τεχνικής υποστήριξης, έτσι ώστε να αποφευχθεί κάθε κίνδυνος.
- ⊗ ΜΗΝ τραβάτε και μην ανασηκώνετε ποτέ τη συσκευή από το καλώδιο.
- ⊗ ΜΗΝ βυθίζετε σε καμιά περίπτωση τη συσκευή στο νερό ή σε άλλα υγρά.

- **⊘ ΜΗΝ στρέψετε ποτέ τον εύκαμπτο σωλήνα αναρρόφησης, το σωλήνα ή οποιοδήποτε άλλο αξεσουάρ προς τα μάτια ή τα αυτιά και μην τα βάζετε στο στόμα όταν είναι συνδεδεμένα στην ενεργοποιημένη ηλεκτρική σκούπα.**
- **Να χρησιμοποιείτε πάντα τη συσκευή με το προστατευτικό φίλτρο του κινητήρα ούτως ώστε να μην προκληθούν ζημιές στον κινητήρα και στην ηλεκτρική σκούπα.**
- **Να ξετυλίγετε πάντα εντελώς το καλώδιο τροφοδοσίας για να αποφευχθεί η επικίνδυνη υπερθέρμανση.**

ΛΕΞΑΝΤΑ ΣΥΜΒΟΛΩΝ

	Κατηγορία προστασίας II		Διακόπτης on/off
	Κουμπί για την αυτόματη τύλιξη του καλωδίου		Απαγόρευση
	Χαλιά και μοκέτες		Σκληρά πατώματα

ΠΕΡΙΓΡΑΦΗ ΤΗΣ ΣΥΣΚΕΥΗΣ ΚΑΙ ΤΩΝ ΕΞΑΡΤΗΜΑΤΩΝ (Εικ. Α)

Συμβουλευτείτε την Εικόνα [Α] του επεξηγηματικού οδηγού για να ελέγξετε τον εξοπλισμό της συσκευής σας. Όλες οι εικόνες βρίσκονται στις σελίδες του εξώφυλλου αυτών των οδηγιών χρήσης.

1. Λαβή
2. Διάταξη χειροκίνητης ρύθμισης της ροής του αέρα
3. Σωλήνας αναρρόφησης
 - 3Α. Ρυθμιζόμενος τηλεσκοπικός σωλήνας
 - 3Β. Κουμπί ρύθμισης του τηλεσκοπικού σωλήνα
4. Συνδυασμένη βούρτσα χαλιών/πατωμάτων
 - 4Α. Μεταλλάκτης θέσης βούρτσας
5. Εύκαμπτος σωλήνας αναρρόφησης
6. Κουμπί στερέωσης του εύκαμπτου σωλήνα αναρρόφησης
7. Πλέγμα του φίλτρου εκκένωσης
8. Ηλεκτρονική ρύθμιση της ισχύος
9. Κουμπί για την αυτόματη τύλιξη του καλωδίου
10. Διακόπτης ON/OFF
11. Πλήκτρο αποσύνδεσης θήκης συγκέντρωσης της σκόνης
12. Λαβή
13. Σύνδεση της αναρρόφησης
14. Ηλεκτρικό καλώδιο με φικ.
15. Σύστημα συγκέντρωσης της σκόνης
 - 15Α. Δοχείο σκόνης
 - 15Β. Πλήκτρο ανοίγματος πάνω καπακιού
 - 15C. Πάνω καπάκι
 - 15D. Φίλτρο Hera
 - 15E. Φίλτρο σφουγγαριού
16. Φίλτρο εκκένωσης
17. Θέση στάθμευσης
 - 17Α. Οριζόντια
 - 17Β. Κάθετη
18. Αξεσουάρ
 - 18Α. Στόμιο για σχισμές
 - 18Β. Στόμιο για το ξεσκόνισμα
 - 18C. Στόμιο για επένδυση
 - 18D. Βούρτσα για παρκέ
19. Χώρος μεταφοράς αξεσουάρ στον τηλεσκοπικό σωλήνα
20. Δείκτης φραγμένου φίλτρου
21. Τεχνικά στοιχεία



ΠΡΟΣΟΧΗ! Η ηλεκτρική σκούπα διαθέτει μια θερμοστατική προστασία κινητήρα που επεμβαίνει σε περίπτωση υπερθέρμανσης (που προκαλείται από φράξιμο του στομίου αναρρόφησης, φίλτρα...). Σε περίπτωση επέμβασης, σβήστε τη συσκευή πατώντας το διακόπτη ON/OFF και αφήστε τη να κρυώσει εντελώς για μερικές ώρες. Πριν ενεργοποιήσετε ξανά τη συσκευή ελέγξτε αν η σκόνη έχει φράξει τα φίλτρα ή το στόμιο της αναρρόφησης.

ΜΟΝΤΑΡΙΣΜΑ

- Συνδέστε τον εύκαμπο σωλήνα αναρρόφησης (5) στη σύνδεση της αναρρόφησης (13) της συσκευής. Δώστε προσοχή στη σωστή θέση της διάταξης σύνδεσης. Η σύνδεση στη θέση υποδεικνύει το σωστό στερέωμα [Εικ. B1].
- Συνδέστε τη χειρολαβή (1) του εύφλεκτου σωλήνα στο σωλήνα αναρρόφησης (3). Ρυθμίστε το μήκος του τηλεσκοπικού σωλήνα πατώντας το κουμπί ρύθμισης (3B) προς την κατεύθυνση του βέλους και τραβήξτε ή μαζέψτε τον τηλεσκοπικό σωλήνα [Εικ. C1].
- Επιλέξτε τη συνδυασμένη βούρτσα (4) ή το αξεσουάρ κατάλληλο(18) για την επιφάνεια που πρόκειται να καθαρίσετε και συνδέστε το στοιχείο στο σωλήνα αναρρόφησης (3).

ΑΞΕΣΟΥΑΡ

Συνδυασμένη βούρτσα χαλιών/πατωμάτων (4).

ρυθμίστε τη συνδυασμένη βούρτσα με βάση τον τύπο του πατώματος, χρησιμοποιώντας το πλήκτρο του μεταλλάκτη (4A) [Εικ. D1]:

- Πλήκτρο μεταλλάκτη (4A) με το σύμβολο  προς τα πάνω: για σκληρά πατώματα.
- Πλήκτρο μεταλλάκτη (4A) με το σύμβολο  προς τα πάνω: για χαλιά και μοκέτες.

Η συσκευή σας είναι εξοπλισμένη με τα ακόλουθα αξεσουάρ:

Στόμιο για σχισμές (18A): Για να καθαρίσετε στις γωνίες και στις σχισμές, π.χ. θερμοσίφωνες, επένδυση κάτω μέρους τοίχου, ρολά, μαρκίζες.

Στόμιο για το ξεσκόνισμα (18B): Για να καθαρίσετε μικρά αντικείμενα, συσκευές ήχου και τηλεόρασης, υπολογιστές και έπιπλα.

Στόμιο για επένδυση (18C): Για να καθαρίσετε καναπέδες, πολυθρόνες, καρέκλες με επένδυση και κουρτίνες.

Βούρτσα για παρκέ (18D): Ειδική βούρτσα για τον καθαρισμό πατωμάτων και παρκέ.

ΣΗΜΕΙΩΣΗ:

Τα αξεσουάρ μπορεί να είναι συνδεδεμένα στο σωλήνα αναρρόφησης (3) ή απευθείας στη χειρολαβή (1).

Αν δεν χρησιμοποιείτε ένα από τα τρία αξεσουάρ μπορείτε να το αποθηκεύσετε στο χώρο μεταφοράς των αξεσουάρ (19) που βρίσκεται στον τηλεσκοπικό σωλήνα (3).

ΧΡΗΣΗ

Τραβήξτε το καλώδιο του δικτύου (14) μέχρι το μέγιστο έως το κόκκινο σημάδι και βάλτε το φιν στην ηλεκτρική πρίζα. Το κίτρινο σημάδι στο καλώδιο βρίσκεται πριν από την άκρη του καλωδίου με το κόκκινο σημάδι.



⊘ ΜΗΝ ΤΡΑΒΑΤΕ ΤΟ ΚΑΛΩΔΙΟ ΠΕΡΑ ΑΠΟ ΤΟ ΚΟΚΚΙΝΟ ΣΗΜΑΔΙ.

Η χρήση της ηλεκτρικής σκούπας με τυλιγμένο εν μέρει ή πλήρως το καλώδιο μπορεί να επιφέρει τον κίνδυνο της υπερθέρμανσης.

ΣΗΜΕΙΩΣΗ:

Λάβετε υπόψη σας ότι μια καινούργια συσκευή μπορεί να βγάλει οσμές κατά την αρχική χρήση. Τέτοιου είδους οσμές είναι αβλαβείς και εξαφανίζονται μετά από ένα σύντομο χρονικό διάστημα. Φροντίστε για τον καλό εξαερισμό του χώρου.

Για να ενεργοποιήσετε ή να απενεργοποιήσετε την ηλεκτρική σκούπα, πατήστε μία φορά το διακόπτη ON/OFF (1) (10).

Με την ηλεκτρονική ρύθμιση της ισχύος (8) μπορείτε να ρυθμίσετε την ισχύ αναρρόφησης της συσκευής:

Ελάχιστη: για κουρτίνες, λεπτά και ευαίσθητα υφάσματα.

Μεσαία: ιδανική για το στάνταρντ καθαρισμό, για καναπέδες, πολυθρόνες, καρέκλες με επένδυση, χαλιά και μοκέτες.

Μέγιστη: για λεία πατώματα.

Η ισχύς της αναρρόφησης μπορεί να τροποποιηθεί και μέσω της διάταξης χειροκίνητης ρύθμισης της ροής του αέρα (2) που βρίσκεται στη χειρολαβή (1) [Εικ. Ε1].

Κλειστή: Αυξάνει την ισχύ της αναρρόφησης.

Ανοιχτή: Μειώνει την ισχύ της αναρρόφησης.

Ανοίξτε τη διάταξη ρύθμισης της ροής του αέρα για να μειώσετε την ισχύ της αναρρόφησης σε περίπτωση που έχει αναρροφηθεί ένα αντικείμενο που μπλοκάρει το άνοιγμα.

Μετά τη χρήση της συσκευής, απενεργοποιήστε το μέσω του διακόπτη ON/OFF (1) (10) και βγάλτε το φως από την ηλεκτρική πρίζα.

Πατήστε το κουμπί της αυτόματης τύλιξης του καλωδίου (9) για να τυλίξετε το ηλεκτρικό καλώδιο [Εικ. F1].

Κατά την τύλιξη του καλωδίου, πιάστε το φως για να αποφύγετε το μαστίγωμα του καλωδίου.

Ο εύκαμπτος σωλήνας αναρρόφησης (5) μπορεί να αποσυνδεθεί από τη συσκευή πριν την εναπόθεσή της. Για να κάνετε κάτι τέτοιο πατήστε τα πλήκτρα στερέωσης του εύκαμπτου σωλήνα (6) και αποσυνδέστε τον.

Ο σωλήνας αναρρόφησης (3) ή η συνδυασμένη βούρτσα (4) μπορούν να αποθηκευτούν συνδεδεμένα στη συσκευή. Οι σχετικές εικόνες του εικονογραφημένου οδηγού επισημαίνονται με το σύμβολο της στάθμευσης [Εικ. F2, F3].

ΣΥΝΤΗΡΗΣΗ



ΠΡΟΣΟΧΗ!

Πριν ανοίξετε τη συσκευή, απενεργοποιήστε τη και αποσυνδέστε το φως από την ηλεκτρική πρίζα! Πριν χρησιμοποιήσετε τη συσκευή βεβαιωθείτε ότι όλα τα σημεία που έχουν πλυθεί έχουν στεγνώσει εντελώς!

ΚΑΘΑΡΙΣΜΟΣ ΤΗΣ ΣΥΣΚΕΥΗΣ

Αν χρειάζεται καθαρίστε τη συσκευή με ένα υγρό πανί.



ΠΡΟΣΟΧΗ!

⊘ ΜΗΝ ΧΡΗΣΙΜΟΠΟΙΕΙΤΕ ΔΙΑΛΥΤΕΣ Ή ΑΛΛΑ ΣΚΛΗΡΑ Ή ΔΙΑΒΡΩΤΙΚΑ ΚΑΘΑΡΙΣΤΙΚΑ. ΔΙΑΦΟΡΕΤΙΚΑ ΥΠΑΡΧΕΙ ΚΙΝΔΥΝΟΣ ΝΑ ΠΡΟΚΑΛΕΣΕΤΕ ΖΗΜΙΑ ΣΤΗΝ ΕΠΙΦΑΝΕΙΑ.

ΕΛ

ΚΑΘΑΡΙΣΜΟΣ ΤΗΣ ΣΥΝΔΥΑΣΜΕΝΗΣ ΒΟΥΡΤΣΑΣ (4)

Με αναμμένο τον κινητήρα, τρίψτε τη βούρτσα με το χέρι, για να αφαιρέσετε τα υπολείμματα της σκόνης και του χνουδιού, τα οποία θα αναρροφηθούν απευθείας.

ΚΑΘΑΡΙΣΜΟΣ ΤΟΥ ΣΥΣΤΗΜΑΤΟΣ ΣΥΓΚΕΝΤΡΩΣΗΣ ΤΗΣ ΣΚΟΝΗΣ (15)

Όταν η ισχύς της αναρρόφησης της ηλεκτρικής σκούπας μειώνεται ή η ενδεικτική λυχνία φραγμένου φίλτρου (20) γίνεται κόκκινη, αφαιρέστε από τη συσκευή τη σκόνη που έχει συγκεντρωθεί.



ΠΡΟΣΟΧΗ! Να αδειάζετε τη θήκη συγκέντρωσης της σκόνης(15) και να καθαρίζετε τα φίλτρα (15D- 15E) μετά από κάθε χρήση.

Αν η ισχύς αναρρόφησης της ηλεκτρικής σκούπας δεν βελτιωθεί μετά τον καθαρισμό του συστήματος συγκέντρωσης της σκόνης, είναι πιθανό το φίλτρο Hera και το φίλτρο σφουγγαριού της ηλεκτρικής σκούπας να είναι πολύ βρώμικα. Αν συμβαίνει κάτι τέτοιο αντικαταστήστε τα.

Σε περίπτωση αντικατάστασης του φίλτρου Hera (15D), σας συνιστούμε να αντικαταστήσετε και τα άλλα στοιχεία του φίλτρου.

Καθαρίστε το σύστημα συγκέντρωσης της σκόνης με βάση τις ακόλουθες οδηγίες και δώστε προσοχή στις εικόνες του επεξηγηματικού οδηγού.

ΚΑΘΑΡΙΣΜΟΣ ΤΟΥ ΔΟΧΕΙΟΥ ΓΙΑ ΤΗ ΣΚΟΝΗ (15)

- Πατήστε το πλήκτρο (6) και αποσυνδέστε τον εύκαμπτο σωλήνα αναρρόφησης (5) από τη συσκευή.
- Πατήστε το πλήκτρο της αποσύνδεσης (11) για να βγάλετε το δοχείο συγκέντρωσης της σκόνης (15A) από τη συσκευή [Εικ. G1].
- Πατήστε το πλήκτρο ανοίγματος στο πάνω καπάκι (15B) για να ανοίξετε το πάνω καπάκι (15C) και αδειάστε το δοχείο [Εικ. G2].

ΚΑΘΑΡΙΣΜΟΣ ΤΟΥ ΦΙΛΤΡΟΥ HEPA (15D) ΚΑΙ ΤΟΥ ΦΙΛΤΡΟΥ ΣΦΟΥΓΓΑΡΙΟΥ (15E)

- Αφαιρέστε το σύστημα συγκέντρωσης της σκόνης (15) από τη συσκευή [Εικ. G1].
- Βγάλτε το φίλτρο Hera (15D) από το σύστημα συγκέντρωσης της σκόνης (15) [Εικ. G3].
- Αφαιρέστε το φίλτρο σφουγγαριού (15E).
- Αν το φίλτρο Hera (15D) και το φίλτρο σφουγγαριού (15E) έχουν φράξει από τη σκόνη, πλύντε τα προσεκτικά με κρύο νερό. Προσέξτε να μην το καταστρέψετε και στεγνώστε το εντελώς.
- Τοποθετήστε ξανά το φίλτρο Hera (15D) και το φίλτρο σφουγγαριού (15E) στο σύστημα συγκέντρωσης της σκόνης (15).
- Βάλτε το σύστημα συγκέντρωσης της σκόνης (15).
- Βάλτε το σύστημα συγκέντρωσης της σκόνης πριν θέσετε σε λειτουργία τη συσκευή.

ΚΑΘΑΡΙΣΜΟΣ ΤΟΥ ΦΙΛΤΡΟΥ ΕΚΚΕΝΩΣΗΣ (16).

- Πατήστε στο μπλοκάρισμα του πλέγματος του φίλτρου εκκένωσης (7) και βγάλτε το φίλτρο της εκκένωσης (16) [Εικ. G4].
- Αν το φίλτρο εκκένωσης (16) είναι φραγμένο από σκόνη, πλύντε το προσεκτικά με κρύο νερό. Προσέξτε να μην το καταστρέψετε και στεγνώστε το εντελώς.
- Βάλτε ξανά το φίλτρο εκκένωσης (16) στη συσκευή [Εικ. G4].
- Βάλτε ξανά το πλέγμα του φίλτρου εκκένωσης (7) και ασφαλίστε στη θέση μπλοκαρίσματος.



ΠΡΟΣΟΧΗ!

Αφήστε να στεγνώσουν τα φίλτρα για τουλάχιστον 24 ώρες μετά το πλύσιμο. Μην τοποθετήσετε το φίλτρο αν είναι υγρό!

ΑΝΤΙΚΑΤΑΣΤΑΣΗ ΤΟΥ ΦΙΛΤΡΟΥ HEPA (15D)

- Αφαιρέστε το σύστημα συγκέντρωσης της σκόνης από τη συσκευή [Εικ. G1].
- Βγάλτε το φίλτρο Hera (15D) από τη βάση και αντικαταστήστε το με ένα νέο ένθετο φίλτρο [Εικ. G3].

- Μοντάρετε ξανά τη συσκευή και βάλτε το σύστημα συγκέντρωσης της σκόνης πριν τη θέσετε σε λειτουργία.



ΑΝΤΙΚΑΤΑΣΤΑΣΗ ΤΟΥ ΦΙΛΤΡΟΥ ΕΚΚΕΝΩΣΗΣ ΤΟΥ ΑΕΡΑ (16)

- Πατήστε στο μπλοκάρισμα του πλέγματος του φίλτρου εκκένωσης (7) και βγάλτε το φίλτρο της εκκένωσης (16). Αντικαταστήστε το με ένα νέο [Εικ. G4].
- Επαναποθετήστε το πλέγμα του φίλτρου εκκένωσης (7) και ασφαλίστε στη θέση μπλοκαρίσματος.

ΔΙΑΤΗΡΗΣΗ ΚΑΙ ΦΡΟΝΤΙΔΑ ΤΟΥ ΠΡΟΪΟΝΤΟΣ

Όταν η ηλεκτρική σκούπα είναι σε θέση στάθμευσης [P - οριζόντια (F2) ή κάθετα (F3)] μπορείτε να συνδέσετε τη συνδυασμένη βούρτσα (4) στην ειδική θέση [17A ή 17B].

ΠΡΟΒΛΗΜΑΤΑ ΚΑΙ ΛΥΣΕΙΣ

ΠΡΟΒΛΗΜΑ	ΛΥΣΗ
Δεν ενεργοποιείται η συσκευή.	<ul style="list-style-type: none"> • Ελέγξτε αν το φως είναι συνδεδεμένο στο ηλεκτρικό δίκτυο. • Βεβαιωθείτε ότι έχετε πατήσει το διακόπτη ON/OFF .
Η συσκευή σβήνει κατά τη διάρκεια της χρήσης και δεν ανάβει ξανά.	<ul style="list-style-type: none"> • Η ηλεκτρική σκούπα είναι εξοπλισμένη με ένα θερμοστάτη προστασίας κινητήρα που επεμβαίνει απενεργοποιώντας τη συσκευή σε περίπτωση υπερθέρμανσης! (που έχει προκληθεί από φράξιμο των σωληνώσεων αναρρόφησης ή από το σύστημα συγκέντρωσης της σκόνης που έχει φράξει). • Σε περίπτωση επέμβασης σβήστε τη συσκευή πατώντας το διακόπτη ON/OFF , αποσυνδέστε το φως από την ηλεκτρική πρίζα και αφήστε τη να κρυώσει εντελώς για μερικές ώρες. • Πριν επανεκκινήσετε τη συσκευή αφαιρέστε τη σκόνη ή τα αντικείμενα που φράζουν τους αγωγούς της αναρρόφησης.
Η ηλεκτρική σκούπα δεν αναρροφά καλά.	<ul style="list-style-type: none"> • Ρυθμίστε την ισχύ στο ελάχιστο επίπεδο: Αυξήστε την ισχύ στο Μεσαίο ή στο Μέγιστο. • Το σύστημα συγκέντρωσης της σκόνης (15) είναι γεμάτο: καθαρίστε το δοχείο της σκόνης (15A). • Είναι φραγμένο το φίλτρο: καθαρίστε ή αντικαταστήστε το φίλτρο.
Η ένδειξη του φραγμένου φίλτρου είναι αναμμένη.	<ul style="list-style-type: none"> • Το σύστημα συγκέντρωσης της σκόνης (15) είναι γεμάτο: αδειάστε τη θήκη συγκέντρωσης της σκόνης (15A). • Είναι φραγμένο το φίλτρο: καθαρίστε ή αντικαταστήστε το φίλτρο. • Η ένδειξη του φραγμένου φίλτρου (20) μπορεί να ανάψει ακόμη και λόγω της μείωσης της ισχύος που έχει προκληθεί από ένα πολύ μεγάλο αντικείμενο που φράζει τους σωλήνες της αναρρόφησης: σβήστε τη συσκευή, αποσυνδέστε το φως από την ηλεκτρική πρίζα και βγάλτε το αντικείμενο από την ηλεκτρική σκούπα. • Χρησιμοποιείτε το στόμο για σχισμές: μειώστε την ισχύ της αναρρόφησης μέσω της ηλεκτρονικής ρύθμισης.

Το σύστημα συγκέντρωσης της σκόνης δεν κλείνει σωστά.	<ul style="list-style-type: none"> • Η διάταξη ασφαλείας δεν επιτρέπει την τοποθέτηση του συστήματος συγκέντρωσης της σκόνης αν δεν υπάρχει το φίλτρο (15D) Hera. • Βεβαιωθείτε ότι υπάρχει το φίλτρο Hera (15D) και ότι έχει τοποθετηθεί σωστά.
Η ηλεκτρική σκούπα κατά τις πρώτες χρήσεις βγάζει οσμές.	<ul style="list-style-type: none"> • Τέτοιου είδους οσμές είναι αβλαβείς και εξαφανίζονται μετά από ένα σύντομο χρονικό διάστημα. Φροντίστε για τον καλό εξαερισμό του χώρου.

ΔΙΑΘΕΣΗ



Η συσκευασία του προϊόντος αποτελείται από ανακυκλώσιμα υλικά. Απορρίψτε το σύμφωνα με τους κανονισμούς για την προστασία του περιβάλλοντος.



Βάσει του ευρωπαϊκού κανονισμού 2002/96/EK, η συσκευή σε αχρηστία θα πρέπει να απορριφθεί αναλόγως. Τα ανακυκλώσιμα υλικά που περιέχονται στη συσκευή ανακτώνται έτσι ώστε να αποφευχθεί η υποβάθμιση του περιβάλλοντος. Για περισσότερες πληροφορίες απευθυνθείτε στον τοπικό φορέα απόρριψης ή στο μεταπωλητή της συσκευής.

ΤΕΧΝΙΚΗ ΥΠΟΣΤΗΡΙΞΗ ΚΑΙ ΕΓΓΥΗΣΗ

Για τις επισκευές ή την αγορά των ανταλλακτικών απευθυνθείτε στο εξουσιοδοτημένο κέντρο υποστήριξης πελατών της IMETEC καλώντας τον Αριθμό χωρίς χρέωση που αναφέρεται παρακάτω ή συμβουλευτείτε την ιστοσελίδα.

Η συσκευή καλύπτεται από την εγγύηση του κατασκευαστή. Για περισσότερες λεπτομέρειες συμβουλευτείτε το συνοδευτικό φύλλο εγγύησης.

Η μη συμμόρφωση με τις οδηγίες που περιέχονται σε αυτό το εγχειρίδιο χρήσης, φροντίδας και συντήρησης του προϊόντος ακυρώνουν την εγγύηση του κατασκευαστή.

IMETEC

www.imetec.com

Tenacta Group S.p.A. Via Piemonte 5/11 24052 Azzano S. Paolo (BG) ITALY
Tel. +39.035.688.111 Fax +39.035.320.149

MI001523
0114 (MMYY)