

M1001401



Istruzioni per l'uso
operating instructions

IT
EN

pagina
page

1
7

IMETEC PIUMA POWER FORCE

SCOPA ELETTRICA
ELECTRIC BROOM

IMETEC
www.imetec.com

Tenacta Group S.p.A. Via Piemonte 5/11 24052 Azzano S. Paolo (BG) ITALY
Tel. +39.035.688.111 Fax +39.035.320.149

IMETEC

TYPE F6206

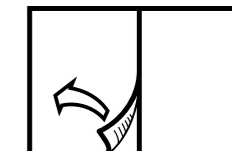

**[A] GUIDA ILLUSTRATIVA
ILLUSTRATIVE GUIDE**

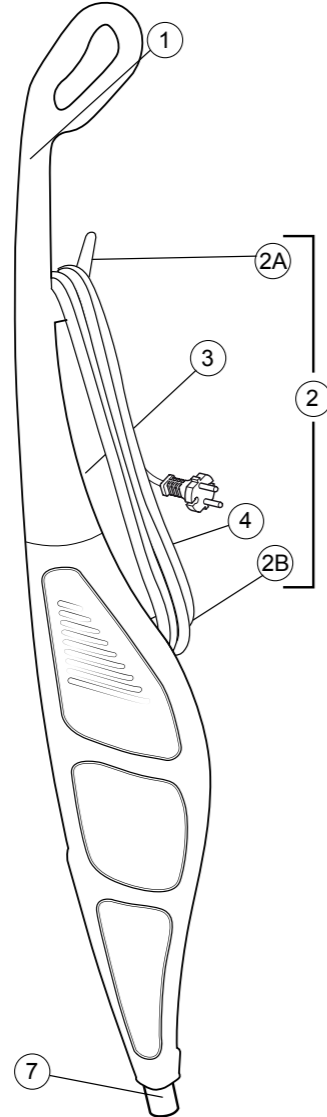
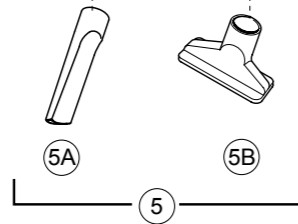
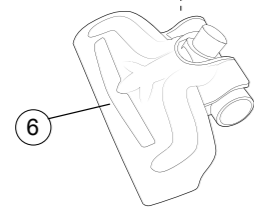
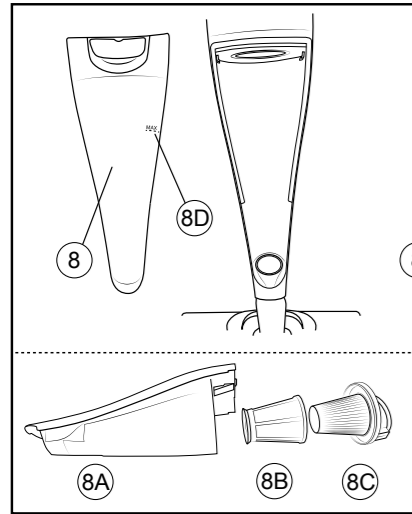
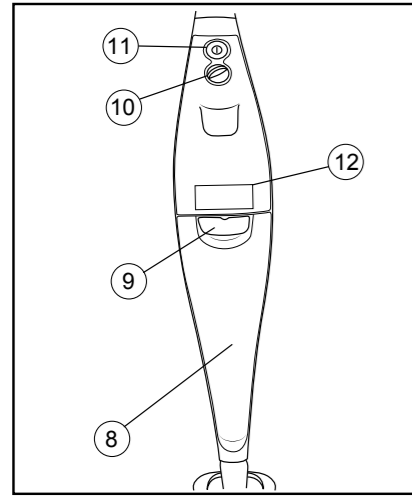

[B1]

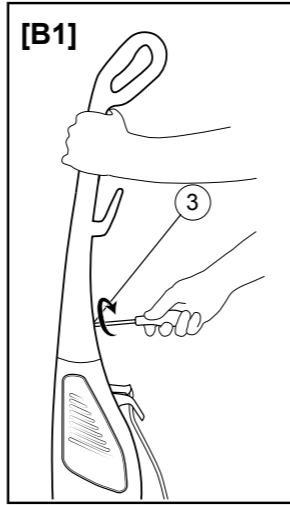

[D1]

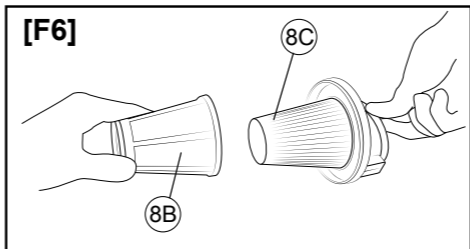
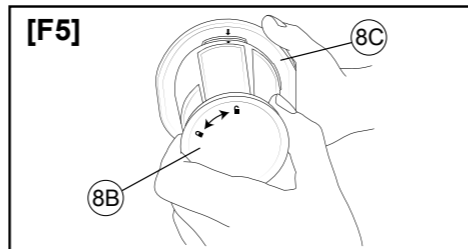
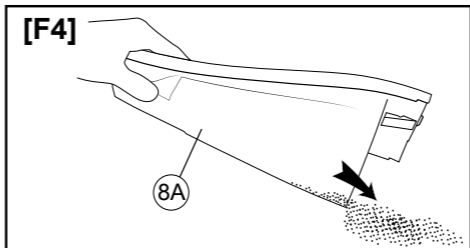
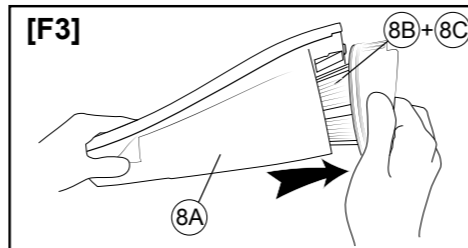
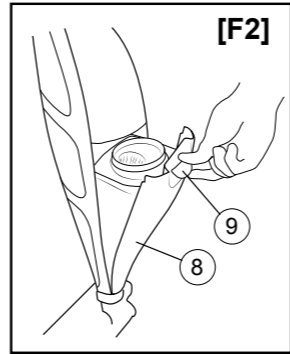
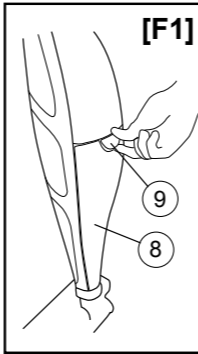
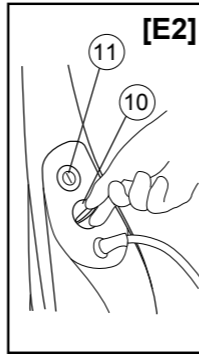
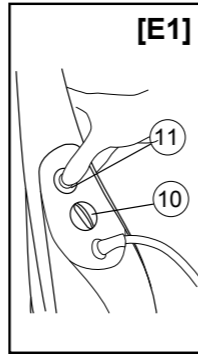
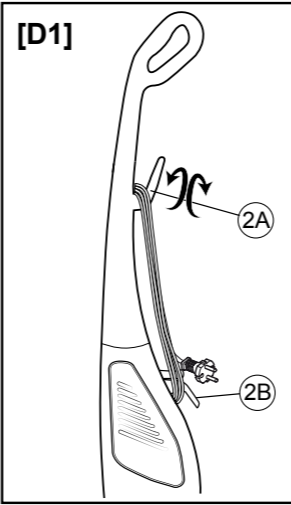

**SCHEDA PRODOTTO
PRODUCT FICHE**

ENERG Y IJA
енергия · ενεργεια IE IA

IMETEC TYPE F6206

A B C D E F G

A

ENERGIA · ЕНЕРГИЯ · ΕΝΕΡΓΕΙΑ
ENERGIJA · ENERGY · ENERGIE · ENERGI

26,8
kWh/annum

ABCDEF G

79 dB

ABCDEF G ABCDEF G

665/2013 - I

**DATI TECNICI
TECHNICAL DATA**

IMETEC

TYPE F6206

220 - 240 V 50 Hz 600 W



TENACTA GROUP S.p.A.
VIA PIEMONTE 5 IT - 24052 AZZANO S. P.

www.imetec.com



MANUALE DI ISTRUZIONI PER L'USO DELL'ASPIRAPOLVERE

Gentile cliente, IMETEC La ringrazia per l'acquisto del presente prodotto. Siamo sicuri che Lei apprezzerà la qualità e l'affidabilità di questo apparecchio, progettato e prodotto mettendo in primo piano la soddisfazione del cliente. Il presente manuale d'istruzioni è stato redatto in conformità alla norma europea EN 62079.



ATTENZIONE!

Istruzioni e avvertenze per un impiego sicuro

Prima di utilizzare l'apparecchio, leggere attentamente le istruzioni per l'uso e in particolare le avvertenze sulla sicurezza, attenendosi a esse. Conservare il presente manuale insieme alla relativa guida illustrativa, per l'intera durata di vita dell'apparecchio, a scopo di consultazione. In caso di cessione dell'apparecchio a terzi, consegnare anche l'intera documentazione.

ⓘ **NOTA:** Se nella lettura di questo libretto di istruzioni d'uso alcune parti risultassero di difficile comprensione o se sorgessero dubbi, prima di utilizzare il prodotto contattare l'azienda all'indirizzo indicato in ultima pagina.

INDICE

AVVERTENZE SULLA SICUREZZA	PAG. 1
LEGENDA SIMBOLI	PAG. 3
DESCRIZIONE DELL'APPARECCHIO E DEGLI ACCESSORI	PAG. 3
MONTAGGIO	PAG. 3
ACCESSORI	PAG. 4
IMPIEGO	PAG. 4
MANUTENZIONE	PAG. 4
CONSERVAZIONE E CURA DEL PRODOTTO	PAG. 6
PROBLEMI E SOLUZIONI	PAG. 7
SMALTIMENTO	PAG. 7
ASSISTENZA E GARANZIA	PAG. 7
GUIDA ILLUSTRATIVA	I-II-III
DATI TECNICI	III



AVVERTENZE SULLA SICUREZZA

- Dopo aver rimosso l'apparecchio dalla confezione, controllare l'integrità della fornitura in base al disegno e l'eventuale presenza di danni da trasporto. In caso di dubbio, non utilizzare l'apparecchio e rivolgersi al servizio di assistenza autorizzato.
- Il materiale della confezione non è un giocattolo per bambini! Tenere il sacchetto di plastica lontano dalla portata dei bambini; pericolo di





IT

soffocamento!

- **Prima di collegare l'apparecchio, controllare che i dati tecnici (12) corrispondano a quelli della rete elettrica disponibile. I dati tecnici di identificazione (12) si trovano sull'apparecchio e sull'alimentatore/caricabatterie (se presente).**
- **Il presente apparecchio deve essere utilizzato unicamente allo scopo per cui è stato progettato, ovvero come aspirapolvere per uso domestico. Qualsiasi altro utilizzo è considerato non conforme e pertanto pericoloso.**
- **Questo apparecchio può essere utilizzato da bambini con età da 8 anni in su e da persone con ridotte capacità fisiche, sensoriali o mentali oppure con mancanza di esperienza o conoscenza se hanno ricevuto supervisione o istruzioni circa l'utilizzo dell'apparecchio in modo sicuro e hanno compreso i rischi implicati. I bambini non devono giocare con l'apparecchio. La pulizia e la manutenzione effettuata dall'utilizzatore non devono essere fatte dai bambini senza sorveglianza.**
- **⊗ NON utilizzare l'aspirapolvere per aspirare:**
 - **ceneri accese, mozziconi di sigarette o simili;**
 - **liquidi, come ad es. detersivi per tappeti;**
 - **oggetti appuntiti o duri come ad es. chiodi, grosse schegge di vetro;**
 - **polvere fine, come ad es. cemento;**
 - **polveri da toner (per stampanti laser, copiatrici, ecc.).**
- **⊗ NON aspirare mai senza aver inserito il sacchetto raccogli-polvere, il contenitore della polvere o il filtro.**
- **⊗ NON utilizzare l'apparecchio con mani bagnate o piedi umidi o nudi.**
- **⊗ NON tirare il cavo di alimentazione o l'apparecchio stesso, per staccare la spina dalla presa di corrente.**
- **⊗ NON esporre l'apparecchio all'umidità o all'influsso di agenti atmosferici (pioggia, sole).**
- **Disinserire sempre la spina dall'alimentazione elettrica prima della pulizia o manutenzione e in caso di mancato utilizzo dell'apparecchio.**
- **In caso di guasto o di cattivo funzionamento dell'apparecchio, spegnerlo e non manometterlo. Per l'eventuale riparazione rivolgersi solamente ad un centro di assistenza tecnica autorizzato.**
- **Se il cavo di alimentazione è danneggiato, esso deve essere sostituito da un centro di assistenza tecnica autorizzato, in modo da prevenire ogni rischio.**
- **⊗ NON tirare o sollevare mai l'apparecchio per il cavo.**

-  **NON immergere mai l'apparecchio in acqua o in altri liquidi.**
-  **NON puntare mai il tubo di aspirazione flessibile, il tubo o qualsiasi altro accessorio in direzione degli occhi o delle orecchie e non metterli in bocca quando sono collegati all'aspirapolvere in funzione.**
- **Usare sempre l'apparecchio con il filtro protettivo del motore per evitare danni al motore stesso e all'aspirapolvere.**
- **Svolgere sempre il cavo di alimentazione completamente, per evitare un pericoloso surriscaldamento.**

LEGENDA SIMBOLI

	Avvertenza		Interruttore ON/OFF
	Divieto		Classe di protezione II

DESCRIZIONE DELL'APPARECCHIO E DEGLI ACCESSORI (fig.A)

Consultare la figura [A] della guida illustrativa per verificare la dotazione del vostro apparecchio. Tutte le figure si trovano sulle pagine di copertina di queste istruzioni per l'uso

- | | |
|---|---|
| 1. Impugnatura | 7. Attacco di aspirazione |
| 2. Sistema di avvolgimento manuale del cavo | 8. Sistema di raccolta polvere |
| 2A Gancio per cavo superiore girevole | 8A Vano raccogli-polvere |
| 2B Gancio per cavo inferiore fisso | 8B Rete protezione filtro |
| 3. Vite di fissaggio | 8C Filtro |
| 4. Cavo di rete con spina | 8D Livello MAX |
| 5. Accessori | 9. Leva di apertura del vano raccolta polvere |
| 5A Bocchetta per fessure | 10. Regolazione elettronica della potenza |
| 5B Bocchetta per imbottiti | 11. Interruttore ON/OFF |
| 6. Spazzola multisuperficie | 12. Dati tecnici |

MONTAGGIO

- Allentare la vite di fissaggio (3) dell'impugnatura (1) ed estrarla.
- Collegare l'impugnatura (1) al corpo dell'apparecchio, facendo attenzione a montarla correttamente.
- Inserire la vite di fissaggio (3) e serrarla in senso orario [Fig. B1].
- Selezionare la spazzola multisuperficie (6) o l'accessorio adatto (5) alla superficie da pulire e collegare l'elemento all'attacco di aspirazione (7)

ACCESSORI

Il Suo apparecchio è dotato dei seguenti accessori:

- **Spazzola multisuperficie (6):** La spazzola multisuperficie (6) è adatta per tutte le superfici: ceramica, marmo, parquet e tappeti.
- **Bocchetta per fessure (5A):** per pulire negli angoli e nelle fessure, ad es. termosifoni, zoccolature, avvolgibili;
- **Bocchetta per imbottiture (5B):** per pulire divani, poltrone, sedie imbottite e tende;

IMPIEGO

Srotolare completamente il cavo di rete (4). A tal fine, ruotare verso il basso il gancio per cavo superiore (2A) [FIG. D1].



L'uso dell'aspirapolvere con il cavo avvolto del tutto o in parte, comporta il rischio di surriscaldamento!

NOTA:

1. **Tenere presente che un apparecchio nuovo può sviluppare odori nell'uso iniziale. Tali odori sono innocui e scompaiono dopo breve tempo. Provvedere a una buona aerazione dell'ambiente.**
2. **Con l'uso le parti trasparenti possono opacizzarsi.**

Inserire la spina nella presa di corrente, impugnando il prodotto per prevenire eventuali cadute dovute al caso in cui l'apparecchio non sia stato riposto in posizione spenta OFF.

Per accendere o spegnere l'aspirapolvere, premere una volta l'interruttore ON/OFF (11) ① [Fig. E1]:

Con la regolazione elettronica della potenza (10) è possibile regolare la forza di aspirazione dell'apparecchio [Fig. E2]:

Minima: per tende, tessuti fini e delicati

Media: ideale per pulizie standard, per divani, poltrone, sedie imbottite, tappeti e moquette

Massima: per pavimenti lisci.

Dopo aver utilizzato l'apparecchio, spegnerlo premendo una volta l'interruttore ON/OFF (11) ① e staccare la spina dalla presa di corrente.

Avvolgere il cavo di rete (4) ai due ganci (2A e 2B) [FIG. D1]. Fissare la spina al cavo attraverso il morsetto in gomma presente sulla spina.

MANUTENZIONE



ATTENZIONE!

Prima di aprire il sistema di raccolta polvere, spegnere l'apparecchio e staccare la spina dalla presa di corrente!

Prima di riutilizzare l'apparecchio, accertarsi che tutte le parti pulite a umido siano completamente asciutte!

PULIZIA DELL'APPARECCHIO

All'occorrenza, pulire l'apparecchio con un panno inumidito.

**ATTENZIONE!**

NON UTILIZZARE SOLVENTI O ALTRI DETERGENTI AGGRESSIVI O ABRASIVI. IN CASO CONTRARIO, SI RISCHIA DI DANNEGGIARE LA SUPERFICIE.

PULIZIA DELLA SPAZZOLA MULTISUPERFICIE (6)

A motore acceso, strofinare la parte inferiore della spazzola con la mano, per rimuovere i resti di polvere e lanugine, che verranno aspirati direttamente.

PULIZIA DEL SISTEMA DI RACCOLTA POLVERE (8):

ATTENZIONE! Svuotare il vano raccogli polvere (8A) e pulire il sistema filtrante (8A, 8B, 8C) dopo ogni utilizzo.

⊘ **Non riempire mai il vano oltre il livello MAX (8D) consentito.**

Pulire il sistema di raccolta polvere in base alle seguenti istruzioni e prestando attenzione alle figure della guida illustrativa.

Pulizia del contenitore per la polvere (8A)

- Tirare la leva di apertura del vano raccogli polvere (9) [FIG. F1] ed estrarre il sistema di raccolta polvere (8) dall'apparecchio [FIG. F2].
- Rimuovere il sistema filtrante (8B+8C) [FIG F3]
- Svuotare il vano raccogli polvere (8A) [FIG. F4].
- All'occorrenza, sciacquare il vano raccogli polvere (8A) e asciugarlo completamente.
- Rimontare il sistema filtrante (8B+8C) nel vano raccogli polvere (8A) [FIG F3].
- Inserire il sistema di raccolta polvere (8) sull'apparecchio, inserendo la parte inferiore nell'apposita guida [FIG. F2].
- Premere la parte superiore del sistema di raccolta polvere sino allo scatto, che indica il corretto bloccaggio della leva di apertura del sistema raccolta polvere (9).

NOTA:

Un dispositivo di sicurezza non consente di chiudere il vano raccogli polvere (8A) sull'apparecchio se il sistema filtrante (8B+8C) è assente o montato in modo non corretto.

Pulizia del sistema filtrante (8B+8C):

- Tirare la leva di apertura del vano raccogli polvere (9) [FIG. F1] ed estrarre il sistema di raccolta polvere (8) dall'apparecchio [FIG. F2].
- Rimuovere il sistema filtrante (8B+8C) [FIG F3]
- Staccare la griglia di protezione del filtro (8B) ruotandola in senso orario ed estrarla, [FIG. F5].
- Pulire il filtro (8C) e la griglia di protezione del filtro (8B) scuotendo e spazzolando via la polvere con cautela. Utilizzare una spazzola morbida al fine di evitare danneggiamenti.

- Se il filtro (8C) è ostruito dalla polvere, lavarlo cautamente con acqua. Fare attenzione a non danneggiare il filtro e farlo asciugare completamente.

**ATTENZIONE!**

Far asciugare il filtro per almeno 24 ore, dopo il lavaggio. Non rimontare il filtro se umido!

- Inserire la griglia di protezione del filtro (8B) sul filtro (8C) allineando le due frecce e fissarla ruotandola in senso antiorario [FIG. F5]
- Rimontare il sistema filtrante (8B+8C) nel vano raccogli polvere (8A)
- Inserire il sistema di raccolta polvere (8) sull'apparecchio, inserendo la parte inferiore nell'apposita guida [FIG. F2].
- Premere la parte superiore del sistema di raccolta polvere sino allo scatto, che indica il corretto bloccaggio della leva di apertura del sistema raccolta polvere (9).

Se la potenza di aspirazione dell'aspirapolvere non risultasse migliorata dopo la pulizia del vano raccogli polvere (8A), e del sistema filtrante (8B+8C), sostituire il filtro 8C.

Sostituzione del filtro (8C):**NOTA:**

- **Sostituire il filtro se danneggiato o impossibile da pulire accuratamente.**
- **Sostituire il filtro almeno una volta all'anno.**
- **L'inosservanza delle operazioni di pulizia o di sostituzione del filtro fanno decadere il diritto alla garanzia del produttore.**

- Tirare la leva di apertura del vano raccogli polvere (9) [FIG. F1] ed estrarre il sistema di raccolta polvere (8) dall'apparecchio [FIG. F2].
- Rimuovere il sistema filtrante (8B+8C) [FIG F3]
- Ruotare in senso orario la griglia di protezione del filtro (8B) ed estrarla, [FIG. F5].
- Sostituire il filtro (8C) con uno nuovo. [FIG. F6]
- Inserire la griglia di protezione del filtro (8B) sul filtro (8C) allineando le due frecce e fissarla ruotandola in senso antiorario [FIG. F5].
- Rimontare il sistema filtrante (8B+8C) nel vano raccogli polvere (8A) [FIG F3].
- Inserire il sistema di raccolta polvere (8) sull'apparecchio, inserendo la parte inferiore nell'apposita guida [FIG. F2].
- Premere la parte superiore del sistema di raccolta polvere sino allo scatto, che indica il corretto bloccaggio della leva di apertura del sistema raccolta polvere (9).

CONSERVAZIONE E CURA DEL PRODOTTO

In caso di mancato utilizzo dell'apparecchio, staccare la spina dalla presa di corrente e conservare l'apparecchio in un luogo asciutto e protetto dalla polvere.

PROBLEMI E SOLUZIONI

PROBLEMA	SOLUZIONE
L'apparecchio non si accende.	<ul style="list-style-type: none"> Controllare che la spina sia collegata all'alimentazione di rete. Accertarsi di aver premuto l'interruttore ON/OFF (11)
L'apparecchio si spegne durante l'utilizzo e non si riaccende.	<ul style="list-style-type: none"> L'aspirapolvere è dotato di un termostato salvamatore che interviene spegnendo l'apparecchio in caso di surriscaldamento! (causato da ostruzione dei condotti di aspirazione o dal sistema raccogli polvere intasato). In caso d'intervento, spegnere l'apparecchio premendo l'interruttore ON/OFF (11) e lasciarlo raffreddare completamente per alcune ore. Prima di riavviare l'apparecchio eliminare la polvere o l'oggetto che ostruisce i condotti di aspirazione.
L'aspirapolvere non aspira bene.	<ul style="list-style-type: none"> Regolatore di potenza al livello minimo: Innalzare la potenza su Medio o Max. Il sistema di raccolta polvere è pieno: svuotare il vano raccogli polvere Il filtro è intasato: pulire o sostituire il filtro Il filtro non è fissato in modo corretto: accertarsi che il filtro sia montato in modo corretto.
Il sistema raccogli polvere non si monta correttamente sull'apparecchio.	<ul style="list-style-type: none"> Un dispositivo di sicurezza non consente di chiudere il vano raccogli polvere sull'apparecchio se il sistema filtrante è assente: accertarsi di aver inserito il sistema filtrante correttamente all'interno del vano raccogli polvere.
L'aspirapolvere nei primi utilizzi genera odori	<ul style="list-style-type: none"> Tali odori sono innocui e scompaiono dopo breve tempo. Provvedere a una buona aerazione dell'ambiente.

SMALTIMENTO



L'imballaggio del prodotto è composto da materiali riciclabili. Smaltirlo in conformità alle norme di tutela ambientale.



Ai sensi della norma europea 2002/96/CE, l'apparecchio in disuso deve essere smaltito in modo conforme. I materiali riciclabili contenuti nell'apparecchio vengono recuperati, al fine di evitare il degrado ambientale. Per maggiori informazioni, rivolgersi all'ente di smaltimento locale o al rivenditore dell'apparecchio.

ASSISTENZA E GARANZIA

Per le riparazioni o l'acquisto dei ricambi rivolgersi al servizio autorizzato di assistenza ai clienti IMETEC contattando il Numero Verde sotto riportato o consultando il sito internet. L'apparecchio è coperto da garanzia del produttore. Per i dettagli, consultare il foglio garanzia allegato.

L'inosservanza delle istruzioni contenute in questo manuale per l'utilizzo, la cura e la manutenzione del prodotto fanno decadere il diritto alla garanzia del produttore.

IMETEC

www.imetec.com

Numero Verde
800-234677

Tenacta Group S.p.A. Via Piemonte 5/11 24052 Azzano S. Paolo (BG) ITALY
Tel. +39.035.688.111 Fax +39.035.320.149

M1001401
0214 (MMYY)



VACUUM CLEANER USER MANUAL

Dear customer, IMETEC thanks you for having purchased this product. We are certain you will appreciate the quality and reliability of this appliance, designed and manufactured with customer satisfaction in mind. These instructions for use have been drawn up in accordance with European standard EN 62079.



IMPORTANT!

Instructions and warnings for a safe use

Before using this appliance, carefully read the instructions and in particular the safety warnings, which must be complied with. Keep this manual and illustrative guide with the appliance for future consultation. Should you pass the appliance on to another user, make sure to also include this documentation.

(i) NOTE: Should certain parts of this booklet be difficult to understand or should doubts arise, contact the company before using the product, at the address indicated on the last page.

CONTENTS

SAFETY WARNINGS	PAGE 9
SYMBOLS	PAGE 11
DESCRIPTION OF THE APPLIANCE AND ITS ATTACHMENTS	PAGE 11
ASSEMBLY	PAGE 11
ACCESSORIES	PAGE 12
USE	PAGE 12
MAINTENANCE	PAGE 12
STORING AND CARING FOR THE PRODUCT	PAGE 14
TROUBLESHOOTING	PAGE 15
DISPOSAL	PAGE 15
ASSISTANCE AND WARRANTY	PAGE 15
ILLUSTRATIVE GUIDE	I-II-III
TECHNICAL DATA	IV

SAFETY WARNINGS

- **After having removed the appliance from its packaging, verify its integrity based on the drawing and any presence of damage caused by transport. If in doubt, do not use the appliance and contact an authorised service centre.**





Do not let children play with the packaging! Keep the plastic bag

out of the reach of children - risk of suffocation!

- **Before connecting the appliance, please make sure that the voltage data indicated on the (12) identification technical data correspond to those of the mains voltage. The identification technical data (12) are found on the appliance (and on the charger, if present).**
- **This appliance must be used only for the purpose for which it was designed, namely as a vacuum cleaner for home use. Any other use is considered not compliant and therefore dangerous.**
- **This appliance can be used by children aged from 8 years and above and persons with reduced physical, sensory or mental capabilities or lack of experience and knowledge if they have been given supervision or instruction concerning use of the appliance in a safe way and understand the hazards involved. Children shall not play with the appliance. The appliance cannot be cleaned or serviced by children without adult supervision.**
- **⊘ Do NOT use the vacuum cleaner to vacuum:**
 - **burning ashes, cigarette butts, etc.;**
 - **liquids, such as carpet cleaners;**
 - **sharp or hard objects, such as nails or large glass shards;**
 - **fine powder, such as cement;**
 - **toner powder (for laser printers, copy machines, etc.).**
- **⊘ DO NOT vacuum without inserting the dust bag, dust container of filter.**
- **⊘ Do NOT use the appliance with wet hands, damp feet or barefoot.**
- **⊘ DO NOT pull the power cable or the appliance itself to remove the plug from the socket.**
- **⊘ DO NOT expose the appliance to humidity or weather conditions (rain, sun, etc.).**
- **Always disconnect the appliance from the mains supply before cleaning or performing maintenance and when the appliance is not in use.**
- **If the appliance is faulty or malfunctions, switch it off and do not tamper with it. Any repairs must only be carried out by an authorised technical service centre.**
- **If the power cable is damaged it must be replaced by an authorised technical service centre, so as to prevent all risks.**
- **⊘ NEVER pull or lift the vacuum cleaner by its cable.**

- **⊘ DO NOT place the appliance in water or other liquids.**
- **⊘ NEVER direct the flexible hose, pipe or any other accessory towards eyes or ears and do not put them in your mouth when they are connected to the vacuum cleaner.**
- **Always use the appliance with a motor protection filter to prevent damaging the motor and the vacuum cleaner.**
- **The power cable must always be fully unwound to prevent hazardous overheating.**

SYMBOLS

	Warning		ON/OFF switch
	Prohibited		Protection class II

DESCRIPTION OF THE APPLIANCE AND ATTACHMENTS (fig. A)

Refer to figure [A] in the illustrative guide to verify your appliance equipment. All the figures are on the cover pages of these instructions for use

- | | |
|--------------------------------|------------------------------|
| 1. Handle | 7. Suction inlet |
| 2. Manual cable winding system | 8. Dust collection system |
| 2A Turning upper cable hook | 8A Dust compartment |
| 2B Fixed lower cable hook | 8B Filter grille |
| 3. Fastening screw | 8C Filter |
| 4. Power cable with plug | 8D MAX level |
| 5. Accessories | 9. Dust compartment lever |
| 5A Crevice tool | 10. Electronic power control |
| 5B Upholstery tool | 11. ON/OFF switch |
| 6. Multisurface brush | 12. Technical Data |

ASSEMBLY

- Loosen the fastening screws (3) of the handle (1) and remove it.
- Attach the handle (1) to the body of the appliance, taking care to assemble it correctly.
- Insert the fastening screw (3) and tighten it clockwise [Fig. B1].
- Select the multisurface brush (6) or the attachment (5) suited to the surface to be cleaned and connect the suction inlet (7)

ACCESSORIES

Your appliance is equipped with the following attachments:

- **Multisurface brush (6):** it is suitable for all surfaces: ceramic, marble, parquet and carpet.
- **Crevice tool (5A):** to clean corners and crevices, such as radiators, skirting boards and blinds;
- **Upholstery tool (5B):** to clean sofas, armchairs, upholstered chairs and curtains;

USE

Fully unwind the power cable (4). To this end, turn the upper cable hook (2A) downwards [FIG. D1].



Using the vacuum cleaner with the cable fully or partly wound involves an overheating hazard!

NOTE:

1. **Bear in mind that a new appliance can develop odours the first few times it is used. These odours are harmless and disappear shortly afterwards. Ventilate the room.**
2. **With use, transparent parts can become opaque.**

Insert the plug into the socket, holding the appliance by the handle to prevent it from falling in the event that it was not stored in OFF position.

Press the ON/OFF button (10) once to turn the vacuum cleaner on or off  [Fig. E1]:

The electronic power control (10) allows adjusting the suction force [Fig. E2]:

Minimum: for curtains, fine and delicate fabrics

Medium: ideal for cleaning sofas, armchairs, upholstered chairs, rugs and carpets

Maximum: for smooth floors.

Switch the appliance off after use, by pressing the ON-OFF button (11) and disconnect the plug from the socket.

Wind the power cable (4) around the two hooks (2A and 2B) [FIG. D1] and fasten the plug to the cable using the rubber clamp on the plug.

MAINTENANCE



IMPORTANT!

Turn the appliance off and unplug it from the socket before opening the dust collection system!

Make sure all cleaned parts are completely dry before reusing the appliance!

CLEANING THE APPLIANCE

When necessary, clean the appliance with a damp cloth.



IMPORTANT!

DO NOT USE SOLVENTS OR OTHER AGGRESSIVE OR ABRASIVE DETERGENTS. THIS CAN DAMAGE THE SURFACE.

CLEANING THE MULTISURFACE BRUSH (6)

With the motor on, rub the lower part of the brush with your hand to remove dust and fluff, that will be directly vacuumed.

CLEANING THE DUST COLLECTION SYSTEM (7):



IMPORTANT! Empty the dust compartment (8A) and clean the filtering system (8A, 8B, 8C) after every use.

⊘ **Do not fill the compartment above the MAX level (8D).**

Clean the dust collection system following the instructions below and paying attention to the figures in the illustrative guide.

Cleaning the dust container (8A)

- Pull the dust compartment lever (9) [FIG. F1] and remove the dust collection system (8) from the appliance [FIG. F2].
- Remove the filtering system (8B+8C) [FIG F3].
- Empty the dust compartment (8A) [FIG. F4].
- When necessary, rinse the dust compartment (8A) and let it dry completely.
- Reinstall the filtering system (8B+8C) in the dust compartment (8A) [FIG F3].
- Fit the dust collection system (8), inserting the lower part into its guide [FIG. F2].
- Press the upper part of the dust compartment cover until it snaps into place, which indicates that the dust compartment lever is properly locked (9).

NOTE:

A safety device prevents closing the dust compartment (8A) if the filtering system (8B+8C) is missing or not installed properly.

Cleaning the filtering system (8B+8C):

- Pull the dust compartment lever (9) [FIG. F1] and remove the dust collection system (8) from the appliance [FIG. F2].
- Remove the filtering system (8B+8C) [FIG F3].
- Detach the filter grille (8B) turning it clockwise and remove it [FIG. F5].
- Clean the filter (8C) and filter grille (8B) shaking and brushing the dust off with care. Use a soft brush to prevent any damage.
- If the filter (8C) is clogged by dust, wash it thoroughly with water. Take care not to damage the filter and let it dry completely.



IMPORTANT!

Let the filter dry for at least 24 hours after washing it. Do not reinstall the filter if it is damp!

EN

- Insert the filter grille (8B) on the filter (8C), aligning the two arrows and fasten it by turning it anticlockwise [FIG. F5].
- Reinstall the filtering system (8B+8C) in the dust compartment (8A).
- Fit the dust collection system (8), inserting the lower part into its guide [FIG. F2].
- Press the upper part of the dust compartment cover until it snaps into place, which indicates that the dust compartment lever is properly locked (9).

If suction has not increased after cleaning the dust compartment (8A) and filtering system (8B+8C), change the filter (8C).

Replacing the filter (8C):

NOTE:

- **Replace the filter in the event it is damaged or impossible to clean.**
- **Replace the filter at least once a year.**
- **Failure to clean or replace the filter will make the manufacturer's warranty null and void.**

- Pull the dust compartment lever (9) [FIG. F1] and remove the dust collection system (8) from the appliance [FIG. F2].
- Remove the filtering system (8B+8C) [FIG F3].
- Turn the filter grille (8B) clockwise and remove it [FIG. F5].
- Replace the filter (8C) with a new one [FIG. F6].
- Insert the filter grille (8B) on the filter (8C), aligning the two arrows and fasten it by turning it anticlockwise [FIG. F5].
- Reinstall the filtering system (8B+8C) in the dust compartment (8A) [FIG F3].
- Fit the dust collection system (8), inserting the lower part into its guide [FIG. F2].
- Press the upper part of the dust compartment cover until it snaps into place, which indicates that the dust compartment lever is properly locked (9).

STORING AND CARING FOR THE PRODUCT

When the appliance is not used, unplug the appliance from the socket and store it in a dry and dust-free place..

TROUBLESHOOTING

PROBLEM	SOLUTION
The appliance does not turn on.	<ul style="list-style-type: none"> • Ensure that the plug is connected to the socket. Ensure that the ON/OFF button (11) has been pressed.
The appliance turns off during use and does not turn on again.	<ul style="list-style-type: none"> • The vacuum cleaner is equipped with a protective motor thermostat that shuts off the appliance in the event of overheating! (caused by passageway obstruction or clogged dust collection system). In the event of its activation, press the ON/OFF button (11) to turn the appliance off and let it cool down for a few hours. Remove any dust or obstructing objects before restarting the appliance.
The vacuum cleaner does not suction well.	<ul style="list-style-type: none"> • Electronic power control set to the minimum: Increase power to Medium or Max. • The dust collection system is full: empty the dust compartment. • The filter is clogged clean or replace the filter. • The filter is not fastened properly: ensure that the filter is installed properly.
The dust collection system is not installed correctly on the appliance.	<ul style="list-style-type: none"> • A safety device prevents closing the dust compartment if the filtering system is missing: ensure that the filtering system is correctly inserted inside the dust compartment.
The vacuum cleaner produces odours the first few times it is used.	<ul style="list-style-type: none"> • These odours are harmless and disappear shortly afterwards. Ventilate the room.

DISPOSAL



The packaging is made up of recyclable material. Dispose of it in compliance with the environmental protection standards.



The appliance must be disposed of in compliance with EU standard 2002/96/EC.

The recyclable materials contained in the appliance must be collected to prevent environmental pollution. For further information contact the local waste authority or the appliance retailer.

ASSISTANCE AND WARRANTY

To request repairs or purchase spare parts, please contact IMETEC's authorised customer service centre on the Toll-Free Number below or via the website.

The appliance is covered by the manufacturer's warranty. For details, read the attached warranty sheet.

Failure to comply with the instructions for use and maintenance provided in this manual will render the manufacturer's warranty null and void.

IMETEC

www.imetec.com

Tenacta Group S.p.A. Via Piemonte 5/11 24052 Azzano S. Paolo (BG) ITALY
Tel. +39.035.688.111 Fax +39.035.320.149

MIO01401
0214 (MMYY)