



Istruzioni per l'uso

Thema Condens

26 -A (P-IT)



Indice

Indice	
1 Sicurezza	3
1.1 Indicazioni di avvertenza relative all'uso	3
1.2 Uso previsto	3
1.3 Avvertenze di sicurezza generali	4
2 Avvertenze sulla documentazione	7
2.1 Osservanza della documentazione complementare	7
2.2 Conservazione della documentazione	7
2.3 Validità delle istruzioni	7
3 Descrizione del prodotto	7
3.1 Struttura prodotto	7
3.2 Panoramica dell'interfaccia di controllo	7
3.3 Descrizione del display	8
3.4 Descrizione della funzione dei tasti	8
3.5 Marcatura CE	8
4 Funzionamento	8
4.1 Messa in servizio del prodotto	8
4.2 Controllo della pressione nell'impianto di riscaldamento	8
4.3 Rabboccare l'impianto di riscaldamento	9
4.4 Scelta del modo operativo	9
4.5 Impostazione della temperatura dell'acqua calda	9
4.6 Impostazione della temperatura di mandata del riscaldamento	10
4.7 Protezione antigelo	10
5 Soluzione dei problemi	11
5.1 Riconoscimento ed eliminazione delle anomalie	11
5.2 Display del codice d'errore	11
6 Cura e manutenzione	11
6.1 Manutenzione	11
6.2 Cura del prodotto	11
6.3 Controllo della tubazione di scarico della condensa e del sifone di scarico	11
7 Messa fuori servizio	11
7.1 Disattivazione temporanea del prodotto	11
7.2 Disattivazione definitiva del prodotto	12
8 Riciclaggio e smaltimento	12
9 Garanzia e servizio assistenza tecnica	12
9.1 Servizio assistenza tecnica	12
Appendice	13
A Soluzione dei problemi	13

1 Sicurezza

1.1 Indicazioni di avvertenza relative all'uso

Classificazione delle avvertenze relative ad un'azione

Le avvertenze relative alle azioni sono differenziate in base alla gravità del possibile pericolo con i segnali di pericolo e le parole chiave seguenti:

Segnali di pericolo e parole convenzionali



Pericolo!

Pericolo di morte immediato o pericolo di gravi lesioni personali



Pericolo!

Pericolo di morte per folgorazione



Avvertenza!

Pericolo di lesioni lievi



Precauzione!

Rischio di danni materiali o ambientali

1.2 Uso previsto

Con un uso improprio, possono insorgere pericoli per l'incolumità dell'utilizzatore o di terzi o anche danni al prodotto e ad altri oggetti.

Il prodotto è concepito come generatore termico per impianti di riscaldamento centralizzato

chiusi e per la produzione di acqua calda.

L'uso previsto comprende:

- Il rispetto delle istruzioni per l'uso del prodotto e di tutti gli altri componenti dell'impianto in allegato
- Il rispetto di tutti i requisiti di ispezione e manutenzione riportate nei manuali.

Questo prodotto può essere utilizzato da bambini di età pari e superiore agli 8 anni e da persone con ridotte capacità fisiche, sensoriali o mentali o senza esperienza e conoscenza a patto che vengano sorvegliati o istruiti sull'utilizzo del prodotto in sicurezza e che capiscano i pericoli connessi all'utilizzo del prodotto. I bambini non devono giocare con il prodotto. La pulizia e la manutenzione effettuabile dall'utente non vanno eseguite da bambini senza sorveglianza.

Qualsiasi utilizzo diverso da quello descritto nel presente manuale o un utilizzo che vada oltre quanto sopra descritto è da considerarsi improprio. È improprio anche qualsiasi utilizzo commerciale e industriale diretto.

Attenzione!

1 Sicurezza

Ogni impiego improprio non è ammesso.

1.3 Avvertenze di sicurezza generali

1.3.1 Installazione solo da parte di tecnici abilitati

Installazione, ispezione, manutenzione e riparazione del prodotto nonché le regolazioni del gas possono essere eseguite solo da parte di un tecnico qualificato.

1.3.2 Pericolo a causa di un utilizzo errato

A seguito di un comando errato è possibile mettere a rischio se stessi e altre persone e causare danni materiali.

- ▶ Leggere attentamente queste istruzioni e tutta la documentazione complementare, in particolare il capitolo "Sicurezza" e le avvertenze.
- ▶ Eseguire le attività spiegate nelle presenti istruzioni per l'uso.

1.3.3 Pericolo di morte per la fuoriuscita di gas

In presenza di odore di gas negli edifici:

- ▶ Evitare i locali con odore di gas.

- ▶ Se possibile spalancare porte e finestre e creare una corrente d'aria.
- ▶ Non usare fiamme libere (per es. accendini, fiammiferi).
- ▶ Non fumare.
- ▶ Non utilizzare interruttori elettrici, spine, campanelli, telefoni e citofoni dell'edificio.
- ▶ Chiudere il dispositivo d'intercettazione del contatore del gas o il dispositivo d'intercettazione principale.
- ▶ Se possibile, chiudere il rubinetto d'intercettazione del gas sul prodotto.
- ▶ Avvertire i vicini di casa chiamando o bussando.
- ▶ Abbandonare immediatamente l'edificio e impedire l'accesso a terzi.
- ▶ Avvertire vigili del fuoco e polizia non appena si è abbandonato l'edificio.
- ▶ Avvertire il servizio tecnico di pronto intervento dell'azienda erogatrice del gas da un telefono esterno all'edificio.

1.3.4 Pericolo di morte a causa di tubazioni fumi ostruite o non a tenuta

In presenza di odore di gas negli edifici:

- ▶ Spalancare tutte le porte e finestre accessibili e creare una corrente d'aria.

- ▶ Spegnerne il prodotto.
- ▶ Avvisare un tecnico qualificato.

1.3.5 Pericolo di morte a causa di materiali esplosivi e infiammabili

- ▶ Non utilizzare il prodotto in locali di deposito insieme a materiali esplosivi o infiammabili (es. benzina, carta, vernici).

1.3.6 Pericolo di morte a causa della mancanza di dispositivi di sicurezza

La mancanza di dispositivi di sicurezza (ad esempio valvola di sicurezza, vaso di espansione) può causare ustioni letali e altre lesioni, ad esempio tramite esplosioni.

- ▶ Farsi spiegare da un tecnico qualificato il funzionamento e l'ubicazione dei dispositivi di sicurezza.

1.3.7 Pericolo di morte causato da modifiche sul prodotto o all'ambiente in cui è installato

- ▶ Non rimuovere, bypassare né bloccare mai i dispositivi di sicurezza.
- ▶ Non manomettere i dispositivi di sicurezza.

- ▶ Non rimuovere o distruggere alcun sigillo applicato ai componenti.
- ▶ Non apportare modifiche:
 - al prodotto
 - le linee di gas, aria, acqua e corrente elettrica
 - all'intero impianto gas combustibili
 - all'intero sistema di scarico della condensa
 - alla valvola di sicurezza
 - alle tubazioni di scarico
 - agli elementi costruttivi che possono influire sulla sicurezza operativa del prodotto

1.3.8 Rischio di avvelenamento a seguito di alimentazione di aria comburente insufficiente

Condizioni: Funzionamento a camera aperta

- ▶ Provvedere ad una alimentazione di aria comburente sufficiente.

1.3.9 Rischio di lesioni e danni materiali se la manutenzione e la riparazione non vengono effettuate o vengono effettuate in modo inadeguato

- ▶ Non tentare mai di eseguire di propria iniziativa lavori di

1 Sicurezza

manutenzione o interventi di riparazione del prodotto.

- ▶ Far eliminare immediatamente i guasti e i danni da un tecnico qualificato.
- ▶ Rispettare gli intervalli di manutenzione prescritti.

1.3.10 Rischio di danni dovuti alla corrosione a causa di aria comburente e ambiente inadeguati

Spray, solventi, detergenti a base di cloro, vernici, colle, legami di ammoniaca, polveri e simili possono causare la corrosione del prodotto e nel condotto aria-fumi.

- ▶ Verificare che l'alimentazione di aria comburente sia priva di cloro, zolfo, polveri, ecc..
- ▶ Assicurarsi che nel luogo d'installazione non vengano stoccate sostanze chimiche.

1.3.11 Rivestimento ad armadio

L'esecuzione di un rivestimento tipo armadio del prodotto è soggetta a determinate prescrizioni.

- ▶ Non rivestire di propria iniziativa il prodotto.
- ▶ Se per il proprio prodotto si desidera un rivestimento tipo armadio, rivolgersi a una ditta qualificata.

1.3.12 Rischio di un danno materiale causato dal gelo

- ▶ Assicurarsi che in caso di rischi di gelo l'impianto di riscaldamento rimanga sempre in funzione e che tutti gli ambienti siano sufficientemente riscaldati.
- ▶ Nel caso in cui non si possa garantire il funzionamento, far svuotare l'impianto di riscaldamento da un tecnico qualificato.

Avvertenze sulla documentazione 2

2 Avvertenze sulla documentazione

2.1 Osservanza della documentazione complementare

- ▶ Attenersi tassativamente a tutti i manuali di servizio allegati ai componenti dell'impianto.

2.2 Conservazione della documentazione

- ▶ Conservare il presente manuale e tutti altri documenti validi per l'ulteriore uso.

2.3 Validità delle istruzioni

Le presenti istruzioni valgono esclusivamente per:

Modelli e codici di articolo

	Italia
Thema Condens 26-A	0010023510

La denominazione -A indica che il prodotto è dotato di un valvola del gas.

3 Descrizione del prodotto



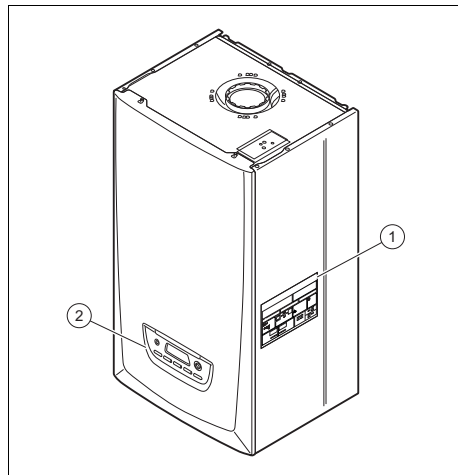



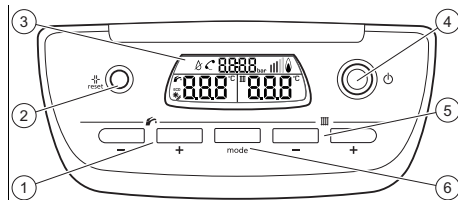

3.1 Struttura prodotto



- 1 Manuale d'uso in breve componenti magnetici
- 2 Elementi di comando

3.2 Panoramica dell'interfaccia di controllo



- 1 Tasti per la temperatura dell'acqua calda  e 
- 2 Tasto di eliminazione del guasto 
- 3 Display 
- 4 Tasto di accensione/spengimento 
- 5 Tasti per la temperatura di mandata del riscaldamento  e 
- 6 Tasto modo operativo 

4 Funzionamento

3.3 Descrizione del display

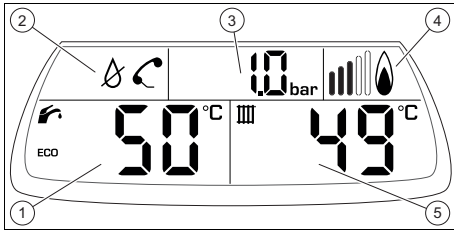

- | | | | |
|---|---|---|--|
| 1 | Temperatura dell'acqua calda | 4 | Indicatore funzionamento bruciatore |
| 2 | Simboli di anomalia | 5 | Temperatura di mandata del riscaldamento |
| 3 | Pressione dell'impianto / messaggio di errore | | |

3.4 Descrizione della funzione dei tasti

Tasto	Significato
	- Scelta del modo operativo
	- Impostazione della temperatura dell'acqua calda - Impostazione della temperatura di mandata del riscaldamento
	- Reset prodotto
	- Spegnimento/accensione del prodotto

I valori impostabili vengono visualizzati sempre lampeggianti.

3.5 Marcatura CE



Con la codifica CE viene certificato che i prodotti con i dati riportati sulla targhetta del modello soddisfano i requisiti fondamentali delle direttive pertinenti in vigore. La dichiarazione di conformità può essere richiesta al produttore.

4 Funzionamento

4.1 Messa in servizio del prodotto

4.1.1 Apertura dei dispositivi di intercettazione

Condizioni: Il tecnico qualificato, che ha installato il prodotto, spiega posizione e uso dei dispositivi di intercettazione.

- Verificare che tutti i rubinetti siano aperti.

4.1.2 Accensione del prodotto

- Premere il tasto on/off.
 - ◁ Non appena il prodotto è alimentato con la corrente, il display si accende. Dopo pochi secondi il prodotto è operativo.

4.2 Controllo della pressione nell'impianto di riscaldamento



Avvertenza

Durante il controllo della pressione non deve essere presente nessuna richiesta di riscaldamento e/o di acqua calda.

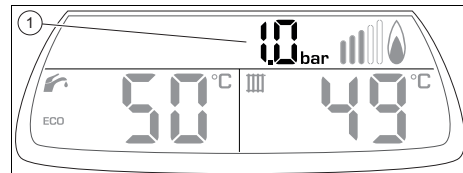

- 1 Pressione di riempimento corrente
 - Verificare la pressione di riempimento del prodotto una volta al mese.
 - Pressione di riempimento consigliata: 0,1 ... 0,15 MPa (1,0 ... 1,50 bar)
 - ◁ Se la pressione di riempimento è corretta, non è necessario intervenire.
 - ▽ Se la pressione di riempimento è troppo bassa, rabboccare con acqua l'impianto di riscaldamento.

4.3 Rabboccare l'impianto di riscaldamento



Precauzione!
Rischio di danni materiali per la presenza di acqua ad elevato tenore di calcare, sostanze corrosive o sostanze chimiche!

Un'acqua inadeguata danneggia le guarnizioni le membrane, intasa i componenti del prodotto e dell'impianto di riscaldamento attraversati dall'acqua e causa rumori.

- ▶ Riempire l'impianto di riscaldamento solo con acqua di riscaldamento adeguata.
- ▶ In casi dubbi consultare un tecnico qualificato.



Avvertenza
 Il tecnico qualificato è responsabile del primo riempimento, di eventuali rabbocchi e della qualità dell'acqua.

L'utente è responsabile solo di rabboccare l'acqua nell'impianto di riscaldamento.

1. Aprire tutte le valvole dei termosifoni (termostatiche) dell'impianto di riscaldamento.
2. Rabboccare l'acqua fino al raggiungimento della pressione di riempimento necessaria.
 - Pressione di riempimento consigliata: 0,1 ... 0,15 MPa (1,0 ... 1,50 bar)
3. Controllare quindi la pressione di riempimento sul display.

4.4 Scelta del modo operativo



Avvertenza

Dopo ogni accensione, il prodotto si avvia in modalità "Riscaldamento + acqua calda".

- ▶ Premere più volte **[mode]** fino alla comparsa sul display del modo operativo desiderato.

Simbolo	Modo operativo
▄ + 🔌	Riscaldamento + acqua calda
▄	Solo riscaldamento
🔌	Solo acqua calda e protezione antigelo
–	Assenza/protezione antigelo

4.5 Impostazione della temperatura dell'acqua calda



Pericolo!

Pericolo di morte a causa di legionella!

La legionella si sviluppa a temperature inferiori a 60 °C.

- ▶ Farsi spiegare dal tecnico qualificato le misure adottate per la protezione antilegionella nel vostro impianto.
- ▶ Non impostare temperature dell'acqua inferiori a 60 °C senza prima consultare il tecnico qualificato.

Validità: Caldaia murale combinata a gas

Condizioni: La temperatura viene gestita dalla caldaia a basamento

- ▶ Premere il tasto **[] 🔌 o [] 🔌** per impostare la temperatura.

Condizioni: La temperatura viene gestita dal termostato ambiente

- ▶ Impostare la temperatura dell'acqua calda sul termostato ambiente.

4 Funzionamento



Avvertenza

Premendo uno dei tasti o , il display visualizza .

4.5.1 Attivazione e disattivazione della modalità ECO

- Impostare la temperatura dell'acqua calda.

Condizioni: Temperatura dell'acqua calda: < 50 °C

- Sul display viene visualizzata la modalità .

Condizioni: Temperatura dell'acqua calda: ≥ 50 °C

- Sul display non viene visualizzata la modalità .

4.6 Impostazione della temperatura di mandata del riscaldamento

- Impostare la temperatura di mandata del riscaldamento con (III) o (III).



Avvertenza

Probabilmente il tecnico qualificato ha adattato la temperatura minima e massima possibile.

4.7 Protezione antigelo

4.7.1 Funzione antigelo del prodotto

La funzione antigelo provoca l'attivazione dell'apparecchio di riscaldamento e della pompa non appena nel circuito di riscaldamento è raggiunta la temperatura di sicurezza.

- Temperatura di protezione: 12 °C

La pompa si ferma quando nel circuito di riscaldamento è raggiunta la temperatura minima dell'acqua.

- Temperatura minima dell'acqua: 15 °C

Quando nel circuito di riscaldamento è raggiunta la temperatura di accensione,

il bruciatore si accende fino al raggiungimento della temperatura di spegnimento.

- Temperatura di accensione del bruciatore: 7 °C
- Temperatura di spegnimento del bruciatore: 35 °C

Il circuito dell'acqua sanitaria (fredda e calda) non è protetto dall'apparecchio di riscaldamento.

La protezione antigelo dell'impianto può essere garantita solo dall'apparecchio di riscaldamento.

È necessaria una centralina per controllare la temperatura dell'impianto.

4.7.2 Protezione antigelo dell'impianto



Avvertenza

Accertarsi che l'alimentazione di corrente e gas del prodotto sia a posto.

Condizioni: Assenza per più giorni, Senza centralina

- Selezionare la modalità Assenza/protezione antigelo (→ Pagina 9).
 - ◁ Nel circuito di riscaldamento è visibile solo la pressione dell'acqua.

Condizioni: Assenza per più giorni, Con centralina

- Programmare l'assenza sulla centralina affinché i dispositivi antigelo siano attivi.

Condizioni: Assenza prolungata

- Rivolgersi ad un tecnico qualificato perché svuoti l'impianto o tratti il circuito di riscaldamento mediante aggiunta di uno speciale additivo per gli impianti di riscaldamento.

5 Soluzione dei problemi

5.1 Riconoscimento ed eliminazione delle anomalie

- ▶ In presenza di problemi con il prodotto, l'utente stesso può controllare alcuni punti con l'aiuto della tabella in appendice.
Soluzione dei problemi (→ Pagina 13)
- ▶ Se dopo il controllo sulla base della tabella il prodotto non funziona correttamente, per risolvere il problema rivolgersi al Servizio clienti.

5.2 Display del codice d'errore

I codici di errore hanno priorità rispetto a tutte le altre schermate. Se più errori si verificano contemporaneamente, sono visualizzati in sequenza per due secondi ciascuno.

- ▶ Se sul prodotto compare , rivolgersi al Servizio clienti.

6 Cura e manutenzione

6.1 Manutenzione

Presupposti per una continua operatività, per una sicurezza di esercizio, per l'affidabilità, nonché per una lunga durata di vita del prodotto, sono l'esecuzione di un'ispezione annuale e di una manutenzione biennale del prodotto da parte di un tecnico qualificato. A seguito dei risultati dell'ispezione può essere necessaria una manutenzione anticipata.

6.2 Cura del prodotto



Precauzione!
Rischio di un danno materiale causato da un detergente non adatto!

- ▶ Non utilizzare spray, sostanze abrasive, detersivi, solventi o detersivi che contengano cloro.

- ▶ Pulire il rivestimento con un panno umido ed un po' di sapone privo di solventi.

6.3 Controllo della tubazione di scarico della condensa e del sifone di scarico

- ▶ Controllare regolarmente che la tubazione di scarico della condensa e il sifone di scarico non presentino anomalie e, in particolare, non siano intasati.

Nella tubazione di scarico della condensa e nel sifone di scarico non devono essere visibili o presenti ostacoli di alcun tipo.

- ▶ Se si riscontrano delle anomalie, farle eliminare dal Servizio clienti.

7 Messa fuori servizio

7.1 Disattivazione temporanea del prodotto

- ▶ Mettere fuori servizio temporaneamente il prodotto solo se non c'è rischio di gelo.
- ▶ Premere il tasto on/off.
◁ Il display si oscura.
- ▶ Nel caso di una disattivazione prolungata (ad esempio durante le vacanze), si consiglia di chiudere anche il rubinetto di intercettazione del gas e quello dell'acqua fredda.

8 Riciclaggio e smaltimento

7.2 Disattivazione definitiva del prodotto

- Far disattivare definitivamente il prodotto dal Servizio clienti.

8 Riciclaggio e smaltimento

- Incaricare dello smaltimento dell'imballo del prodotto l'azienda che lo ha installato.



Se il prodotto è contrassegnato con questo simbolo:

- In questo caso non smaltire il prodotto con i rifiuti domestici.
- Conferire invece il prodotto in un punto di raccolta per apparecchi elettrici o elettronici usati.



Se il prodotto è munito di batterie contrassegnate con questo simbolo, è possibile che le batterie contengano sostanze dannose per la salute e per l'ambiente.

- In questo caso smaltire le batterie in un punto di raccolta per batterie usate.

9 Garanzia e servizio assistenza tecnica

9.1 Servizio assistenza tecnica

I Centri di Assistenza autorizzati Hermann Saunier Duval sono formati da tecnici qualificati e sono istruiti direttamente da Hermann Saunier Duval sui prodotti.





I Centri di Assistenza autorizzati Hermann Saunier Duval utilizzano inoltre solo ricambi originali.

Contatti il Centro di Assistenza autorizzato Hermann Saunier Duval più vicino chiamando il numero verde 800-233 625 oppure consultando il sito www.hermann-saunierduval.it

Appendice A Soluzione dei problemi

Anomalia	Causa	Rimedio
Nessuna produzione di acqua calda, il riscaldamento rimane freddo; il prodotto non entra in funzione:	Rubinetto di intercettazione del gas dell'edificio chiuso	Aprire il rubinetto di intercettazione del gas dell'edificio
	Alimentazione elettrica dell'edificio mancante	Accendere l'alimentazione elettrica dell'edificio
	Interruttore di accensione/spegnimento del prodotto su spento	Premere l'interruttore di accensione/spegnimento sul prodotto
	La temperatura di mandata del riscaldamento è impostata su un valore troppo basso, il modo riscaldamento o il funzionamento con acqua calda sono spenti e/o la temperatura impostata per l'acqua calda è troppo bassa.	Selezionare il modo operativo desiderato. Regolare la temperatura di mandata del riscaldamento e/o la temperatura dell'acqua calda sul valore desiderato
	Pressione di riempimento dell'impianto di riscaldamento insufficiente	Rabboccare l'acqua dell'impianto di riscaldamento
	Aria nell'impianto di riscaldamento	Sfiatare i termosifoni Se il problema persiste: informare il tecnico qualificato
	Anomalia nell'accensione	Premere il tasto di eliminazione del guasto Se il problema persiste: informare il tecnico qualificato
Produzione acqua calda regolare; il riscaldamento non entra in funzione	Nessuna richiesta di calore da parte della centralina	Controllare, e se necessario correggere, il programma tempi della centralina Controllare, e se necessario correggere, la temperatura nominale ambiente ("manuale di servizio centralina")
	La temperatura di mandata del riscaldamento è impostata su un valore troppo basso o il modo riscaldamento è spento.	Accendere il modo riscaldamento Regolare la temperatura di mandata del riscaldamento sul valore desiderato
	Aria nell'impianto di riscaldamento	Sfiatare i termosifoni Se il problema persiste: informare il tecnico qualificato
Non viene prodotta acqua calda, il riscaldamento funziona correttamente	La temperatura impostata di funzionamento con acqua calda è troppo bassa o funzionamento con acqua calda è spento.	Accendere il modo di funzionamento con acqua calda Regolare la temperatura dell'acqua calda sul valore desiderato
Tracce d'acqua sotto al prodotto	Tubazione di scarico della condensa intasata	Controllare e se necessario pulire la tubazione di scarico della condensa

Appendice

Anomalia	Causa	Rimedio
Tracce d'acqua sotto al prodotto	Perdita nell'impianto o nel prodotto	Chiudere l'ingresso dell'acqua fredda verso il prodotto, informare il tecnico qualificato
Il display visualizza  rE SEt	Anomalia	Premere il tasto di eliminazione del guasto (reset)  rE SEt e attendere cinque secondi. Se l'anomalia persiste, informare un tecnico qualificato.
Il display visualizza  e l'indicatore della pressione lampeggia < 0,5 bar (< 50.000 Pa)	Mancanza d'acqua nell'impianto	Raboccare con acqua trattata Se il problema persiste: informare il tecnico qualificato
L'indicatore di pressione lampeggia $\geq 2,5$ bar (≥ 250.000 Pa)	Pressione dell'impianto eccessiva	Sfiatare un termosifone Se il problema persiste: informare il tecnico qualificato
Il display visualizza  F0xx e l'indicatore della pressione lampeggia	Messaggio di errore	Informare il tecnico abilitato

Produttore/Fornitore

Vaillant Group Italia S.p.A.

Via Benigno Crespi 70 – 20159 Milano

Numero verde 800 233625 – Tel. 2 6074901

Fax 2 607490603

info@hermann-saunierduval.it – www.hermann-saunierduval.it



0020258804_00

0020258804_00 – 31.05.2017

© Questo manuale o parti di esso sono protette dal diritto d'autore e possono essere copiati o diffusi solo dietro consenso del produttore.

Con riserva di modifiche tecniche.