

FAMILY IN CONDENS

IT ISTRUZIONI PER L'UTENTE

RIELLO

Gentile Cliente,

La ringraziamo per aver preferito una caldaia murale FAMILY IN CONDENS **RIELLO**, un prodotto innovativo, moderno, di qualità e ad alto rendimento che Le assicurerà benessere, massima silenziosità e sicurezza per lungo tempo; tutto questo specialmente se affiderà la Sua caldaia ad un Servizio Tecnico di Assistenza **RIELLO** che è specificatamente preparato ed addestrato per mantenerla al massimo livello di efficienza, con minori costi di esercizio per Lei e che può disporre, in caso di necessità, di ricambi originali

CONFORMITÀ

La caldaia FAMILY IN CONDENS è conforme a:

- Direttiva 2009/142/CE in materia di apparecchi a gas
- Direttiva Rendimenti: Articolo 7(2) e Allegato III della 92/42/CEE
- Direttiva Compatibilità Elettromagnetica 2014/30/UE
- Direttiva Bassa Tensione 2014/35/UE
- Direttiva 2009/125/CE Progettazione ecocompatibile dei prodotti connessi all'energia
- Direttiva 2010/30/UE Indicazione del consumo di energia mediante etichettatura
- Regolamento Delegato (UE) N. 811/2013
- Regolamento Delegato (UE) N. 813/2013
- Regolamento Delegato (UE) N. 814/2013 (solo modello IN KIS).



GARANZIA

La caldaia FAMILY IN CONDENS **RIELLO** gode di una garanzia specifica a partire dalla data di convalida da parte del Servizio Tecnico di Assistenza **RIELLO** della Sua Zona che può trovare sulle pagine gialle alla voce Caldaie. La invitiamo quindi a rivolgersi tempestivamente al suddetto Servizio Tecnico **RIELLO** il quale A TITOLO GRATUITO effettuerà la messa in funzione della caldaia alle condizioni specificate nel CERTIFICATO DI GARANZIA, che verrà fornito dal Servizio Tecnico di Assistenza contestualmente alla messa in funzione del prodotto. Per informazioni sui prodotti ed i servizi forniti da Riello SpA contattare:

www.riello.it
Pagine Bianche alla voce Riello SpA
199 10 18 18 *

(* Il costo della chiamata da telefono fisso è di 14,25 centesimi di Euro al min Iva inclusa dal lunedì al venerdì dalle 8.00 alle 18.30 e sabato dalle 8.00 alle 13.00. Negli altri orari e nei giorni festivi il costo è di 5,58 centesimi di Euro al min Iva inclusa. Per chiamate da cellulare il costo è legato all'operatore utilizzato).

Questo libretto di istruzione, a Lei destinato, contiene importanti indicazioni e suggerimenti che Le chiediamo di osservare per utilizzare nel migliore dei modi la Sua caldaia.

Voglia gradire rinnovati ringraziamenti.

Riello S.p.A.

INDICE

Avvertenze generali	4
Regole fondamentali di sicurezza	5
Generalità	6
Conoscere le caldaie	7
Messa in servizio	10
Conoscere FAMILY Remote Control	12
Logica di funzionamento	12
Impostazione parametri	13
Accensione	13
Cambio della settimana tipo	14
Spegnimento	15
Modifica della temperatura acqua calda sanitaria	15
Modifica della temperatura Benessere	16
Modifica della temperatura riscaldamento	16
Termoregolazione	16
Programma riscaldamento	17
Programma standard	19
Programma sanitario	20
Tasto Benessere	21
Tasto Memory	21
Tasto sole/luna	23
Touch & Go	23
Modifica temporanea della temperatura ambiente impostata	24
Funzioni speciali	24
Riempimento impianto intelligente	26
INFO	27
Funzionamento manuale	28
Anomalie e soluzioni	28
Spegnimento temporaneo	30
Spegnimento per lunghi periodi	30
Manutenzione programmata periodica	31
Pulizia	31
Informazioni utili	32

In alcune parti del libretto sono utilizzati i simboli:





= per azioni che richiedono particolare cautela ed adeguata preparazione





= per azioni che NON DEVONO essere assolutamente eseguite

1.1 Avvertenze generali

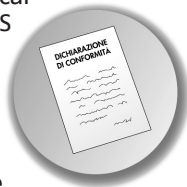

 Al ricevimento del prodotto assicurarsi dell'integrità e della completezza della fornitura ed in caso di non rispondenza a quanto ordinato, rivolgersi all'Agenzia **RIELLO** che ha venduto l'apparecchio.

 L'installazione della caldaia FAMILY IN CONDENS deve essere effettuata da impresa abilitata che a fine lavoro rilasci al proprietario la dichiarazione di conformità di installazione realizzata a regola d'arte, cioè in ottemperanza alle Norme vigenti Nazionali e Locali ed alle indicazioni fornite dalla **RIELLO** nel libretto di istruzione a corredo dell'apparecchio.



 La caldaia FAMILY IN CONDENS deve essere destinata all'uso previsto dalla **RIELLO** per il quale è stata espressamente realizzata. È esclusa qualsiasi responsabilità contrattuale ed extracontrattuale della **RIELLO** per danni causati a persone, animali o cose, da errori d'installazione, di regolazione, di manutenzione e da usi impropri.

 In caso di fuoriuscite d'acqua scollegare la caldaia dalla rete di alimentazione elettrica, chiudere l'alimentazione idrica ed avvisare, con sollecitudine, il Servizio Tecnico di Assistenza **RIELLO** oppure personale professionalmente qualificato.

 Verificare periodicamente che sul display non si accenda l'icona , che indica una pressione di caricamento non corretta. In caso contrario far intervenire il Servizio Tecnico di Assistenza **RIELLO** oppure personale professionalmente qualificato.

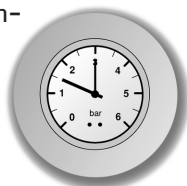



 Il non utilizzo della caldaia per un lungo periodo comporta l'effettuazione almeno delle seguenti operazioni:

- posizionare l'interruttore principale dell'apparecchio su "OFF"
- posizionare l'interruttore generale dell'impianto su "spento"
- chiudere i rubinetti del combustibile e dell'acqua dell'impianto termico
- svuotare l'impianto termico e quello sanitario se c'è pericolo di gelo.

 La manutenzione della caldaia deve essere eseguita almeno una volta l'anno.

 Questo libretto e quello per l'Installatore e per il Servizio Tecnico di Assistenza sono parte integrante dell'apparecchio e di conseguenza devono essere conservati con cura e dovranno sempre accompagnare la caldaia anche in caso di sua cessione ad altro proprietario o utente oppure di un trasferimento su altro impianto. In caso di danneggiamento o smarrimento richiederne un altro esemplare al Servizio Tecnico di Assistenza **RIELLO** di Zona.

 La funzione antibloccaggio del circolatore si avvia dopo 24 ore di non funzionamento con il selettore di funzione in qualsiasi posizione.

 Per l'installazione si consiglia di rivolgersi a personale specializzato.

 Il prodotto a fine vita non dev'essere smaltito come un rifiuto solido urbano, ma dev'essere conferito ad un centro di raccolta differenziata.

1.2 Regole fondamentali di sicurezza

Ricordiamo che l'utilizzo di prodotti che impiegano combustibili, energia elettrica ed acqua comporta l'osservanza di alcune regole fondamentali di sicurezza quali:

- ⊖ È vietato azionare dispositivi o apparecchi elettrici quali interruttori, elettrodomestici, ecc. se si avverte odore di combustibile o di incombusti. In questo caso:
 - aerare il locale aprendo porte e finestre;
 - chiudere il dispositivo d'intercettazione combustibile;
 - fare intervenire con sollecitudine il Servizio Tecnico di Assistenza **RIELLO** oppure personale professionalmente qualificato.

- ⊖ È vietato toccare l'apparecchio se si è a piedi nudi e con parti del corpo bagnate.

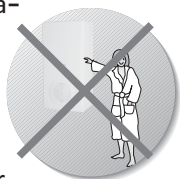

- ⊖ È vietato qualsiasi intervento tecnico o di pulizia prima di aver scollegato l'apparecchio dalla rete di alimentazione elettrica posizionando l'interruttore generale dell'impianto su "spento" e l'interruttore principale della caldaia su "OFF".

- ⊖ È vietato modificare i dispositivi di sicurezza o di regolazione senza l'autorizzazione e le indicazioni del costruttore dell'apparecchio.

- ⊖ È vietato tappare lo scarico della condensa.

- ⊖ È vietato tirare, staccare, torcere i cavi elettrici, fuoriuscenti dell'apparecchio, anche se questo è scollegato dalla rete di alimentazione elettrica.

- ⊖ È vietato tappare o ridurre dimensionalmente le aperture di aerazione del locale di installazione. Le aperture di aerazione sono indispensabili per una corretta combustione.

- ⊖ È vietato esporre l'apparecchio agli agenti atmosferici perché non è progettato per funzionare all'esterno.

- ⊖ È vietato lasciare contenitori e sostanze infiammabili nel locale dov'è installata la caldaia.

- ⊖ Questo apparecchio non è utilizzabile da persone (incluse bambini) con ridotte capacità fisiche, sensoriali, mentali o con scarsa esperienza e conoscenza dell'oggetto, a meno che non siano visionati o istruiti dalla persona responsabile per il suo utilizzo in sicurezza.

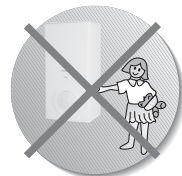

- ⊖ È vietato disperdere nell'ambiente e lasciare alla portata dei bambini il materiale dell'imballo in quanto può essere potenziale fonte di pericolo. Deve quindi essere smaltito secondo quanto stabilito dalla legislazione vigente.

- ⊖ È vietato scollegare la caldaia dalla rete di alimentazione elettrica e chiudere il rubinetto del gas se la temperatura può scendere sotto lo zero, in quanto il sistema antigelo di 1° livello (vedere capitolo spegnimento temporaneo) verrebbe disabilitato.

- ⊖ È vietato intervenire su elementi sigillati.

- ⊖ È vietato appoggiare sulla caldaia oggetti che possano essere causa di pericolo.

1.3 Generalità

Prima di cominciare... qualche chiarimento per capire meglio come funziona l'impianto termosanitario e il suo controllo.

Circuito riscaldamento

È il circuito idraulico che alimenta gli elementi scaldanti. Viene attivato, normalmente, solo in inverno e nei periodi più freddi dell'anno e ha il compito di garantire comfort negli ambienti serviti.

Circuito sanitario

È il circuito idraulico che alimenta i punti di utilizzo dell'acqua di consumo (lavello, vasca, doccia).

Antigelo

È il sistema che protegge la caldaia e l'impianto dalla formazione di ghiaccio se le temperature scendono sotto zero gradi centigradi.

Si inserisce automaticamente purché la caldaia sia alimentata elettricamente e i rubinetti gas siano aperti.

Display

È lo schermo del pannello comandi dove vengono visualizzati i simboli, i titoli, le temperature, ecc., corrispondenti ai particolari stati di funzionamento.

Funzionamento estivo

La caldaia alimenta solo il circuito sanitario fornendo acqua calda.

Funzionamento invernale

La caldaia alimenta sia il circuito sanitario che il circuito riscaldamento.

Regime comfort

È la situazione con gli ambienti a temperatura ideale.

Regime ridotto

È la situazione con gli ambienti a temperatura ridotta rispetto al livello ideale. È un regime solitamente notturno o destinato ai periodi durante i quali l'utente non è in casa.

Programma impostato

È la sequenza di regimi (regime comfort e regime ridotto) e relative temperature decise e programmate.

Programma standard (preimpostato dal costruttore)

È quello presente in memoria alla 1ª accensione.

Funzionamento manuale

È la situazione in cui le temperature sono gestite in modo diretto dall'utente. Il pannello comandi si comporta come semplice termostato ambiente (eliminando gli altri automatismi); la caldaia si accende (parte il bruciatore) ogni qualvolta la temperatura rilevata in ambiente risulta inferiore a quella impostata.

Codice anomalia

È un'indicazione che compare sul display e segnala il tipo di malfunzionamento che si è verificato.

1.4 Conoscere le caldaie

FAMILY IN CONDENS sono caldaie murali caratterizzate da una bassa emissione di inquinanti, studiate per produrre acqua calda per il riscaldamento di ambienti e per uso sanitario (modelli IS: solo in abbinamento ad un bollitore).

I materiali e le protezioni adottate consentono l'installazione della caldaia anche all'esterno.

L'ampio uso di materiale pregiato, i trattamenti superficiali e l'elettronica di comando e controllo consentono l'installazione all'esterno nell'apposita unità da incasso.

Sono in grado di funzionare fino ad una temperatura di -15°C . Sui modelli con produzione di acqua calda istantanea sono installate apposite resistenze antigelo.

FAMILY IN CONDENS non ha comandi visibili a bordo (escluso l'indicatore di pressione).

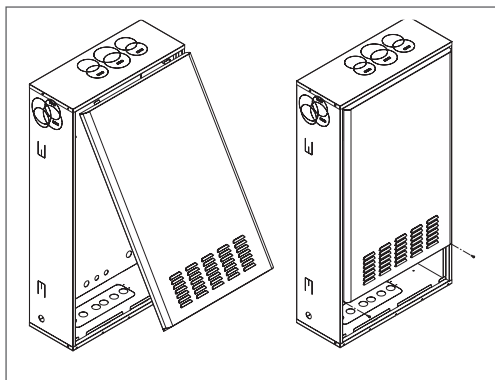
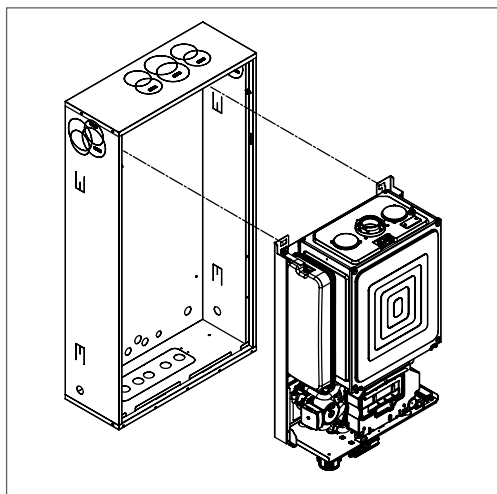

Le accensioni e gli spegnimenti, la visualizzazione e la regolazione vanno effettuati attraverso il "pannello comandi a distanza" che si configura come dispositivo di "dialogo" tra utente e caldaia. Il pannello controlla le temperature di caldaia, le temperature in ambiente, i regimi e segnala eventuali guasti. Inoltre, funge da termostato ambiente con programmatore orario settimanale; sovrintende anche all'evolvere delle condizioni di comfort in ambiente e si configura come controllo centrale.

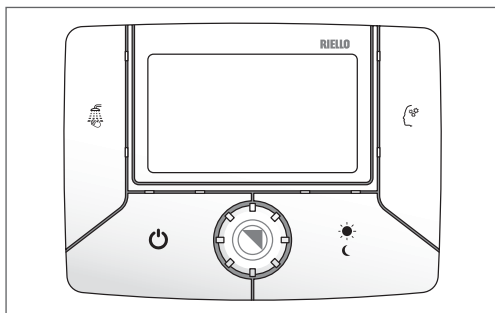

INTERFACCIA COMANDI – SPORTELLO CHIUSO

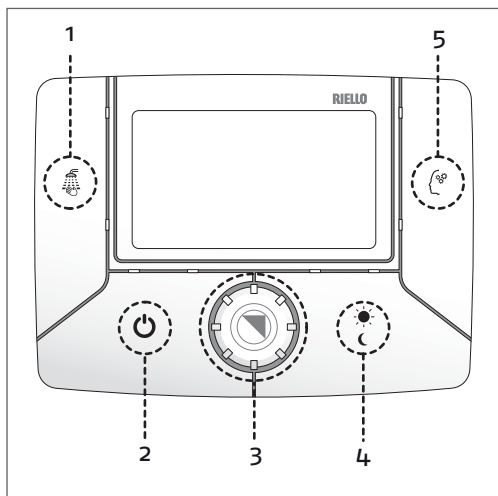

INTERFACCIA COMANDI – SPORTELLO APERTO

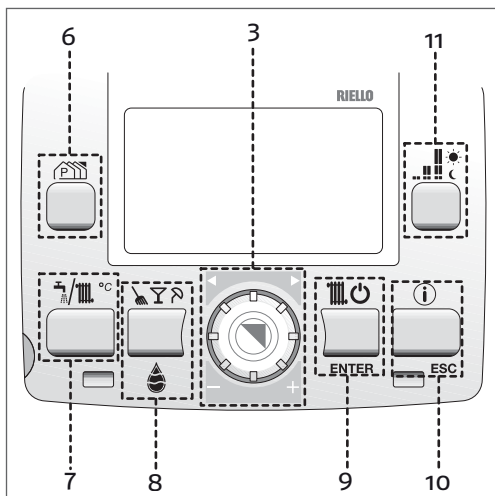

1		Tasto BENESSERE Attiva la funzione Benessere (modelli con produzione di acqua calda istantanea).
2		Tasto ON/OFF, RESET Consente l'accensione, lo spegnimento e l'annullamento delle anomalie.
3		Encoder Permette di aumentare o diminuire i valori impostati.
4		Tasto SOLE/LUNA Consente di anticipare la fascia oraria successiva.
5		Tasto MEMORY Attiva la funzione Memory.

6		Tasto P Selezione righe di programmazione
7		Tasto T SET Regolazione temperatura riscaldamento. Regolazione temperatura sanitario (modelli IS: solo in abbinamento ad un bollitore con sonda).
8	 	Tasto GOCCIA/MULTI Attivazione funzioni pulizia, party, vacanze. Riempimento impianto intelligente (escluso modelli IS)
9	 ENTER	Tasto INVERNO/ENTER Attiva la funzione riscaldamento. In programmazione: conferma la scelta.
10	 ESC	Tasto INFO/ESC Visualizza le informazioni generali. In programmazione: uscita
11		Tasto P comfort In programmazione seleziona i livelli di comfort

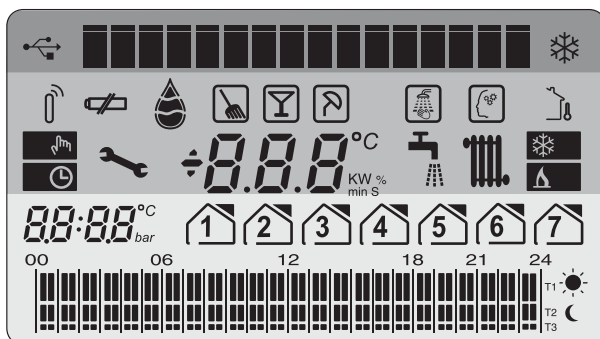

Area informazioni principali

Area icone delle funzioni e temperatura ambiente

Area programma di riscaldamento e ora

AREA INFORMAZIONI GENERALI

	Simbolo USB
	Riga di comunicazione
	Simbolo ANTIGELO

AREA PROGRAMMA DI RISCALDAMENTO E ORA

	Simbolo GIORNO DELLA SETTIMANA
	Simbolo REGIME COMFORT
	Simbolo REGIME RIDOTTO
	Indicatore a 4 cifre
	PROGRAMMA GIORNALIERO

AREA ICONE DELLE FUNZIONI E TEMPERATURE

	Simbolo RIEMPIMENTO
	Simbolo PULIZIA
	Simbolo PARTY
	Simbolo VACANZE

AREA ICONE DELLE FUNZIONI E TEMPERATURE

	Simbolo BENESSERE
	Simbolo MEMORY
	Simbolo Sonda ESTERNA
	Simbolo MANUALE
	Simbolo PROGRAMMA SANITARIO
	Simbolo ANOMALIA
	Indicatore a 3 cifre
	Simbolo SANITARIO
	Simbolo RISCALDAMENTO
	NON UTILIZZATO
	Simbolo PRESENZA FIAMMA in caldaia
	NON UTILIZZATO
	NON UTILIZZATO

1.5 Messa in servizio

La prima messa in servizio della caldaia FAMILY IN CONDENS deve essere eseguita dal Servizio Tecnico di Assistenza **RIELLO** il quale avrà programmato il controllo seguendo le indicazioni da Lei fornite, dopodiché la caldaia potrà funzionare automaticamente.

Ad ogni alimentazione elettrica la caldaia inizia un ciclo automatico di sfiato della durata di circa 2 minuti.

Sul display si visualizzano simultaneamente 43 e .

Premere il tasto  per interrompere il ciclo di sfiato automatico.

Si potrà presentare la necessità di rimettere in funzione la caldaia FAMILY IN CONDENS senza coinvolgere il Servizio Tecnico: ad esempio dopo un periodo di assenza prolungata.

In questi casi dovranno essere effettuati i controlli e le operazioni seguenti:

- verificare che i rubinetti del combustibile e di intercettazione dell'impianto termico siano aperti,

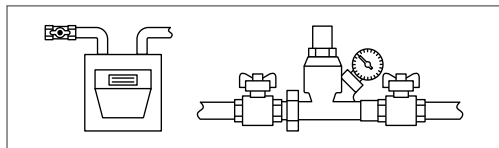

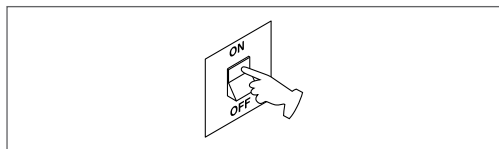

- posizionare l'interruttore generale dell'impianto su "acceso",

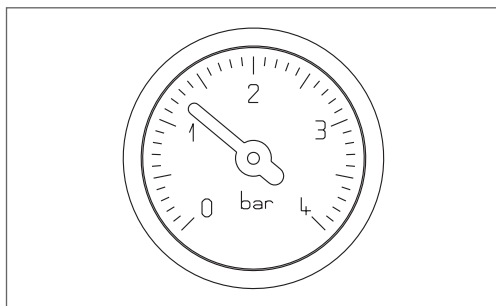

- verificare che la pressione del circuito idraulico, a freddo, sia compresa tra **1 bar e 1,5 bar** ed il circuito sia disaerato,



- per fare questo premere il tasto  e ruotare l'encoder  fino a visualizzare il valore di pressione (vedi "1.25 Riempimento impianto intelligente" a pagina 25),

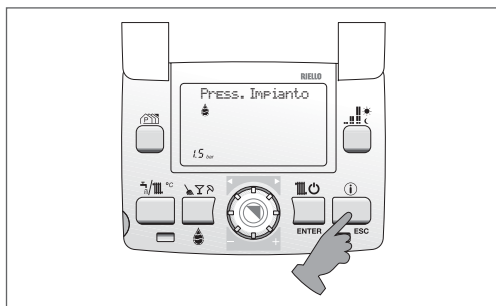

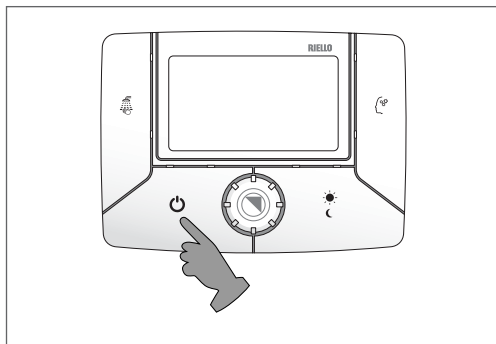

- premere sul pannello comandi il tasto  per attivare il funzionamento,



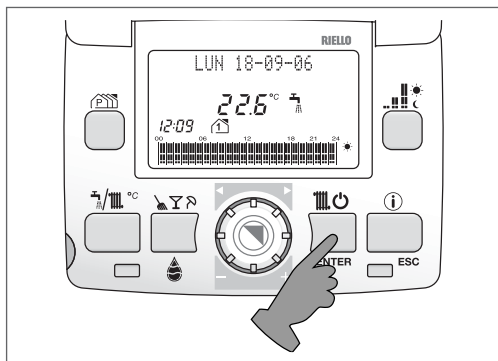

- aprire lo sportello e premere il tasto  per scegliere il tipo di funzionamento desiderato.



Le modalità di funzionamento possibili sono:

- **ESTATE**  La caldaia produce solo acqua calda sanitaria (modelli IS: solo in abbinamento ad un bollitore),
- **INVERNO**  La caldaia fornisce acqua calda sanitaria e alimenta l'impianto di riscaldamento.

 La pressione di qualsiasi tasto o la rotazione dell'encoder  attiva la retroilluminazione.

Posizionare il comando in modo  funzionamento invernale. Il display visualizza il simbolo  indicante il giorno della settimana e le fasce orarie di programmazione impostate.

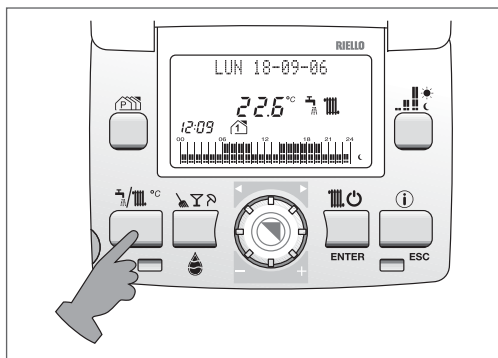



In fase di accensione si potranno verificare le seguenti condizioni:

- se c'è richiesta di calore la caldaia si avvia e si accende,
- sul display appare la scritta "**RICHIESTA DI CALORE**", all'accensione del bruciatore appare l'icona ,
- se non c'è richiesta di calore la caldaia sarà in uno stato di "stand-by", generare una richiesta agendo sul pannello comandi o sul sanitario.

Per generare una richiesta di calore agire come segue:

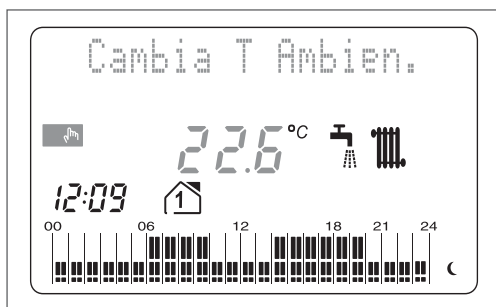
- ruotare l'encoder  per aumentare il valore di temperatura impostata,
- il display visualizza il valore impostato lampeggiante e la scritta "**Cambia T. Ambiente**".



Per memorizzare il valore desiderato attendere 10 secondi lasciando il sistema inattivo. La temperatura ambiente modificata è quella relativa alla fascia attiva nel momento della modifica  o .

La caldaia effettuerà la fase di avviamento e resterà in funzione fino a quando saranno raggiunte le temperature regolate, dopo di che si porrà in stato di "stand-by".

Nel caso si verificassero anomalie di accensione o di funzionamento, la caldaia effettuerà un "arresto di sicurezza"; sul display si visualizzerà un codice di allarme lampeggiante e l'icona .

Per la descrizione delle anomalie e per ripristinare le condizioni di avviamento consultare il paragrafo "1.28 Anomalie e soluzioni" a pagina 27.

1.6 Conoscere FAMILY Remote Control

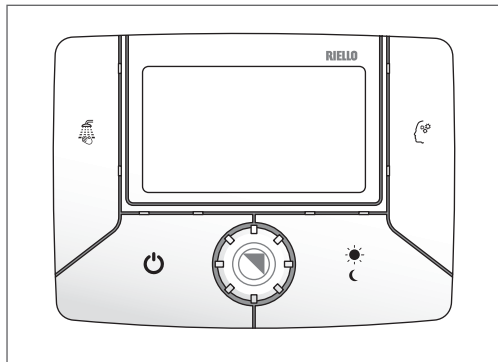

FAMILY Remote Control è l'interfaccia remota delle nuove caldaie da esterno Family.

FAMILY Remote Control consente, in ogni momento, di creare il clima ideale per un alto piacere.

FAMILY Remote Control può essere posizionato in qualsiasi luogo della casa in quanto la temperatura ambiente può essere rilevata da una piccola sonda collocata in un ambiente diverso da quello del pannello comandi.

FAMILY Remote Control permette di impostare due diverse settimane di programmazione riscaldamento. Per soddisfare le necessità di flessibilità nella creazione del comfort, dispone anche delle funzioni pulizia, party e vacanze.

FAMILY Remote Control permette di programmare la produzione di acqua calda sanitaria (modelli IS: solo in abbinamento ad un bollitore).

FAMILY Remote Control permette di verificare la pressione dell'impianto di riscaldamento e eventualmente effettuare un riempimento facile e sicuro direttamente dall'interno della vostra abitazione.

FAMILY Remote Control è tecnologia e comunicazione: grazie alla porta USB può essere collegato ad un Personal Computer che è in grado di interagire con il pannello comandi.

1.7 Logica di funzionamento

Il pannello comandi a distanza può essere configurato come:

CRONOTERMOSTATO: esso funzionerà secondo il programma di riscaldamento standard o secondo quello personalizzato (vedi paragrafo dedicato). In questa configurazione il pannello comandi cerca di mantenere l'ambiente a due livelli di temperatura (comfort e ridotta), passando dall'uno all'altro ad orari stabiliti dall'utente (vedi "1.16 Programma riscaldamento" a pagina 17).

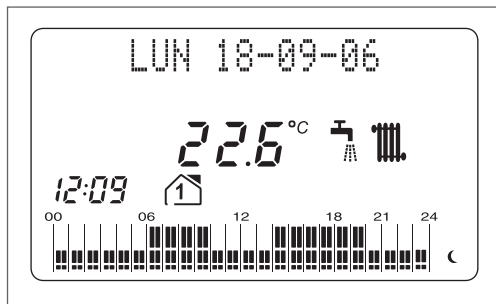

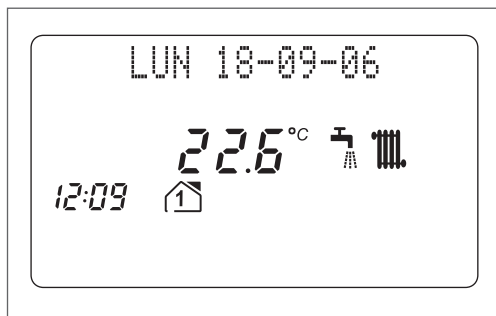

TERMOSTATO: il riscaldamento si attiva quando la temperatura rilevata dalla sonda ambiente (contenuta nel pannello comandi) è inferiore a quella impostata, indipendentemente dal programma riscaldamento memorizzato (vedi "1.27 Funzionamento manuale" a pagina 27).





! Il pannello comandi viene configurato da fabbrica come **CRONOTERMOSTATO**, se si desidera un funzionamento come Termostato Ambiente è necessario chiedere al personale del Servizio Tecnico di Assistenza di impostarlo come tale.

1.8 Impostazione parametri

- Premere 3 volte il tasto  fino al menu "PARAMETRI RECO6",
- premere **ENTER** per accedere alla funzione e ruotare l'encoder  per scorrere le voci indicate in tabella,
- premere **ENTER** per confermare la modifica del parametro indicato.
- agire nuovamente sull'encoder  per modificare il valore,
- ripremere **ENTER** per confermare la modifica,
- se non viene data conferma premendo il tasto **ENTER**, dopo 30 secondi il dato torna ad essere quello precedentemente impostato.

Per uscire forzatamente dalla funzione programmazione parametro premere **ESC**.

PARAMETRO	VALORI IMPOSTABILI	VALORE DI FABBRICA
Lingua	ITALIANO INGLESE FRANCESE	IT
Ora	00-23	
Minuti	00-59	
Anno	00-99	
Mese	01-12	
Giorno	01-31	
Temperatura T1 	10.0-32.0	20.0
Temperatura T2 	10.0-32.0	16.0
Temperatura T3 Vacanza	10.0-32.0	12.0
Programma sanitario?	0 = non abilitato 1 = abilitato	0
Giorno di riposo	01-07	7 (Dom.)
Auto sol/leg?	0 = non abilitato 1 = abilitato	0
Azzerà memoria?	Riporta il pannello ai dati impostati da fabbrica NON UTILIZZARE	

1.9 Accensione

Premere sul pannello comandi il tasto  per attivare il funzionamento. La caldaia si accende nello stato in cui si trovava prima dello spegnimento.

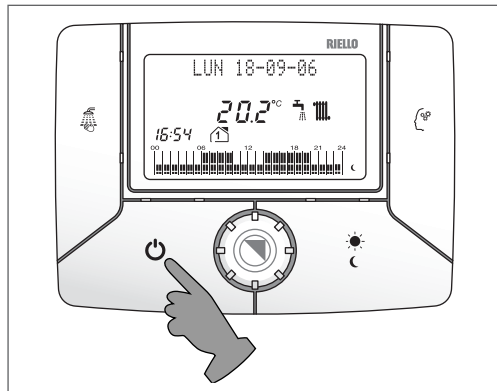

In funzionamento estivo il display visualizzerà sequenzialmente la data e la temperatura ambiente.

I digit grandi mostreranno la temperatura ambiente, l'icona  e l'ora.



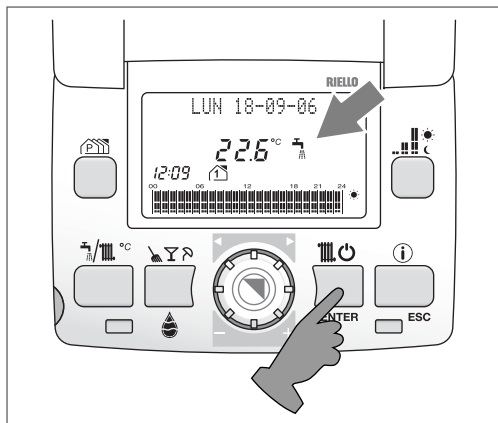

In funzionamento estivo la caldaia produce solo acqua calda sanitaria (modelli IS: solo in abbinamento ad un bollitore).

In funzionamento invernale il display visualizzerà sequenzialmente: la data, la temperatura ambiente, la temperatura obiettivo e il tipo di settimana di programmazione attiva. I digit grandi visualizzeranno la temperatura ambiente, l'icona , l'ora e l'istogramma della programmazione oraria.



In funzionamento invernale la caldaia fornisce acqua calda sanitaria e alimenta l'impianto di riscaldamento.

Per attivare il funzionamento invernale premere , il display visualizzerà l'icona .

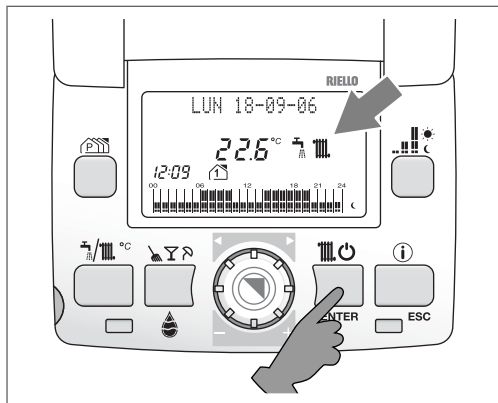



1.10 Cambio della settimana tipo

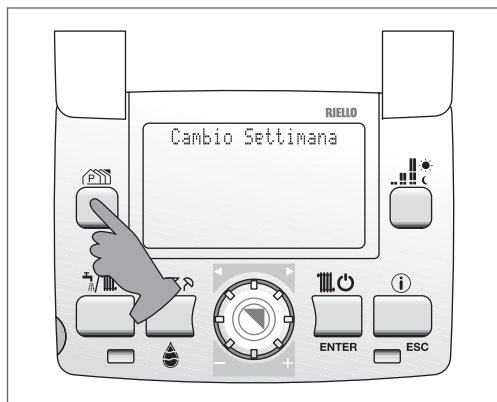

Premere 1 volta il tasto  per selezionare la settimana.



Sul display appare la scritta **"CAMBIO SETTIMANA"**.

- premere  per accedere alla modifica dei parametri,
- una volta premuto , sul display:
 - l'indicatore alfanumerico visualizza la scritta "Settimana?"
 - il display a 3 cifre visualizza il numero della settimana, che può essere 1 o 2.

Per modificare il numero:

- agire sull'ENCODER  per modificare il numero,
- premere  per confermare la selezione.



1.11 Spegnimento

Premere, a sportello chiuso, il tasto  per disattivare il funzionamento.

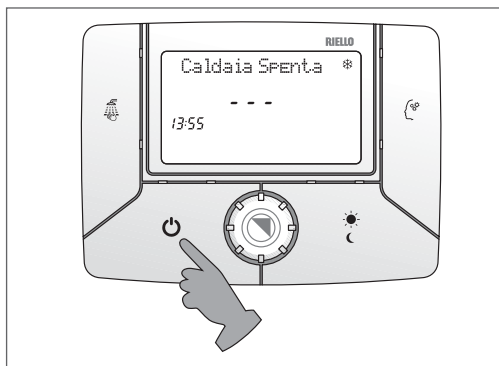

Restando attive l'alimentazione elettrica e quella del combustibile, la caldaia sarà protetta dal sistema antigelo.

Il display mostrerà sequenzialmente sulla riga di comunicazione: caldaia spenta, anti-gelo ON, l'icona  e l'ora.

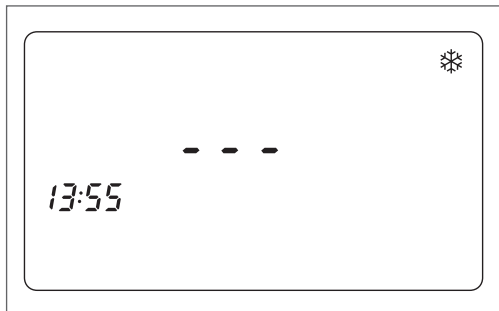

Antigelo: quando la temperatura dell'acqua di caldaia scende a 7°C si attiva il circolatore e, se necessario, il bruciatore alla minima potenza per riportare la temperatura dell'acqua a valori di sicurezza.

Sul display si accende lampeggiante l'icona  che sta ad indicare che la funzione antigelo è attiva.

Antibloccaggio circolatore: un ciclo di funzionamento si attiva ogni 24 h.



1.12 Modifica della temperatura acqua calda sanitaria

(modelli con produzione di acqua calda istantanea)

Il pannello remoto permette di regolare la temperatura dell'acqua sanitaria.

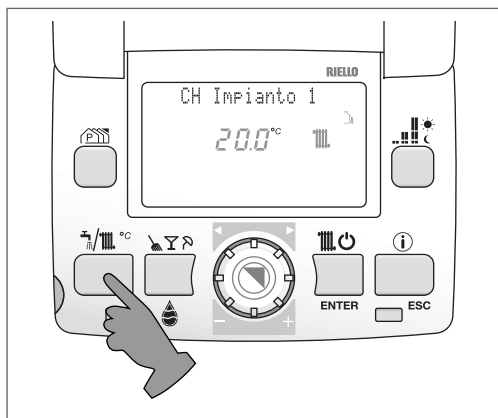

- 1 Aprire lo sportello quindi premere il tasto . Il display visualizza "Acqua sanitario" e il valore di temperatura impostato lampeggiante.



- 2 Ruotare l'encoder  per scegliere il valore desiderato.
- 3 Premere  per confermare. Il display visualizzerà "Salvataggio Dati".

Modelli solo riscaldamento - Con bollitore:

con sonda - per regolare la temperatura dell'acqua sanitaria stoccata nel bollitore:

- aprire lo sportello quindi premere il tasto , il display visualizza "Acqua sanitario" e il valore di temperatura impostato lampeggiante,
- ruotare l'encoder  per scegliere il valore desiderato,
- premere  per confermare. Il display visualizzerà "Salvataggio Dati".

con termostato - riferirsi alle istruzioni del bollitore.

1.13 Modifica della temperatura Benessere



Vedi paragrafo "1.19 Tasto Benessere" a pagina 21.

1.14 Modifica della temperatura riscaldamento

Il pannello remoto permette di selezionare la temperatura dell'acqua erogata dalla caldaia all'impianto di riscaldamento.

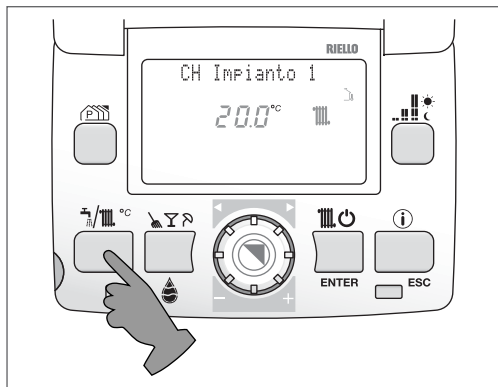
- Aprire lo sportello quindi premere il tasto . Il display visualizza "CH Impianto 1" e il valore di temperatura impostato lampeggiante,



- ruotare l'encoder  per scegliere il valore desiderato,
- premere  per confermare. Il display visualizzerà "Salvataggio Dati".

1.15 Termoregolazione

L'impianto di riscaldamento è dimensionato con una temperatura di mandata in grado di mantenere un comfort all'interno dell'abitazione, in presenza delle più rigide condizioni climatiche esterne.

Queste si verificano raramente durante la stagione: l'impianto è quindi sovradimensionato per la maggior parte del tempo.

Grazie alla rilevazione della sonda esterna e alla curva climatica scelta, la Termoregolazione è in grado di ottimizzare le prestazioni dell'impianto adeguando la temperatura di



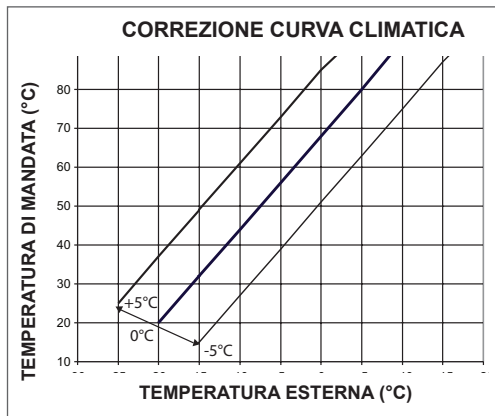

mandata al reale fabbisogno termico dell'abitazione ed evitando così inutili sprechi di energia.

Le indicazioni per la scelta della curva climatica e per le impostazioni della termoregolazione sono riportate sul manuale dell'installatore. Nel grafico sotto riportato è possibile vedere un esempio della logica di funzionamento della termoregolazione.



FAMILY REmote Control offre comunque la possibilità di modificare il valore calcolato utilizzando la stessa logica di impostazione del riscaldamento. La possibilità di apportare tali variazioni è molto importante nelle mezze stagioni, dove il valore calcolato dalla curva potrebbe risultare troppo basso e pertanto il tempo di regimazione dell'ambiente troppo lungo.

Procedere come segue:

- premere il tasto  fino che sul display vengono visualizzati la scritta "CH impianto XX", l'icona  e il valore impostato lampeggiante identificato con un numero da -5 a +5 (0 è il valore impostato dalla fabbrica),
- ruotare l'encoder  per alzare o abbassare il livello di comfort scelto (sui due digit apparirà il numero +1, +2 ecc. oppure -1, -2 ecc. corrispondente al livello di comfort scelto); la possibilità di correzione è compresa tra - 5 e + 5 livelli di comfort,
- Premere  per confermare. Il display visualizzerà "Salvataggio Dati".

1.16 Programma riscaldamento

Il sistema viene fornito con un programma predefinito qui chiamato **PROGRAMMA STANDARD** che può essere modificato dall'utente a seconda delle proprie necessità.

Il pannello comandi a distanza permette l'impostazione di due temperature ambiente: temperatura ☾ (T2) e temperatura ☀ (T1). Tali valori vengono utilizzati per tutti i giorni della settimana.

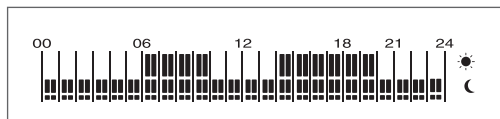

La funzione di cronotermostato settimanale consente di mantenere l'ambiente a questi due livelli di temperatura, passando da uno all'altro ad orari stabiliti. Permette inoltre di programmare due settimane con profili di riscaldamento diverso.

PROGRAMMAZIONE

Scelta della settimana

Premere 1 volta il tasto per selezionare la settimana.

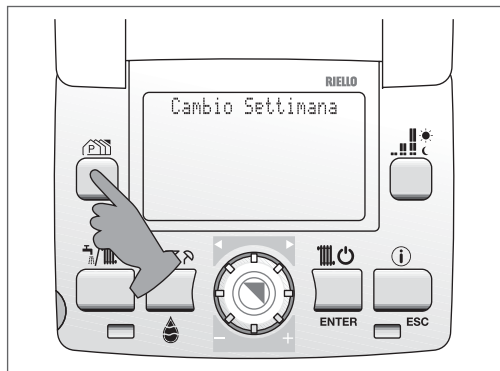

Sul display appare la scritta "**Cambio Settimana**".

- Premere **ENTER** per accedere alla modifica dei parametri.

Una volta premuto **ENTER**, a display:

- l'indicatore alfanumerico visualizza la scritta "Settimana?",

- il display a 3 cifre visualizza il numero della settimana, che può essere 1 o 2.

Per modificare il numero:

- agire sull'ENCODER per modificare il numero,
- premere **ENTER** per confermare la selezione.



Sceita del giorno

Premere 2 volte il tasto per selezionare i giorni.

Sul display appare la scritta "**PROG. SETTIMANALE**".

Premere **ENTER** per accedere alla modifica dei parametri.

Sul display appare la scritta "**Imposta giorno/i**".

- Ruotare l'encoder per scorrere tra i giorni,

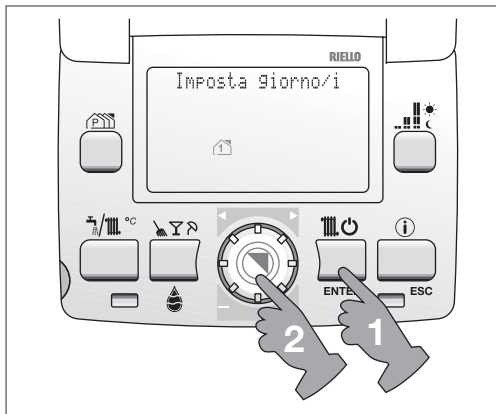

- premere **ENTER** per effettuare la scelta. Il giorno/i selezionati sono identificati dal numero acceso fisso con la casetta lampeggiante.



! Se si preme il tasto  senza aver confermato almeno un giorno della settimana il sistema esce automaticamente dalla fase di programmazione.

! Se non viene premuto il tasto  entro trenta secondi il sistema esce automaticamente dalla fase di programmazione.

- Dopo aver selezionato i giorni desiderati premere  per modificare le fasce orarie.

Selezione fasce di riscaldamento giornaliera.

Entrati nella sezione programmazione fasce orarie sul display:

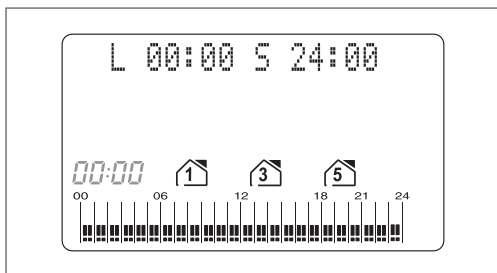

- resta visibile la combinazione di giorni selezionata,
- il display a 4 cifre mostra "00:00",
- la riga di comunicazione indica l'inizio della fascia L (☾) e della fascia G (☀) "L: 00:00 S: 24:00",
- sull'istogramma lampeggia l'indicatore dell'ora corrispondente "00:00".

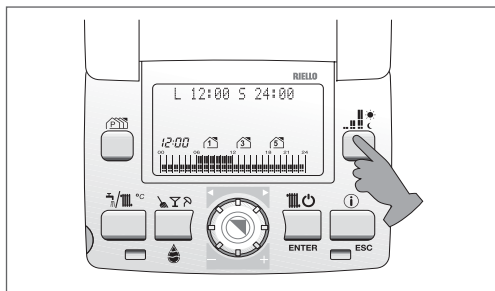

Per modificare le impostazioni:

- premere il tasto  per selezionare la temperatura comfort (fascia G ☀) o la temperatura ridotta (fascia L ☾),



- ruotare l'encoder  per coprire la fascia oraria desiderata (l'effetto è visualizzabile dalla variazione dei segmenti e dell'indicatore alfanumerico),
- premere  per cambiare da temperatura comfort a ridotta e viceversa,
- ruotare l'encoder  per coprire la nuova fascia oraria,
- premere il tasto **ENTER** per confermare la configurazione impostata.

1.17 Programma standard

(PREIMPOSTATO DAL COSTRUTTORE)

PROFILO SETTIMANA 1

Programma da lunedì a venerdì:	
dalle ore 6.00 alle 9.00 temperatura	☀
dalle ore 9.00 alle 17.00 temperatura	☾
dalle ore 17.00 alle 22.00 temperatura	☀
dalle ore 22.00 alle 6.00 temperatura	☾

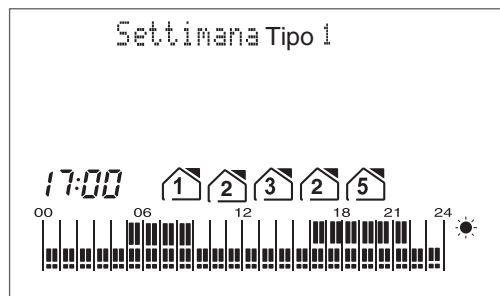

Programma da sabato a domenica:	
dalle ore 7.00 alle 23.00 temperatura	☀
dalle ore 23.00 alle 7.00 temperatura	☾

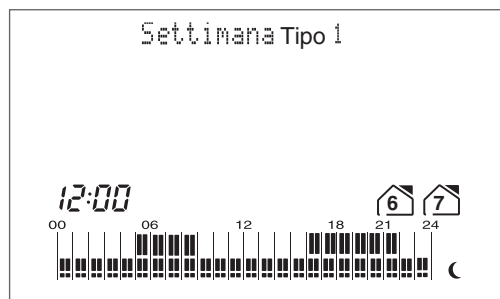

PROFILO SETTIMANA 2

Programma da lunedì a venerdì:	
dalle ore 7.00 alle 22.00 temperatura	☀
dalle ore 22.00 alle 7.00 temperatura	☾

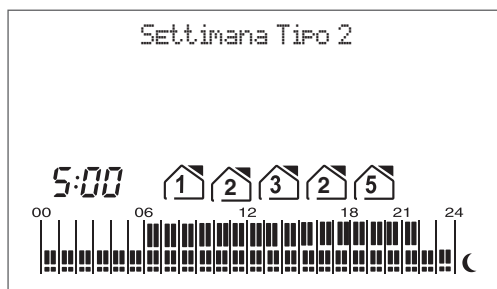

Programma da sabato a domenica	
dalle ore 7.00 alle 23.00 temperatura	☀
dalle ore 23.00 alle 7.00 temperatura	☾

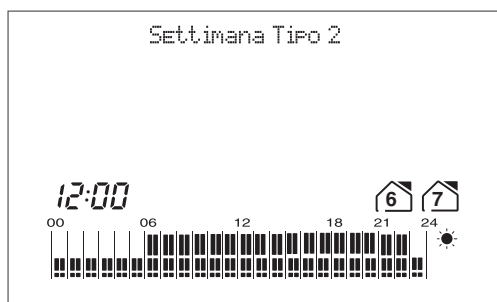

1.18 Programma sanitario

FAMILY Remote Control permette di programmare la produzione di acqua calda sanitaria (modelli IS: solo in abbinamento ad un bollitore).

Il programma sanitario si attiva solo accendendo al menu PARAMETRI RECO6 (vedi "1.8 Impostazione parametri" a pagina 13) e impostando il parametro PROG. SANITARIO su 1.

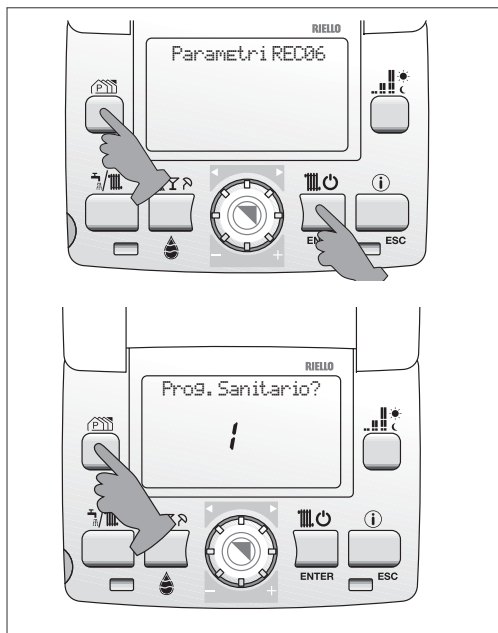

In questo caso il menu programmazione offre, oltre a "CAMBIO SETTIMANA", "PROGRAMMA SETTIMANALE", "PARAMETRI RECO6" anche la voce "PROGRAMMA SANITARIO".

L'accesso a "PROGRAMMA SANITARIO" si effettua premendo 4 volte il tasto .

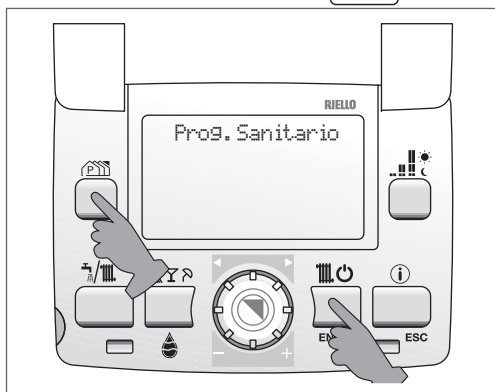

La procedura di programmazione è identica a quella di "PROGRAMMA SETTIMANALE" ad eccezione del fatto che in questo caso:

- temperatura comfort T1 (☀️) = SANITARIO attivo,
- temperatura ridotta T2 (☾) = SANITARIO spento.

Con sanitario attivo la caldaia manterrà la temperatura del bollitore al livello settato, attivando se necessario il bruciatore.

Con sanitario spento, la temperatura della acqua nel bollitore non viene mantenuta e quindi si ridurrà lentamente, la temperatura non verrà ripristinata neppure dopo un prelievo.

1.19 Tasto Benessere

(modelli con produzione di acqua calda istantanea)

Premendo il tasto  si attiva la funzione **Benessere**.

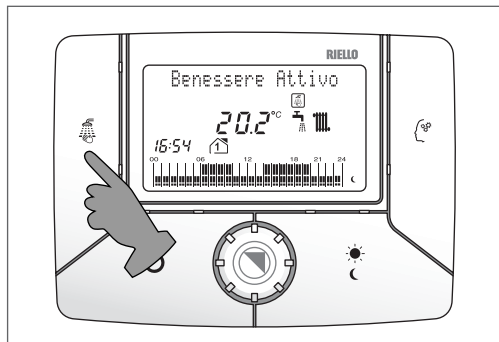

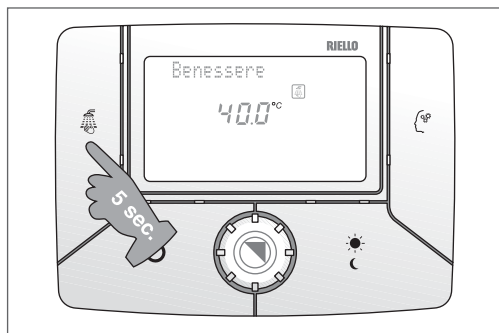

Il display visualizza l'icona  e la scritta "**Benessere Attivo**".



L'acqua sanitaria viene erogata alla temperatura ideale per la doccia, di serie infatti la temperatura viene impostata a 40°C.

Per personalizzare la temperatura del **Benessere** da 35 °C a 45 °C con definizione di 0,5 °C agire come segue:

- a funzione attiva premere per circa 5 secondi il tasto ,
- il display visualizza "**Benessere**", il valore di temperatura lampeggiante e il simbolo sanitario ,
- ruotare l'encoder  per modificare il valore impostato,
- premere nuovamente il tasto **Benessere** per memorizzare il nuovo valore, il display visualizza "Salvataggio dati".

La funzione **Benessere** evita di cercare la giusta miscela tra acqua calda e fredda per ottenere la temperatura ideale per la doccia.

NOTA: Il valore scelto rimane memorizzato dalla caldaia così che alla successiva selezione del tasto Benessere, la caldaia è pronta a fornire l'acqua alla temperatura desiderata.

Per disattivare la funzione Benessere, a sportello chiuso, premere e rilasciare il tasto .

1.20 Tasto Memory

Premendo sul pannello comandi il tasto , si attiva la funzione **Memory**.

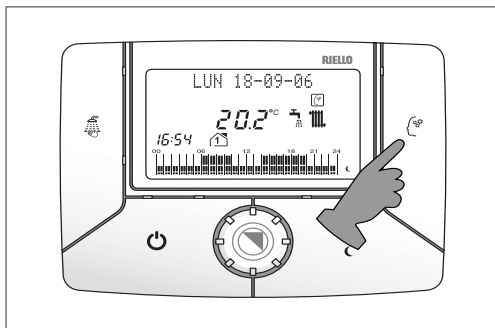

Il display visualizza l'icona corrispondente . La funzione può essere attivata solo dallo stato ON e con sportello chiuso.

La funzione **Memory** attiva contemporaneamente una doppia intelligenza elettronica:

- intelligenza in sanitario,
- intelligenza in riscaldamento.

MEMORY SANITARIO (modelli con produzione di acqua calda istantanea)

Attivando il tasto **Memory** l'intelligenza di macchina inizia a memorizzare le abitudini di utilizzo dell'utente. Dopo una sola settimana la funzione **Memory** avrà imparato le abitudini in termini di utilizzo dell'acqua calda sanitaria e sarà in grado quindi di preriscaldarla specificamente per ogni singolo prelievo.

Il preriscaldamento avviene nella mezz'ora precedente al prelievo effettuato nel giorno e nell'ora memorizzata la settimana precedente.

Esempio

Giovedì 15 alle ore 7.00 si effettua un prelievo di acqua sanitaria.

Il giovedì successivo, 22, alle ore 6.30 la caldaia effettua il preriscaldamento dell'acqua sanitaria.

L'utente, alla richiesta di acqua calda delle ore 7.00, si trova l'acqua già alla temperatura desiderata.





Se si ha la necessità di avere l'acqua preriscaldata al di fuori delle solite abitudini, utilizzare la funzione Touch & Go.

! In caso di mancanza di alimentazione elettrica della caldaia, i dati memorizzati da questa funzione vengono persi. Al ripristino dell'alimentazione elettrica la funzione **Memory** riprende la memorizzazione delle abitudini dell'utente. Ne consegue che per usufruire dei vantaggi offerti dalla funzione **Memory** è necessario attendere che sia trascorsa una settimana.

MEMORY RISCALDAMENTO

Attivando il tasto **Memory** la caldaia tiene conto del tempo che trascorre dall'accensione e dopo 10 minuti incrementa di 5°C la temperatura di mandata memorizzata.

1.21 Tasto sole/luna

La pressione del tasto  consente di anticipare la fascia oraria successiva; in questo modo la temperatura ambiente verrà regolata o sulla temperatura notte o su quella giorno. Sul display lampeggeranno le icone  e quella corrispondente al livello di comfort anticipato ( oppure ) , per ricordare la forzatura manuale effettuata.

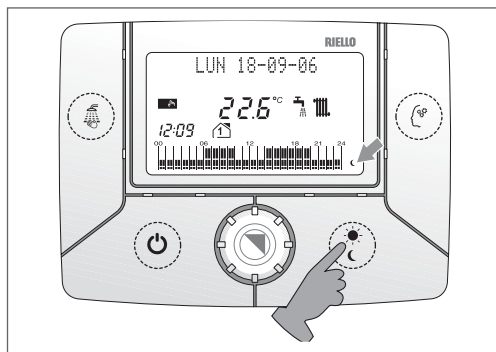

Con il passaggio alla successiva fascia oraria (L ☽ se si era in S ☾ o viceversa) la temperatura ritornerà al livello programmato.

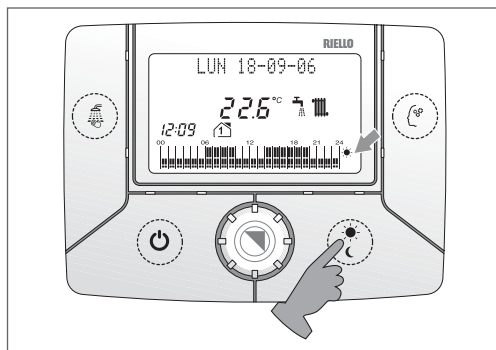

1.22 Touch & Go

(modelli con produzione di acqua calda istantanea)

Se non si desidera lasciare la funzione **Memory** sempre attiva, o si necessita di acqua calda pronta subito al di fuori degli utilizzi memorizzati, è possibile effettuare il preriscaldamento dell'acqua sanitaria solo pochi istanti prima del prelievo.

Grazie alla funzione **Touch & Go** aprendo e chiudendo il rubinetto si attiva la funzione preriscaldamento istantaneo che predispone l'acqua calda solo per quel prelievo.

1.23 Modifica temporanea della temperatura ambiente impostata

Per fare questa operazione ruotare l'encoder



Il display visualizza il nuovo valore impostato lampeggiante e la scritta "Cambia T. Ambiente".

Per memorizzare il valore desiderato attendere 10 secondi lasciando il sistema inattivo. Rimane attiva l'icona



Con il passaggio alla successiva fascia oraria la temperatura ritornerà sul valore precedentemente impostato.

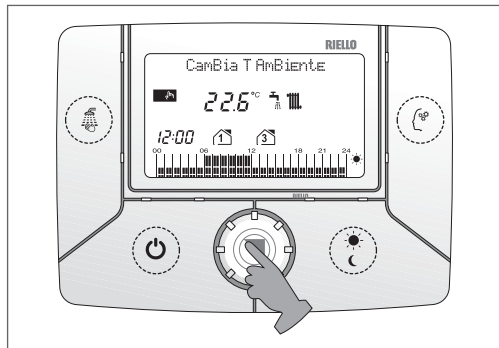

1.24 Funzioni speciali

Funzione PULIZIA

Questa funzione equivale ad uno spegnimento temporaneo dell'attività di riscaldamento della caldaia per un certo periodo di tempo.

La funzione **PULIZIA**:

- viene utilizzata normalmente durante il periodo di pulizia o aerazione della casa,
- può essere utilizzata, ad esempio, per un'uscita non programmata dalla casa in maniera da evitare di intervenire nel programma o intervenire su altre impostazioni.

Funzione selezionabile solo nello stato ON INVERNO.

Premendo il tasto



- l'icona lampeggia,
- la riga di comunicazione visualizza la scritta "**Attiva PULIZIA**",
- premere **ENTER** per selezionare la funzione **PULIZIA**,
- l'indicatore a 3 cifre visualizza la scritta 2.0 (che equivale a 2 ore di attivazione della funzione **PULIZIA**).

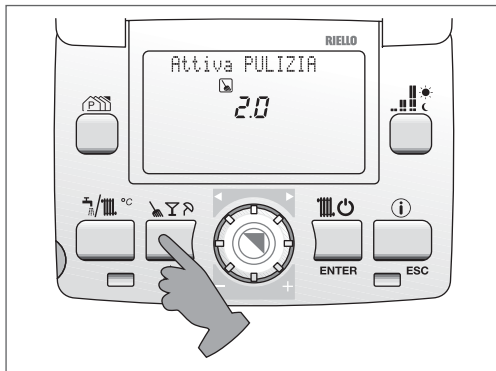



Agire sull'encoder per modificare tale valore nell'intervallo da 0,5 a 4 ore;

- premere **ENTER** per confermare il valore inserito,
- la funzione viene attivata, inizia il conto alla rovescia e viene mantenuta la temperatura T2.

A conferma dell'attivazione della funzione, sul display lampeggia l'icona e viene indicato il tempo residuo.

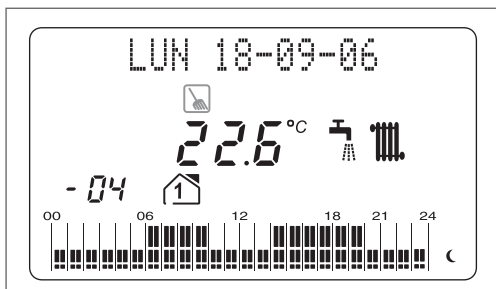
Raggiunta la durata selezionata la caldaia riprenderà la programmazione impostata.



! Per interrompere anticipatamente la funzione **PULIZIA**, premere il tasto .

Funzione PARTY

Questa funzione equivale ad un'accensione permanente dell'attività di riscaldamento della caldaia per un certo periodo di tempo. Essa può essere utilizzata, ad esempio, per prolungare un periodo di riscaldamento (ad esempio il prolungarsi di una cena con amici) senza intervenire nel programma o intervenire su altre impostazioni.

Funzione selezionabile solo nello stato ON INVERNO.

Premendo per 2 volte il tasto :

- l'icona  lampeggia,
- l'indicatore alfanumerico visualizza la scritta "**Attiva PARTY**",

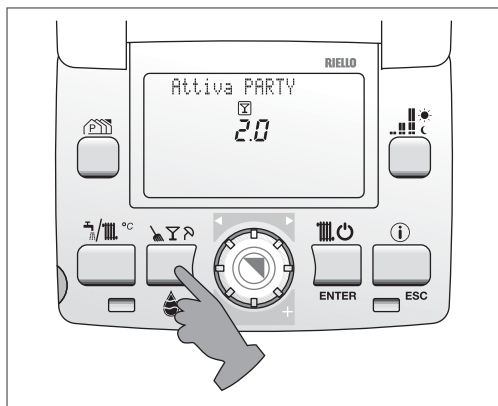

- premere **ENTER** per selezionare la funzione **PARTY**,
- l'indicatore a 3 cifre visualizza la scritta 2.0 (che equivale a 2 ore di attivazione della funzione **PARTY**).

Agire sull'encoder  per modificare tale valore nell'intervallo da 0,5 a 4 ore:

- premere **ENTER** per confermare il valore inserito,
- la funzione viene attivata, inizia il conto alla rovescia e viene mantenuta la temperatura T1 .

A conferma dell'attivazione della funzione, sul display lampeggia l'icona  e viene indicato il tempo residuo.

Raggiunta la durata selezionata la caldaia riprenderà la programmazione impostata.

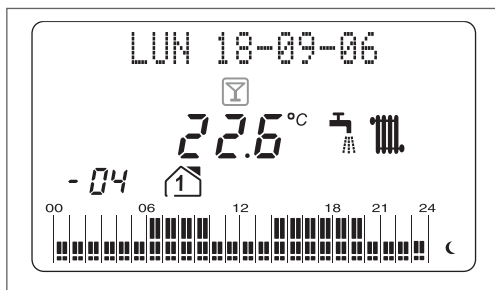

! Per interrompere anticipatamente la funzione **PARTY**, premere il tasto .

! Con la funzione **PARTY** attiva tutti i tasti sono disabilitati, tranne il tasto  questo per evitare che inavvertitamente vengano modificate le impostazioni.

Funzione VACANZE

Questa funzione equivale ad una sospensione del servizio riscaldamento della caldaia per un certo periodo di tempo. Può essere utilizzata durante periodi prolungati di assenza e permette di programmare la riattivazione della caldaia per il giorno scelto.

Funzione selezionabile solo nello stato ON INVERNO.

Premendo per 3 volte il tasto :

- l'icona  lampeggia,
- l'indicatore alfanumerico visualizza la scritta "**Attiva VACANZE**".

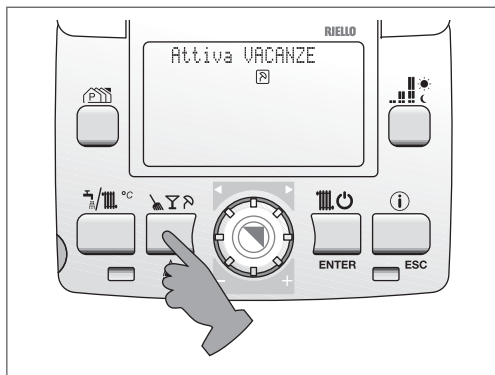

Premere il tasto **ENTER** per accedere alla funzione **VACANZE**:

- l'indicatore a 3 cifre visualizza il numero del mese corrente,
- il display visualizza la scritta "**MESE**".

Agire sull'encoder  per selezionare il mese del termine delle vacanze.

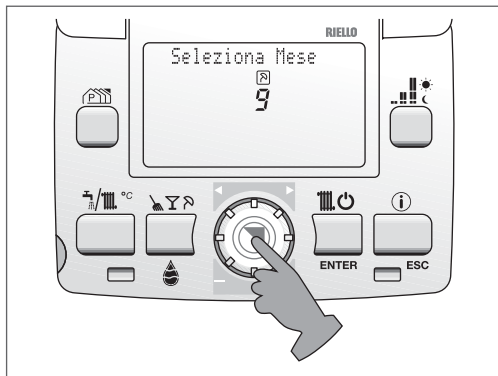

Premendo il tasto **ENTER** o attendendo 3 secondi si conferma la selezione.

- l'indicatore a 3 cifre visualizza il numero del giorno corrente,
- l'indicatore alfanumerico visualizza la scritta "**GIORNO**".



Agire sull'encoder  per selezionare il giorno del termine delle vacanze.

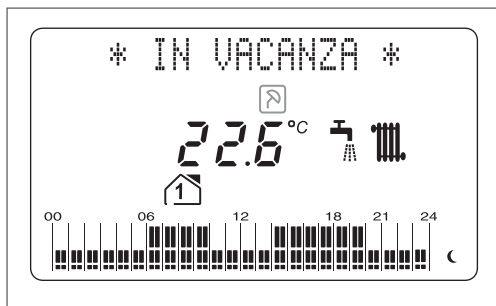

Premendo il tasto **ENTER** si conferma la selezione.

A conferma dell'attivazione della funzione, sul display lampeggia l'icona  e viene visualizzata la scritta "**** IN VACANZA ****".





La funzione prevede il mantenimento continuo della caldaia alla temperatura T3. Durante questa funzione tutto il display rimane spento ad eccezione del simbolo vacanze e l'INDICATORE ALFANUMERICO che visualizza "**IN VACANZA**".

 Alla mezzanotte del giorno selezionato la caldaia riprende la normale programmazione.



 Per interrompere anticipatamente la funzione **VACANZE**, premere il tasto .

1.25 Riempimento impianto intelligente

(modelli con produzione di acqua calda istantanea)

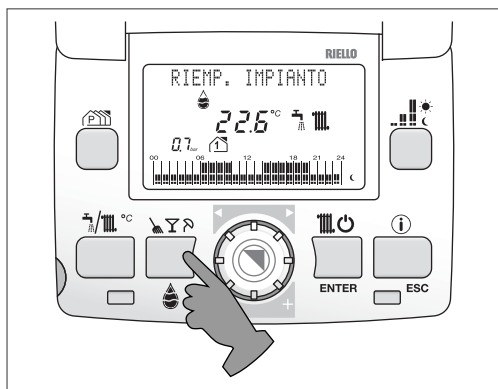
Se la caldaia invia al pannello comandi a distanza l'informazione relativa alla necessità di "**RIEMPIRE L'IMPIANTO**", sul display appare l'icona  e la pressione impianto attuale. Premendo il tasto  si attiva la "**PROCEDURA DI RIEMPIMENTO INTELLIGENTE**", lo svolgimento del ciclo viene visualizzato con l'icona goccia che si riempie man mano . La funzione resta attiva sino al raggiungimento della pressione corretta.





Il tasto  è attivo per la funzione  esclusivamente quando c'è una necessità di riempimento.

Durante la procedura di riempimento la pressione del tasto non produce nessun effetto.

1.26 INFO

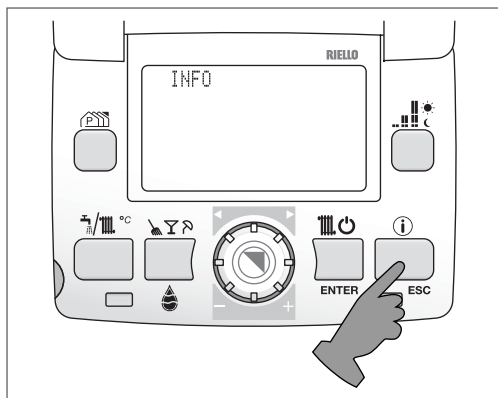
È possibile visualizzare informazioni relative allo stato di caldaia premendo il tasto . Il display visualizza la scritta **INFO**.



Ruotando l'encoder  si visualizzano, in sequenza, le informazioni successivamente descritte. Ad ogni incremento si passa all'informazione successiva la quale resterà visibile per un tempo pari a 10 secondi. Se non si ruota l'encoder  il sistema esce automaticamente dalla funzione, all'uscita della funzione **INFO** il sistema memorizza l'ultima visualizzazione.

Elenco parametri INFO

Step INFO	Descrizione	Indicatore alfanumerico	Indicatore a 4 cifre	
0	-	"INFO"	-	-
1	Rilevazione della sonda esterna. Se questa non fosse presente l'indicatore visualizza --°C	"Sonda Esterna"	XX°C	
2	Rilevazione del trasduttore analogico.	"Press. Impianto"	X.Xbar	
3	Set Point riscaldamento	"SET Risc"	XX°C	
4	Set Point sanitario	"SET Sanitario"	XX°C	
Solo per FAMILY IN CONDENS in presenza del secondo impianto:				
5	Set point riscaldamento secondo circuito	"SET Risc 2"	XX°C	



1.27 Funzionamento manuale

Questa configurazione deve essere attivata dal Servizio di Assistenza Tecnico.

In funzionamento manuale il pannello comandi si comporta come un normale termostato ambiente a controllo elettronico: il bruciatore si avvia quando la temperatura ambiente rilevata dalla sonda contenuta nel pannello comandi è inferiore a quella impostata.

La caldaia sarà quindi chiamata a portare la temperatura dell'ambiente al livello scelto, indipendentemente dal programma riscaldamento.

La richiesta di calore termina quando la sonda ambiente rileva un valore di temperatura maggiore di quella impostata sul pannello.

- 1 Aprire lo sportello e premere il tasto  per posizionare il comando in modo  (funzionamento invernale)
- 2 Ruotare l'encoder  per modificare il valore di temperatura ambiente impostato.

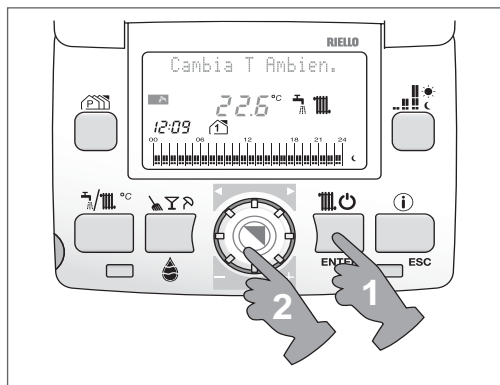

Il campo di temperatura selezionabile va da 8 °C a 32 °C.

- L'azione sull'encoder  modifica il valore T1 (temperatura comfort) visualizzato dal display,
- per memorizzare il valore desiderato attendere 10 secondi lasciando il sistema inattivo.

1.28 Anomalie e soluzioni

Quando si presenta un'anomalia di funzionamento il pannello comandi a distanza visualizza:

- un codice allarme lampeggiante e l'icona chiave . In questa condizione la caldaia tenta autonomamente di ripristinare l'anomalia.

Se appare la scritta **"RESETTA ALLARME"**, si tratta di un'anomalia da ripristinare.

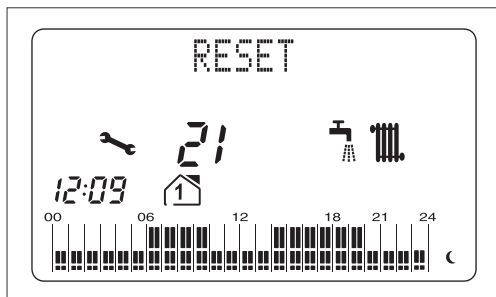

RESET ANOMALIE

Per ripristinare le condizioni di avviamento:

- premere il tasto  dopo aver atteso almeno 10 secondi dalla comparsa dell'anomalia.

Il ripetersi di blocchi suggerisce l'intervento del Servizio Tecnico di Assistenza **RIELLO**.



La comparsa dell'indicazione J1 può determinare una momentanea necessità del sistema di ristabilire un collegamento tra pannello comandi e caldaia. Normalmente il sistema recupera automaticamente questa situazione in breve tempo. La permanenza della anomalia J1 suggerisce l'intervento del Servizio Tecnico di Assistenza **RIELLO**.

ANOMALIE 41 e 40

Nel caso in cui sul display venga visualizzata l'anomalia 41, mancanza acqua, è possibile attivare la procedura di riempimento nel seguente modo:

Modelli con produzione di acqua calda istantanea

- aprire il coperchio del pannello
- premere il tasto .

Se la procedura di riempimento automatico si conclude positivamente, sul display scompare il codice 41.

Se l'anomalia permane si trasforma in anomalia definitiva 40.

In questo caso, prima di procedere al riempimento dell'impianto come sopra descritto, sbloccare la caldaia premendo .

Modelli con bollitore

- premere il tasto  per spegnere la caldaia,
- chiamare il Servizio Tecnico di Assistenza **RIELLO**.

Accensione della sola icona  e comparsa del codice relativo all'anomalia riscontrata.

CODICE	DESCRIZIONE
11	Fiamma parassita
12	Ritentativo in atto
13	Pressione minima ingresso gas
25	Sonda mandata temperatura limite
27	Sonda ritorno temperatura limite
41	Pressione impianto insufficiente
60	Sonda sanitario(*)
71	Sonda mandata sovratemperatura
75	Assenza sonda riscaldamento secondo impianto
77	Termostato bassa temperatura
78	Differenziale mandata-ritorno
81	Anomalia di sistema
83	Anomalia di sistema

(*) Anomalia sonda circuito sanitario - 60 (solo se collegato bollitore con sonda). Il codice anomalia si visualizza solo in stand-by

AZIONE: NESSUNA

la caldaia tenta autonomamente di ripristinare l'anomalia temporanea

Visualizzazione della scritta RESET ALLARME e comparsa del codice relativo all'anomalia riscontrata.

CODICE	DESCRIZIONE
10	Blocco mancanza fiamma
14	Pressione minima ingresso gas
21	Sonda fumi
26	Sonda mandata temperatura limite
28	Differenziale sonda ritorno-mandata
29	Sonda fumi sovratemperatura
34	Ventilatore (inizio ciclo)
37	Ventilatore in ciclo (alto n. giri)
40	Pressione impianto insufficiente
70	Sonda primario corto circuito/aperta
72	Sonda ritorno corto circuito/aperta
79	Differenziale mandata/ritorno
AZIONE: premere il tasto RESET	

CODICE	DESCRIZIONE
20	Termostato limite/termostato fumi
42	Trasduttore pressione acqua
50-59	Scheda elettronica
80	Anomalia di sistema
82	Anomalia di sistema
91	Pulizia scambiatore primario
AZIONE: chiamare Servizio Assistenza Tecnico	

1.29 Spegnimento temporaneo

In caso di assenze temporanee, fine settimana, brevi viaggi, ecc.:

- premere . Il display visualizza l'icona antigeloc
- il display visualizza in maniera alternata la scritta, "Antigelo ON" e "Caldaia Spenta".

L'icona antigelo  è visualizzata sul display.

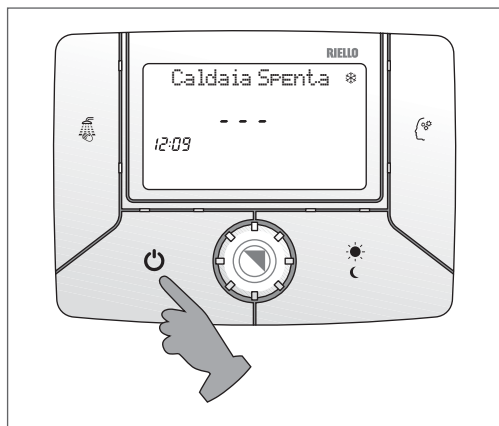

Se rimangono attive l'alimentazione elettrica e l'alimentazione del combustibile, la caldaia è protetta dai sistemi:

Antigelo: quando la temperatura dell'acqua di caldaia scende a 7°C si attiva il circolatore e, se necessario, il bruciatore alla minima potenza per riportare la temperatura dell'acqua a valori di sicurezza (35°C).

Sul display si accende lampeggiante l'icona  che sta ad indicare che la funzione antigelo è attiva.

Antibloccaggio circolatore: un ciclo di funzionamento si attiva ogni 24 h.

1.30 Spegnimento per lunghi periodi

In caso di non utilizzo della caldaia per un lungo periodo effettuare le seguenti operazioni:

- premere  sul pannello,

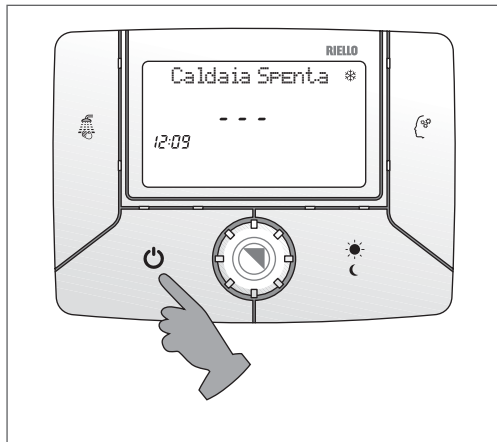

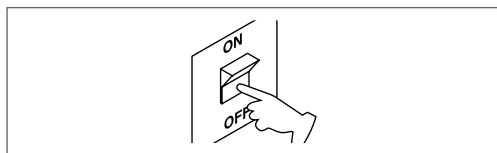

- posizionare l'interruttore generale dell'impianto su "spento",

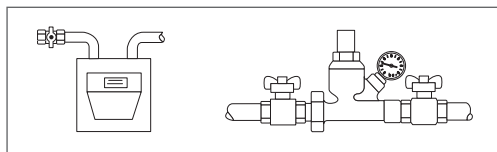

- chiudere i rubinetti del combustibile e dell'acqua dell'impianto termico e sanitario,



 In questo caso i sistemi antigelo e antibloccaggio sono disattivati. Svuotare l'impianto termico e sanitario se c'è pericolo di gelo.

 Il Servizio Tecnico di Assistenza **RIELLO** è a disposizione qualora la procedura sopra riportata non sia facilmente attuabile.

1.31 Manutenzione programmata periodica

OPERAZIONI	1° ANNO	2° ANNO
Controllo componenti di tenuta	o	o
Pulizia scambiatore primario lato fumi	o	o
Pulizia camera combustione, ventilatore e venturi	o	o
Verifica dispositivi di sicurezza acqua e gas	o	o
Verifica della portata del gas ed eventuale regolazione	o	o
Verifica del tiraggio e del condotto fumi	o	o
Pulizia bruciatore e verifica efficienza accensione	o	o
Controllo funzionamento idraulico	o	o
Analisi combustione	-	o
Verifica e lubrificazione componenti gruppo idraulico	-	o
Verifica tenuta impianto	-	o
Lavaggio scambiatore	-	o
Controllo efficienza componenti elettrici ed elettronici	-	o
Efficienza ventilatore (solo versioni camera stagna)	o	o
Verifica sistema scarico condensa	o	o
Verifica neutralizzatore condensa (se installato)	o	o

NOTA: *le operazioni di manutenzione sopra indicate, in accordo con le norme vigenti.*

1.32 Pulizia

Le uniche pulizie che le consigliamo di effettuare, sono quelle della pannellatura esterna della caldaia da effettuarsi solo con panni inumiditi con acqua e sapone. Nel caso di macchie tenaci inumidire il panno con una miscela al 50% di acqua ed alcool denaturato o con prodotti specifici.



Non usare spugne intrise con soluzioni di detersivi abrasivi o in polvere.



È vietata qualsiasi operazione di pulizia prima di aver scollegato la caldaia dalle rete di alimentazione elettrica posizionando l'interruttore generale dell'impianto su "spento".

RIELLO S.p.A. - 37045 Legnago (VR)
tel. +39 0442 630111 - fax +39 0442 22378
www.riello.it

Poiché l'Azienda è costantemente impegnata nel continuo perfezionamento di tutta la sua produzione, le caratteristiche estetiche e dimensionali, i dati tecnici, gli equipaggiamenti e gli accessori, possono essere soggetti a variazione.

RIELLO