

Residence

MANUALE UTENTE

RIELLO

Residence è conforme a:

- Regolamento (UE) 2016/426
- Direttiva Rendimenti: Articolo 7(2) e Allegato III della 92/42/CEE
- Direttiva Compatibilità Elettromagnetica 2014/30/UE
- Direttiva Bassa Tensione 2014/35/UE
- Direttiva 2009/125/CE Progettazione ecocompatibile dei prodotti connessi all'energia
- Regolamento (UE) 2017/1369 Etichettatura energetica
- Regolamento Delegato (UE) N. 811/2013
- Regolamento Delegato (UE) N. 813/2013
- Regolamento Delegato (UE) N. 814/2013 (modello KIS)



In alcune parti del libretto sono utilizzati i simboli:

 **ATTENZIONE**= per azioni che richiedono particolare cautela ed adeguata preparazione















 **VIETATO**= per azioni che NON DEVONO essere assolutamente eseguite

 **Residence IS**= Le parti relative alla funzione sanitaria sono da considerarsi solo in caso di collegamento ad un bollitore remotato (accessorio fornibile a richiesta)

In funzione del tipo di applicazione, alcune delle funzioni descritte in questo manuale potrebbero non essere disponibili.













1	AVVERTENZE GENERALI	4
2	PER LA SUA SICUREZZA	5
3	PANNELLO COMANDI	6
4	PROGRAMMAZIONE DELLA CALDAIA	8
5	PRIMA MESSA IN SERVIZIO	9
5.1	Stato di funzionamento	9
5.2	Regolazione della temperatura acqua di riscaldamento senza sonda esterna collegata	10
5.3	Regolazione della temperatura acqua di riscaldamento con sonda esterna collegata	11
5.4	Regolazione della temperatura acqua sanitaria	11
5.5	Arresto di sicurezza	12
5.6	Funzione di sblocco	12
5.7	Funzione Comfort sanitario (solo modello KIS)	12
5.8	Funzione programma orario (termostato ambiente)	13
6	ANOMALIE DI FUNZIONAMENTO	14
6.1	Menu INFO	17
6.2	Spegnimento temporaneo	18
6.3	Spegnimento per lunghi periodi	18
6.4	Funzione blocco tastiera	19
6.5	Stand by interfaccia	19
6.6	Collegamento comando remoto OTbus	19



1 AVVERTENZE GENERALI

-  Il manuale istruzioni costituisce parte integrante del prodotto e di conseguenza deve essere conservato con cura e accompagnare sempre l'apparecchio; in caso di smarrimento o danneggiamento, ne richieda un'altra copia al Servizio Tecnico di Assistenza.
-  L'installazione dell'apparecchio e qualsiasi altro intervento di assistenza e di manutenzione devono essere eseguiti da personale qualificato secondo le indicazioni della legge del D.M. 37 del 2008 ed in conformità alle norme UNI 7129-7131 e successivi aggiornamenti.
-  Per l'installazione si consiglia di rivolgersi a personale specializzato.
-  L'apparecchio dovrà essere destinata all'uso previsto dal costruttore. È esclusa qualsiasi responsabilità contrattuale ed extracontrattuale per danni causati a persone, animali o cose, da errori di installazione, di regolazione e di manutenzione o usi impropri.
-  L'apparecchio può essere utilizzato da bambini di età non inferiore a 8 anni e da persone con ridotte capacità fisiche, sensoriali o mentali, o prive di esperienza o della necessaria conoscenza, purché sotto sorveglianza oppure dopo che le stesse abbiano ricevuto istruzioni relative all'uso sicuro dell'apparecchio e alla comprensione dei pericoli ad esso inerenti. I bambini non devono giocare con l'apparecchio.
-  I dispositivi di sicurezza o di regolazione automatica degli apparecchi non devono, durante tutta la vita dell'impianto, essere modificati se non dal costruttore o dal fornitore.
-  Quest'apparecchio serve a produrre acqua calda, deve quindi essere allacciato ad un impianto di riscaldamento e/o ad una rete di distribuzione d'acqua calda sanitaria, compatibilmente alle sue prestazioni ed alla sua potenza.
-  In caso di fuoriuscite d'acqua, chiudere l'alimentazione idrica ed avvisare con sollecitudine il personale qualificato del Servizio Tecnico di Assistenza.
-  In caso di assenza prolungata chiudere l'alimentazione del gas e spegnere l'interruttore generale di alimentazione elettrica. Nel caso in cui si preveda rischio di gelo, svuotare l'impianto termico e quello sanitario se c'è rischio di gelo.
-  Per usufruire della protezione antigelo automatica di caldaia (temperatura fino a 0°C), basata sul funzionamento del bruciatore, l'apparecchio dev'essere in condizione di accendersi. Ciò comporta che qualsiasi condizione di blocco (per es. mancanza di gas o alimentazione elettrica, oppure intervento di una sicurezza) disattiva la protezione.
-  Verificare di tanto in tanto che la pressione di esercizio dell'impianto idraulico non sia scesa sotto il valore di 1 bar.
-  In caso di guasto e/o di cattivo funzionamento dell'apparecchio, disattivarlo, astenendosi da qualsiasi tentativo di riparazione o d'intervento diretto.
-  La manutenzione dell'apparecchio dev'essere eseguita almeno una volta all'anno: programmarla per tempo con il Servizio Tecnico di Assistenza significherà evitare sprechi di tempo e denaro.
-  In base al D.P.R. 16 aprile 2013 n. 74 il tecnico abilitato ai sensi del D.M. 22 gennaio 2008 n. 37 (impresa installatrice o manutentore), deve stabilire le prescrizioni e la periodicità delle operazioni di controllo ed eventuale manutenzione dell'impianto, per garantirne la necessaria sicurezza. In mancanza di queste, valgono le indicazioni del fabbricante.
-  Il prodotto a fine vita non deve essere smaltito come un rifiuto solido urbano ma deve essere conferito ad un centro di raccolta differenziata.

2 PER LA SUA SICUREZZA

L'utilizzo della caldaia richiede la stretta osservanza di alcune regole fondamentali di sicurezza:

-  Non utilizzare l'apparecchio per scopi diversi da quelli cui è destinato.
-  È pericoloso toccare l'apparecchio con parti del corpo bagnate o umide e/o ai piedi nudi.
-  È assolutamente sconsigliato tappare con stracci, carte od altro le griglie di aspirazione o di dissipazione e l'apertura di aerazione del locale dov'è installato l'apparecchio.
-  Avvertendo odore di gas, non azionare assolutamente interruttori elettrici, telefono e qualsiasi altro oggetto che possa provocare scintille. Aerare il locale spalancando porte e finestre e chiudere il rubinetto centrale del gas.
-  È vietato scollegare la caldaia dalla rete di alimentazione elettrica e chiudere il rubinetto del gas se la temperatura può scendere sotto lo zero, in quanto il sistema antigelo di 1° livello verrebbe disabilitato.
-  Non appoggiare oggetti sulla caldaia.
-  È sconsigliata qualsiasi operazione di pulizia prima di avere scollegato l'apparecchio dalla rete di alimentazione elettrica.
-  Non tappare o ridurre dimensionalmente le aperture di aerazione del locale dov'è installato il generatore.
-  Non lasciare contenitori e sostanze infiammabili nel locale dov'è installato l'apparecchio.
-  È sconsigliato qualsiasi tentativo di riparazione in caso di guasto e/o di cattivo funzionamento dell'apparecchio.
-  È pericoloso tirare o torcere i cavi elettrici.
-  È vietato intervenire su elementi sigillati.

-  È vietato accedere alle parti interne della caldaia. Qualsiasi intervento sul prodotto deve essere effettuato dal centro tecnico di assistenza o da personale professionalmente qualificato.
-  La pulizia e la manutenzione destinata ad essere effettuata dall'utilizzatore non deve essere effettuata da bambini senza sorveglianza.
-  È vietato occludere lo scarico della condensa.



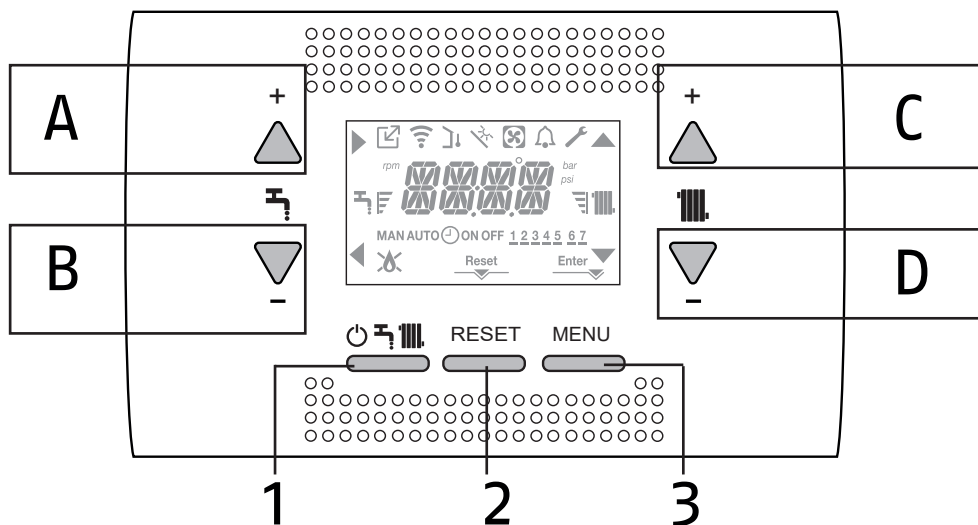















3 PANNELLO COMANDI



A	È normalmente utilizzato per incrementare il valore di temperatura acqua calda sanitaria, quando evidenziata la freccia ► svolge invece la funzione di conferma
B	È normalmente utilizzato per decrementare il valore di temperatura acqua calda sanitaria, quando evidenziata la freccia ◀ svolge la funzione di back\ annulla
A+B	Accesso alle funzioni comfort sanitario (solo personale professionalmente qualificato - solo per modello KIS)
C	È normalmente utilizzato per incrementare il valore di temperatura acqua riscaldamento, quando evidenziata la freccia ▲ permette di muoversi all'interno del menu impostazioni
D	È normalmente utilizzato per decrementare il valore di temperatura acqua riscaldamento, quando evidenziata la freccia ▼ permette di muoversi all'interno del menu impostazioni
C+D	Quando abilitata la programmazione oraria riscaldamento consente di passare dal programma automatico a quello manuale
A+C	Accesso al menu impostazione dell'orologio (solo personale professionalmente qualificato)
B+D	Accesso al menu programmazione oraria (solo personale professionalmente qualificato)
1	Utilizzato per modificare lo stato di funzionamento della caldaia (OFF, ESTATE e INVERNO)
2	Utilizzato per l'azzeramento dello stato di allarme o per interrompere il ciclo di sfiato
3	Utilizzato per accedere ai menu INFO e IMPOSTAZIONI. Quando su display è visualizzata l'icona Enter, il tasto assume la funzione di ENTER e viene utilizzato per confermare il valore impostato durante la programmazione di un parametro tecnico.

Modello Residence IS: la funzione sanitaria a display è visualizzata solo nei casi B e C

1+3	Blocco e sblocco tasti
2+3	Quando la caldaia è in stato OFF serve per attivare la funzione analisi combustione (CO)

	Indica la connessione a un dispositivo OT
	Indica la connessione a un dispositivo WIFI
	Indica la presenza di una sonda esterna.
	Indica l'attivazione di funzioni speciali sanitario o la presenza di impianto per la gestione del solare termico
	Indica il collegamento ad una pompa di calore (non utilizzato su questo modello)
	Icona che si accende a fronte di un allarme
	Si accende in caso di anomalia unitamente all'icona  , ad esclusione degli allarmi fiamma e acqua.
	Indica presenza di fiamma, in caso di blocco fiamma l'icona si presenta 
Reset	Si accende in presenza di allarmi che richiedono un intervento di sblocco manuale da parte dell'operatore
Enter	Si accende quando è richiesta un'operazione di conferma
	Quando l'icona è attiva, indica che è attiva la funzione "conferma" del tasto A
	Quando l'icona è attiva, indica che è attiva la funzione "annulla\back" del tasto B
	Quando l'icona è attiva, è possibile navigare nel menu o incrementare il valore del parametro selezionato
	Quando l'icona è attiva, è possibile navigare nel menu o decrementare il valore del parametro selezionato
	L'icona si accende se riscaldamento attivo, lampeggia se richiesta riscaldamento in corso
	L'icona si accende se sanitario attivo, lampeggia se richiesta sanitario in corso
	Indicano il livello di set point impostato (1 tacca valore minimo, 4 tacche valore massimo)
1 2 3 4 5 6 7	Indica i giorni della settimana
AUTO  ON	Quando abilitata la funzione "programmazione oraria riscaldamento" questa icona indica che il riscaldamento dell'impianto (zona principale) è in modalità AUTOMATICO (la gestione delle richieste riscaldamento segue la programmazione oraria impostata). Se ci troviamo fuori dalle fasce orarie di abilitazione del riscaldamento compare AUTO OFF
MAN ON	Quando abilitata la funzione "programmazione oraria riscaldamento" questa icona indica che il riscaldamento dell'impianto (zona principale) è in modalità MANUALE (la gestione delle richieste riscaldamento non segue la programmazione oraria impostata, ma è sempre attiva)
MAN OFF	Questa icona indica, quando non abilitata la funzione "programmazione oraria riscaldamento"

4 PROGRAMMAZIONE DELLA CALDAIA

- Posizionare l'interruttore generale dell'impianto su "acceso".

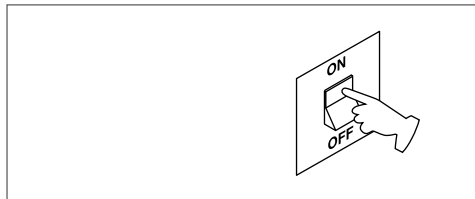

Se necessario l'interfaccia si posiziona automaticamente nel **menu orologio**, Sulla schermata principale si accendono le icone ▲, ▼, ► e ◀ e ENTER mentre la scritta 00:00 viene visualizzata con le prime due cifre lampeggianti con frequenza 0,5 sec ON, 0,5 sec OFF.

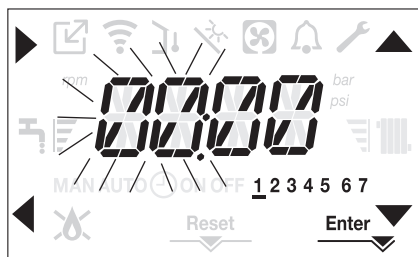

Per impostare ora e giorno seguire le seguenti istruzioni:

- impostare l'ora con le frecce ▲ e ▼, quindi confermare con il tasto A
- impostare i minuti con le frecce ▲ e ▼, quindi confermare con il tasto A
- impostare il giorno della settimana tramite le frecce ▲ e ▼. Il segmento in corrispondenza del giorno scelto lampeggia, premere il tasto MENU in corrispondenza dell'icona Enter per confermare l'impostazione di ora e giorno. L'orologio lampeggia per 4sec e successivamente si torna alla schermata principale
- Per uscire dalla programmazione dell'ora senza salvare i valori modificati, è sufficiente premere il tasto - (back).

NOTA: È possibile modificare le impostazioni di ORA e GIORNO anche in un secondo momento accedendo al menu SETTING parametro TIME, oppure premendo i tasti **A+C** per almeno 2sec.

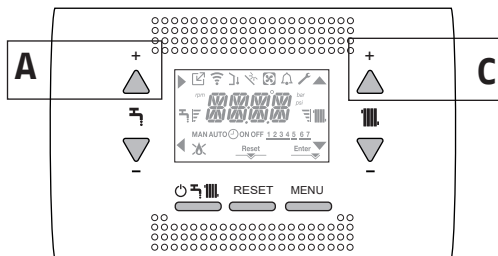

Tutte le volte che la caldaia è alimentata viene eseguito un ciclo di sfiato della durata di 4 min (modello KIS) e 6 min (modello IS). Il display visualizza il messaggio <<VENT AIR PURGING CYCLE IN PROGRESS>> e si accende l'icona RESET



Per interrompere il ciclo di sfiato premere il tasto RESET.

Portare la caldaia in stato OFF premendo il tasto **⏻**.

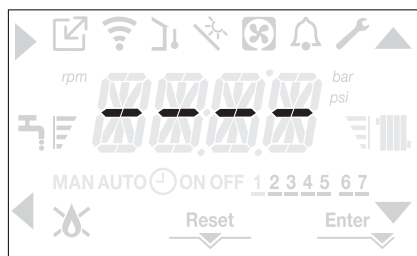

5 PRIMA MESSA IN SERVIZIO

- Posizionare l'interruttore generale dell'impianto su "acceso".

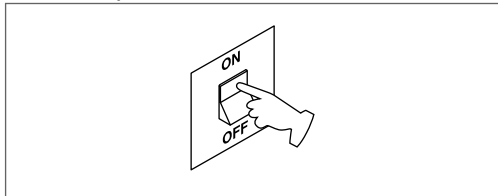

- Aprire il rubinetto del gas per permettere il flusso del combustibile.

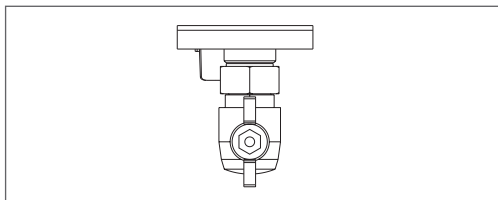

- Al power on si accende la retroilluminazione, si accendono quindi tutte le icone ed i segmenti per 1sec ed in sequenza la revisione del firmware viene visualizzata per 3sec:

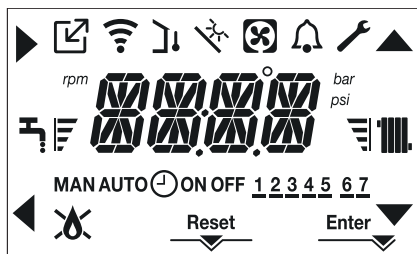

Successivamente l'interfaccia passerà alla visualizzazione relativa allo stato attivo in quel momento.

Ciclo di sfiato



Tutte le volte che la caldaia viene alimentata è eseguito un ciclo di sfiato automatico della durata di 4 min (modello KIS) o 6 minuti (modello IS). Quando il ciclo di sfiato è in corso tutte le richieste di calore sono inibite eccetto quelle sanitario quando caldaia non in OFF e un messaggio scorrevole compare sulla schermata dell'interfaccia "AIR PURGING CYCLE IN PROGRESS".



Il ciclo di sfiato può essere preventivamente interrotto tenendo premuto per almeno 2sec il tasto 2 (si accende l'icona RESET sul display).

Il ciclo di sfiato può essere anche interrotto, se caldaia non in stato OFF, da una richiesta di calore sanitario.

- Regolare il termostato ambiente alla temperatura desiderata (~20°C) oppure, se l'impianto è dotato di cronotermostato o programmatore orario, verificare che sia "attivo" e regolato (~20°C)
- Portare quindi la caldaia in INVERNO o ESTATE secondo il tipo di funzionamento desiderato

5.1 Stato di funzionamento

Per cambiare lo stato di funzionamento da INVERNO a ESTATE a SPENTO premere il tasto 1 sino a che sul display compare l'icona relativa al funzionamento desiderato.

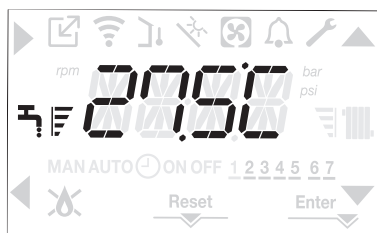

FUNZIONE INVERNO

- Portare la caldaia in stato INVERNO premendo il tasto 1 sino a che sul display compaiono sia l'icona sanitario che quella riscaldamento.

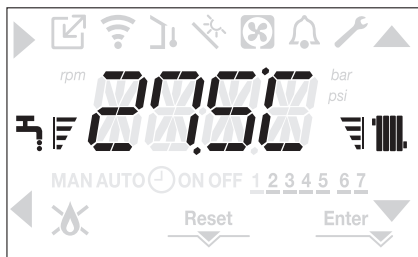

Sull'interfaccia viene normalmente visualizzata la temperatura di mandata a meno che non sia in corso una richiesta sanitaria, nel qual caso viene visualizzata la temperatura dell'acqua sanitaria.

- Nella condizione di richiesta di calore e accensione del bruciatore, sul display appare l'icona "🔥".

RICHIESTA riscaldamento, l'icona termosifone lampeggia



FUNZIONE ESTATE (modello IS solo con bollitore)

In questo stato la caldaia attiva la funzione tradizionale di sola acqua calda sanitaria, sull'interfaccia viene normalmente visualizzata la temperatura di mandata.

In caso di prelievo sanitario il display visualizzerà la temperatura dell'acqua sanitaria.

RICHIESTA acqua calda sanitaria, l'icona rubinetto lampeggia

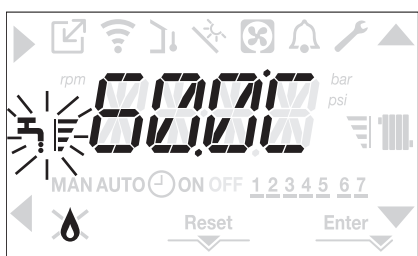

- La caldaia effettuerà la fase di avviamento e resterà in funzione fino a quando verranno raggiunte le temperature regolate, dopodiché si porrà in stato di stand-by.

5.2 Regolazione della temperatura acqua di riscaldamento senza sonda esterna collegata

In assenza della sonda esterna la caldaia lavora a punto fisso, il setpoint RISCALDAMENTO.

Dalla schermata principale, alla pressione del tasto C oppure D viene visualizzato il valore corrente di setpoint riscaldamento; il valore lampeggia con frequenza 0,5 sec ON, 0,5 sec OFF e si accendono le icone ▲ e ▼.

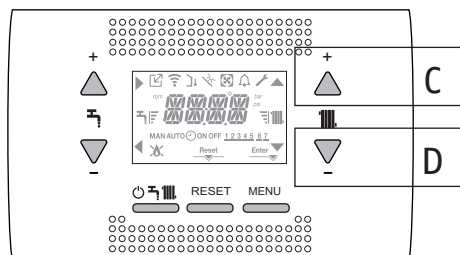

La successiva pressione del tasto C oppure D consente di impostare il valore del setpoint riscaldamento all'interno del range prestabilito:

- [40°C ÷ 80,5°C] per impianti alta temperatura
- [20°C ÷ 45 °C] per impianti bassa temperatura

con step di 0.5°C.

Le barre di livello a fianco dell'icona riscaldamento mostrano il valore di setpoint impostato rispetto al range di funzionamento:

- quattro barre accese = max setpoint.
- una barra accesa = min setpoint.



Tenendo premuto a lungo uno dei due **C** oppure **D**, il contatore aumenterà la velocità di avanzamento modificando il valore impostato.

Se nessun tasto viene premuto per 5sec, il valore impostato è assunto come nuovo setpoint riscaldamento e la visualizzazione torna alla schermata principale.

5.3 Regolazione della temperatura acqua di riscaldamento con sonda esterna collegata

Se installata una sonda esterna e termostato abilitata (parametro OTR=1), il valore della temperatura di mandata viene scelto automaticamente dal sistema, che provvede ad adeguare rapidamente la temperatura ambiente in funzione delle variazioni della temperatura esterna.

Se si desiderasse modificare il valore della temperatura, aumentandolo o diminuendolo rispetto a quello automaticamente calcolato dalla scheda elettronica, è possibile modificare il setpoint RISCALDAMENTO operando come segue:

Premere i tasti **C** oppure **D** e scegliere all'interno del range (-5 ÷ +5) il livello di comfort desiderato



Nota: in presenza di sonda esterna collegata è comunque possibile far lavorare la caldaia a punto fisso andando ad impostare il parametro OTR = 0 (menu CH).

5.4 Regolazione della temperatura acqua sanitaria

Residence KIS: regolazione sempre disponibile

Residence IS: la disponibilità della funzione estate segue le seguenti regole:

CASO A solo riscaldamento senza bollitore - regolazione non applicabile

CASO B solo riscaldamento + bollitore esterno con termostato - regolazione non applicabile.

CASO C solo riscaldamento + bollitore esterno con sonda - regolazione applicabile

Dalla schermata principale, alla pressione del tasto **A** piuttosto che **B** viene visualizzato il valore attuale di setpoint sanitario, il valore lampeggia con frequenza 0,5 sec ON, 0,5 sec OFF e si accendono le icone ▲ e ▼.

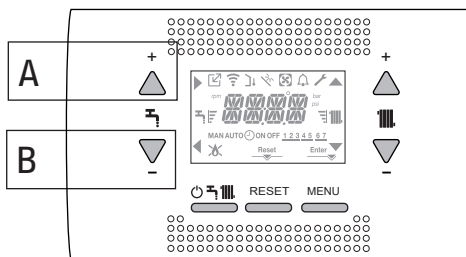

La successiva pressione dei tasti **A** o **B** consente di impostare il valore del setpoint sanitario incrementandolo o decrementandolo all'interno del range prestabilito, con step di 0.5°C.

Le barre di livello a fianco dell'icona riscaldamento mostrano il valore di setpoint impostato rispetto al range di funzionamento:

- quattro barre accese = max setpoint
- una barra accesa = min setpoint



5.5 Arresto di sicurezza

Nel caso si verificassero anomalie di accensione o funzionamento la caldaia effettuerà un "ARRESTO DI SICUREZZA": Sul display appare, oltre al codice anomalia rilevato, l'icona , che risulta lampeggiare con frequenza 0,5sec ON e 0,5sec OFF.

La retroilluminazione lampeggia per 1min dopodiché si spegne, mentre l'icona  continua a lampeggiare.

Sui 4 digit viene fatto scorrere il messaggio contenente il codice di errore e la sua descrizione.



5.6 Funzione di sblocco



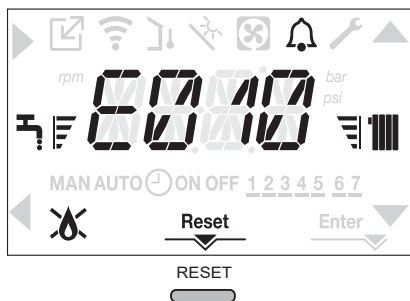

L'icona di "RESET" si accende in presenza di un allarme che richiede lo sblocco manuale da parte dell'utente (esempio blocco fiamma).

Per ripristinare il blocco premere il tasto 2 Reset





Se i tentativi di sblocco non dovessero riattivare la caldaia, interpellare il Servizio Tecnico di Assistenza di zona.

5.7 Funzione Comfort sanitario (solo modello KIS)

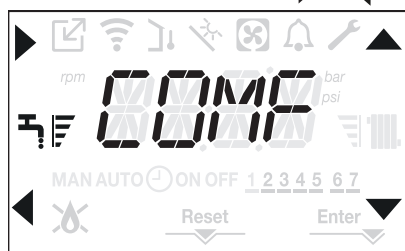
Alla pressione dei tasti **A+B** per almeno 2sec si accede alle funzioni di comfort sanitario. Sul display appare COMFORT OFF e si accendono le icone , ,  e .



Agendo sui tasti ,  si scorrono in sequenza le opzioni <<COMFORT STANDARD>>, <<COMFORT SMART>> e quindi di nuovo <<COMFORT OFF>>.

Tramite il tasto  si attiva la funzione desiderata e si esce dal menu tornando alla schermata iniziale.

Un messaggio scorrevole appare sul display con la seguente modalità:

Funzione	Messaggio scorrevole
COMFORT STANDARD	Funzione PRERISCALDO attiva
COMFORT SMART	Funzione TOUCH & GO attiva
COMFORT OFF	-

COMFORT STANDARD (PRERISCALDO)

Impostando il COMFORT STANDARD si attiva la funzione preriscaldamento sanitario di caldaia. Questa funzione permette di mantenere calda l'acqua contenuta nello scambiatore

sanitario al fine di ridurre i tempi di attesa durante i prelievi. Quando la funzione preriscaldamento è abilitata sul display compare un messaggio scorrevole "PREHEATING FUNCTION IN PROGRESS". Per disattivare la funzione preriscaldamento impostare COMFORT OFF. La funzione non è attiva con caldaia in stato OFF.

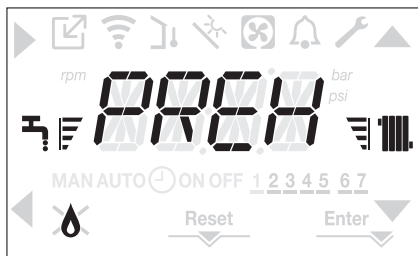

COMFORT SMART (TOUCH & GO)

Se non si desidera lasciare la funzione PRERISCALDO sempre attiva e si necessita di acqua calda pronta subito, è possibile effettuare il preriscaldamento dell'acqua sanitaria solo pochi istanti prima del prelievo.

Impostare COMFORT SMART per attivare la funzione Touch&Go. Tale funzione consente, aprendo e chiudendo il rubinetto, di attivare il preriscaldamento istantaneo, che predispone l'acqua calda solo per quel prelievo.

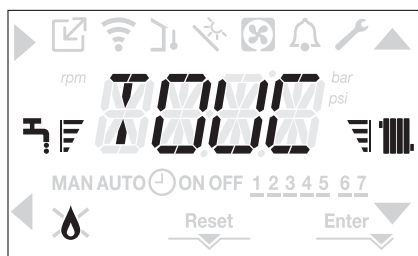

5.8 Funzione programma orario (termostato ambiente)

Qualora l'impianto riscaldamento sia gestito da un termostato ambiente, pertanto privo di una programmazione oraria, può essere abilitata la programmazione oraria presente sull'interfaccia caldaia impostando nel menu CH il parametro POR = 1.

Per accedere al menu programmazione oraria premere i tasti **B+D** per almeno 2sec,

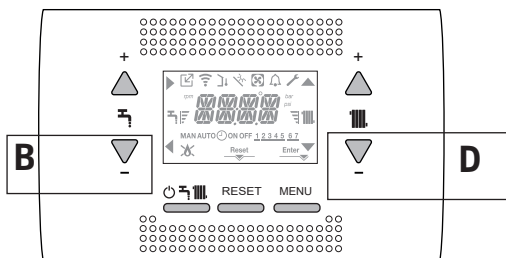

Il display si presenta come da figura seguente

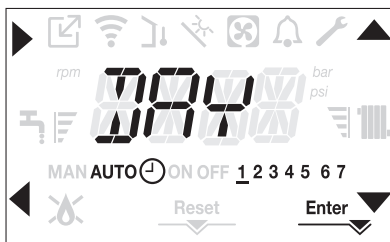

Tramite le frecce ▲, ▼ si seleziona il giorno o il gruppo di giorni prescelto:

- 1-2-3-4-5-6-7 programmazione dei singoli giorni
- 1-5 programmazione da lunedì a venerdì
- 6-7 programmazione da sabato a domenica
- 1-7 programmazione dell'intera settimana

Con il tasto ► si conferma la scelta fatta e si passa alla programmazione delle fasce orarie, con il tasto Enter si esce dal menu programmazione oraria confermando le modifiche fatte. Con il tasto ◀ si esce dalla programmazione annullando le scelte.

Impostazione delle Fasce orarie

Sul display appare TIME ON, premere ► per impostare l'orario di accensione, con ▲, ▼ modificare l'orario, confermare con ►.

- Sul display appare TIME OFF, premere ► per impostare l'orario di spegnimento, con ▲, ▼ modificare l'orario, confermare con ►.
- Appare nuovamente TIME ON, quindi si riprende la programmazione delle fasce orarie fino al raggiungimento del numero massimo di fasce programmabili (quattro), oppure si preme Enter per confermare le fasce impostate e passare alla programmazione del giorno successivo.

Per ciascun giorno della settimana è possibile programmare fino ad un massimo di 4 fasce orarie, ognuna caratterizzata da un orario di inizio e un orario di fine.

Al di fuori di queste fasce orarie, le richieste di calore da Termostato ambiente non vengono prese in considerazione.

Le fasce orarie riscaldamento abilitate per default sono:

07:30 ÷ 08:30 / 12:00 ÷ 13:30 / 18:00 ÷ 22:30 da LUN a VEN

08:00 ÷ 22:30 da SAB a DOM.

Quando abilitata la programmazione oraria riscaldamento a pressione dei tasti C+D contenute di passare dalla programmazione oraria AUTO a quella MAN ON o MAN OFF

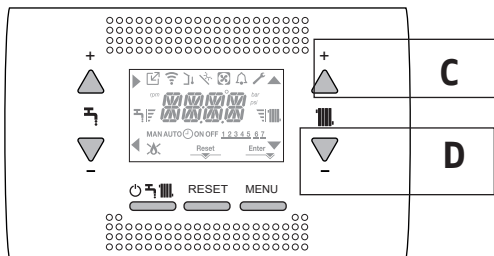

6 ANOMALIE DI FUNZIONAMENTO

In presenza di un'anomalia l'icona 🔔 lampeggia con frequenza 0,5sec ON e 0,5sec OFF, la retroilluminazione lampeggia per 1min con frequenza 1sec ON e 1sec OFF dopodiché si spegne, mentre la campanella continua a lampeggiare.

Sui 4 digit del display appare un messaggio scorrevole che descrive il codice di errore.

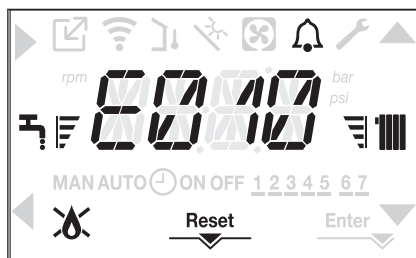

All'insorgere di un'anomalia possono apparire le seguenti icone:

- 🔥 si accende in presenza di allarme fiamma (E010)
- "RESET" si accende in presenza di un allarme che richiede lo sblocco manuale da parte dell'utente (esempio blocco fiamma)
- 🔧 si accende unitamente all'icona 🔔, ad esclusione delle anomalie blocco fiamma e mancanza acqua.

Funzione di sblocco

Per ripristinare il funzionamento della caldaia in caso di anomalia è necessario premere il tasto RESET

A questo punto la caldaia, se le condizioni di corretto funzionamento sono ripristinate, riparte automaticamente.

Sono possibili fino ad un massimo di 3 tentativi di sblocco consecutivi a interfaccia, esauriti i quali sul display viene visualizzato il codice E099. In questo caso è necessario togliere e ridare alimentazione elettrica alla caldaia per riattivare il funzionamento.

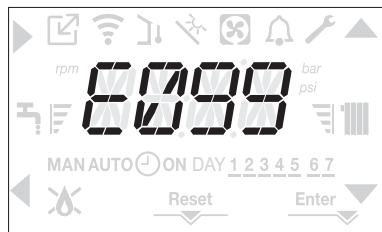

! Se i tentativi di ripristino non attiveranno il funzionamento della caldaia, interpellare il Servizio Tecnico di Assistenza.

Per anomalia E041

Se il valore di pressione dovesse scendere al di sotto del valore di sicurezza di 0,3 bar la caldaia visualizza il codice di anomalia <<E041 low water cutoff check system water pressure >> per un tempo transitorio di 30sec.



Trascorso il tempo transitorio, se l'anomalia persiste, viene visualizzato il codice di anomalia E040.

Con caldaia in anomalia E040 è necessario procedere al caricamento manuale agendo sul rubinetto di riempimento (A), per i modelli KIS e sul rubinetto esterno per i modelli IS, sino a che la pressione raggiunge un valore compreso tra 1 e 1,5 bar.

Successivamente premere RESET.



Chiudere successivamente il rubinetto di riempimento assicurandosi di sentire lo scatto meccanico.

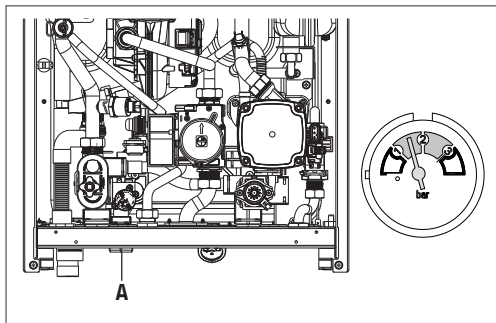

! Se il calo di pressione è molto frequente chiedere l'intervento del Servizio Tecnico di Assistenza.

Anomalia E060 (modello KIS)

La caldaia funziona regolarmente, ma non garantisce la stabilità della temperatura acqua sanitaria che, comunque, viene fornita ad una temperatura prossima a 50°C. È richiesto l'intervento del Servizio Tecnico di Assistenza.

Anomalia E060 (modello IS)

La comparsa dell'anomalia E60, su modelli solo riscaldamento con bollitore con sonda collegato, impedisce il funzionamento in sanitario.

Anomalia E091

La caldaia dispone di un sistema di auto-diagnosi che è in grado, sulla base delle ore totalizzate in particolari condizioni di funzionamento, di segnalare la necessità di intervento per la pulizia dello scambiatore primario.

È richiesto l'intervento del Servizio Tecnico di Assistenza.

Elenco anomalie caldaia

CODICE ERRORE	ANOMALIA	DESCRIZIONE TIPO ALLARME
E010	blocco fiamma/guasto elettronica ACF	definitivo
E011	fiamma parassita	transitorio
E020	termostato limite	definitivo
E030	anomalia ventilatore	definitivo
E040	trasduttore acqua - caricare l'impianto	definitivo
E041	trasduttore acqua - caricare l'impianto	transitorio
E042	anomalia trasduttore pressione acqua	definitivo
E060	guasto sonda sanitario/sonda bollitore (modello IS)	transitorio
E070	guasto sonda mandata sovratemperatura sonda mandata allarme differenziale sonda mandata-ritorno	transitorio definitivo definitivo
E077	termostato acqua zona principale	transitorio
E080	guasto sonda ritorno/ sovratemperatura sonda ritorno/ allarme differenziale sonda ritorno-mandata	transitorio/ definitivo/ definitivo
E090	guasto sonda fumi/ sovratemperatura sonda fumi	transitorio/ definitivo
E091	pulizia scambiatore primario	transitorio
E099	tentativi di sblocco esauriti	definitivo
- -	pressione acqua bassa verificare l'impianto	transitorio
--	pressione acqua alta verificare l'impianto	transitorio
--	persa comunicazione scheda caldaia	transitorio
--	persa comunicazione BUS 485	transitorio

Elenco anomalie combustione

CODICE ERRORE	ANOMALIA	DESCRIZIONE TIPO ALLARME
E021	allarme ione	<p>Si tratta di allarmi temporanei che se presenti per 6 volte nell'arco di un'ora diventano definitivi; viene visualizzato l'allarme E097 e viene eseguita una post ventilazione di 45 secondi alla velocità massima del ventilatore.</p> <p>Non è possibile sbloccare l'allarme prima del termine della post ventilazione a meno che non si tolga alimentazione alla caldaia.</p>
E022	allarme ione	
E023	allarme ione	
E024	allarme ione	
E067	allarme ione	
E088	allarme ione	
E097	allarme ione	
E085	combustione incoerente	<p>Si tratta di allarmi temporanei che se presenti più volte nell'arco di un'ora diventano definitivi; viene visualizzato l'ultimo errore verificatosi e viene eseguita una post ventilazione di 5 minuti alla velocità massima del ventilatore.</p> <p>Non è possibile sbloccare l'allarme prima del termine della post ventilazione a meno che non si tolga alimentazione alla caldaia.</p>
E094	combustione incoerente	
E095	combustione incoerente	
E058	anomalia tensione di rete	<p>Si tratta di anomalie temporanee che inibiscono il ciclo di accensione.</p>
E065	allarme corrente di modulazione	
E086	allarme ostruzione fumi	<p>Anomalia temporanea segnalata durante la Post Ventilazione. Viene mantenuta una Post Ventilazione di 5 min alla massima velocità del ventilatore.</p>

6.1 Menu INFO

Premendo il tasto 3 dalla videata iniziale del display, vengono mostrate una lista di informazioni relative al funzionamento della caldaia elencate per nome parametro e valore.

Il passaggio dalla visualizzazione di un parametro a quella del successivo, avviene attraverso la pressione rispettivamente dei tasti ▲ e ▼.

La pressione del tasto ► consente di visualizzare il parametro selezionato; la

pressione del tasto ◀ riporta la visualizzazione alla schermata principale:

NOME PARAMETRO	DESCRIZIONE
SCREED HEATING HOURS	Numero di ore trascorse funzione scaldamassetto
CH PROBE	Valore sonda di mandata caldaia
RETURN PROBE	Valore sonda di ritorno caldaia
DHW PROBE	Valore sonda sanitario quando caldaia istantanea Valore sonda bollitore alta quando caldaia solo riscaldamento
HW TANK LOW	Valore sonda bollitore bassa (solo se presente bollitore solare)
COLLECTOR TEMP	Valore sonda collettore solare (solo se presente bollitore solare)
EXHAUST PROBE	Valore sonda fumi
OUTDOOR TEMP PROBE	Valore istantaneo sonda esterna
FILTERED OUTDOOR TEMP	Valore filtrato sonda esterna utilizzato nell'algoritmo di termoregolazione per il calcolo del setpoint riscaldamento
FAN SPEED	Numero giri del ventilatore (rpm)
MAIN ZONE OUTLET	Valore sonda di mandata zona principale (quando MAIN ZONE ACTUATION TYPE = 1)
EXHAUST PROBE HOURS	Numero ore di funzionamento dello scambiatore in "regime condensante"
MAIN ZONE SET	Setpoint di mandata zona principale
WATER PRESSURE	Pressione impianto
COMFORT	Comfort sanitario (OFF, STANDARD, SMART) quando caldaia istantanea
SUN ON	Funzioni speciali attive per temperatura acqua sanitario in ingresso alte quando caldaia istantanea
ELECTRONIC BOARD ID	Identificativo scheda di regolazione
ELECTRONIC BOARD FMW	Revisione fmw scheda di regolazione
INTERFACE FMW	Revisione fmw scheda interfaccia utente

6.2 Spegnimento temporaneo

In caso di assenze temporanee (fine settimana, brevi viaggi, ecc.) impostare lo stato della caldaia su OFF .

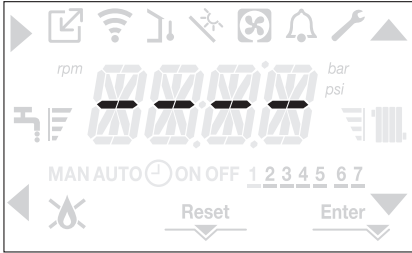

Restando attive l'alimentazione elettrica e l'alimentazione del combustibile, il sistema è protetto dai sistemi:

- antigelo riscaldamento: la funzione si avvia se la temperatura rilevata dalla sonda di mandata scende sotto i 5°C. In questa fase viene generata una richiesta di calore con accensione del bruciatore alla minima potenza, che viene mantenuta finché la temperatura dell'acqua di mandata raggiunge i 35°C;
- antigelo sanitario: la funzione si avvia se la temperatura rilevata dalla sonda sanitario (sonda bollitore per modello IS) scende sotto i 5°C. In questa fase viene generata una richiesta di calore con accensione del bruciatore alla minima potenza, che viene mantenuta finché la temperatura dell'acqua di mandata raggiunge i 55°C.



L'esecuzione della funzione ANTIGELO viene segnalata da un messaggio scorrevole sul display dell'interfaccia: DHW ANTIFREEZE FUNCTION IN PROGRESS>> piuttosto che<< CH ANTIFREEZE FUNCTION IN PROGRESS>>, a seconda dei casi.

- antibloccaggio circolatore: il circolatore si attiva ogni 24 ore di sosta per un periodo di 30 secondi.

6.3 Spegnimento per lunghi periodi

Il non utilizzo della caldaia per un lungo periodo comporta l'effettuazione delle seguenti operazioni:

- impostare lo stato della caldaia su 
- posizionare l'interruttore generale dell'impianto su "spento"
- chiudere i rubinetti del combustibile e dell'acqua dell'impianto termico e sanitario.

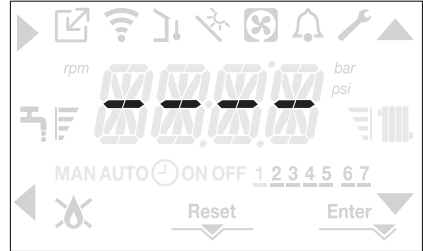

In questo caso i sistemi antigelo e anti-bloccaggio sono disattivati. Svuotare l'impianto termico e sanitario se c'è pericolo di gelo.

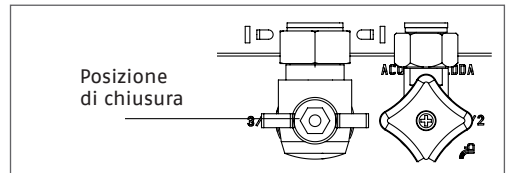
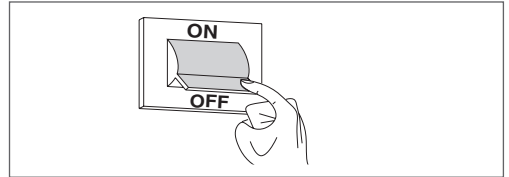

6.4 Funzione blocco tastiera

La pressione dei pulsanti **1+3** per almeno 2sec attiva il blocco dei tasti; premendo nuovamente i pulsanti **1+3** per almeno 2sec il blocco si disattiva.

Il display mostrerà la stringa scorrevole <<KEY LOCKED>>.

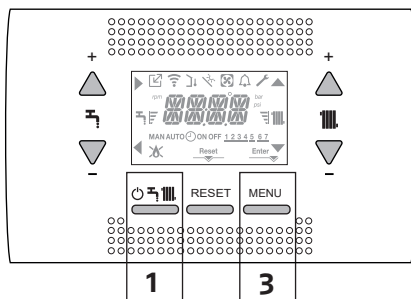

Il tasto 2 può rimanere attivo in caso di un'anomalia per consentire l'azzeramento dell'allarme.



6.5 Stand by interfaccia

Normalmente, in assenza di anomalie e di richieste di calore, il display visualizza sempre la temperatura rilevata dalla sonda di mandata

Dopo 10 secondi senza richieste di calore senza nessuna pressione di tasti l'interfaccia si posiziona in stand by.

Sul display viene visualizzata l'ora corrente, i due punti a separazione delle ore dai minuti lampeggiano con frequenza 0,5sec ON e 0,5sec OFF, mentre le icone di stato saranno attive se necessario:

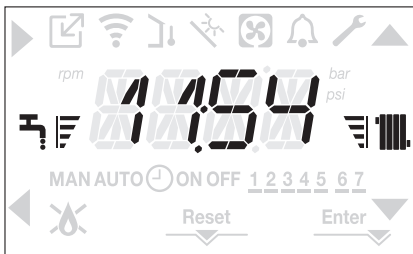

6.6 Collegamento comando remoto OTbus

In caso di collegamento al sistema di un comando remoto OTBus, il display della caldaia visualizza la seguente schermata:

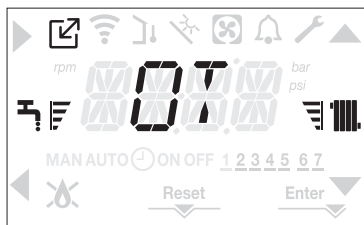

In particolare sul display di caldaia:

- non è più possibile impostare lo stato caldaia OFF/INVERNO/ESTATE (viene impostato da controllo remoto OTBus)
- non è più possibile impostare il valore di setpoint sanitario (viene impostato da controllo remoto OTBus)
- Il valore di setpoint sanitario viene visualizzato nel menù INFO
- la combinazione di tasti **A+B** rimane attiva per l'impostazione della funzione COMFORT SANITARIO.

RIELLO

RIELLO S.p.A.
Via Ing. Pilade Riello, 7
37045 - Legnago (VR)
www.riello.it

Poiché l'Azienda è costantemente impegnata nel continuo perfezionamento di tutta la sua produzione, le caratteristiche estetiche e dimensionali, i dati tecnici, gli equipaggiamenti e gli accessori, possono essere soggetti a variazione.