

AEG
perfekt in form und funktion



STEAM IRON DB13xx

GB • D • F • NL • GR • I

- GB** Instruction book3-15
Before using the appliance for the first time, please read the safety advice on page 4.
- D** Anleitung.....3-15
Vor der ersten Inbetriebnahme des Geräts lesen Sie bitte die Sicherheitshinweise auf Seite 5.
- F** Manuel d'instructions.....3-15
Avant d'utiliser cet appareil pour la première fois, veuillez lire les consignes de sécurité en page 6.
- NL** Instructieboekje3-15
Lees het veiligheidsadvies op pagina 7 voordat u het apparaat voor het eerst gebruikt.
- GR** Βιβλίο οδηγιών.....17-25
Πριν χρησιμοποιήσετε για πρώτη φορά το σίδερο, παρακαλούμε διαβάστε τις υποδείξεις ασφαλείας στη σελίδα 18.
- I** Istruzioni.....17-25
Prima di utilizzare l'apparecchio per la prima volta, leggere attentamente le norme di sicurezza riportate a pagina 19.

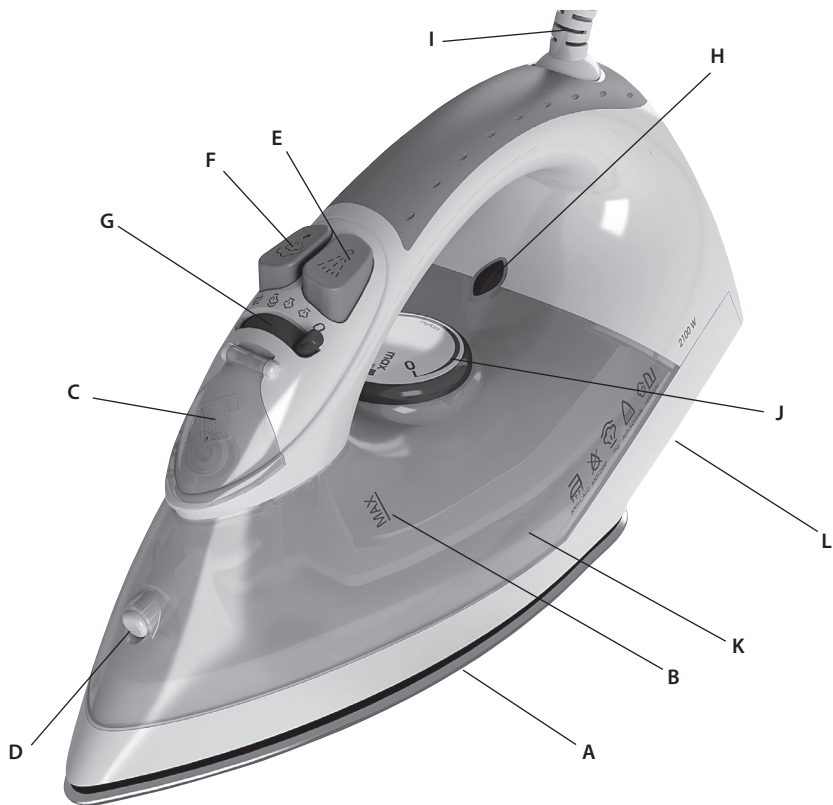

GB

Components

- A. Soleplate
- B. Maximum water level indicator
- C. Filling aperture with cover
- D. Spray nozzle
- E. Spray button
- F. Steam jet button
- G. Steam selector/Self-cleaning
- H. Power indicator light
- I. Mains cable
- J. Temperature selector
- K. Water tank
- L. Cable wrap facility

D

Teile

- A. Bügelsohle
- B. Anzeige für maximalen Wasserstand
- C. Einfüllöffnung mit Abdeckung
- D. Sprühdüse
- E. Sprühtaste
- F. Dampfstoßtaste
- G. Dampfwahlschalter/-Selbstreinigung
- H. Netzspannungsanzeige
- I. Netzkabel
- J. Temperaturwähler
- K. Wassertank
- L. Kabelaufwicklungs-vorrichtung

F

Éléments

- A. Semelle
- B. Indicateur de niveau d'eau maximum
- C. Goulot de remplissage avec capuchon
- D. Spray
- E. Bouton Spray
- F. Bouton jet de vapeur
- G. Sélecteur de vapeur/auto-nettoyage
- H. Voyant d'alimentation
- I. Cordon d'alimentation
- J. Sélecteur de température
- K. Réservoir d'eau
- L. Dispositif de rangement du cordon

NL

Onderdelen

- A. Strijkzool
- B. Aanduiding maximaal waterniveau
- C. Vulopening met klepje
- D. Sproeimond
- E. Sproeiknop
- F. Stoomknop
- G. Stoomkeuzeschakelaar/zelfreiniging
- H. Aan/uit-indicatielampje
- I. Netsnoer
- J. Temperatuurknop
- K. Waterreservoir
- L. Snoerprolsysteem

Read the following instruction carefully before using machine for the first time.

GB

- This appliance can be used by children aged from 8 years and above and persons with reduced physical, sensory or mental capabilities or lack of experience and knowledge if they have been given supervision or instruction concerning use of the appliance in a safe way and understand the hazards involved.
- Children shall not play with the appliance.
- Cleaning and user maintenance shall not be made by children without supervision.
- Keep the iron and its cord out of reach of children less than 8 years of age when it is energized or cooling down.
- The surfaces are liable to get hot during use .
- The appliance may only be connected to a power supply whose voltage and frequency comply with the specifications on the rating plate!
- The iron is not to be used if it has been dropped, if there are visible signs of damage on the iron or its cord or if it is leaking.
- The appliance must only be connected to an earthed socket.
- If the appliance or the supply cord is damaged, it must be replaced by the manufacturer, its service agent or similarly qualified person, in order to avoid hazard.
- The iron must be used and rested on a stable surface. When placing the iron on its stand, ensure that the surface on which the stand is placed is stable.
- Never leave the appliance unattended while connected to the supply mains.
- The appliance must be switched off and the mains plug withdrawn each time after use, before cleaning and maintenance.
- The plug must be removed from the socket outlet before the water reservoir is filled with water.
- The mains cable must not come into contact with any hot parts of the appliance.
- Do not immerse the appliance in water or any other liquid.
- Do not exceed the maximum filling volume as indicated on the appliances.
- If there are limitations please define water quality / type of water that can be used with appliance.
- This appliance is intended for domestic use only. The manufacturer cannot accept any liability for possible damage caused by improper or incorrect use.
- This product is appropriate for use with tap water. It is recommended to use distilled water or a mix of 50% distilled, 50% tap water.
- Do not connect the appliance to a wall socket intended for shavers.

Lesen Sie die nachfolgenden Anweisungen sorgfältig durch, bevor Sie das Bügeleisen zum ersten Mal in Betrieb nehmen.

- Das Gerät kann von Kindern ab 8 Jahren und Personen mit eingeschränkten physischen, sensorischen oder geistigen Fähigkeiten oder Mangel an Erfahrung oder Unkenntnis benutzt werden, wenn sie beaufsichtigt werden oder so in den Gebrauch eingewiesen wurden, dass sie das Gerät sicher verwenden können und die damit verbundenen Gefahren verstehen.
- Kinder dürfen nicht mit dem Gerät spielen.
- Kinder dürfen das Gerät nicht ohne Aufsicht reinigen oder warten.
- Bewahren Sie das Bügeleisen und sein Kabel außerhalb der Reichweite von Kindern auf, wenn es eingeschaltet ist oder abkühlt.
- Die Oberflächen können während des Betriebs heiß werden .
- Das Gerät darf nur an Stromquellen angeschlossen werden, deren Spannung und Frequenz mit den Angaben auf dem Typenschild übereinstimmen!
- Das Bügeleisen darf nicht benutzt werden, wenn es heruntergefallen ist, wenn Schäden am Bügeleisen oder der Zuleitung sichtbar sind oder wenn es undicht ist.
- Das Gerät darf nur an eine geerdete Steckdose angeschlossen werden.
- Ein beschädigtes Gerät oder Netzkabel muss vom Hersteller, von seinem Service-Vertreter oder einer entsprechend qualifizierten Person instandgesetzt werden, um Gefahren zu vermeiden
- Das Bügeleisen muss auf einer stabilen Fläche benutzt und abgestellt werden. Beim Abstellen des Bügeleisens mit seiner Abstellfläche darauf achten, dass es auf einer stabilen Oberfläche steht.
- Lassen Sie das Gerät niemals unbeaufsichtigt, wenn es an die Netzspannung angeschlossen ist.
- Nach der Benutzung sowie vor dem Reinigen und vor Wartungsarbeiten ist das Gerät auszuschalten und der Netzstecker zu ziehen.
- Der Stecker ist aus der Steckdose zu ziehen, bevor der Wasserbehälter mit Wasser gefüllt wird.
- Das Netzkabel darf nicht mit heißen Teilen des Geräts in Berührung kommen.
- Tauchen Sie das Gerät nicht in Wasser oder andere Flüssigkeit.
- Überschreiten Sie die am Gerät angezeigte maximale Füllmenge nicht.
- Das Gerät ist nur für den Gebrauch im Haushalt bestimmt. Der Hersteller übernimmt keine Haftung für mögliche Schäden, die durch unsachgemäße oder fehlerhafte Benutzung verursacht wurden.
- Dieses Produkt ist zur Verwendung mit Leitungswasser geeignet. Wir empfehlen die Verwendung von destilliertem Wasser oder einer Mischung aus 50 % destilliertem und 50 % Leitungswasser.
- Schließen Sie das Gerät nicht an eine Wandsteckdose für Rasierer an.

Avant d'utiliser l'appareil pour la première fois, il est impératif de lire attentivement les instructions suivantes.

F

- Cet appareil peut être utilisé par des enfants âgés de 8 ans et plus ainsi que par des personnes dont les facultés physiques, sensorielles ou mentales sont réduites, ou qui manquent d'expérience et de connaissances, à condition qu'elles soient sous la surveillance d'une personne responsable ou aient reçu des instructions concernant l'utilisation correcte de l'appareil et comprennent les dangers inhérents.
- Ne laissez pas les enfants jouer avec l'appareil.
- Les enfants ne doivent pas effectuer le nettoyage ni la maintenance de l'appareil sans supervision.
- Le fer et son cordon doivent être conservés hors de portée des enfants âgés de moins de 8 ans lorsque l'appareil est en cours de fonctionnement ou de refroidissement.
- Les surfaces peuvent devenir chaudes pendant l'utilisation .
- L'appareil doit être branché sur un réseau électrique correspondant à la tension et à la fréquence d'alimentation indiquées sur la plaque signalétique.
- Le fer ne doit pas être utilisé s'il est tombé, si le fer ou le cordon d'alimentation portent des marques visibles de détérioration ou si le fer présente une fuite.
- L'appareil doit être raccordé à la terre.
- Si l'appareil ou le cordon est endommagé, il doit être remplacé par le fabricant, l'un de ses réparateurs ou toute autre personne dûment qualifiée, afin d'éviter tout danger.
- Le fer doit être utilisé et posé sur une surface stable. Lorsque le fer est placé sur son support, veillez à ce que la surface sur laquelle est placé le support soit stable.
- Ne jamais laisser l'appareil sans surveillance lorsqu'il est raccordé à l'alimentation électrique.
- Lorsqu'il n'est plus utilisé, éteindre et débrancher l'appareil avant de le nettoyer ou de procéder à son entretien.
- Débrancher la fiche de la prise avant de remplir le réservoir d'eau.
- Le cordon d'alimentation ne doit jamais entrer en contact avec les parties chaudes de l'appareil.
- Ne pas plonger l'appareil dans l'eau ni dans aucun autre liquide.
- Ne pas dépasser le niveau maximum de remplissage indiqué sur l'appareil.
- S'il existe des limitations, identifier la qualité/le type d'eau pouvant être utilisé avec l'appareil.
- Cet appareil est exclusivement destiné à un usage domestique. Le fabricant décline toute responsabilité en cas de dommages résultant d'une utilisation incorrecte de l'appareil.
- Ce produit peut être utilisé avec de l'eau du robinet. Il est recommandé d'utiliser de l'eau distillée, ou un mélange composé de 50 % d'eau distillée et de 50 % d'eau du robinet.
- Ne branchez pas l'appareil sur une prise murale prévue pour les rasoirs électriques.

Lees de volgende instructies aandachtig door voordat u het apparaat voor de eerste keer in gebruik neemt.

- Dit apparaat kan worden gebruikt door kinderen van 8 jaar en ouder en door mensen met beperkte lichamelijke, zintuiglijke of verstandelijke vermogens of een gebrek aan ervaring en kennis, indien zij onder toezicht staan of instructies hebben gekregen over het veilig gebruiken van het apparaat en indien zij de eventuele gevaren begrijpen.
- Kinderen mogen niet met het apparaat spelen.
- Reiniging en onderhoud mag niet worden uitgevoerd door kinderen zonder toezicht.
- Houd het strijkijzer en snoer buiten het bereik van kinderen jonger dan 8 jaar wanneer het strijkijzer aan staat of afkoelt.
- De oppervlakken kunnen heet worden tijdens het gebruik .
- Het apparaat mag alleen worden aangesloten op een stroomtoevoer waarvan de spanning en frequentie voldoen aan de specificaties op het classificatieplaatje!
- Het strijkijzer mag niet worden gebruikt als het is gevallen, als het strijkijzer of het snoer zichtbare tekenen van schade vertoont of als het lekt.
- Het apparaat mag alleen worden aangesloten op een geaard stopcontact.
- Als het apparaat of de voedingskabel is beschadigd, moet het apparaat door de fabrikant, de servicevertegenwoordiger of een andere gekwalificeerde persoon worden vervangen om risico's te vermijden.
- Het strijkijzer moet worden gebruikt en neergezet op een stabiel oppervlak. Controleer, wanneer het strijkijzer op de voet wordt gezet, of het oppervlak waarop de voet wordt geplaatst stabiel is.
- Laat het apparaat nooit onbeheerd achter wanneer het is aangesloten op het elektriciteitsnet.
- Het apparaat moet worden uitgeschakeld en de stekker moet na gebruik altijd uit het stopcontact worden gehaald voordat het apparaat wordt gereinigd en onderhouden.
- De stekker moet uit het stopcontact worden gehaald voordat het waterreservoir met water wordt gevuld.
- Het netsnoer mag niet in contact komen met een van de hete onderdelen van het apparaat.
- Dompel het apparaat niet onder in water of een andere vloeistof.
- Vul het apparaat niet met meer water dan de maximaal toegestane hoeveelheid zoals op het apparaat is aangegeven.
- Als er beperkingen zijn, moet de waterkwaliteit of het type water worden aangegeven dat bij dit apparaat kan worden gebruikt.
- Dit apparaat is alleen bestemd voor huishoudelijk gebruik. De fabrikant aanvaardt geen enkele aansprakelijkheid voor mogelijke schade als gevolg van onbehoorlijk of onjuist gebruik.
- Dit product is geschikt voor gebruik met kraanwater. Het wordt aanbevolen gedestilleerd water of een combinatie van 50% gedestilleerd en 50% kraanwater te gebruiken.
- Sluit het apparaat niet aan op een wandstopcontact dat bedoeld is voor scheermachines.

GB

Fabric	Temperature setting	Ironing recommendation
Acrylic	●	Dry iron on wrong side.
Nylon & Polyester	●	Iron on wrong side while still damp or use spray to dampen.
Silk	●●	Iron on wrong side. Use an ironing cloth to prevent shine marks.
Wool & wool blends	●●	Steam iron on wrong side or use ironing cloth.
Cotton	●●	Dry iron while still damp or use spray to dampen. Use steam medium to high.
Linen	●●● to "max"	Iron on wrong side or use ironing cloth to prevent shine marks, especially with dark colours. Dry iron while still damp or use spray to dampen. Use steam medium to high.
Varied ironing speed and fabric dampness might cause optimal setting to differ from that recommended in the table!		

D

Gewebe	Temperatureinstellung	Bügelempfehlung
Acryl	●	Trocken von links bügeln.
Nylon und Polyester	●	Bügeln von links in feuchtem Zustand bzw. mit Sprühfunktion befeuchten.
Seide	●●	Von links bügeln. Bügeltuch zum Verhindern von Glanzstellen verwenden.
Wolle und Wollmischgewebe	●●	Dampfbügeln von links oder Bügeltuch verwenden.
Baumwolle	●●	Trocken bügeln von links in feuchtem Zustand bzw. mit Sprühfunktion befeuchten. Mittlere bis hohe Dampfeinstellung verwenden.
Leinen	●●● auf „max“	Von links bügeln oder Bügeltuch zum Verhindern von Glanzstellen verwenden, v.a. bei dunklen Farben. Trocken bügeln von links in feuchtem Zustand bzw. mit Sprühfunktion befeuchten. Mittlere bis hohe Dampfeinstellung verwenden.
Durch unterschiedliche Bügelgeschwindigkeit und Gewebefeuchtigkeit kann die optimale Einstellung von den Empfehlungen der Tabelle abweichen.		

Tissu	Sélecteur de température	Recommandations pour le repassage
Acrylique	●	Repassage à sec sur l'envers.
Nylon & polyester	●	Repassage sur l'envers pendant que le tissu est encore humide ou utiliser un brumisateur pour l'humidifier.
Soie	●●	Repassage sur l'envers. Utiliser une housse de repassage pour éviter les marques brillantes.
Laine et mélanges de laines	●●	Repassage à la vapeur sur l'envers ou utiliser une housse de repassage.
Coton	●●	Repassage à sec pendant que le tissu est encore humide ou utiliser un brumisateur pour l'humidifier. Utiliser un niveau de vapeur moyen à élevé.
Lin	●●● à "max."	Repassage sur l'envers ou utiliser une housse de repassage pour éviter les marques brillantes, en particulier avec les couleurs sombres. Repassage à sec pendant que le tissu est encore humide ou utiliser un brumisateur pour l'humidifier. Utiliser un niveau de vapeur moyen à élevé.
Des variations de vitesse de repassage et d'humidité du tissu peuvent modifier les paramètres optimaux par rapport à ceux recommandés dans le tableau !		

Stof	Temperatuurinstelling	Aanbeveling voor strijken
Acryl	●	Droog strijken aan de verkeerde kant.
Nylon & polyester	●	Strijken aan de verkeerde kant terwijl het materiaal nog vochtig is of gebruik de sproeier om de stof te bevochtigen.
Zijde	●●	Strijken aan de verkeerde kant. Gebruik een strijkdoek om glansstrepen te voorkomen.
Wol & wolmengsels	●●	Stoomstrijken aan de verkeerde kant van de stof of met een strijkdoek.
Katoen	●●	Droog strijken terwijl het materiaal nog vochtig is of gebruik de sproeier om de stof te bevochtigen. Gebruik de gemiddelde tot hoge stoomstand.
Linnen	●●● tot "max"	Strijken aan de verkeerde kant van de stof of met een strijkdoek om glansstrepen te voorkomen, met name bij donkere kleuren. Droog strijken terwijl het materiaal nog vochtig is of gebruik de sproeier om de stof te bevochtigen. Gebruik de gemiddelde tot hoge stoomstand.
Variabele strijksnelheden en vochtigheid van de stof kunnen ertoe leiden dat de optimale instellingen afwijken van de aanbevelingen in de tabel!		

Getting started Première utilisation



1. Before first use. Remove all adhesive remains and gently rub with a dampened cloth. Rinse water tank to remove foreign particles. When turned on for the first time, temporary vapours/odours may occur.

1. Vor der ersten Benutzung. Entfernen Sie ggf. Reste von Klebebändern und reiben Sie das Gerät vorsichtig mit einem angefeuchteten Tuch ab. Spülen Sie den Wassertank, um Fremdkörper zu entfernen. Beim erstmaligen Einschalten können vorübergehend Dämpfe/Gerüche auftreten.

1. Avant la première utilisation. Enlever tous les restes d'adhésif et essuyer doucement avec un chiffon humide. Rincer le réservoir d'eau pour enlever les corps étrangers. Lors de la première mise sous tension, il est possible que l'appareil dégage temporairement des vapeurs/odeurs.

1. Vóór het eerste gebruik. Verwijder alle plakresten en wrijf zachtjes met een vochtige doek. Spoel het waterreservoir om vreemde stoffen te verwijderen. Wanneer u het apparaat voor de eerste keer aanzet, kunnen er tijdelijk dampen/geuren vrijkomen.

Erste Schritte Het eerste gebruik



2. Filling steam iron with water. Make sure plug is removed from power outlet. Turn steam selector to Dry setting and open filling aperture cover. Using beaker provided, pour water up to maximum level. Close cover.

2. Füllen des Dampfbüglers mit Wasser. Vergewissern Sie sich, dass der Netzstecker gezogen ist. Schalten Sie den Dampfwahlschalter auf Trocken und öffnen Sie die Einfüllabdeckung. Füllen Sie das Bügeleisen mit dem mitgelieferten Becher bis zur Markierung „MAX“ auf. Schließen Sie die Abdeckung.

2. Remplissage du réservoir d'eau du fer. Vérifiez que l'appareil est débranché. Placez le sélecteur de vapeur sur Sec et ouvrez le capuchon de l'orifice de remplissage. En utilisant le gobelet de remplissage fourni, versez l'eau jusqu'au niveau maximum. Refermez le capuchon.

2. Stoomstrijkijzer vullen met water. Zorg ervoor dat de stekker uit het stopcontact is gehaald. Draai de stoomknop in de stand Dry (Droog) en open het klepje van de vulopening. Vul het reservoir met behulp van de bijgeleverde beker met water tot aan het maximumniveau. Sluit het klepje.



3. Plug power cable into a power outlet. Power indicator light turns on. Set temperature by turning temperature selector to adequate choice. When the light turns off, iron is ready to be used. Steam ironing is only possible when the highest temperatures are selected.

3. Schließen Sie das Netzkabel an eine Netzsteckdose an. Die Netzspannungsanzeige leuchtet. Stellen Sie die gewünschte Temperatur durch Drehen des Temperaturwählers ein. Wenn die Anzeige erlischt, ist das Bügeleisen betriebsbereit. Nur bei höchster Temperaturwahl ist Bügeln mit Dampf möglich.

3. Branchez la fiche d'alimentation dans une prise. Le voyant d'alimentation s'allume. Choisissez la température en tournant le sélecteur de température sur le repère adéquat. Lorsque le voyant s'éteint, le fer est prêt à être utilisé. La fonction vapeur est possible à condition que le fer soit suffisamment chaud.

3. Steek het netsnoer in een stopcontact. Aan/uit-indicatielampje wordt ingeschakeld. Stel de temperatuur in door de temperatuurknop in de betreffende stand te draaien. Wanneer het lampje uitgaat, is het strijkijzer klaar voor gebruik. Strijken met stoom is alleen mogelijk als de hoogste temperaturen zijn ingesteld.

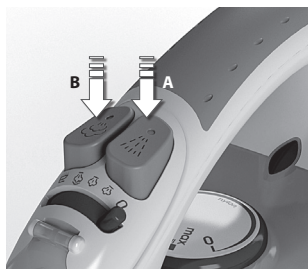

4. Using the spray mist and steam jet function. Ensure that water tank is at least 1/4 full. Use spray mist to pre-dampen fabrics by pressing spray button several times to release a fine mist (A). To use the steam jet function, ensure that tank is at least 1/2 full. Press steam jet button several times to prime pump (B).

4. Verwenden der Sprühnebel- und Dampfstoßfunktion. Vergewissern Sie sich, dass der Wassertank mindestens 1/4 gefüllt ist. Verwenden Sie den Sprühnebel zum Vorbefeuchten von Gewebe, indem Sie die Taste mehrmals betätigen, um feinen Nebel zu erzeugen (A). Zur Verwendung der Dampfstoßfunktion muss der Tank mindestens 1/2 gefüllt sein. Drücken Sie die Dampfstoßtaste mehrmals, um die Pumpe zu betätigen (B).

4. Utilisation des fonctions brumisateur et jet de vapeur. Vérifiez que le réservoir d'eau est au moins au quart rempli. Utilisez le brumisateur pour pré-humidifier les tissus en appuyant plusieurs fois sur le bouton spray afin de libérer une fine brume (A). Pour utiliser la fonction jet de vapeur, vérifiez que le réservoir d'eau est au moins à demi rempli. Appuyez plusieurs fois sur le bouton jet de vapeur pour amorcer la pompe (B).

4. De sproeinevel en stoomfunctie gebruiken. Controleer of het waterreservoir ten minste voor 1/4 gevuld is. Gebruik de sproeinevel om stoffen van tevoren te bevochtigen. Druk de sproeiknop een aantal keren in om een fijne nevel op het materiaal te sproeien (A). Controleer, voor gebruik van de stoomfunctie eerst of het waterreservoir ten minste voor de helft is gevuld. Druk een aantal keren op de stoomknop om de pomp op druk te krijgen (B).

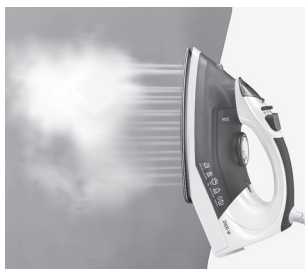

5. Steaming hanging items. Vertical steam jet function is ideal for steaming curtains, suits and delicate fabrics. Hang item on a hanger, hold iron at a distance of 10–20 cm and press steam jet button.

5. Bedampfen hängender Textilien. Die Vertikal-Dampfstoßfunktion eignet sich ideal zum Bedampfen von Vorhängen, Anzügen/Kostümen und empfindlichen Geweben. Hängen Sie das Wäschestück auf einen Kleiderbügel, halten Sie das Bügeleisen im Abstand von 10–20 cm und drücken Sie die Dampfstoßtaste.

5. Vaporisation d'articles suspendus. La fonction jet de vapeur vertical est idéale pour la vaporisation de rideaux, de costumes et de tissus délicats. Suspendez les articles sur un cintre, maintenez le fer à une distance de 10 à 20 cm et appuyez sur le bouton de jet de vapeur.

5. Hangende artikelen stomen. De verticale stoomfunctie is ideaal voor het stomen van gordijnen, pakken en delicate stoffen. Hang het artikel op een hanger, houd het strijkijzer op een afstand van 10–20 cm en druk op de stoomknop.

Cleaning (do not use any detergent)

Nettoyage (ne pas utiliser de détergent)



- 1. Always store iron on its heel rest.**
To clean exterior surfaces, use a damp soft cloth and wipe dry. Do not use any chemical solvents, as these will damage the surface.

- 1. Lagern Sie das Bügeleisen immer auf seiner Abstellfläche.**
Verwenden Sie zum Reinigen der Außenflächen ein weiches feuchtes Tuch und wischen Sie anschließend trocken. Verwenden Sie keine chemischen Lösungsmittel, da diese die Oberfläche schädigen.

- 1. Posez toujours le fer sur son talon.**
Pour nettoyer les surfaces extérieures, utilisez un chiffon doux humide puis essuyez pour sécher. Ne pas utiliser de solvants chimiques, car ceux-ci pourraient endommager la surface.

- 1. Berg het strijkijzer altijd staand op de voet op.**
Reinig de oppervlakken aan de buitenzijden met een vochtige doek en wrijf deze droog. Gebruik geen chemische oplosmiddelen; hierdoor raakt het oppervlak beschadigd.

Reinigen (keine Reinigungsmittel verwenden)

Reinigen (gebruik geen reinigingsmiddelen)



- 2. Self-cleaning function.** Fill up with water. Heat up iron and then unplug it. Hold iron over a sink. Move steam button to selfcleaning position, hold for 1 minute or until water tank is empty. Release button to stop self-cleaning function.

- 2. Selbstreinigungs- und Entkalkungsfunktion.** Mit Wasser auffüllen. Bügeleisen aufheizen lassen und Stecker ziehen. Bügeleisen über Abwaschbecken halten. Dampfkноп auf Selbstreinigung stellen, für eine Minute gedrückt halten oder bis der Wassertank leer ist. Druckknopf loslassen, um Selbstreinigungsfunktion zu beenden.

- 2. Fonction auto-nettoyage.** Remplissez le réservoir d'eau. Attendez que le fer soit à la bonne température. Positionnez-le au dessus d'un évier. Sélectionnez la fonction auto-nettoyage, laissez s'écouler le réservoir pendant une minute jusqu'à ce que celui-ci soit complètement vide. Repositionnez ensuite le bouton sur sa position initiale.

- 2. Zelfreinigingsfunctie.** Vullen met water. Verwarm de strijkbout en haal het uit het stopcontact. Houd de strijkbout boven een wastafel. Zet de stoomkноп op de reinigingsfunctie gedurende 1 minuut of totdat het waterreservoir leeg is. Laat de knop los om de reinigingsfunctie te stoppen.



- 3. Cleaning the soleplate.** Do not use scouring pads or harsh cleaners on the soleplate as these will damage the surface. To remove burnt residue, iron over a damp cloth while iron is still hot. To clean the soleplate, simply wipe with soft damp cloth and wipe dry.

- 3. Reinigen der Bügelsohle.** Behandeln Sie die Bügelsohle nicht mit Scheuerschwämmen oder scharfen Reinigungsmitteln, da diese die Oberfläche beschädigen. Eingebrennte Rückstände entfernen Sie durch Bügeln über ein feuchtes Tuch, während das Bügeleisen noch heiß ist. Bügelsohle mit einem weichen, feuchten Tuch reinigen und anschließend trocknen.

- 3. Nettoyage de la semelle.** Ne pas utiliser de tampon à récurer ou de nettoyant abrasif sur la semelle, car ceux-ci endommageraient la surface. Pour éliminer les résidus de combustion, repassez sur un chiffon humide pendant que le fer est chaud. Attendez que celle-ci soit complètement refroidie, puis frottez avec un linge humide.

- 3. De strijkzool reinigen.** Gebruik geen schuursponsjes of agressieve reinigingsmiddelen op de strijkzool. Hierdoor raakt het oppervlak beschadigd. Als u verbrandingsresten wilt verwijderen, beweegt u het strijkijzer over een vochtige doek terwijl het strijkijzer nog heet is. Om de onderkant te reinigen, kunt u het afnemen met een zachte, vochtige doek en droog te maken.

Disposal Mise au rebut

Entsorgung Verwijdering

GB Recycle the materials with the symbol . Put the packaging in applicable containers to recycle it. Help protect the environment and human health and to recycle waste of electrical and electronic appliances.

Do not dispose appliances marked with the symbol  with the household waste. Return the product to your local recycling facility or contact your municipal office.

D Recyceln Sie Materialien mit dem Symbol . Entsorgen Sie die Verpackung in den entsprechenden Recyclingbehältern. Recyceln Sie zum Umwelt- und Gesundheitsschutz elektrische und elektronische Geräte.

Entsorgen Sie Geräte mit diesem Symbol  nicht mit dem Hausmüll. Bringen Sie das Gerät zu Ihrer örtlichen Sammelstelle oder wenden Sie sich an Ihr Gemeindeamt.

F Recyclez les matériaux portant le symbole . Déposez les emballages dans les conteneurs prévus à cet effet. Contribuez à la protection de l'environnement et à votre sécurité, recyclez vos produits électriques et électroniques.

Ne jetez pas les appareils portant le symbole  avec les ordures ménagères. Emmenez un tel produit dans votre centre local de recyclage ou contactez vos services municipaux.

NL Recycle de materialen met het symbool . Gooi de verpakking in een geschikte verzamelcontainer om het te recyclen. Help om het milieu en de volksgezondheid te beschermen en recycle het afval van elektrische en elektronische apparaten.

Gooi apparaten gemarkeerd met het symbool  niet weg met het huishoudelijk afval. Breng het product naar het milieustation bij u in de buurt of neem contact op met de gemeente.

GB

Problem	Possible cause	Solution
Soleplate is not heating even though iron is turned on.	Connection problem	Check main power supply cable, plug and outlet.
	Temperature control is in MIN position.	Select adequate temperature.
Iron does not produce steam.	Not enough water in tank.	Fill water tank (see "Getting started", no 2).
	Steam control is selected in non-steam position.	Set steam control between positions of minimum steam and maximum steam (see "Ironing chart").
	Selected temperature is lower than that specified to use with steam.	Select a temperature up to ●●●.
Spray function does not work.	Not enough water in tank.	Fill water tank (see "Getting started", no 2).
Steam jet and vertical steam jet function does not work.	Steam jet function was used very frequently within a short period.	Put iron on horizontal position and wait before using steam jet function.
	Iron is not hot enough.	Adjust the proper temperature to steam ironing (up to ●●). Put iron in vertical position and wait until temperature indicator light turns off.
The iron is leaking.	The temperature setting is too low to produce steam.	The variable steam knob must be set on "0" position until the iron is hot .

D

Problem	Mögliche Ursache	Lösung
Bügelsole wird trotz eingeschaltetem Bügeleisen nicht heiß.	Verbindungsproblem	Überprüfen Sie das Netzkabel, den Stecker und die Steckdose.
	Temperaturregelung befindet sich in Stellung MIN	Wählen Sie die geeignete Temperatur.
Bügeleisen erzeugt keinen Dampf.	Nicht genügend Wasser im Tank.	Füllen Sie den Wassertank (Siehe „Erste Schritte“, Nr. 2).
	Dampfregler ist nicht auf Dampferzeugung eingestellt.	Stellen Sie den Dampfregler zwischen minimale und maximale Dampferzeugung (siehe „Bügeltabelle“).
	Ausgewählte Temperatur ist niedriger als die für die Dampffunktion erforderliche Einstellung.	Wählen Sie eine Temperatur bis zu ●●●.
Sprühfunktion arbeitet nicht.	Nicht genügend Wasser im Tank.	Füllen Sie den Wassertank (Siehe „Erste Schritte“, Nr. 2).
Dampfstoß und Vertikaldampfstoß funktionieren nicht.	Dampfstoßfunktion wurde sehr häufig innerhalb kurzer Zeit verwendet.	Stellen Sie das Bügeleisen waagrecht und warten Sie, bevor Sie die Dampfstoßfunktion verwenden.
	Bügeleisen ist nicht heiß genug.	Stellen Sie die richtige Temperatur für Dampfbügeln ein (bis zu ●●). Stellen Sie das Bügeleisen senkrecht und warten Sie, bis die Temperaturanzeige erlischt.
Das Bügeleisen ist undicht.	Die Temperatureinstellung ist zu niedrig, um Dampf zu erzeugen.	Der Dampfregler muss auf „0“ stehen, bis das Bügeleisen heiß ist.

F

Problème	Cause possible	Solution
La semelle ne chauffe pas alors que le fer est allumé.	Problème de raccordement	Vérifiez le cordon d'alimentation, la fiche et la prise.
	Le contrôle de température est sur la position MIN.	Choisissez la température adéquate.
Le fer ne produit pas de vapeur.	Manque d'eau dans le réservoir.	Remplir le réservoir (voir « Première utilisation », n° 2).
	Le contrôleur de vapeur est sur la position sans vapeur.	Placez le contrôleur de vapeur entre les positions minimum de vapeur et maximum de vapeur (voir le « Tableau de repassage »).
	La température choisie est inférieure à celle spécifiée pour une utilisation avec vapeur.	Choisissez une température jusqu'à ●●●.
La fonction brumisateur ne fonctionne pas.	Manque d'eau dans le réservoir.	Remplir le réservoir (voir « Première utilisation », n° 2).
Les fonctions jet de vapeur et jet de vapeur vertical ne fonctionnent pas.	La fonction jet de vapeur a été très utilisée sur une courte période.	Placez le fer en position horizontale et patientez avant d'utiliser la fonction jet de vapeur.
	Le fer n'est pas suffisamment chaud.	Réglez la température convenablement pour un repassage à la vapeur (jusqu'à ●●). Placez le fer en position verticale et patientez jusqu'à ce que voyant indicateur de température s'éteigne.
Le fer à repasser fuit.	La température choisie est trop basse.	Le sélecteur de température doit être en position «0» jusqu'à ce que le fer soit chaud.

GB

D

F

NL

GR

I

NL

Probleem	Mogelijke oorzaak	Oplossing
Strijkzool wordt niet warm terwijl het strijkijzer is ingeschakeld.	Probleem met de aansluiting	Controleer het netsnoer, de stekker en het stopcontact.
	Temperatuurknop staat in de stand MIN.	Selecteer een geschikte temperatuur.
Strijkijzer geeft geen stoom.	Onvoldoende water in het reservoir.	Vul het waterreservoir (zie "Het eerste gebruik", nr 2).
	Stoomknop staat in de stand voor niet-stomen.	Zet de stoomknop tussen de minimale en maximale stoomstand (zie "Strijkschema").
	Gekozen temperatuur is lager dan de opgegeven temperatuur voor stoom.	Kies een temperatuur tot ●●●.
Sproeifunctie werkt niet.	Onvoldoende water in het reservoir.	Vul het waterreservoir (zie "Het eerste gebruik", nr 2).
Stoom- en verticale stoomfunctie werken niet.	Stoomfunctie is zeer vaak gebruikt binnen een korte periode.	Leg het strijkijzer horizontaal neer en wacht even voordat u de stoomfunctie opnieuw gebruikt.
	Strijkijzer wordt niet warm genoeg.	Stel de juiste temperatuur in voor strijken met stoom (tot ●●). Zet het strijkijzer verticaal neer en wacht tot het temperatuurindicatielampje uitgaat.
De strijkbout lekt.	De temperatuur is te laag ingesteld om stoom te produceren.	De stoomknop moet op "0" worden gezet totdat de strijkbout heet is.

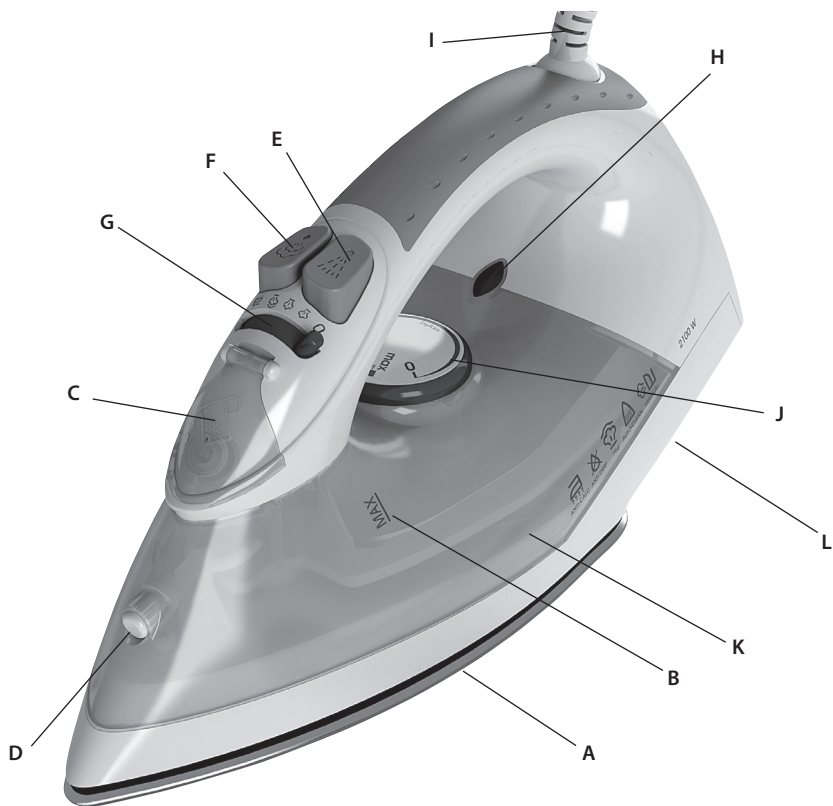

GR

Εξαρτήματα

- A. Πλάκα
- B. Ένδειξη μέγιστης στάθμης νερού
- C. Στόμιο πλήρωσης με καπάκι
- D. Ακροφύσιο ψεκασμού
- E. Κουμπί ψεκασμού
- F. Κουμπί πίδακα ατμού
- G. Επιλογέας ατμού/ Αυτοκαθαρισμός
- H. Ενδεικτική λυχνία λειτουργίας
- I. Καλώδιο ρεύματος
- J. Επιλογέας θερμοκρασίας
- K. Δοχείο νερού
- L. Υποδοχή τύλιξης καλωδίου

I

Componenti

- A. Piastra
- B. Indicatore del livello massimo dell'acqua
- C. Foro di riempimento con sportellino
- D. Ugello di nebulizzazione
- E. Pulsante di nebulizzazione
- F. Pulsante del getto di vapore
- G. Selettore del vapore / autopulitura
- H. Spia dell'alimentazione
- I. Cavo di alimentazione
- J. Selettore della temperatura
- K. Serbatoio dell'acqua
- L. Supporto per l'avvolgimento del cavo

Διαβάστε προσεκτικά τις παρακάτω οδηγίες πριν χρησιμοποιήσετε για πρώτη φορά τη μηχανή.

GR

- Η συσκευή αυτή μπορεί να χρησιμοποιηθεί από παιδιά ηλικίας 8 ετών και άνω και από άτομα με μειωμένες σωματικές, αισθητηριακές ή διανοητικές ικανότητες ή έλλειψη εμπειρίας και γνώσης, εάν έχουν τύχει εποπτείας ή εκπαίδευσης σχετικά με τον ασφαλή τρόπο χρήσης της συσκευής και κατανοούν τους κινδύνους που ενέχονται.
- Τα παιδιά δεν πρέπει να παίζουν με τη συσκευή.
- Ο καθαρισμός και η συντήρηση από το χρήστη δεν πρέπει να πραγματοποιούνται από παιδιά χωρίς επιτήρηση.
- Διατηρείτε το σίδερο και το καλώδιό του μακριά από παιδιά κάτω των 8 ετών, όταν το σίδερο είναι ενεργοποιημένο ή ψύχεται.
- Οι επιφάνειες ενδέχεται να θερμανθούν πολύ κατά τη χρήση .
- Η συσκευή πρέπει να συνδεθεί μόνο σε παροχή ρεύματος του οποίου η τάση και η συχνότητα συμμορφώνονται με τις προδιαγραφές που αναγράφονται στην πλακέτα με τα χαρακτηριστικά της συσκευής!
- Το σίδερο δεν πρέπει να χρησιμοποιηθεί αν έχει πέσει κάτω και αν υπάρχουν εμφανή σημάδια ζημίας στο σίδερο ή το καλώδιό του ή εάν υπάρχει διαρροή.
- Η συσκευή πρέπει να συνδέεται μόνο σε γειωμένη πρίζα.
- Εάν υπάρχει βλάβη στη συσκευή ή στο καλώδιο τροφοδοσίας, πρέπει να αντικατασταθεί από τον κατασκευαστή, τον αντιπρόσωπο σέρβις ή από άλλο εξειδικευμένο άτομο για την αποφυγή κινδύνου.
- Το σίδερο πρέπει να χρησιμοποιείται και να στηρίζεται σε σταθερή επιφάνεια. Όταν τοποθετείτε το σίδερο στη βάση του, βεβαιωθείτε ότι η επιφάνεια στην οποία ακουμπάει η βάση είναι σταθερή.
- Ποτέ μην αφήνετε τη συσκευή χωρίς επίβλεψη όταν είναι συνδεδεμένη στην παροχή ρεύματος.
- Απενεργοποιείτε τη συσκευή και αποσυνδέετε το καλώδιο ρεύματος από την πρίζα κάθε φορά μετά τη χρήση, πριν τον καθαρισμό και πριν τη συντήρηση.
- Το φιλτράρισμα πρέπει να αφαιρείται από την πρίζα πριν από την πλήρωση του δοχείου νερού με νερό.
- Το καλώδιο ρεύματος δεν πρέπει να έρχεται σε επαφή με τα καυτά μέρη της συσκευής.
- Μην βυθίζετε τη συσκευή σε νερό ή σε άλλο υγρό.
- Μην υπερβαίνετε τον μέγιστο όγκο πλήρωσης που αναγράφεται στις συσκευές.
- Σε περίπτωση περιορισμών ορίστε την ποιότητα νερού / τύπο νερού που μπορεί να χρησιμοποιηθεί με τη συσκευή.
- Αυτή η συσκευή προορίζεται μόνο για οικιακή χρήση. Ο κατασκευαστής δεν φέρει ευθύνη για ενδεχόμενη ζημία που προκλήθηκε από ανάρμοστη ή εσφαλμένη χρήση.
- Το προϊόν αυτό είναι κατάλληλο για χρήση με νερό βρύσης. Συνιστάται η χρήση αποσταγμένου νερού ή ένα μίγμα 50% αποσταγμένου, 50% νερού βρύσης.
- Μη συνδέετε τη συσκευή σε πρίζα τοίχου που προορίζεται για ξυριστικές μηχανές.

Prima di utilizzare l'apparecchio per la prima volta, leggere attentamente le seguenti istruzioni.

- Questa apparecchiatura può essere usata da bambini a partire dagli 8 anni e da adulti con limitate capacità fisiche, sensoriali o mentali o con scarsa esperienza o conoscenza sull'uso dell'apparecchiatura, soltanto se sorvegliati o se sono stati istruiti relativamente all'uso dell'apparecchiatura e a condizione che abbiano capito i rischi coinvolti.
- I bambini non devono giocare con l'apparecchiatura.
- La pulizia e gli interventi di manutenzione non devono essere eseguiti dai bambini senza supervisione.
- Tenere il ferro e il suo cavo lontani dalla portata di bambini di età inferiore agli 8 anni quando collegato alla rete elettrica o se si sta raffreddando.
- Le superfici possono surriscaldarsi durante l'uso .
- Collegare l'apparecchio solo a una fonte di alimentazione con tensione e frequenza conformi alle specifiche riportate sulla targhetta delle caratteristiche.
- Non utilizzare il ferro da stiro se è caduto, perde o presenta danni visibili al corpo dell'apparecchio o al cavo di alimentazione.
- L'apparecchio deve essere collegato solo a una presa con messa a terra.
- In caso di danneggiamento dell'apparecchio o del cavo di alimentazione, ottenerne la sostituzione rivolgendosi al produttore, a un suo agente dell'assistenza o a una persona egualmente qualificata, in modo da evitare rischi.
- Utilizzare e poggiare il ferro da stiro su una superficie stabile. Quando si colloca il ferro sul suo supporto, accertarsi che la superficie sulla quale quest'ultimo poggia sia stabile.
- Non lasciare mai l'apparecchio incustodito quando è collegato alla rete elettrica.
- Dopo ogni uso, spegnere l'apparecchio e scollegarlo dalla rete elettrica prima di effettuare operazioni di pulizia e manutenzione.
- Prima di procedere al riempimento del serbatoio dell'acqua, rimuovere la spina dalla presa elettrica.
- Evitare che il cavo di alimentazione entri in contatto con le parti calde dell'apparecchio.
- Non immergere l'apparecchio in acqua o altri liquidi.
- Non superare il volume massimo di riempimento indicato sull'apparecchio.
- Se vi sono limitazioni, definire qualità/tipo di acqua utilizzabili con l'apparecchio.
- Questo apparecchio è progettato esclusivamente per uso domestico. Il produttore declina qualsiasi responsabilità per eventuali danni causati dall'uso improprio o errato.
- Questo prodotto è adatto per essere utilizzato con acqua di rubinetto. Si consiglia di utilizzare acqua distillata o una miscela composta da 50% di acqua distillata e 50% di acqua di rubinetto.
- Non collegare l'apparecchiatura ad una presa a muro per rasoi elettrici.

Ύφασμα	Ρύθμιση θερμοκρασίας	Υποδείξεις σιδερώματος
Ακρυλικό	●	Στεγνό σιδέρωμα από την ανάποδη πλευρά.
Νάιλον & Πολυεστέρας	●	Σιδερώστε από την ανάποδη πλευρά ενώ είναι ακόμα νωπό ή ψεκάστε το για να μουσκέψει.
Μετάξι	●●	Σιδερώστε από την ανάποδη πλευρά. Χρησιμοποιήστε ένα ύφασμα σιδερώματος για να αποφύγετε σημάδια γυαλάδας.
Μαλλί & μίξεις μάλλινων ινών	●●	Σιδερώστε από την ανάποδη πλευρά χρησιμοποιώντας ατμό ή ύφασμα σιδερώματος.
Βαμβακερό	●●	Στεγνό σιδέρωμα ενώ είναι ακόμα νωπό ή ψεκάστε το για να μουσκέψει. Χρησιμοποιήστε ατμό μεσαίας ή υψηλής βαθμίδας ισχύος.
Λινό	●●● έως την ένδειξη "max"	Σιδερώστε από την ανάποδη πλευρά ή χρησιμοποιήστε ένα ύφασμα σιδερώματος για να αποφύγετε σημάδια γυαλάδας, ειδικά στα υφάσματα με σκούρο χρώμα. Στεγνό σιδέρωμα ενώ είναι ακόμα νωπό ή ψεκάστε το για να μουσκέψει. Χρησιμοποιήστε ατμό μεσαίας ή υψηλής βαθμίδας ισχύος.
<p>Η βέλτιστη ρύθμιση ενδέχεται να διαφέρει από αυτή που συνιστάται στον πίνακα λόγω ποικίλων ταχυτήτων σιδερώματος και υγρότητας των υφασμάτων!</p>		

Tessuto	Impostazione di temperatura	Raccomandazione di stiratura
Acrilico	●	Stirare a secco al rovescio.
Nylon e poliestere	●	Stirare al rovescio il capo ancora umido o utilizzare il nebulizzatore per inumidirlo.
Seta	●●	Stirare al rovescio. Utilizzare un panno da stiro per evitare l'effetto lucido.
Lana e misto lana	●●	Stirare a vapore al rovescio o utilizzare un panno da stiro.
Cotone	●●	Stirare a secco il capo ancora umido o utilizzare il nebulizzatore per inumidirlo. Utilizzare un getto di vapore da medio a forte.
Lino	●●● fino a "max"	Stirare al rovescio o utilizzare un panno da stiro per evitare l'effetto lucido, specialmente con i colori scuri. Stirare a secco il capo ancora umido o utilizzare il nebulizzatore per inumidirlo. Utilizzare un getto di vapore da medio a forte.
<p>L'impostazione ottimale può differire da quella indicata nella tabella in base alla velocità di stiratura e al grado di umidità del capo.</p>		



1. Πριν από την πρώτη χρήση.

Αφαιρέστε όλα τα αυτοκόλλητα υπολείμματα και τρίψτε απαλά με ένα νωπό ύφασμα. Ξεπλύνετε το δοχείο νερού για να αφαιρεθούν ξένα σώματα. Κατά την πρώτη ενεργοποίηση του σιδερού ενδέχεται να προκληθούν προσωρινοί ατμοί/οσμές.



2. Πλήρωση του σιδερού ατμού με νερό.

Βεβαιωθείτε ότι έχετε αφαιρέσει το φιλτράκι από την πρίζα. Γυρίστε τον επιλογέα ατμού στη θέση ρύθμισης Dry (Στεγνό) και ανοίξτε το καπάκι του στομιού πλήρωσης. Χρησιμοποιώντας το μικρό δοχείο που παρέχεται, χύστε νερό έως τη μέγιστη στάθμη. Κλείστε το καπάκι.



3. Συνδέστε το καλώδιο παροχής ισχύος σε μία πρίζα.

Η ενδεικτική λυχνία λειτουργίας ανάβει. Ρυθμίστε τη θερμοκρασία γυρίζοντας τον επιλογέα θερμοκρασίας στην κατάλληλη επιλογή. Όταν η λυχνία σβήσει, το σίδερο είναι έτοιμο για χρήση. Το σιδερώμα με ατμό είναι εφικτό μόνο όταν επιλέγονται οι υψηλότερες θερμοκρασίες.

1. Operazioni preliminari al primo utilizzo.

Rimuovere tutti gli eventuali residui di colla sfregando delicatamente con un panno umido. Sciacquare il serbatoio dell'acqua per rimuovere eventuali particelle estranee. Alla prima accensione dell'apparecchio, potrebbero riscontrarsi fumi/odori.

2. Riempimento del ferro a vapore con acqua.

Accertarsi che la spina sia scollegata dalla presa elettrica. Ruotare il selettore del vapore sulla stiratura a secco e aprire lo sportellino del foro di riempimento. Utilizzando il bicchierino in dotazione, versare l'acqua fino al livello massimo indicato, quindi richiudere lo sportellino.

3. Inserire la spina del cavo di alimentazione in una presa di corrente.

La spia dell'alimentazione si accende. Impostare la temperatura ruotando il selettore sull'impostazione adatta. Quando la spia si spegne, il ferro è pronto per l'uso. La stiratura a vapore è possibile solamente quando sono state selezionate le più alte temperature.

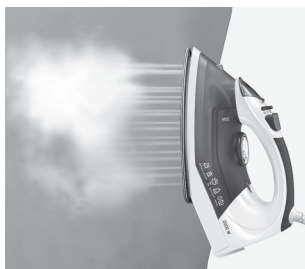
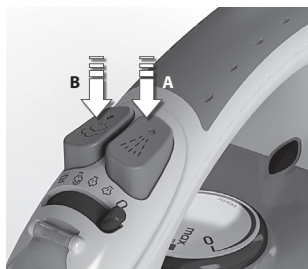

GR

4. Χρήση του ψεκαζόμενου υγρού και της λειτουργίας πίδακα ατμού. Βεβαιωθείτε ότι το δοχείο νερού είναι γεμάτο τουλάχιστον κατά το 1/4. Χρησιμοποιήστε το ψεκαζόμενο υγρό για να μουσκέψετε τα υφάσματα πατώντας το κουμπί ψεκασμού αρκετές φορές για να απελευθερωθεί το υγρό (A). Για να χρησιμοποιήσετε τη λειτουργία πίδακα ατμού, βεβαιωθείτε ότι το δοχείο νερού είναι γεμάτο τουλάχιστον κατά το 1/2. Πατήστε το κουμπί πίδακα ατμού αρκετές φορές ώστε να ενεργοποιηθεί η αντλία (B).

5. Σιδέρωμα με ατμό αντικειμένων σε κάθετη θέση. Η λειτουργία πίδακα ατμού σε κάθετη θέση είναι ιδανική για σιδέρωμα με ατμό κουρτινών, κουστούμιών και ευαίσθητων υφασμάτων. Κρεμάστε το αντικείμενο σε μια κρεμάστρα, κρατήστε το σίδερο σε απόσταση 10-20 εκ. και πατήστε το κουμπί πίδακα ατμού.

I

4. Uso delle funzioni nebulizzazione e getto di vapore. Accertarsi che il serbatoio dell'acqua sia pieno almeno fino a 1/4. Per preinumidire i tessuti, premere più volte il pulsante del nebulizzatore (A). Per utilizzare la funzione getto di vapore, accertarsi che il serbatoio dell'acqua sia pieno almeno fino a 1/2. Premere più volte il pulsante del getto di vapore per adescare la pompa (B).

5. Stiratura a vapore di capi appesi. La funzione getto di vapore in verticale è utilissima per la stiratura di tende, abiti e tessuti delicati. Appendere il capo ad una gruccia e, tenendo il ferro ad una distanza di 10-20 cm, premere il pulsante del getto di vapore.



1. Να αποθηκεύετε πάντα το σίδερο στο πέλμα στήριξης.

Για να καθαρίσετε τις εξωτερικές επιφάνειες, χρησιμοποιήστε ένα νωπό, μαλακό ύφασμα και μετά σκουπίστε το. Μην χρησιμοποιείτε χημικά διαλύματα, θα καταστρέψουν την επιφάνεια.

1. Poggiare sempre il ferro da stiro sul supporto posteriore.

Per la pulizia della superficie esterna dell'apparecchio, utilizzare un panno morbido inumidito, quindi asciugare. Non utilizzare solventi chimici, che danneggerebbero la superficie.



2. Λειτουργία αυτοκαθαρισμού.

Γεμίστε με νερό. Θερμάνετε το σίδερο και κατόπιν αποσυνδέστε το. Κρατήστε το σίδερο πάνω από τον νεροχύτη. Μετακινήστε το πλήκτρο ατμού προς την αυτοκαθαριζόμενη θέση, κρατήστε για 1 λεπτό ή έως ότου η δεξαμενή νερού αδειάσει. Μετακινήστε το πλήκτρο για να σταματήσετε την αυτοκαθαριζόμενη λειτουργία.

2. Funzione di autopulitura. Riempire il serbatoio d'acqua. Riscaldare il ferro e poi scollegare il ferro. Tenere il ferro sopra ad un lavandino. Posizionare il tasto vapore in posizione di autopulizia, tenerlo per un minuto circa fino a quando il serbatoio non si svuota. Rilasciare il tasto per fermare la funzione di autopulizia.



3. Καθαρισμός της πλάκας. Μην χρησιμοποιείτε συρματάκια ή ισχυρά καθαριστικά καθώς θα καταστρέψουν την επιφάνεια. Για να αφαιρέσετε τα καμμένα υπολείμματα, σιδερώστε σε νωπό ύφασμα όταν το σίδερο είναι ακόμα ζεστό. Για να καθαρίσετε την πλάκα, απλά σκουπίστε με ένα μαλακό υγρό ύφασμα και σκουπίστε με ένα στεγνό.

3. Pulizia della piastra. Non utilizzare sulla piastra spugne abrasive o detersivi aggressivi che ne danneggerebbero la superficie. Per rimuovere eventuali residui di bruciato, passare il ferro caldo su un panno umido. Per pulire la piastra passare un panno umido e poi uno asciutto.

GR

Ανακυκλώστε τα υλικά που φέρουν το

σύμβολο . Τοποθετήστε τα υλικά συσκευασίας σε κατάλληλα δοχεία για ανακύκλωση. Συμβάλλετε στην προστασία του περιβάλλοντος και της ανθρώπινης υγείας ανακυκλώνοντας τις άχρηστες ηλεκτρικές και ηλεκτρονικές συσκευές.

Μην απορρίψτε με τα οικιακά απορρίμματα

συσκευές που φέρουν το σύμβολο . Επιστρέψτε το προϊόν στην τοπική σας μονάδα ανακύκλωσης ή επικοινωνήστε με τη δημοτική αρχή.

I

Riciclare i materiali con il simbolo .
Buttare l'imballaggio negli appositi contenitori per il riciclaggio.
Aiutare a proteggere l'ambiente e la salute umana e a riciclare rifiuti derivanti da apparecchiature elettriche ed elettroniche.

Non smaltire le apparecchiature che

riportano il simbolo  insieme ai normali rifiuti domestici. Portare il prodotto al punto di riciclaggio più vicino o contattare il comune di residenza.

GR

Πρόβλημα	Πιθανή αιτία	Επίλυση
Η πλάκα δεν θερμαίνεται παρόλο που το σίδερο είναι ενεργοποιημένο.	Πρόβλημα σύνδεσης	Ελέγξτε το κεντρικό καλώδιο παροχής ισχύος, το φως και την πρίζα.
	Ο έλεγχος θερμοκρασίας είναι στη θέση MIN (ελάχιστο).	Επιλέξτε την κατάλληλη θερμοκρασία.
Το σίδερο δεν παράγει ατμό.	Δεν υπάρχει αρκετό νερό στο δοχείο.	Γεμίστε το δοχείο νερού (βλ. "Ξεκινώντας", αρ.2).
	Ο έλεγχος ατμού έχει επιλεγεί στη θέση χωρίς ατμό.	Ρυθμίστε τον έλεγχο ατμού ανάμεσα στις θέσεις ελάχιστη βαθμίδα ατμού και μέγιστη βαθμίδα ατμού (βλ. "Διάγραμμα σιδερώματος").
	Η επιλεγόμενη θερμοκρασία είναι χαμηλότερη από αυτή που απαιτείται για να χρησιμοποιηθεί ο ατμός.	Επιλέξτε θερμοκρασία έως ●●●.
Η λειτουργία ψεκασμού δεν λειτουργεί.	Δεν υπάρχει αρκετό νερό στο δοχείο.	Γεμίστε το δοχείο νερού (βλ. "Ξεκινώντας", αρ.2).
Η λειτουργία πίδακα ατμού και πίδακα ατμού σε κάθετη θέση δεν λειτουργεί.	Η λειτουργία πίδακα ατμού χρησιμοποιήθηκε αρκετά συχνά μέσα σε μικρή χρονική περίοδο.	Τοποθετήστε το σίδερο σε οριζόντια θέση και περιμένετε πριν χρησιμοποιήσετε τη λειτουργία πίδακα ατμού.
	Το σίδερο δεν είναι αρκετά ζεστό.	Ρυθμίστε τη σωστή θερμοκρασία για στεγνό σιδέρωμα (έως ●●). Τοποθετήστε το σίδερο κάθετα και περιμένετε έως ότου ανάψει η ενδεικτική λυχνία θερμοκρασίας.
Το σίδερο έχει διαρροή.	Η ρύθμιση θερμοκρασίας είναι πάρα πολύ χαμηλή για να παραγάγει τον ατμό.	Ο μεταβλητός διακόπτης ατμού πρέπει να τεθεί στη θέση«0» έως ότου το σίδερο είναι καυτό.

GB
D
F
NLGR
I

I

Problema	Causa possibile	Soluzione
La piastra non si riscalda anche se il ferro è acceso.	Problema di collegamento elettrico.	Controllare il cavo di alimentazione, la spina e la presa di corrente.
	Il controllo della temperatura è in posizione MIN.	Selezionare la temperatura adatta.
Il ferro non produce vapore.	L'acqua nel serbatoio è insufficiente.	Riempire il serbatoio dell'acqua (vedere "Operazioni preliminari", punto 2).
	Il controllo del vapore è impostato nella posizione di esclusione del vapore.	Impostare il controllo del vapore tra le posizioni di vapore minimo e massimo (vedere "Tabella di stiratura").
	La temperatura selezionata è inferiore a quella specificata per l'uso del vapore.	Selezionare una temperatura fino a ●●●.
La funzione di nebulizzazione non funziona.	L'acqua nel serbatoio è insufficiente.	Riempire il serbatoio dell'acqua (vedere "Operazioni preliminari", punto 2).
Le funzioni getto di vapore e getto di vapore in verticale non funzionano.	La funzione getto di vapore è stata utilizzata ripetutamente in un periodo di tempo molto breve.	Portare il ferro in posizione orizzontale e attendere prima di utilizzare nuovamente la funzione getto di vapore.
	Il ferro non è sufficientemente caldo.	Selezionare la temperatura corretta per la stiratura a vapore (fino a ●●). Portare il ferro in posizione verticale e attendere che l'indicatore luminoso della temperatura si spenga.
Il ferro da stiro perde acqua.	Se fuoriesce acqua dalla piastra la temperatura è troppo bassa per la produzione di vapore.	La manopola di regolazione del vapore va posizionata sullo "0" finché il ferro non è caldo.



Electrolux Hausgerate Vertriebs GmbH
Furter Strasse 246
D-90429 Nurnberg
Germany

3485 A DB13XX 02041114