

AEG

INSTRUCTION BOOK

DB17xx

Steam Iron



GB INSTRUCTION BOOK

DE GEBRAUCHSANWEISUNG

AR دفترچه راهنمای کاربر

ES LIBRO DE INSTRUCCIONES

FA دفترچه راهنمای کاربر

FR MODE D'EMPLOI

GR ΕΓΧΕΙΡΙΔΙΟ ΟΔΗΓΙΩΝ

NL GEBRUIKSAANWIJZING

PT MANUAL DE INSTRUÇÕES

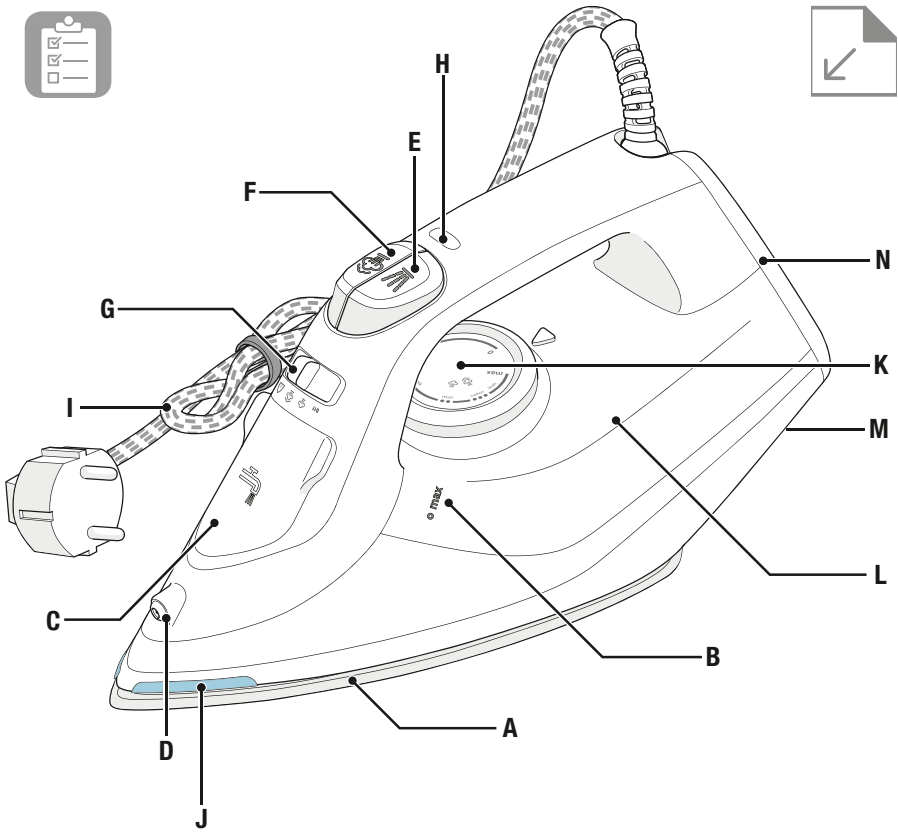

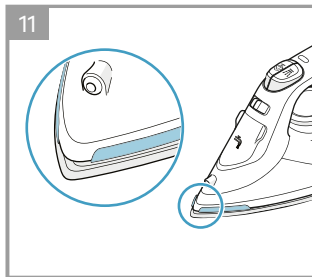
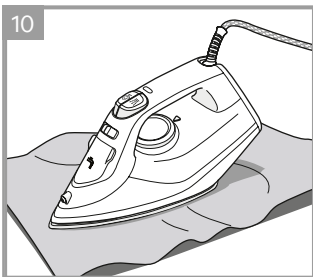
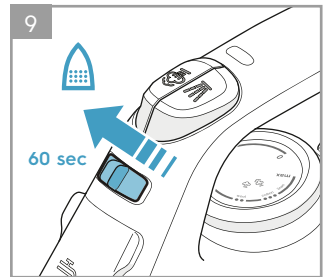
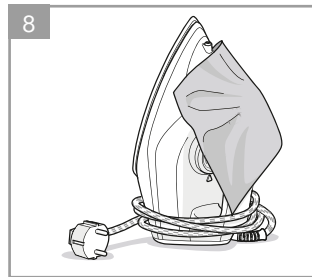
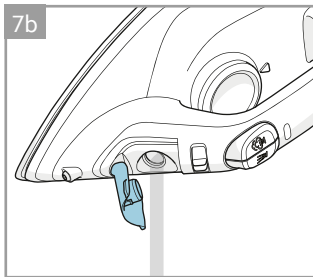
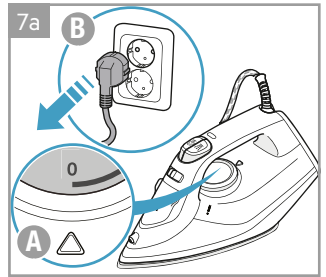
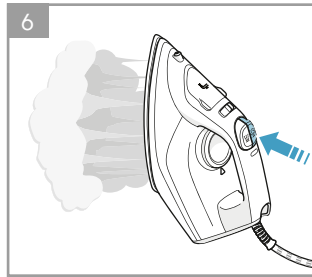
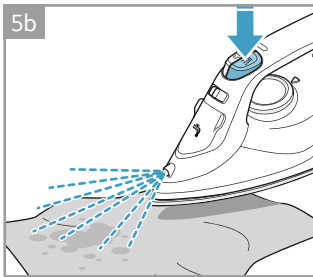
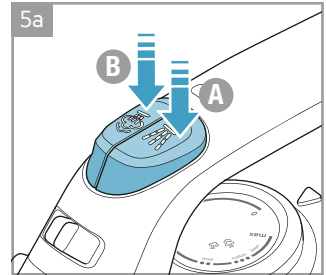
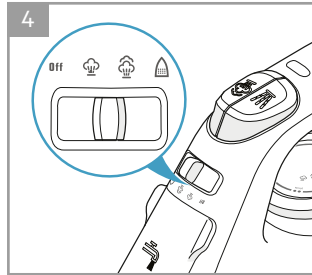
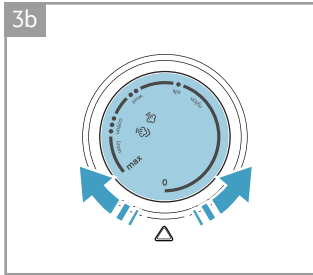
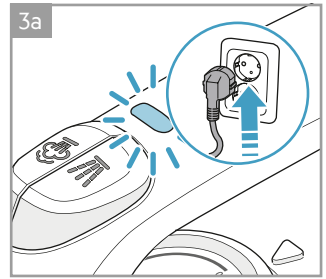
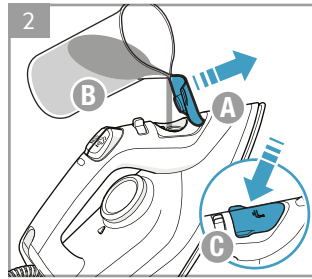
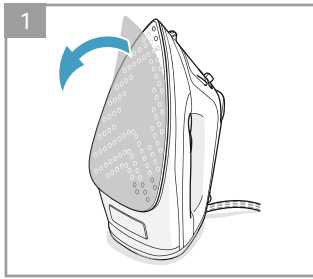

CONTENTS

ENGLISH	6	فَرَسِي	23	NEDERLANDS	34
DEUTSCH	10	FRANÇAIS	26	PORTUGUÊS	38
عَرَبِي	15	E/Λ/Η/ΝΙΚΑ	30		
ESPAÑOL	18	ITALIANO	34		

FOR PERFECT RESULTS

Thank you for choosing this AEG product. We have created it to give you impeccable performance for many years, with innovative technologies that help make life simpler features you might not find on ordinary appliances. Please spend a few minutes reading to get the very best from it.

Visit our website to:



Get usage advice, brochures, trouble shooter, service information:
www.aeg.com/webselfservice



Register your product for better service:
www.registeraeg.com



Buy accessories and consumables for your appliance:
www.aeg.com/shop

Iron shoe
Ref: ACA 20

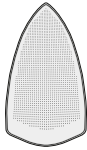

Iron pad
Ref: AES 067



CUSTOMER CARE AND SERVICE

When contacting Service, ensure that you have the following data available:

- Model Number
- PNC number
- Serial number

The information can be found on the rating plate.

ENGLISH

Thank you for choosing an AEG product. In order to ensure the best results, always use original AEG accessories and spare parts. They have been designed especially for your product. This product is designed with the environment in mind. All plastic parts are marked for recycling purposes.

COMPONENTS

- | | |
|----------------------------------|------------------------------|
| A. Soleplate | H. Power indicator light |
| B. Maximum water level indicator | I. Mains cable |
| C. Filling aperture with cover | J. Hot soleplate Indicator * |
| D. Spray nozzle | K. Temperature selector |
| E. Spray button | L. Water tank |
| F. Steam jet button | M. Cable wrap facility |
| G. Steam selector/Self-cleaning | N. Iron heel |

(* Certain models only)

Picture page 2-3

GETTING STARTED

- 1 Before first use.** Remove all adhesive remains and gently rub with a dampened cloth. Rinse the water tank to remove foreign particles. When turned on for the first time, temporary vapours/odours may occur.
- 2 Filling the steam iron with water.** Make sure that the plug is removed from the power outlet. Turn the steam selector to "OFF" and open the filling aperture cover (A). Using the beaker provided, pour water up to maximum level (B). Raise the tip of the iron to prevent the water from overflowing while pouring. Close the cover (C).
This product is appropriate for use with tap water. It is recommended to use distilled water or a mix of 50% distilled, 50% tap water.
- 3 Plug the power cable into a power outlet.** Turn the temperature selector to the desired heat. The power indicator light indicates that the iron is heating up. When the light turns off, the iron is ready to be used.
Note: If you lower the temperature during ironing, do not start again until the power indicator light turns on.
- 4 Iron with steam.** Turn the steam selector to a position between "OFF" and "☁️", depending on the quantity of steam required. To iron without steam, leave the steam selector on position "OFF".
Note: The iron gives off steam continuously if you hold it horizontally. Stop the continuous steam by placing the iron vertically or turning the steam selector to "OFF".
- 5 Using the spray mist and steam jet function.** Ensure that the water tank is at least 1/4 full. Use spray mist to pre-dampen fabrics by pressing the spray button several times to release a fine mist (A). To use the steam jet function, ensure that the tank is at least 1/2 full. Press the steam jet button several times to prime pump (B).
- 6 Steaming hanging items.** The vertical steam jet function is ideal for steaming curtains, suits and delicate fabrics. Hang the item on a hanger, hold the iron at a distance of 10–20 cm and press the steam jet button.
- 7 The appliance must be switched off before connecting or disconnecting the mains plug.** Never pull the supply cord. Instead, grasp the plug and pull. Empty the water tank and let the iron cool completely before storage.

CLEANING (DO NOT USE ANY DETERGENT)

- 8 Always store the iron** on its heel rest with the cord twisted loosely around the cable wrap facility. To clean exterior surfaces, use a damp soft cloth and wipe dry. Do not use any chemical solvents, as these will damage the surface.
- 9 Self-cleaning function.** Hold the iron over a sink. Fill the filling aperture with water. Heat up the iron. Move the steam button to self-cleaning position, hold for 60 seconds to empty water from the steam holes. Release the button to stop the self-cleaning function.
- 10 Cleaning the soleplate.** Do not use scouring pads or harsh cleaners on the soleplate as these will damage the surface. To remove burnt residue, iron over a damp cloth while the iron is still hot. To clean the soleplate, simply wipe with a soft damp cloth and wipe dry.

THERMOSAFE™ (* CERTAIN MODELS ONLY)

- 11** Your appliance is equipped with ThermoSafe™ hot soleplate indicator which detects when the soleplate is hot by changing its colour from black to red. Once the temperature of the soleplate is <math><40\text{C}^\circ</math>, the colour changes back to black to show that the iron is ready to be stored away.

Enjoy your new AEG product!

SAFETY ADVICE

Read the following instruction carefully before using the appliance for the first time.

- This appliance can be used by children aged from 8 years and above and persons with reduced physical, sensory or mental capabilities or lack of experience and knowledge if they have been given supervision or instruction concerning use of the appliance in a safe way and understand the hazards involved.
- Children shall not play with the appliance.
- Cleaning and user maintenance shall not be made by children without supervision.
- Keep the iron and its cord out of reach of children less than 8 years of age when it is energized or cooling down.
- The surfaces are liable to get hot during use .
- This product is appropriate for use with tap water. It is recommended to use distilled water or a mix of 50% distilled, 50% tap water.
- The appliance may only be connected to a power supply whose voltage and frequency comply with the specifications on the rating plate.
- The iron is not to be used if it has been dropped, if there are visible signs of damage on the iron or its cord or if it is leaking.
- The appliance must only be connected to an earthed socket.
- The filling aperture must not be opened during use.
- If the appliance or the supply cord is damaged, it must be replaced by the manufacturer, its service agent or similarly qualified person, in order to avoid hazard.
- The iron must be used and rested on a stable surface. When placing the iron on its stand, ensure that the surface on which the stand is placed is stable.
- Never leave the appliance unattended while connected to the supply mains.
- The appliance must be switched off and the mains plug withdrawn each time after use, before cleaning and maintenance.
- The plug must be removed from the socket outlet before the water reservoir is filled with water.
- The mains cable must not come into contact with any hot parts of the appliance.
- Do not immerse the appliance in water or any other liquid.
- Do not exceed the maximum filling volume as indicated on the appliances.
- This appliance is intended for domestic use only. The manufacturer cannot accept any liability for possible damage caused by improper or incorrect use.
- Be careful when turning a steam iron upside down – there may be hot water in the reservoir.

IRONING CHART

FABRIC	TEMPERATURE SETTING	IRONING RECOMMENDATION
Acrylic	●	Dry iron on the wrong side.
Acetate	●	Dry iron on the wrong side while still damp or use spray to dampen.
Nylon & Polyester	●	Iron on the wrong side while still damp or use spray to dampen.
Rayon	●	Iron on the wrong side of fabric.
Viscose	●	Mainly dry iron. Steam can be used under manufacturer's instructions.
Silk	●●	Iron on the wrong side. Use an ironing cloth to prevent shine marks.
Cotton blends	●●	Check the label and follow the manufacturer's instructions. Use setting for the fibre requiring lowest setting.
Wool & Wool blends	●●	Steam iron on the wrong side or use ironing cloth.
Cotton	●●	Dry iron while still damp or use spray to dampen. Use steam medium to high.
Corduroy	●●●	Steam iron on the wrong side or use ironing cloth.
Linen	●●● to "MAX"	Iron on the wrong side or use ironing cloth to prevent shine marks, especially with dark colours. Dry iron while still damp or use spray to dampen. Use steam medium to high.
Denim	●●● to "MAX"	Use maximum steam.

Varied ironing speed and fabric dampness might cause optimal setting to differ from that recommended in the table!

TIPS AND TRICKS

Temperature settings

The iron heats up faster than it cools down, so we recommend that you start ironing the fabrics requiring the lowest temperature. Use the lowest temperature with fabrics that have unusual finishes, such as sequins or embroidery. If you are unsure about the fabric, start with a low temperature and iron on a hidden corner. Then increase the temperature gradually if needed.

Avoiding marks on the fabric

Never iron areas with traces of perspiration or other marks, the heat fixes the stains on the fabric.

Washing fabrics before ironing

If the washing machine is heavily loaded or the spin drying revolutions are very high, the fabrics may come out more creased. However, many fabrics are easier to iron if they are damp.

TROUBLESHOOTING

PROBLEM	POSSIBLE CAUSE	SOLUTION
The soleplate is not heating even though the iron is turned on.	Connection problem.	Check the main power supply cable, plug, and outlet.
	The temperature selector is in "MIN" position.	Select adequate temperature.
The iron does not produce steam.	Not enough water in tank.	Fill the water tank (see "Getting started", no 2).
	Steam selector is set in non-steam position.	Set the steam selector between positions of minimum steam and maximum steam (see "Ironing chart").
	The selected temperature is lower than that specified to use with steam.	Increase the temperature to at least ●●.
The spray function does not work.	Not enough water in tank.	Fill the water tank (see "Getting started", no 2).
The steam jet and vertical steam jet functions does not work.	The steam jet function was used very frequently within a short period.	Put the iron in a horizontal position and wait before using the steam jet function.
	The iron is not hot enough.	Adjust the proper temperature to steam ironing (up to ●●). Put the iron in vertical position and wait until the temperature indicator light turns off.
Brown streaks come out of the soleplate while ironing and stain the linen.	You have used hard water, which has caused scale flakes to develop in the water tank.	Use the self-clean function one or more times.
	You have used chemical descaling agents.	Do not use any descaling agents.
	Fabric fibres have accumulated in the holes of the soleplate and are burning.	Use the self-clean function one or more times. Clean the soleplate with a damp soft cloth.
	The fabrics might not be properly rinsed or the garments are new and have not been washed before ironing.	Please rinse the laundry properly again.

DISPOSAL



This symbol on the product indicates that this product contains a battery which shall not be disposed with normal household waste.



This symbol on the product or on its packaging indicates that the product may not be treated as household waste. To recycle your product, please take it to an official collection point or to an AEG service center that can remove and recycle the battery and electric parts in a safe and professional way. Follow your country's rules for the separate collection of electrical products and rechargeable batteries.

AEG reserves the right to change products, information and specifications without notice.

DEUTSCH

Danke das Sie sich für ein Produkt von AEG entschieden haben. Um beste Ergebnisse zu erzielen, empfehlen wir das passende Original-Zubehör von AEG zu verwenden. Dieses wurde speziell für Ihr Produkt entwickelt auch unterm dem Aspekt die Umwelt zu schützen, daher sind alle Plastik-Teile recycellfähig.

TEILE

- | | |
|---------------------------------------|-----------------------------------|
| A. Bügelsohle | H. Netzspannungsanzeige |
| B. Anzeige für maximalen Wasserstand | I. Netzkabel |
| C. Einfüllöffnung mit Abdeckung | J. Anzeige für heiße Bügelsohle * |
| D. Sprühdüse | K. Temperaturwähler |
| E. Sprühtaste | L. Wassertank |
| F. Dampfstoßtaste | M. Kabelaufwicklungsvorrichtung |
| G. Dampfwahlschalter/-Selbstreinigung | N. Abstellfläche aus Metall |

(* nur bestimmte Modelle)

Abbildung Seite 2-3

ERSTE SCHRITTE

- 1 Vor der ersten Benutzung.** Entfernen Sie ggf. Reste von Klebebändern und reiben Sie das Gerät vorsichtig mit einem angefeuchteten Tuch ab. Spülen Sie den Wassertank, um Fremdkörper zu entfernen. Beim erstmaligen Einschalten können vorübergehend Dämpfe/Gerüche auftreten.
- 2 Füllen des Dampfbüglers mit Wasser.** Vergewissern Sie sich, dass der Netzstecker gezogen ist. Stellen Sie den Dampfschalter auf „AUS“ und öffnen den Deckel der Einfüllöffnung (A). Füllen Sie, mithilfe des beiliegenden Bechers, Wasser bis zum maximalen Füllstand (B) ein. Heben Sie das Bügeleisen etwas an, damit kein Wasser während des Auffüllens auslaufen kann. Schließen Sie den Deckel (C).
Dieses Produkt ist zur Verwendung mit Leitungswasser geeignet. Wir empfehlen die Verwendung von destilliertem Wasser oder einer Mischung aus 50 % destilliertem und 50 % Leitungswasser.
- 3 Stecken Sie den Netzstecker in die Steckdose.** Drehen Sie den Temperaturregler auf die gewünschte Temperatur. Das Aufheizen des Bügeleisens wird mithilfe der Betriebskontrolllampe angezeigt. Sobald die Anzeige erlischt, ist das Bügeleisen betriebsbereit.
Hinweis: Sollten Sie die Temperatur während des Bügelns verringern, warten Sie solange, bis die Betriebskontrolllampe aufleuchtet.
- 4 Bügeln mit Dampf.** Drehen Sie den Dampfschalter auf eine Position zwischen „AUS“ und „“, je nach gewünschter Dampfmenge. Drehen Sie den Dampfschalter auf die Position „AUS“, um dampflos zu bügeln. Hinweis: Das Bügeleisen erzeugt dauerhaft Dampf, sobald Sie es waagrecht halten. Stellen Sie das Bügeleisen senkrecht hin oder drehen Sie den Dampfschalter auf die Position „AUS“, damit kein Dampf mehr erzeugt wird.
- 5 Verwenden der Sprühnebel- und Dampfstoßfunktion.** Vergewissern Sie sich, dass der Wassertank mindestens 1/4 gefüllt ist. Verwenden Sie den Sprühnebel zum Vorbefeuchten von Gewebe, indem Sie die Taste mehrmals betätigen, um feinen Nebel zu erzeugen.(A). Zur Verwendung der Dampfstoßfunktion muss der Tank mindestens 1/2 gefüllt sein. Drücken Sie die Dampfstoßtaste mehrmals, um die Pumpe zu betätigen (B).
- 6 Bedampfen hängender Textilien.** Die Vertikal-Dampfstoßfunktion eignet sich ideal zum Bedampfen von Vorhängen, Anzügen/Kostümen und empfindlichen Geweben. Hängen Sie das Wäschestück auf einen Kleiderbügel, halten Sie das Bügeleisen im Abstand von 10-20 cm und drücken Sie die Dampfstoßtaste.
- 7 Das Gerät muss ausgeschaltet werden, bevor der Netzstecker entweder gezogen oder eingesteckt wird.** Ziehen Sie niemals am Netzkabel. Ziehen Sie stattdessen nur am Netzstecker selbst. Leeren Sie den Wassertank und lassen Sie das Bügeleisen vor der Lagerung vollständig abkühlen.

REINIGUNG (VERWENDEN SIE KEINE REINIGUNGSMITTEL)

- 8 Bewahren Sie das Bügeleisen stets** auf seiner Abstellfläche auf und das Netzkabel locker um die Kabelhalterung gewickelt.
Verwenden Sie zum Reinigen der Außenflächen ein weiches feuchtes Tuch und wischen Sie anschließend trocken. Verwenden Sie keine chemischen Lösungsmittel, da diese die Oberfläche schädigen.
- 9 Selbstreinigung.** Halten Sie das Bügeleisen über ein Waschbecken. Befüllen Sie den Wassertank durch die Einfüllöffnung. Schalten Sie das Bügeleisen bei Erreichen der Höchsttemperatur ein. Drehen Sie die Dampftaste auf die

Position „Selbstreinigung“ und halten Sie sie für mind. 60 Sekunden, um das Wasser durch die Dampföffnungen abzulassen. Sobald Sie die Taste wieder los lassen, endet die Selbstreinigung.

- 10 Reinigen der Bügelsohle.** Behandeln Sie die Bügelsohle nicht mit Scheuerschwämmen oder scharfen Reinigungsmitteln, da diese die Oberfläche beschädigen. Eingebrannte Rückstände entfernen Sie durch Bügeln über ein feuchtes Tuch, während das Bügeleisen noch heiß ist. Die Bügelsohle reinigen Sie durch einfaches Wischen mit einem weichen feuchten Tuch und anschließendes Trockenreiben.

THERMOSAFE™ (* NUR BESTIMMTE MODELLE)

- 11 Ihr Gerät ist mit ThermoSafe™**, einer Anzeige für eine heiße Bügelsohle ausgestattet, die ihre Farbe von Schwarz auf Rot ändert, sobald die Bügelsohle heiß ist. Sobald die Temperatur der Bügelsohle unter 40 °C fällt, wechselt die Farbe der Anzeige zurück zu Schwarz, um zu zeigen, dass das Bügeleisen weggeräumt werden kann.

Viel Freude mit Ihrem neuen Produkt von AEG!

SICHERHEITSHINWEISE

Lesen Sie sich die folgenden Anweisungen sorgfältig durch, bevor Sie das Gerät zum ersten Mal verwenden.

- Das Gerät kann von Kindern ab 8 Jahren und Personen mit eingeschränkten physischen, sensorischen oder geistigen Fähigkeiten oder Mangel an Erfahrung oder Unkenntnis benutzt werden, wenn sie beaufsichtigt werden oder so in den Gebrauch eingewiesen wurden, dass sie das Gerät sicher verwenden können und die damit verbundenen Gefahren verstehen.
- Kinder dürfen nicht mit dem Gerät spielen.
- Kinder dürfen das Gerät nicht ohne Aufsicht reinigen oder warten.
- Bewahren Sie das Bügeleisen und sein Kabel außerhalb der Reichweite von Kindern auf, wenn es eingeschaltet ist oder abkühlt.
- Die Oberflächen können während des Betriebs heiß werden .
- Dieses Produkt ist zur Verwendung mit Leitungswasser geeignet. Wir empfehlen die Verwendung von destilliertem Wasser oder einer Mischung aus 50 % destilliertem und 50 % Leitungswasser.
- Das Gerät darf nur an Stromquellen angeschlossen werden, deren Spannung und Frequenz mit den Angaben auf dem Typenschild übereinstimmen!
- Das Bügeleisen darf nicht benutzt werden, wenn es heruntergefallen ist, wenn Schäden am Bügeleisen oder der Zuleitung sichtbar sind oder wenn es undicht ist.
- Das Gerät darf nur an eine geerdete Steckdose angeschlossen werden.
- Die Einfüllöffnung darf während des Betriebs nicht geöffnet werden.
- Ein beschädigtes Gerät oder Netzkabel muss vom Hersteller, von seinem Service-Vertreter oder einer entsprechend qualifizierten Person instandgesetzt werden, um Gefahren zu vermeiden
- Das Bügeleisen muss auf einer stabilen Fläche benutzt und abgestellt werden. Beim Abstellen des Bügeleisens mit seiner Abstellfläche darauf achten, dass es auf einer stabilen Oberfläche steht.
- Lassen Sie das Gerät niemals unbeaufsichtigt, wenn es an die Netzspannung angeschlossen ist.
- Nach der Benutzung sowie vor dem Reinigen und vor Wartungsarbeiten ist das Gerät auszuschalten und der Netzstecker zu ziehen.

- Der Stecker ist aus der Steckdose zu ziehen, bevor der Wasserbehälter mit Wasser gefüllt wird.
- Das Netzkabel darf nicht mit heißen Teilen des Geräts in Berührung kommen.
- Tauchen Sie das Gerät nicht in Wasser oder andere Flüssigkeit.
- Überschreiten Sie die am Gerät angezeigte maximale Füllmenge nicht.
- Das Gerät ist nur für den Gebrauch im Haushalt bestimmt. Der Hersteller übernimmt keine Haftung für mögliche Schäden, die durch unsachgemäße oder fehlerhafte Benutzung verursacht wurden.
- Seien Sie beim Umdrehen eines Dampfbügeleisens vorsichtig, da sich heißes Wasser im Tank befinden kann.

BÜGELTABELLE

GEWEBE	TEMPERATUREINSTELLUNG	BÜGELEMPFEHLUNG
Acryl	●	Trocken von links bügeln.
Acetat	●	Trocken bügeln von links in feuchtem Zustand, bzw. mit Sprühfunktion befeuchten.
Nylon und Polyester	●	Bügeln von links in feuchtem Zustand bzw. mit Sprühfunktion befeuchten.
Rayon	●	Bügeln von links.
Viskose	●	Vorwiegend trocken bügeln. Dampf kann nach Herstelleranweisung verwendet werden.
Seide	●●	Von links bügeln. Bügeltuch zum Verhindern von Glanzstellen verwenden.
Baumwollmischgewebe	●●	Herstelleranweisungen auf Etikett beachten. Einstellung für das Gewebe verwenden, das die niedrigste Einstellung benötigt.
Wolle und Wollmischgewebe	●●	Dampfbügeln von links oder Bügeltuch verwenden.
Baumwolle	●●	Trocken bügeln von links in feuchtem Zustand bzw. mit Sprühfunktion befeuchten. Mittlere bis hohe Dampfeinstellung verwenden.
Cord	●●●	Dampfbügeln von links oder Bügeltuch verwenden.
Leinen	●●● auf „max“	Von links bügeln oder Bügeltuch zum Verhindern von Glanzstellen verwenden, v.a. bei dunklen Farben. Trocken bügeln von links in feuchtem Zustand bzw. mit Sprühfunktion befeuchten. Mittlere bis hohe Dampfeinstellung verwenden.
Denim	●●● auf „max“	Maximale Dampfeinstellung verwenden.
Durch unterschiedliche Bügelgeschwindigkeit und Gewebefeuchtigkeit kann die optimale Einstellung von den Empfehlungen der Tabelle abweichen.		

TIPPS UND TRICKS

Temperatureinstellungen

Das Bügeleisen heizt sich schneller auf als es abkühlt, es wird daher empfohlen mit Textilien zu beginnen, die eine sehr geringe Temperatur erfordern. Verwenden Sie die niedrigste Temperatur bei Textilien mit ausgefallenen Applikationen, wie z. B. Pailetten oder Stickereien. Wenn Sie sich bei der Art der Textilie unsicher sind, beginnen Sie mit einer niedrigen Temperatur und bügeln zuerst auf einer unauffälligen Stelle. Erhöhen Sie dann gegebenenfalls die Temperatur.

Bügeln Sie keine Rückstände auf der Textilie

Bügeln Sie niemals auf Bereichen, wie z. B. auf Schweißrückständen oder anderen Flecken, da diese durch die Hitze fixiert werden.

Waschen Sie die Textilien vor dem Bügeln

Bei einer Vollbeladung der Waschmaschine oder einer sehr hohen Schleuderdrehzahl werden die Wäschestücke stärker zerknittert. Viele Textilien lassen sich allerdings leichter bügeln, wenn sie noch feucht sind.

FEHLERSUCHE

PROBLEM	MÖGLICHE URSACHE	LÖSUNG
Bügelsohle wird trotz eingeschaltetem Bügeleisen nicht heiß.	Verbindungsproblem	Überprüfen Sie das Netzkabel, den Stecker und die Steckdose.
	Der Temperaturregler befindet sich auf der Position „MIN“.	Wählen Sie die geeignete Temperatur.
Bügeleisen erzeugt keinen Dampf.	Nicht genügend Wasser im Tank.	Füllen Sie den Wassertank (Siehe „Erste Schritte“, Nr. 2).
	Der Dampfschalter befindet sich nicht auf der Position „Dampf“.	Drehen Sie den Dampfschalter auf eine Position zwischen Minimal- und Maximaldampf (siehe „Bügeltabelle“).
	Ausgewählte Temperatur ist niedriger als die für die Dampffunktion erforderliche Einstellung.	Erhöhen Sie die Temperatur auf mind. ●●.
Sprühfunktion arbeitet nicht.	Nicht genügend Wasser im Tank.	Füllen Sie den Wassertank (Siehe „Erste Schritte“, Nr. 2).
Dampfstoß und Vertikaldampfstoß funktionieren nicht.	Dampfstoßfunktion wurde sehr häufig innerhalb kurzer Zeit verwendet.	Stellen Sie das Bügeleisen waagrecht und warten Sie, bevor Sie die Dampfstoßfunktion verwenden.
	Bügeleisen ist nicht heiß genug.	Stellen Sie die richtige Temperatur für Dampfbügeln ein (bis zu ●●). Stellen Sie das Bügeleisen senkrecht und warten Sie, bis die Temperaturanzeige erlischt.
Beim Bügeln tritt aus der Bügelsohle braune Flüssigkeit aus, die Streifen auf der Wäsche verursacht.	U heeft hard water gebruikt waardoor er kalkafzettingen zijn ontstaan in het waterreservoir.	Gebruik de zelfreinigingsfunctie één of meerdere keren.
	Sie haben chemische Entkalkungsmittel verwendet.	Verwenden Sie keine Entkalkungsmittel.
	Gewebefasern haben sich in den Löchern der Bügelsohle angesammelt und verschmoren.	Gebruik de zelfreinigingsfunctie één of meerdere keren. Reinigen Sie die Bügelsohle mit einem weichen feuchten Tuch.
	Die Textilien wurden möglicherweise nicht richtig gespült oder sie sind neu und wurden vor dem Bügeln nicht gewaschen.	Spülen Sie die Textilien noch einmal gründlich.

ENTSORGUNG



Dieses Symbol auf dem Produkt zeigt an, dass das Gerät eine Batterie enthält, die nicht im normaler Hausmüll entsorgt werden darf.



Das Symbol auf dem Produkt oder der Verpackung weist das Gerät als ein Produkt aus, das nicht in den Hausmüll gehört. Bitte entsorgen Sie dieses Gerät an einer entsprechenden Sammelstelle oder bringen es zum Kundendienst von AEG, bei dem Batterie als auch elektrische Bauteile sicher und professionell entsorgt werden. Beachten Sie die jeweiligen lokalen Vorschriften für die Entsorgung von Elektrogeräten und wiederaufladbaren Batterien.

AEG behält sich das Recht vor, Produkte, Informationen und Spezifikationen zu verändern ohne vorherige Ankündigung.

تم تزويد المكواة بمؤشر لوح قاعدي ساخن من طراز ThermoSafe™ والذي يشير إلى ارتفاع درجة حرارة اللوح عن طريق تغيير لونه من الأسود إلى الأحمر. وبمجرد أن تصل درجة حرارة اللوح القاعدي إلى أقل من ٤٠ درجة مئوية، يتغير اللون مرة أخرى إلى اللون الأسود لإظهار أن المكواة جاهزة لتخزينها بعيداً.

استمتع بمنتج AEG.

نصائح للسلامة

احرص على قراءة التعليمات التالية بعناية قبل استخدام الجهاز للمرة الأولى.

- يمكن استخدام هذا الجهاز بمعرفة الأطفال بدءاً من سن 8 سنوات فما فوق والأشخاص ممن يعانون من ضعف القدرات البدنية أو الحسية أو العقلية أو عدم الخبرة أو المعرفة شريطة توفير الإشراف والتوجيه لهم فيما يتعلق باستخدام الجهاز بطريقة آمنة وفهم المخاطر ذات الصلة.
- ويجب ألا يعيب الأطفال بالجهاز.
- يجب ألا يتم التنظيف أو الصيانة المنزلية بواسطة الأطفال بدون إشراف.
- احرص على الحفاظ على المكواة والكبل الكهربائي بعيداً عن متناول الأطفال ممن تقل أعمارهم عن 8 سنوات من العمر عندما يتم تشغيلها أو تبريدها.
- حيث تكون هذه الأسطح عرضة للسخونة أثناء الاستخدام.
- ماء الصنبور مناسب للاستخدام مع هذا المنتج. إلا أنه من المستحسن استخدام الماء المقطر أو مزيج من 50% من الماء المقطر، و50% من مياه الصنبور.
- يتعين توصيل المكواة بمصدر طاقة يتوافق جهده وتردده مع المواصفات الموجودة على لوحة المعايير.
- لا يجب استخدام المكواة في حال تم إسقاطها، أو في حال كان هناك علا ضرر واضحة على المكواة أو كبلها أو إذا كان هناك تسرب بها.
- يجب توصيل المكواة بمقبس مؤرض فقط.
- يجب عدم فتح فتحة التعبئة أثناء الاستخدام.
- في حالة تلف كبل الإمداد الكهربائي، يجب استبداله من قبل الشركة المُصنعة أو وكيل الصيانة التابع لها أو غيره من الأشخاص المؤهلين لتفادي التعرض للخطر.
- يجب استخدام المكواة على سطح مستقر. وعند وضع المكواة على الحامل، تأكد من استواء السطح الذي يوجد عليه الحامل.
- يحظر ترك المكواة بدون مراقبة أثناء توصيلها بإمدادات التيار الكهربائي.
- يجب إيقاف تشغيل المكواة وسحب الكبل من مصدر التيار الكهربائي في كل مرة بعد الاستخدام وقيل التنظيف والصيانة.
- يجب إزالة القابس من مخرج المقبس قبل تعبئة خزان المياه بالماء.
- يجب ألا يتلامس كبل التيار الكهربائي مع أي أجزاء ساخنة من المكواة.
- وتجنب غمر المكواة في الماء أو أي سائل آخر.
- لا تتجاوز الحد الأقصى لسعة ملء خزان المياه كما هو موضح على المكواة.
- هذا الجهاز مصمم للاستخدام المنزلي فقط، ولن تقبل الشركة المُصنعة أي مسؤولية عن الأضرار المحتملة الناجمة عن الاستخدام غير السليم أو غير الصحيح.
- توخى الحذر عند قلب مكواة البخار رأساً على عقب، فقد يكون هناك مياه ساخنة في الخزان..

تشترك على اختيار أحد منتجات Electrolux. ومن أجل ضمان أفضل النتائج، احرص دائما على استخدام الاكسسوارات وقطع الغيار الأصلية من Electrolux. فهي مصممة خصيصًا لتتناسب المكواة الخاصة بك. تم تصميم هذا المنتج مع مراعاة الظروف البيئية. كما يتم تمييز جميع الأجزاء البلاستيكية بعلامة لأغراض إعادة التدوير.

المكونات

A. لوح قاعدي	H. ضوء مؤشر الطاقة
B. مؤشر مستوى الحد الأقصى للمياه	I. كبل التيار الرئيسي
C. فتحة تعبئة المياه بغطاء	J. مؤشر اللوح القاعدي الساخن *
D. فوهة رش المياه	K. قرص محدد درجة الحرارة
E. زر رش المياه	L. خزان المياه
F. زر نفاث البخار	M. الجزء المخصص لللف الكبل
G. محدد البخار/التنظيف الذاتي	N. غيّب المكواة

(* فقط بعض الموديلات)

الصورة صفحة 2-3

بدء الاستخدام

- 1 **قيل الاستخدام لأول مرة.** أزل جميع البقايا اللاصقة وافرك عقب المكواة بلطف باستخدام قطعة قماش رطبة. اشطف خزان المياه لإزالة الجسيمات الغريبة. عند تشغيل المكواة للمرة الأولى، قد تتصاعد أبخرة/روائح مؤقتة.
 - 2 **قم بملء مكواة البخار بالمياه.** تأكد من إزالة القابس من مأخذ التيار الكهربائي. أدر محدد البخار على الوضع OFF (إيقاف التشغيل) وافتح غطاء فتحة التعبئة (A)، ثم قم بصب المياه حتى يصل إلى أقصى مستوى باستخدام الكأس المزودة (B). وحرص على رفع طرف المكواة لمنع تنفق المياه للخارج أثناء صبها. أغلق الغطاء (C). ماء الصنبور مناسب للاستخدام مع هذا المنتج. إلا أنه من المستحسن استخدام الماء المقطر أو مزيج من 50٪ من الماء المقطر، و 50٪ من مياه الصنبور.
 - 3 **صل كبل الطاقة بمأخذ التيار الكهربائي.** ثم أدر محدد درجة الحرارة إلى درجة الحرارة المطلوبة. يشير مصباح مؤشر الطاقة إلى أن المكواة تسخن. وعندما ينطفئ ضوء المصباح، تعد المكواة جاهزة للاستخدام. **ملاحظة:** إذا قمت بخفض درجة الحرارة أثناء الكي، فلا تبدأ عملية الكي مرة أخرى حتى يضيء ضوء مصباح مؤشر الطاقة.
 - 4 **الكي بالبخار.** أدر محدد البخار إلى وضع بين OFF (إيقاف التشغيل) و  (الحد الأقصى) اعتمادًا على كمية البخار المطلوبة. للكي بدون بخار، اترك محدد البخار على وضع OFF (إيقاف التشغيل). **ملاحظة:** تُخرج المكواة البخار باستمرار، حل إمساكها بشكل أفقي. ويمكنك إيقاف خروج البخار باستمرار عن طريق وضع المكواة بشكل عمودي أو ضبط محدد البخار على وضع OFF (إيقاف التشغيل).
 - 5 **استخدام خاصية رذاذ الرش ونفاث البخار.** تأكد من ملء خزان المياه إلى 4/1 المستوى بحد أدنى. استخدم رذاذ الرش لترطيب الأقمشة عن طريق الضغط على زر الرش عدة مرات لإصدار بعض الرزاز الخفيف (A). ولإستخدام خاصية نفاث البخار، تأكد من ملء الخزان إلى النصف بحد أدنى. اضغط على زر نفاث البخار عدة مرات إلى المضخة الرئيسية (B).
 - 6 **كي العناصر المعلقة بالبخار.** تعد خاصية نفاث البخار الرأسي مثالية لتبخير الستائر والبذل والأقمشة الناعمة. قم بتعليق العنصر المراد كيه على شماغة، ثم امسك المكواة على مسافة 10-20 سم واضغط على زر نفاث البخار.
 - 7 **يجب إيقاف تشغيل المكواة قبل توصيل قابس التيار الكهربائي الرئيسي أو فصله.** تجنب سحب كبل إمداد الطاقة. ولكن أمسك بالقابس واسحب. أفرغ خزان المياه و اترك المكواة لتبرد تمامًا قبل تخزينها.
- ### التنظيف. (تجنب استخدام أي مواد تنظيف)
- 8 **احرص دائمًا على تخزين المكواة على مسند الغيّب مع لف الكبل بشكل طليق حول الجزء المخصص للفه.** لتنظيف الأسطح الخارجية، استخدم قطعة قماش ناعمة رطبة وجففها جيدًا. تجنب استخدام أي مذيبيات كيميائية، حيث تضر هذه المواد بالسطح.
 - 9 **خاصية التنظيف الذاتي.** أمسك بالمكواة عند الحوض. وقم بملء خزان المياه من خلال فتحة التعبئة. ثم اضبط المكواة على أعلى درجة حرارة. وأدر زر البخار إلى وضع التنظيف الذاتي مع الاستمرار لمدة 60 ثانية على الأقل لتفريغ المياه من خلال ثقوب البخار. ثم حرر الزر لإيقاف تشغيل خاصية التنظيف الذاتي.
 - 10 **تنظيف اللوح القاعدي.** تجنب استخدام الضمادات المطهرة أو المنظفات القوية على اللوح القاعدي حيث قد يلحق ذلك الضرر بالسطح. ولإزالة البقايا المحترقة، ضع المكواة على قطعة قماش مبللة وهي لا تزال ساخنة. لتنظيف اللوح القاعدي، امسح قطعة قماش رطبة ناعمة وجففه جيدًا.

استكشاف الأعطال وإصلاحها

المطل	السبب المحتمل	الحل
اللوحة الحرارية لا يسخن بالرغم من تشغيل المكواة.	يوجد مشكلة بالتوصيل.	تحقق من كبل إمدادات الطاقة الرئيسي والقياس والمخرج. حدد درجة حرارة مناسبة.
المكواة لا تصدر بخارًا.	لا يوجد ماء كاف في خزان المياه. محدد درجة الحرارة على وضع «MIN» (الحد الأدنى).	قم بملء خزان المياه (راجع «البداة»، رقم ٢). اضبط محدد البخار بين وضعي «minimum steam» (الحد الأدنى من البخار) و«maximum steam» (الحد الأقصى من البخار) (راجع «جدول
خاصية الرش لا تعمل.	درجة الحرارة المختارة أقل من تلك المحددة للاستخدام مع البخار. لا يوجد ماء كاف في خزان المياه.	قم بزيادة درجة الحرارة إلى على الأقل. ● ●
خاصية نفاث البخار ونفاث البخار الراسي لا يعملان.	تم استخدام خاصية نفاث البخار بشكل متكرر في فترة قصيرة.	قم بملء خزان المياه (راجع «البداة»، رقم 2). ضع المكواة في وضع أفقي وانتظر قبل استخدام خاصية نفاث البخار.
العلامات الخطئية البنية تخرج من اللوح القاعدي أثناء الكي وتترك آثارها على الكتان.	المكواة ليست ساخنة بالقدر الكافي. قد استخدمت ماء عسر تسبب في تكوين قشور في خزان المياه.	اضبط درجة الحرارة إلى خاصية الكي بالبخار (حتى ● ●). ضع المكواة في وضع رأسي وانتظر حتى ينطفئ ضوء مؤشر درجة الحرارة. استخدم خاصية التنظيف الذاتي مرة واحدة أو أكثر.
	قد استخدمت عوامل إزالة رواسب كيميائية.	لا تستخدم أي عوامل إزالة ترسبات.
	تراكمت ألياف النسيج في ثقب اللوح القاعدي وتم حرقها.	استخدم خاصية التنظيف الذاتي مرة واحدة أو أكثر. نظف اللوح القاعدي بقطعة قماش ناعمة رطبة.
	ربما لم يتم شطف الأقمشة بشكل صحيح أو الملابس جديدة ولم يتم غسلها قبل الكي.	يرجى شطف الغسيل بشكل صحيح مرة أخرى.

التخلص من الجهاز

يشير هذا الرمز على المنتج إلى أن هذا المنتج يحتوي على بطارية لا ينبغي التخلص منها مع النفايات المنزلية العادية. 

يشير الرمز الموجود على المنتج أو على غلافه إلى عدم إمكانية التخلص من هذا المنتج كغالبية منزلية. لإعادة تدوير المنتج الخاص بك، يرجى نقله إلى نقطة تجميع رسمية أو إلى مركز خدمة إلكتروني حتى يمكن إزالة البطارية والأجزاء الكهربائية وإعادة تدويرهم بطريقة آمنة ومهنية. اتبع القواعد المعمول بها في بلدك المتعلقة بالجمع المنفصل للمنتجات الكهربائية والبطاريات القابلة لإعادة الشحن. 

تحفظ شركة AEG بالحق في تغيير المنتجات والمعلومات والمواصفات دون إشعار.

الأقمشة	ضبط درجة الحرارة	توصيات الكي
ملابس الصوفية	●	كي جاف على الجانب المقلوب.
الستان	●	كي جاف على الجانب المقلوب عندما تكون الأقمشة رطبة أو استخدم الرذاذ لترطيبها.
لنايلون والبوليستر	●	كي على الجانب المقلوب عندما تكون الأقمشة رطبة أو استخدم الرذاذ لترطيبها.
لحرير الصناعي	●	الكي على الجانب المقلوب من القماش.
الفسكوز	●	الكي الجاف بشكل أساسي. ويمكن استخدام البخار بناءً على تعليمات الشركة المصنعة.
الحرير	●●	كي جاف على الجانب المقلوب. استخدم قطعة قماش الحماية عند الكي لمنع أثار اللمعان.
القطن المختلط	●●	تحقق من الملصق واتبع إرشادات الشركة المصنعة. استخدم خاصية ضبط درجة الحرارة للألياف التي تتطلب أدنى ضبط.
الصوف والصوف المختلط	●●	كي بالبخار على الجانب المقلوب أو استخدم قماش الحماية عند الكي.
الملابس القطنية	●●	كي جاف عندما تكون الأقمشة رطبة أو استخدم الرذاذ لترطيبها. استخدم مستوى البخار المتوسط إلى العالي.
الأقمشة المخملية المضلعة	●●●	كي بالبخار على الجانب المقلوب أو استخدم قماش الحماية عند الكي.
الكتان	●●●	كي على الجانب المقلوب أو استخدم قماش الحماية أثناء الكي لمنع أثار المعان، وخاصة مع الألوان الداكنة. كي جاف عندما تكون الأقمشة رطبة أو استخدم الرذاذ لترطيبها. استخدم مستوى البخار المتوسط إلى العالي.
الجيّنز	●●●	استخدم مستوى بخار متوسط.
قد تختلف سرعة الكي ونسبة رطوبة الأقمشة مما يؤدي إلى اختلاف الضبط الأمثل لدرجة الحرارة عن ذلك الموصى به في الجدول!	●●●	إلى «الحد الأقصى»

تلميحات ونصائح

ضبط درجة الحرارة

تستهلك المكواة وقتًا قليلاً لتسخن مقارنة بالوقت الذي تستهلكه لتبريد فيه، لذا احرص أولاً على كي الملابس التي تتطلب درجة حرارة منخفضة. وحرص على استخدام درجات حرارة منخفضة عند كي الملابس المزودة بإكسسوارات غير عادية كالتريتر والتطريزات. وإذا كنت تجهل نوع قماش الملابس، ابدأ الكي على درجة حرارة منخفضة وعلى الجوانب المخفية من الملابس. ثم ارفع درجة الحرارة تدريجياً إذا تطلب الأمر.

تجنب العلامات الموجودة على الملابس

تجذب كي المناطق التي بها علامات تعرق أو أية علامات أخرى حيث تقوم الحرارة بتثبيت تلك البقع على الملابس.

غسل الملابس قبل كيها

في حال غسل كمية كبيرة من الملابس في الغسالة على مرة واحدة أو كانت لفات دورة التجفيف على سرعة عالية، فقد تتجعد الملابس بشكل كبير. ومع ذلك فقد يكون من الأسهل كي الكثير من الأقمشة إذا كانت رطبة.

ESPAÑOL

Gracias por escoger un producto AEG. Para asegurarte de obtener los mejores resultados, utiliza siempre accesorios y recambios originales AEG, que han sido especialmente diseñados para tu producto. Este producto se ha diseñado pensando en el medio ambiente. Todas las piezas de plástico están marcadas para su reciclado.

COMPONENTES

- | | |
|--------------------------------------|------------------------------------|
| A. Suela | H. Indicador luminoso de encendido |
| B. Indicador de nivel máximo de agua | I. Cable de alimentación |
| C. Orificio de llenado con tapa | J. Indicador de suela caliente * |
| D. Pulverizador | K. Selector de temperatura |
| E. Botón de pulverización | L. Depósito de agua |
| F. Botón de chorro de vapor | M. Enrollador de cable |
| G. Selector de vapor/autolimpiante | N. Talón de acero |

(* Solo algunos modelos)

Imagen página 2-3

INTRODUCCIÓN

- 1 Antes del primer uso.** Elimine todos los restos de adhesivo y frote suavemente con un paño húmedo. Lave el depósito de agua para eliminar las partículas extrañas. Al encender la plancha por primera vez podrán producirse vapores u olores durante un tiempo.
- 2 Cargue el depósito con agua.** Antes de hacerlo, asegúrese de desenchufar el cable de alimentación de la toma de red. Ponga el selector de vapor en posición "OFF" (Apagado) y abra la tapa de la abertura de llenado (A). Utilizando el vaso incluido, vierta agua hasta el nivel máximo (B). Eleve la punta de la plancha para evitar que el agua se desborde al verterla. Cierre la tapa (C).
El producto se puede utilizar con agua del grifo. Se recomienda utilizar agua destilada o una mezcla de un 50 % destilada y un 50 % de agua del grifo.
- 3 Enchufe el cable de alimentación a una toma de corriente** Gire el selector de temperatura al nivel deseado. La luz del indicador de encendido indica que la plancha está calentándose. Cuando se apaga la luz, la plancha está preparada para utilizarse. **Nota:** Si reduce la temperatura durante el planchado, no comienza de nuevo hasta que se encienda el indicador de encendido.
- 4 Plancha con vapor.** Ponga el selector de vapor en una posición entre "OFF" (Apagado) y , dependiendo de la cantidad de vapor que precise. Para planchar sin vapor, deje el selector de vapor en posición "OFF".
Nota: La plancha despidе vapor continuamente si la mantiene en posición horizontal. Para detener el vapor continuo, coloque la plancha en posición vertical o ponga el selector de vapor en posición "OFF".
- 5 Uso de las funciones de pulverizador y de chorro de vapor.** Asegúrese de que el depósito de agua esté lleno al menos en una cuarta parte. Utilice el pulverizador para humedecer telas. Para ello, pulse varias veces el botón de pulverización (A). Para utilizar la función de chorro de vapor, asegúrese de que el depósito esté lleno al menos hasta la mitad. Pulse varias veces el botón de chorro de vapor para cargar la bomba (B).
- 6 Planchado al vapor de prendas colgadas.** La función de chorro de vapor vertical es ideal para planchar cortinas, trajes y telas delicadas. Cuelgue la prenda, sostenga la plancha a una distancia de 10–20 cm y pulse el botón de chorro de vapor.
- 7 Apague el aparato antes de enchufarlo o desenchufarlo de la toma de corriente.** No tire nunca del cable de alimentación. Sujete bien el enchufe y tire de él. Vacíe el depósito de agua y deje que la plancha se enfríe por completo antes de guardarla.

LIMPIEZA (NO UTILICE DETERGENTE)

- 8 Guarde siempre la plancha apoyada sobre el talón** con el cable colocado sin tensar alrededor de su soporte. Para limpiar las superficies exteriores, utilice un paño suave y húmedo, y séquelas. No utilice ningún disolvente químico, ya que podría dañar la superficie.
- 9 Función de autolimpieza.** Sujete la plancha sobre un fregadero. Llene el depósito de agua por la abertura de llenado. Encienda la plancha a la temperatura máxima. Ponga el botón de vapor en posición de autolimpieza y manténgalo durante al menos 60 segundos para que se vacíe el agua por los orificios del vapor. Suelte el botón para detener la función de autolimpieza.
- 10 Limpieza de la suela.** No utilice limpiadores potentes ni estropajos que pudiesen rayar la superficie de la suela. Para

eliminar los residuos de quemaduras, planche sobre un paño húmedo mientras la plancha todavía esté caliente. Para limpiar la suela, utilice un paño suave y húmedo, y séquela.

THERMOSAFE™ (* SOLO ALGUNOS MODELOS)

- 11** Su plancha viene equipada con un indicador de suela caliente ThermoSafe™ que detecta si la suela está caliente y cambia el color de negro a rojo. Una vez que la temperatura de la base es inferior a 40 °C, el color vuelve a cambiar a negro para indicar que la plancha puede volver a guardarse.

¡Disfruta de tu nuevo producto AEG!

CONSEJO DE SEGURIDAD

Lea la siguiente instrucción detenidamente antes de utilizar el electrodoméstico por primera vez.

- Este aparato puede ser utilizado por niños a partir de 8 años de edad y personas con discapacidad física, sensorial o mental, o falta de experiencia y conocimientos, si reciben la supervisión necesaria o instrucciones en relación con el uso seguro del aparato y comprenden los peligros relacionados.
- No permita a los niños jugar con el aparato.
- La limpieza y mantenimiento de usuario no podrán ser realizados por niños sin la debida supervisión.
- Mantenga la plancha y el cable fuera del alcance de los niños menores de 8 años cuando esté encendida o enfriándose.
- Las superficies pueden calentarse durante el uso .
- El producto se puede utilizar con agua del grifo. Se recomienda utilizar agua destilada o una mezcla de un 50 % destilada y un 50 % de agua del grifo.
- Este electrodoméstico debe conectarse exclusivamente a una fuente de alimentación eléctrica cuya tensión y frecuencia se ajusten a las especificaciones de la placa de características.
- No utilice la plancha si se ha caído, si existen señales visibles de daños en la misma o en el cable, o si observa fugas de agua.
- El electrodoméstico solamente deberá conectarse a una toma de alimentación eléctrica puesta a tierra.
- La abertura de llenado no se debe abrir durante el uso.
- Si el electrodoméstico o el cable de alimentación no están en perfectas condiciones, deben ser sustituidos por el fabricante, por su servicio de asistencia técnica o por personal debidamente cualificado, para evitar cualquier peligro.
- La plancha debe utilizarse y apoyarse sobre una superficie estable. Al colocar la plancha sobre su soporte, asegúrese de que la superficie en la que se encuentre el soporte sea estable.
- Nunca deje el electrodoméstico sin vigilancia mientras esté conectado a la red eléctrica.
- Debe apagar el electrodoméstico y desconectarlo de la red eléctrica después de cada uso, así como antes de limpiarlo y realizar el mantenimiento.
- El enchufe debe desconectarse de la toma de red antes de cargar el depósito de agua.
- El cable de alimentación eléctrica no debe entrar en contacto con piezas calientes del electrodoméstico.
- No sumerja el electrodoméstico en agua u otro líquido.
- No supere el volumen máximo de llenado indicado en la plancha.
- Este electrodoméstico está previsto exclusivamente para uso doméstico. El fabricante

declina toda responsabilidad por los posibles daños que pudiesen producirse como consecuencia de su uso inadecuado o incorrecto.

- Tenga cuidado al poner la plancha de vapor boca abajo: puede haber agua caliente en el depósito.

TABLA DE TEMPERATURAS DE PLANCHADO

TELA	AJUSTE DE TEMPERATURA	RECOMENDACIONES DE PLANCHADO
Acrílico	●	Planchar en seco la superficie interior.
Acetato	●	Planchar en seco la superficie interior mientras todavía esté húmeda, o bien utilizar el pulverizador para humedecer.
Nailon y poliéster	●	Planchar la superficie interior mientras todavía esté húmeda, o bien utilizar el pulverizador para humedecer.
Rayón	●	Planchar la superficie interior.
Viscosa	●	Normalmente, planchar en seco. Puede utilizarse vapor, siguiendo las instrucciones del fabricante.
Seda	●●	Planchar la superficie interior. Utilice un paño de planchar para evitar que queden marcas.
Mezclas de algodón	●●	Consulte la etiqueta y siga las instrucciones del fabricante. Seleccione el ajuste correspondiente a la fibra que requiera la temperatura más baja.
Lana y mezclas de lana	●●	Planchar al vapor la superficie interior, o bien utilizar un paño de planchar.
Algodón	●●	Planchar en seco mientras todavía esté húmeda, o bien utilizar el pulverizador para humedecer. Utilice un ajuste de vapor entre medio y alto.
Pana	●●●	Planchar al vapor la superficie interior, o bien utilizar un paño de planchar.
Lino	●●● En el ajuste "max"	Planchar sobre la superficie interior o bien utilizar un paño de planchar para evitar marcas, en especial en los colores oscuros. Planchar en seco mientras todavía esté húmeda, o bien utilizar el pulverizador para humedecer. Utilice un ajuste de vapor entre medio y alto.
Sarga	●●● En el ajuste "max"	Utilice el ajuste máximo de vapor.
La velocidad de planchado y el grado de humedad de la tela pueden conllevar que el ajuste óptimo sea diferente del recomendado en la tabla.		

CONSEJOS Y TRUCOS

Ajustes de temperatura

La plancha se calienta más rápidamente que se enfría, por lo que es recomendable comenzar por los tejidos que precisen temperatura más baja. Utilice la temperatura más baja para tejidos con acabados menos habituales, como lentejuelas o bordados. En caso de duda sobre el tejido, comience por una temperatura baja y planche una zona menos visible de la prenda. Si es preciso, vaya aumentando la temperatura gradualmente.

Para no dejar marcas sobre el tejido

No planche zonas con trazas de sudor u otras marcas: el calor fija las manchas sobre el tejido.

Lavado de los tejidos antes de planchar

Si la lavadora tiene mucha carga o si el secado se hace a muy elevada velocidad, es posible que los tejidos queden más arrugados. Sin embargo, muchos tejidos se planchan con mayor facilidad si están húmedos.

SOLUCIÓN DE PROBLEMAS

PROBLEMA	POSIBLE CAUSA	SOLUCIÓN
La plancha no se calienta a pesar de que la plancha está encendida.	Problema de conexión	Compruebe el cable y el enchufe de alimentación eléctrica, así como la toma de red.
	El selector de temperatura está en posición "MIN".	Seleccione la temperatura adecuada.
La plancha no genera vapor.	No hay suficiente agua en el depósito.	Cargue el depósito de agua (consulte el segundo epígrafe de "Introducción").
	El selector de vapor está en posición sin vapor.	Ajuste el selector de vapor entre las posiciones de mínimo y máximo (consulte la "Tabla de planchado").
	La temperatura seleccionada es inferior a la especificada para utilizar el vapor.	Suba la temperatura por lo menos hasta ●●.
La función de pulverización no funciona.	No hay suficiente agua en el depósito.	Cargue el depósito de agua (consulte el segundo epígrafe de "Introducción").
Las funciones de chorro de vapor y chorro de vapor vertical no funcionan.	Se está utilizando la función de chorro de vapor con demasiada frecuencia en un período corto.	Coloque la plancha en posición horizontal y espere unos instantes antes de utilizar la función de chorro de vapor.
	La plancha no está lo bastante caliente.	Ajuste la temperatura adecuada para el planchado a vapor (hasta ●●). Coloque la plancha en posición vertical y espere a que el indicador luminoso de temperatura se apague.
Salen manchas marrones de la placa al planchar que manchan la ropa.	Ha usado agua dura, que ha causado la formación de escamas en el depósito de agua.	Utilice la función de autolimpieza una o varias veces.
	Ha utilizado agentes desincrustantes químicos.	No utilice agentes desincrustantes.
	Se han acumulado fibras de tejido en los orificios de la suela y se están quemando.	Utilice la función de autolimpieza una o varias veces. Limpie la placa con un paño húmedo suave.
	Es posible que los tejidos no se hayan aclarado correctamente o que las prendas sean nuevas y no se hayan lavado antes de planchar.	Vuelva a aclarar la colada correctamente.

CÓMO DESECHAR EL ELECTRODOMÉSTICO



Este símbolo que aparece en el producto indica que este producto contiene una batería que no debe eliminarse con los residuos domésticos normales.



Este símbolo que aparece en el producto o en el embalaje indica que el producto no debe tratarse como residuo doméstico. Para reciclar su producto, llévalo a un punto de recogida oficial o a un centro de servicio AEG, donde se retirará y reciclará la batería y piezas eléctricas de forma segura y profesional. Siga las normas del país sobre recogida por separado de productos eléctricos y baterías recargables.

AEG se reserva el derecho a hacer cambios en los productos, información y especificaciones sin previo aviso.

اتوی شما از صفحه فزوی TM ThermoSafe (حرارت امن) برخوردار است که حرارت بیش از حد را تشخیص داده و رنگ آن از سیاه به قرمز تبدیل می‌شود. وقتی حرارت سطح زیرین اتو کمتر از 40°C درجه سانتیگراد شود، رنگ آن دوباره سیاه می‌شود تا مشخص کند که اتو برای انبارشیدن آماده است.

از محصول AEG جدید خود لذت ببرید!

ایمنی دستگاه

- قبل از استفاده از دستگاه برای اولین بار، دستورالعمل‌های زیر را به دقت بخوانید.
- این دستگاه برای کودکان 8 سال و بیشتر و اشخاصی که دارای توانمندی پایین جسمانی، حسی یا ذهنی هستند یا افراد بیتجربه و بی اطلاع تنها تحت نظارت یا با گرفتن دستورات لازم مربوط به استفاده از دستگاه بصورت امن و نیز درک خطرات احتمالی قابل استفاده است.
- کودکان نباید با این دستگاه بازی کنند.
- پاکسازی و تعمیر نباید بدون نظارت توسط کودکان انجام شود.
- اتو و سیم آن را وقتی به برق وصل است یا در حال خنک شدن است از دسترس کودکان کمتر از 8 سال دور نگهداری کنید.
- سطوح در حین استفاده داغ می‌شوند. ⚠️
- این محصول برای استفاده با آب شیر مناسب است. توصیه میشود از آب مقطر یا ترکیب 50% آب مقطر و 50% آب شیر استفاده کنید.
- دستگاه باید تنها به منبع برقی وصل شود که ولتاژ و فرکانس آن با مشخصات روی صفحه رتبه بندی سازگاری داشته باشد.
- اگر اتو افتاده نباید از آن استفاده کنید، مخصوصاً اگر علائم مشهود خرابی روی اتو یا سیم آن وجود دارد یا نشستی آب دارد.
- دستگاه باید تنها به سوکت برق ارت دار وصل شود.
- شکاف پرکردن در حین استفاده نباید باز شود.
- اگر دستگاه یا سیم برق خراب شده، باید توسط سازنده، نمایندگی خدمات یا شخص متخصص مربوطه تعویض شود تا از خطر حوادث احتمالی پیشگیری شود.
- اتو باید روی سطحی ثابت قرار گیرد و استفاده شود. موقع قراردادن اتو روی استند، مطمئن شوید که سطحی که استند قرار دارد ثابت باشد.
- وقتی متصل است به هرگز دستگاه را رها نکنید کابل برق.
- دستگاه باید خاموش شود و دوشاخ برق هر بار بعد از استفاده و قبل از تمیزکاری و انجام تعمیرات باید از پریز جدا شود.
- قبل از پرکردن مخزن آب دوشاخ باید از پریز برق جدا شود.
- کابل اصلی برق نباید با قطعات داغ دستگاه تماس داشته باشد.
- دستگاه را در آب یا سایر مایعات فرو نکنید.
- از حداکثر حجم پرکردن که روی دستگاه‌ها مشخص شده تجاوز نکنید.
- این دستگاه تنها برای استفاده خانگی طراحی شده است. سازنده بخاطر استفاده نامناسب یا ناصحیح از این محصول توسط خریدار یا هر شخص دیگری هیچ مسؤولیتی نمی‌پذیرد.
- به هنگام سر و ته نگه داشتن اتوی بخار مراقب باشید - ممکن است در مخزن آن آب گرم باشد.

فارس ی

سپاس از حسن انتخاب شما برای تهیه محصولات AEG. برای اطمینان از بهترین نتیجه، همیشه از تجهیزات و لوازم یدکی اصلی AEG استفاده کنید. آنها به طور اختصاصی برای محصول شما طراحی شده اند. این محصول با توجه به حفظ محیط زیست طراحی شده است. تمامی اجزای پلاستیکی برای بازیافت علامتگذاری شده اند.

قسمت های مختلف دستگاه

- | | |
|-----------------------------|-------------------------------|
| A. بخش صاف و زیرین اتو | H. چراغ نشانگر برق |
| B. شاخص میزان حداکثر آب | I. کابل برق |
| C. پوشاندن شکاف با روکش | J. درجه حرارت صفحه فلزی اتو * |
| D. نازل اسپری | K. انتخابگر درجه حرارت |
| E. دکمه اسپری | L. مخزن آب |
| F. دکمه فوران بخار | M. وسیله پیچاندن سیم |
| G. انتخابگر بخار/خودپاکسازی | N. پاشنه اتو |
- (*در برخی مدل‌ها موجود است)

تصویر در صفحه 3-2

شروع به کار

- 1** قیل از اولین استفاده. تمام ضایعات چسبنده را پاک کنید و با پارچه ای نمدار روی آنها بکشید. مخزن آب را بشوید تا اشیاء خارجی آن جدا شود. وقتی دستگاه را برای بار اول روشن می کنید، ممکن است بخار/بوی موقتی وجود داشته باشد.
 - 2** **پرد کردن اتو بخار با آب.** مطمئن شوید دوشاخ برق از پریز برق جدا شده باشد. درجه بخار را روی علامت «خاموش (OFF)» بگذارید و دریچه منفذ آب اتو (A) را باز کنید. با استفاده از پیمانه ارائه شده تا خط حداکثر (B) آن را با آب پر کنید. نگ اتو را بالا نگه دارید تا زمانی که در حال پر کردن اتو از آب هستید آب بیرون نریزد. دریچه را ببندید (C). این محصول برای استفاده با آب شیر مناسب است. توصیه میشود از آب مقطر یا ترکیب 50% آب مقطر و 50% آب شیر استفاده کنید.
 - 3** **کابل اتو را به پریز برق وصل کنید.** درجه حرارت را روی حرارت مورد نظرتان قرار دهید. چراق درجه حرارت مبنی بر آن است که اتو در حال گرم شدن است. وقتی که چراق خاموش شد اتو آماده استفاده است. **توجه:** اگر طی اتو کردن حرارت را کم کنید، تا زمان روشن شدن مجدد چراق درجه صبر کنید و سپس ادامه دهید.
 - 4** **اتو بخار.** درجه بخار را بین علامت «خاموش (OFF)» و «حداکثر (MAX)»، با توجه به میزان بخار مورد نیاز خود قرار دهید. برای اتو کردن بدون بخار، درجه بخار را روی علامت «خاموش (OFF)» قرار دهید. **توجه:** اگر اتو را به صورت افقی نگه دارید بدون وقفه بخار تولید خواهد کرد. برای توقف بخار یک سره اتو را عمودی قرار داده یا درجه بخار را روی «خاموش (OFF)» قرار دهید.
 - 5** **استفاده از عملکرد غبار اسپری و جت بخار.** مطمئن شوید که مخزن آب حداقل 1/4 آب داشته باشد. از غبار اسپری با چند بار فشار بر دکمه اسپری برای رهاسازی غباری ظریف برای نمدار کردن البسه استفاده کنید (A). برای استفاده از عملکرد جت بخار، مطمئن شوید که مخزن حداقل 1/2 پر باشد. چندین بار دکمه جت بخار را فشار دهید تا پمپاژ اصلی آغاز شود (B).
 - 6** **قطعات آویزان بخارنده.** عملکرد جت بخار عمودی برای بخار دادن به پرده ها، کت و شلوار و البسه ظریف ایده آل است. قطعه را روی آویزگری آویزان کنید، اتو را در فاصله 10-20 cm نگه دارید و دکمه جت بخار را فشار دهید.
 - 7** **پیش از وصل یا قطع کردن سیم اتو از پریز برق لازم است که آن را خاموش کنید.** هیچوقت سیم برق را نکشید. در عوض، دوشاخه را گرفته و از پریز بیرون بکشید. مخزن آب را تخلیه کرده و اتو را پس از آن که کاملاً خنک شد جمع کنید.
- ### پاکسازی (از هیچ گونه مواد شوینده استفاده نکنید)
- 8** همیشه اتو را در حالت ایستاده کنار بگذارید و سیم آن باید آزادانه دور قسمت بستن کابل قرار گیرد. برای تمیز کردن سطح بیرونی از یک پارچه نرم مرطوب استفاده کنید و آنقدر بمالید تا خشک شوند. از محلول های شیمیایی استفاده نکنید، چون به سطوح آسیب می زنند.
 - 9** **گزینه پاکسازی خودکار.** اتو را روی یک سینک نگه دارید. مخزن آب را با آب پر کنید. اتو را روی بالاترین درجه روشن کنید. درجه بخار را روی گزینه «پاکسازی خودکار (Self-cleaning)» قرار دهید و برای 60 ثانیه آن را نگه دارید تا آب از منفذهای بخار تخلیه شود. دکمه را رها کنید تا پاکسازی خودکار متوقف شود.
 - 10** **تمیز کردن صفحه زیرین اتو.** از سیم های ظرفشویی یا تمیزکننده های زیر برای سطح زیرین اتو استفاده نکنید چون به سطح آن آسیب می زنند. برای پاک کردن بقایای سوخته، وقتی اتو هنوز داغ است، اتو را روی پارچه ای مرطوب بکشید. برای پاک کردن سطح زیرین اتو، کافی است با پارچه ای نرم مرطوب بکشید تا خشک شود.

مشکل	دلیل احتمالی	راه حل
سطح زیرین اتو گرم نمی شود، با اینکه اتو روشن شده است.	مشکل اتصال برق.	کابل برق منبع برق، دوشاخ و پریز برق را بررسی کنید.
	گزینه حرارت روی «حداقل (MIN)» است.	حرارت مناسب را انتخاب کنید.
اتو بخار تولید نمی کند.	آب کافی در مخزن نیست.	مخزن آب را پر کنید (بخش «آغازی»، شماره 2 را مطالعه کنید).
	گزینه درجه بخار روی «حالت بدون بخار (non-steam)» است.	درجه بخار را روی بین حداقل بخار و حداکثر بخار قرار دهید (به «جدول اتوکردن (Ironing chart)» مراجعه کنید.
	دمای انتخابی کمتر از مقدار مشخص شده برای استفاده به همراه بخار است.	دما را افزایش دهید به حداقل ●●.
عملکرد اسپری کار نمی کند.	آب کافی در مخزن نیست.	مخزن آب را پر کنید (بخش «آغازی»، شماره 2 را مطالعه کنید).
عملکردهای جت بخار و جت بخار عمودی کار نمی کند.	عملکرد جت بخار در مدت کوتاهی بیش از حد استفاده شده است.	اتو را در وضعیت افقی قرار دهید و قبل از استفاده عملکرد جت بخار منتظر بمانید.
	اتو به اندازه داغ نشده است.	دمای مناسب را برای اتویبار زدن تنظیم کنید (حداکثر تا ●●). اتو را در وضعیت عمودی قرار دهید و صبر کنید تا چراغ شاخص درجه حرارت خاموش شود.
موقع اتو زنی، سطح زیرین اتو راه قهوه ای می اندازد و پارچه کتانی را لکه دار می کند.	از آب سخت استفاده کرده اید به همین دلیل پولک های خطی در مخزن آب شکل گرفته اند.	از عملکرد خودپاکسازی یک بار یا بیشتر استفاده کنید.
	از مواد پوسته زدایی شیمیایی استفاده کرده اید.	از مواد پوسته زدایی استفاده نکنید.
	فیبرهای فابریک در سوراخ های سطح زیرین اتو جمع شده و می سوزند.	از عملکرد خودپاکسازی یک بار یا بیشتر استفاده کنید. سطح زیرین اتو را با پارچه ای نرم و نمدار تمیز کنید.
	ممکن است پارچه بخوبی خیس نشده باشد یا البسه جدید هستند و قبل از اتوشدن شسته نشده اند.	لطفاً البسه را دوباره بشویید.

دور انداختن

این علامت روی محصول نشانگر آن است که به دلیل نوع باتری موجود در آن این محصول را نمی توانید مانند مواد ضایع خانگی به دور بیاندازید.



این علامت روی بسته بندی محصول نشانگر آن است که به دلیل نوع باتری موجود در آن این محصول را نمی توانید مانند مواد ضایع خانگی به دور بیاندازید. لطفاً محصول خود را برای بازیافت به یک نقطه جمع آوری رسمی یا مرکز خدمات الکترولوکس ببرید که بتوانند در آنجا باتری را درآورده و به امنی و به روشی حرفه ای از آن برای بازیافت استفاده کنند. برای جمع آوری های جداگانه و وسایل برقی و باتری های قابل شارژ از مقررات کشور خود پیروی کنید.



خدمات AEG این حق را برای خود محفوظ می دارد تا محصولات، اطلاعات و مشخصات را بدون اعلام قبلی تغییر دهد.

البسه	تنظیمات درجه حرارت	توصیه اتوزنی
اکریلیک	●	در سمت اشتباه اتو خشک بزنید.
استات	●	در سمت اشتباه و همچنان مرطوب اتو خشک بزنید و همزمان برای مرطوب کردن از اسپری استفاده کنید.
نایلون و پلی استر	●	در سمت اشتباه و همچنان مرطوب اتو بزنید و همزمان برای مرطوب کردن از اسپری استفاده کنید.
رایون	●	در سمت اشتباه پارچه اتو بزنید.
ویسکوز	●	غالباً اتو خشک بزنید. بخار مطابق دستورات سازنده استفاده شود.
ایریشم	●●	در سمت اشتباه اتو بزنید. برای پیشگیری از علامتهای درخشان از پارچه اتوزنی استفاده کنید.
پارچه های مختلط کتان	●●	برجسب را بررسی کنید و دستورات سازنده را رعایت کنید. برای الیافی که به پایین ترین تنظیمات نیاز دارد از تنظیمات استفاده کنید.
پشم و مختلط پشم	●●	در سمت اشتباه اتو بخار بزنید یا از پارچه اتوزنی استفاده کنید.
کتان	●●	قسمت همچنان مرطوب را اتو خشک بزنید و همزمان برای مرطوب کردن از اسپری استفاده کنید. از بخار متوسط تا زیاد استفاده کنید.
مخمل کبریتی	●●●	در سمت اشتباه اتو بخار بزنید یا از پارچه اتوزنی استفاده کنید.
کتانی	●●● تا «MAX»	در سمت اشتباه اتو کنید یا برای پیشگیری از علامتهای درخشان، مخصوصاً در لباسهای تیره، از پارچه اتوزنی استفاده کنید. قسمت همچنان مرطوب را اتو خشک بزنید و همزمان برای مرطوب کردن از اسپری استفاده کنید. از بخار متوسط تا زیاد استفاده کنید.
پارچه جین	●●● تا «MAX»	از حداکثر بخار استفاده کنید.
سرعت اتوزنی متفاوت و رطوبت پارچه ممکن است باعث متفاوت شدن تنظیمات بهینه توصیه شده در جدول باشد.		

نکات راهنما

تنظیمات حرارت

اتو سریع تر گرم می شود تا سرد، بنابراین توصیه می کنیم که با اتو کردن الیافی که نیاز به کم ترین حرارت دارند شروع کند. برای اتو کردن لباس هایی که بافت غیرمعمول دارند از کم ترین حرارت استفاده کنید، مانند پارچه های گلدوزی شده یا دارای پولک و منجوق. اگر درباره جنس پارچه مطمئن نیستید، با کم ترین حرارت و از گوشه ای ناپیدا شروع کنید. سپس در صورت نیاز حرارت را افزایش دهید.

از اتو کردن لکه های روی پارچه خودداری کنید

هیچ وقت قسمت هایی که رد عرق بدن یا هر لکه دیگری روی آن است را اتو نکنید. حرارت باعث می شود لکه ماندگار شود.

اجناس پارچه ای را همیشه پیش از اتو کردن بشویید

اگر ماشین لباس شویی پیش از حد پر باشد یا درجه خشک کن بالا باشد، ممکن است لباس ها چروک شوند. با این وجود، بسیاری از لباس ها را می توان هنگامی که مرطوب هستند به راحتی اتو کرد.

FRANÇAIS

Merci d'avoir choisi un produit AEG. Afin d'obtenir les meilleurs résultats, n'utilisez que des accessoires et pièces détachées AEG. Ils ont été spécifiquement conçus pour votre produit. Ce produit a été conçu dans le respect de l'environnement. Toutes les parties en plastique sont marquées à des fins de recyclage.

COMPOSANTS

- | | |
|--|--------------------------------------|
| A. Semelle | H. Voyant d'alimentation |
| B. Indicateur de niveau d'eau maximum | I. Cordon d'alimentation |
| C. Goulot de remplissage avec capuchon | J. Indicateur de semelle chaude * |
| D. Spray | K. Sélecteur de température |
| E. Bouton Spray | L. Réservoir d'eau |
| F. Bouton jet de vapeur | M. Dispositif de rangement du cordon |
| G. Sélecteur de vapeur/auto-nettoyage | N. Socle du fer |
- (* Suivant les modèles)

Schéma page 2-3

PREMIÈRE UTILISATION

- 1 Avant la première utilisation.** Enlever tous les restes d'adhésif et essuyer doucement avec un chiffon humide. Rincer le réservoir d'eau pour enlever les corps étrangers. Lors de la première mise sous tension, il est possible que l'appareil dégage temporairement des vapeurs/odeurs.
- 2 Remplissage du réservoir d'eau du fer.** Vérifiez que l'appareil est débranché. Tournez le sélecteur de vapeur sur « ARRÊT » et ouvrez le cache de l'ouverture de remplissage (A). Utilisez le verre doseur fourni et versez l'eau jusqu'au niveau maximal (B). Soulevez l'extrémité du fer pour éviter que l'eau ne déborde durant le versement. Refermez le cache (C).
Ce produit peut être utilisé avec de l'eau du robinet. Il est recommandé d'utiliser de l'eau distillée, ou un mélange composé de 50 % d'eau distillée et de 50 % d'eau du robinet.
- 3 Branchez le câble d'alimentation dans une prise de courant.** Tournez le thermostat sur la chaleur souhaitée. Le voyant d'alimentation indique que le fer chauffe. Lorsque le voyant s'éteint, le fer est prêt à être utilisé. **Remarque :** Si vous baissez la température en cours de repassage, ne recommencez pas à repasser tant que le voyant d'alimentation n'est pas rallumé.
- 4 Repassage avec vapeur.** Tournez le sélecteur de vapeur sur une position située entre « ARRÊT » et «  », en fonction de la quantité de vapeur souhaitée. Pour repasser sans vapeur, laissez le sélecteur de vapeur sur la position « ARRÊT ». **Remarque :** Le fer produit de la vapeur en continu si vous le maintenez en position horizontale. Pour arrêter la production de vapeur, placez le fer à la verticale, ou tournez le sélecteur de vapeur sur la position « ARRÊT ».
- 5 Utilisation des fonctions brumisateuse et jet de vapeur.** Vérifiez que le réservoir d'eau est au moins au quart rempli. Utilisez le brumisateuse pour pré-humidifier les tissus en appuyant plusieurs fois sur le bouton spray afin de libérer une fine brume (A). Pour utiliser la fonction jet de vapeur, vérifiez que le réservoir d'eau est au moins à demi rempli. Appuyez plusieurs fois sur le bouton jet de vapeur pour amorcer la pompe (B).
- 6 Vaporisation d'articles suspendus.** La fonction jet de vapeur vertical est idéale pour la vaporisation de rideaux, de costumes et de tissus délicats. Suspendez les articles sur un cintre, maintenez le fer à une distance de 10 à 20 cm et appuyez sur le bouton de jet de vapeur.
- 7 L'appareil doit être éteint avant d'être branché ou débranché de la prise électrique.** Ne tirez jamais sur le câble d'alimentation. Pour le retirer, prenez la fiche du câble d'alimentation et tirez dessus. Videz le réservoir d'eau et laissez le fer refroidir complètement avant de le ranger.

NETTOYAGE (N'UTILISEZ AUCUN DÉTERGENT)

- 8 Lorsque vous rangez le fer,** posez-le toujours sur son socle, avec le câble enroulé autour du dispositif prévu à cet effet, sans trop le serrer.
Pour nettoyer les surfaces extérieures, utilisez un chiffon doux humide puis essuyez pour sécher. Ne pas utiliser de solvants chimiques, car ceux-ci pourraient endommager la surface.
- 9 Fonction d'auto-nettoyage.** Tenez le fer au-dessus d'un évier. Remplissez le réservoir d'eau en la versant par l'ouverture de remplissage. Allumez le fer et réglez la température la plus élevée. Placez le bouton de vapeur sur la position d'auto-nettoyage, maintenez cette position pendant au moins 60 secondes pour que l'eau s'évacue par les orifices de sortie de la vapeur. Relâchez le bouton pour arrêter la fonction d'auto-nettoyage.

- 10 Nettoyage de la semelle.** Ne pas utiliser de tampon à récurer ou de nettoyant abrasif sur la semelle, car ceux-ci endommageraient la surface. Pour éliminer les résidus de combustion, repassez sur un chiffon humide pendant que le fer est chaud. Pour nettoyer la semelle, essuyez-la simplement avec un chiffon doux humide puis sécher.

THERMOSAFE™ (* SUIVANT LES MODÈLES)

- 11 Votre appareil est doté d'un indicateur de semelle chaude ThermoSafe™** qui indique que la semelle est chaude en passant du noir au rouge. Sa couleur passe alors du noir au rouge. Lorsque la température de la semelle est inférieure à 40 °C, elle redevient noire, vous indiquant ainsi que vous pouvez ranger le fer.

Profitez pleinement de votre produit AEG!

CONSIGNES DE SÉCURITÉ

Les instructions suivantes doivent être lues attentivement avant d'utiliser la machine pour la première fois.

- Cet appareil peut être utilisé par des enfants âgés de 8 ans et plus ainsi que par des personnes dont les facultés physiques, sensorielles ou mentales sont réduites, ou qui manquent d'expérience et de connaissances, à condition qu'elles soient sous la surveillance d'une personne responsable ou aient reçu des instructions concernant l'utilisation correcte de l'appareil et comprennent les dangers inhérents.
- Ne laissez pas les enfants jouer avec l'appareil.
- Les enfants ne doivent pas effectuer le nettoyage ni la maintenance de l'appareil sans supervision.
- Le fer et son cordon doivent être conservés hors de portée des enfants âgés de moins de 8 ans lorsque l'appareil est en cours de fonctionnement ou de refroidissement.
- Les surfaces peuvent devenir chaudes pendant l'utilisation .
- Ce produit peut être utilisé avec de l'eau du robinet. Il est recommandé d'utiliser de l'eau distillée, ou un mélange composé de 50 % d'eau distillée et de 50 % d'eau du robinet.
- L'appareil doit être branché sur un réseau électrique correspondant à la tension et à la fréquence d'alimentation indiquées sur la plaque signalétique.
- Le fer ne doit pas être utilisé s'il est tombé, si le fer ou le cordon d'alimentation portent des marques visibles de détérioration ou si le fer présente une fuite.
- L'appareil doit être raccordé à la terre.
- L'orifice de remplissage ne doit pas être ouvert pendant l'utilisation.
- Si l'appareil ou le cordon est endommagé, il doit être remplacé par le fabricant, l'un de ses réparateurs ou toute autre personne dûment qualifiée, afin d'éviter tout danger.
- Le fer doit être utilisé et posé sur une surface stable. Lorsque le fer est placé sur son support, veillez à ce que la surface sur laquelle est placé le support soit stable.
- Ne jamais laisser l'appareil sans surveillance lorsqu'il est raccordé à l'alimentation électrique.
- Lorsqu'il n'est plus utilisé, éteindre et débrancher l'appareil avant de le nettoyer ou de procéder à son entretien.
- Débrancher la fiche de la prise avant de remplir le réservoir d'eau.
- Le cordon d'alimentation ne doit jamais entrer en contact avec les parties chaudes de l'appareil.
- Ne pas plonger l'appareil dans l'eau ni dans aucun autre liquide.
- Ne pas dépasser le niveau maximum de remplissage indiqué sur l'appareil.
- Cet appareil est exclusivement destiné à un usage domestique. Le fabricant décline toute responsabilité en cas de dommages résultant d'une utilisation incorrecte de l'appareil.
- Faites attention lorsque vous retournez le fer la tête en bas car il peut rester de l'eau chaude

dans le réservoir.

TABLEAU DE REPASSAGE

TISSU	SÉLECTEUR DE TEMPÉRATURE	RECOMMANDATIONS POUR LE REPASSAGE
Acrylique	●	Repassage à sec sur l'envers.
Acétate	●	Repassage à sec sur l'envers pendant que le tissu est encore humide ou utiliser un brumisateur pour l'humidifier.
Nylon & polyester	●	Repassage sur l'envers pendant que le tissu est encore humide ou utiliser un brumisateur pour l'humidifier.
Rayonne	●	Repassage sur l'envers du tissu.
Viscose	●	Principalement repassage à sec. Il est possible d'utiliser de la vapeur en respectant les instructions du fabricant.
Soie	●●	Repassage sur l'envers. Utiliser une housse de repassage pour éviter les marques brillantes.
Mélanges de cotons	●●	Consulter l'étiquette et respecter les instructions du fabricant. Sélectionner la température adaptée à la fibre la plus fragile.
Laine et mélanges de laines	●●	Repassage à la vapeur sur l'envers ou utiliser une housse de repassage.
Coton	●●	Repassage à sec pendant que le tissu est encore humide ou utiliser un brumisateur pour l'humidifier. Utiliser un niveau de vapeur moyen à élevé.
Velours côtelé	●●●	Repassage à la vapeur sur l'envers ou utiliser une housse de repassage.
Lin	●●● à "max."	Repassage sur l'envers ou utiliser une housse de repassage pour éviter les marques brillantes, en particulier avec les couleurs sombres. Repassage à sec pendant que le tissu est encore humide ou utiliser un brumisateur pour l'humidifier. Utiliser un niveau de vapeur moyen à élevé.
Toile de jean	●●● à "max."	Utiliser la vapeur au maximum.

Des variations de vitesse de repassage et d'humidité du tissu peuvent modifier les paramètres optimaux par rapport à ceux recommandés dans le tableau !

CONSEILS

Réglages de température

Le fer chauffe plus rapidement qu'il ne se refroidit. Par conséquent, nous vous recommandons de commencer par repasser les tissus nécessitant un repassage à basse température. Utilisez la température la plus basse pour les tissus dotés d'une finition inhabituelle, comme des paillettes ou des broderies. Si vous ne connaissez pas la composition du tissu, commencez à basse température et repassez un coin caché du vêtement. Puis augmentez graduellement la température si nécessaire.

Évitez de repasser les traces sur les vêtements

Ne passez pas le fer à repasser sur les traces de transpiration ou les autres traces car la chaleur fixe les taches dans le tissu.

Lavez les vêtements avant de les repasser

Si le lave-linge est très chargé ou que la vitesse d'essorage est très élevée, les tissus peuvent ressortir plus froissés. Cependant, de nombreux tissus sont plus faciles à repasser s'ils sont humides.

PROBLÈME	CAUSE POSSIBLE	SOLUTION
La semelle ne chauffe pas alors que le fer est allumé.	Problème de raccordement	Vérifiez le cordon d'alimentation, la fiche et la prise.
	Le thermostat est en position « MIN ».	Choisissez la température adéquate.
Le fer ne produit pas de vapeur.	Manque d'eau dans le réservoir.	Remplir le réservoir (voir « Première utilisation », n° 2).
	Le sélecteur de vapeur est placé sur une position de non-production de vapeur.	Placez le sélecteur de vapeur entre les positions de production minimale et maximale de vapeur (reportez-vous au « Tableau de repassage »).
	La température choisie est inférieure à celle spécifiée pour une utilisation avec vapeur.	Augmenter la température jusqu'au niveau ●●.
La fonction brumisateur ne fonctionne pas.	Manque d'eau dans le réservoir.	Remplir le réservoir (voir « Première utilisation », n° 2).
Les fonctions jet de vapeur et jet de vapeur vertical ne fonctionnent pas.	La fonction jet de vapeur a été très utilisée sur une courte période.	Placez le fer en position horizontale et patientez avant d'utiliser la fonction jet de vapeur.
	Le fer n'est pas suffisamment chaud.	Réglez la température convenablement pour un repassage à la vapeur (jusqu'à ●●). Placez le fer en position verticale et patientez jusqu'à ce que voyant indicateur de température s'éteigne.
Des traces marron sortent de la semelle pendant le repassage et font des taches sur le linge.	Vous avez utilisé l'eau dure, qui a causé des flocons de tartre de se développer dans le réservoir d'eau.	Utilisez la fonction d'auto-nettoyage une ou plusieurs fois.
	Vous avez utilisé un agent détartrant chimique.	N'utilisez aucun agent détartrant.
	Des fibres de tissu se sont accumulées dans les alvéoles de la semelle et brûlent.	Utilisez la fonction d'auto-nettoyage une ou plusieurs fois. Nettoyez la semelle avec un chiffon doux humide.
	Les textiles n'ont peut-être pas été correctement rincés, ou les vêtements sont neufs et n'ont pas été lavés avant le repassage.	Veillez rincer correctement le linge.

MISE AU REBUT



Ce symbole sur le produit indique qu'il contient une batterie qui ne doit pas être mise au rebut avec les déchets ménagers normaux.



Ce symbole sur le produit ou son emballage indique que le produit ne peut pas être traité comme un déchet ménager. Pour recycler votre produit, apportez-le dans un point de récupération officiel ou un service après-vente d'AEG qui pourra retirer et recycler la batterie et les parties électriques de façon sûre et professionnelle. Suivez les réglementations de votre pays concernant la récupération séparée des parties électriques et des batteries rechargeables.

AEG se réserve le droit de modifier un produit, ses informations ou ses caractéristiques sans notification préalable.

ΕΛΛΗΝΙΚΑ

Σας ευχαριστούμε που επιλέξατε ένα προϊόν της AEG. Για να έχετε τα καλύτερα δυνατά αποτελέσματα, χρησιμοποιείτε πάντα τα γνήσια εξαρτήματα και ανταλλακτικά της AEG. Έχουν σχεδιαστεί αποκλειστικά για το προϊόν σας. Το προϊόν αυτό έχει σχεδιαστεί λαμβάνοντας υπόψη το περιβάλλον. Όλα τα πλαστικά μέρη είναι σημασμένα κατάλληλα με σκοπό να ανακυκλωθούν.

ΕΞΑΡΤΗΜΑΤΑ

- | | |
|-----------------------------------|------------------------------------|
| A. Πλάκα | H. Ενδεικτική λυχνία λειτουργίας |
| B. Ένδειξη μέγιστης στάθμης νερού | I. Καλώδιο ρεύματος |
| C. Στόμιο πλήρωσης με καπάκι | J. Ένδειξη Θερμής Πλάκας Σιδήρου * |
| D. Ακροφύσιο ψεκασμού | K. Επιλογέας θερμοκρασίας |
| E. Κουμπί ψεκασμού | L. Δοχείο νερού |
| F. Κουμπί πίδακα ατμού | M. Υποδοχή τύλιξης καλωδίου |
| G. Επιλογέας ατμού/Αυτοκαθαρισμός | N. Βάση σιδήρου |

(* Ορισμένα μόνο μοντέλα)

Εικόνα στη σελίδα 2-3

ΕΚΚΙΝΗΣΗ ΧΡΗΣΗΣ

- 1 Πριν από την πρώτη χρήση.** Αφαιρέστε όλα τα αυτοκόλλητα υπολείμματα και τρίψτε απαλά με ένα νωπό ύφασμα. Ξεπλύνετε το δοχείο νερού για να αφαιρεθούν ξένα σώματα. Κατά την πρώτη ενεργοποίηση του σιδήρου ενδέχεται να προκληθούν προσωρινοί ατμοί/οσμές.
- 2 Πλήρωση του σιδήρου ατμού με νερό.** Βεβαιωθείτε ότι έχετε αφαιρέσει το φιν από την πρίζα. Στρέψτε τον διακόπτη επιλογής ατμού στη θέση «OFF» και ανοίξτε το κάλυμμα ανοίγματος πλήρωσης (A). Χρησιμοποιώντας το δοχείο που παρέχεται, γεμίστε με νερό έως τη μέγιστη στάθμη (B). Ανασηκώστε τη μύτη του σιδήρου για να μην υπερχειλίσει το νερό ενώ το προσθέτετε. Κλείστε το κάλυμμα (C). **Το προϊόν αυτό είναι κατάλληλο για χρήση με νερό βρύσης. Συνιστάται η χρήση αποσταγμένου νερού ή ένα μίγμα 50% αποσταγμένου, 50% νερού βρύσης.**
- 3 Συνδέστε το καλώδιο τροφοδοσίας σε μια πρίζα.** Γυρίστε τον διακόπτη επιλογής θερμοκρασίας στην επιθυμητή θερμοκρασία. Η λυχνία ένδειξης λειτουργίας υποδεικνύει ότι το σίδερο θερμαίνεται. Όταν η λυχνία σβήσει, το σίδερο είναι έτοιμο για χρήση. Σημείωση: Αν χαμηλώσετε τη θερμοκρασία κατά τη διάρκεια του σιδερώματος, μην ξεκινήσετε πάλι μέχρι να ανάψει η λυχνία της ένδειξης λειτουργίας.
- 4 Σιδέρωμα με ατμό.** Γυρίστε τον διακόπτη επιλογής ατμού σε μια θέση μεταξύ των θέσεων «OFF» και «☁», ανάλογα με την απαιτούμενη ποσότητα ατμού. Για να σιδερώσετε χωρίς ατμό, αφήστε τον διακόπτη επιλογής ατμού στη θέση «OFF». Σημείωση: Το σίδερο βγάζει ατμό συνεχόμενα αν το κρατάτε σε οριζόντια θέση. Διακόψτε τον συνεχόμενο ατμό τοποθετώντας το σίδερο σε κάθετη θέση ή στρέφοντας τον διακόπτη επιλογής ατμού στη θέση «OFF».
- 5 Χρήση του ψεκαζόμενου υγρού και της λειτουργίας πίδακα ατμού.** Βεβαιωθείτε ότι το δοχείο νερού είναι γεμάτο τουλάχιστον κατά το 1/4. Χρησιμοποιήστε το ψεκαζόμενο υγρό για να μουσκέψετε τα υφάσματα πατώντας το κουμπί ψεκασμού αρκετές φορές για να απελευθερωθεί το υγρό (A). Για να χρησιμοποιήσετε τη λειτουργία πίδακα ατμού, βεβαιωθείτε ότι το δοχείο νερού είναι γεμάτο τουλάχιστον κατά το 1/2. Πατήστε το κουμπί πίδακα ατμού αρκετές φορές ώστε να ενεργοποιηθεί η αντλία (B).
- 6 Σιδέρωμα με ατμό αντικειμένων σε κάθετη θέση.** Η λειτουργία πίδακα ατμού σε κάθετη θέση είναι ιδανική για σιδέρωμα με ατμό κορτινών, κουστουμιών και ευαίσθητων υφασμάτων. Κρεμάστε το αντικείμενο σε μια κρεμάστρα, κρατήστε το σίδερο σε απόσταση 10-20 εκ. και πατήστε το κουμπί πίδακα ατμού.
- 7 Η συσκευή πρέπει να είναι απενεργοποιημένη προτού συνδέσετε ή αποσυνδέσετε το φιν τροφοδοσίας.** Ποτέ μην τραβάτε το καλώδιο τροφοδοσίας. Αντίθετα, πιάστε το φιν και τραβήξτε. Αδειάστε το δοχείο νερού και αφήστε το σίδερο να κρυώσει τελείως πριν το αποθηκεύσετε.

ΚΑΘΑΡΙΣΜΟΣ (ΜΗ ΧΡΗΣΙΜΟΠΟΙΕΙΤΕ ΑΠΟΡΡΥΠΑΝΤΙΚΟ)

- 8 Αποθηκεύετε πάντα το σίδερο όρθιο στηριζόμενο** στη βάση του με το καλώδιο τυλιγμένο χαλαρά γύρω από τη διάταξη τυλίγματος καλωδίου. Για να καθαρίσετε τις εξωτερικές επιφάνειες, χρησιμοποιήστε ένα νωπό, μαλακό ύφασμα και μετά σκουπίστε το. Μην χρησιμοποιείτε χημικά διαλυτά, θα καταστρέψουν την επιφάνεια.
- 9 Λειτουργία αυτοκαθαρισμού.** Κρατήστε το σίδερο επάνω από τον νεροχύτη. Γεμίστε το δοχείο νερού

με νερό μέσω του ανοίγματος πλήρωσης. Ενεργοποιήστε το σίδερο στην υψηλότερη θερμοκρασία. Μετακινήστε το κουμπί ατμού στη θέση αυτοκαθαρισμού, κρατήστε το εκεί για τουλάχιστον 60 δευτερόλεπτα ώστε να αδειάσει το νερό από τις σπές ατμού. Αφήστε το κουμπί για να διακόψετε τη λειτουργία αυτοκαθαρισμού.

- 10 Καθαρισμός της πλάκας.** Μην χρησιμοποιείτε συρματάκια ή ισχυρά καθαριστικά καθώς θα καταστρέψουν την επιφάνεια. Για να αφαιρέσετε τα καμμένα υπολείμματα, σιδερώστε σε νωπό ύφασμα όταν το σίδερο είναι ακόμα ζεστό. Για να καθαρίσετε την πλάκα, χρησιμοποιήστε ένα μαλακό, νωπό ύφασμα και έπειτα σκουπίστε.

THERMOSAFE™ (* ΟΡΙΣΜΕΝΑ ΜΟΝΟ ΜΟΝΤΕΛΑ)

- 11 Η συσκευή σας είναι εφοδιασμένη με ένδειξη θερμής πλάκας σίδηρου ThermoSafe™** η οποία ανιχνεύει πότε η πλάκα του σίδηρου είναι θερμή αλλάζοντας το χρώμα της από μαύρο σε κόκκινο. Μόλις η θερμοκρασία της πλάκας γίνει μικρότερη από 40C°, το χρώμα της ένδειξης γίνεται ξανά μαύρο και η συσκευή σας είναι έτοιμη για αποθήκευση.

Απολαύστε το καινούριο σας προϊόν της AEG!

ΥΠΟΔΕΙΞΕΙΣ ΑΣΦΑΛΕΙΑΣ

Διαβάστε προσεκτικά τις παρακάτω οδηγίες πριν χρησιμοποιήσετε για πρώτη φορά τη συσκευή.

- Η συσκευή αυτή μπορεί να χρησιμοποιηθεί από παιδιά ηλικίας 8 ετών και άνω και από άτομα με μειωμένες σωματικές, αισθητηριακές ή διανοητικές ικανότητες ή έλλειψη εμπειρίας και γνώσης, εάν έχουν τύχει επιτοπίαις ή εκπαίδευσης σχετικά με τον ασφαλή τρόπο χρήσης της συσκευής και κατανοούν τους κινδύνους που ενέχονται.
- Τα παιδιά δεν πρέπει να παίζουν με τη συσκευή.
- Ο καθαρισμός και η συντήρηση από το χρήστη δεν πρέπει να πραγματοποιούνται από παιδιά χωρίς επίτηρηση.
- Διατηρείτε το σίδερο και το καλώδιό του μακριά από παιδιά κάτω των 8 ετών, όταν το σίδερο είναι ενεργοποιημένο ή ψύχεται.
- Οι επιφάνειες ενδέχεται να θερμανθούν πολύ κατά τη χρήση .
- Το προϊόν αυτό είναι κατάλληλο για χρήση με νερό βρύσης. Συνιστάται η χρήση αποσταγμένου νερού ή ένα μίγμα 50% αποσταγμένου, 50% νερού βρύσης.
- Η συσκευή πρέπει να συνδεθεί μόνο σε παροχή ρεύματος του οποίου η τάση και η συχνότητα συμμορφώνονται με τις προδιαγραφές που αναγράφονται στην πλακέτα με τα χαρακτηριστικά της συσκευής!
- Το σίδερο δεν πρέπει να χρησιμοποιηθεί αν έχει πέσει κάτω και αν υπάρχουν εμφανή σημάδια ζημίας στο σίδερο ή το καλώδιό του ή εάν υπάρχει διαρροή.
- Η συσκευή πρέπει να συνδέεται μόνο σε γειωμένη πρίζα.
- Μην ανοίγετε το άνοιγμα πλήρωσης κατά τη διάρκεια της χρήσης.
- Εάν υπάρχει βλάβη στη συσκευή ή στο καλώδιο τροφοδοσίας, πρέπει να αντικατασταθεί από τον κατασκευαστή, τον αντιπρόσωπο σέρβις ή από άλλο εξειδικευμένο άτομο για την αποφυγή κινδύνου.
- Το σίδερο πρέπει να χρησιμοποιείται και να στηρίζεται σε σταθερή επιφάνεια. Όταν τοποθετείτε το σίδερο στη βάση του, βεβαιωθείτε ότι η επιφάνεια στην οποία ακουμπάει η βάση είναι σταθερή.
- Ποτέ μην αφήνετε τη συσκευή χωρίς επίβλεψη όταν είναι συνδεδεμένη στην παροχή ρεύματος.
- Απενεργοποιείτε τη συσκευή και αποσυνδέετε το καλώδιο ρεύματος από την πρίζα κάθε φορά

μετά τη χρήση, πριν τον καθαρισμό και πριν τη συντήρηση.

- Το φινιρίσμα πρέπει να αφαιρείται από την πρίζα πριν από την πλήρωση του δοχείου νερού με νερό.
- Το καλώδιο ρεύματος δεν πρέπει να έρχεται σε επαφή με τα καυτά μέρη της συσκευής.
- Μην βυθίζετε τη συσκευή σε νερό ή σε άλλο υγρό.
- Μην υπερβείτε τον μέγιστο όγκο πλήρωσης που αναγράφεται στις συσκευές.
- Αυτή η συσκευή προορίζεται μόνο για οικιακή χρήση. Ο κατασκευαστής δεν φέρει ευθύνη για ενδεχόμενη ζημία που προκλήθηκε από ανάρμοστη ή εσφαλμένη χρήση.
- Να προσέχετε όταν γυρίζετε ένα σίδερο ατμού ανάποδα – μπορεί να υπάρχει νερό στο δοχείο.

ΔΙΑΓΡΑΜΜΑ ΣΙΔΕΡΩΜΑΤΟΣ

ΥΦΑΣΜΑ	ΡΥΘΜΙΣΗ ΘΕΡΜΟΚΡΑΣΙΑΣ	ΥΠΟΔΕΙΞΕΙΣ ΣΙΔΕΡΩΜΑΤΟΣ
Ακρυλικό	●	Στεγνό σιδέρωμα από την ανάποδη πλευρά.
Οξικό άλας	●	Στεγνό σιδέρωμα από την ανάποδη πλευρά ενώ είναι ακόμα νωπό ή ψεκάστε το για να μουσκέψει.
Νάilon & Πολυεστέρας	●	Σιδερώστε από την ανάποδη πλευρά ενώ είναι ακόμα νωπό ή ψεκάστε το για να μουσκέψει.
Ρεγιόν	●	Σιδερώστε το ύφασμα από την ανάποδη πλευρά.
Βισκόζη	●	Κυρίως στεγνό σιδέρωμα. Μπορείτε να χρησιμοποιήσετε ατμό μόνο σύμφωνα με τις οδηγίες του κατασκευαστή.
Μετάξι	●●	Σιδερώστε από την ανάποδη πλευρά. Χρησιμοποιήστε ένα ύφασμα σιδερώματος για να αποφύγετε σημάδια γυαλάδας.
Μίξεις βαμβακερών ινών	●●	Ελέγξτε την ετικέτα και ακολουθήστε τις οδηγίες του κατασκευαστή. Χρησιμοποιήστε τη ρύθμιση για τις ίνες που απαιτούν τη χαμηλότερη ρύθμιση.
Μαλλί & μίξεις μάλλινων ινών	●●	Σιδερώστε από την ανάποδη πλευρά χρησιμοποιώντας ατμό ή ύφασμα σιδερώματος.
Βαμβακερό	●●	Στεγνό σιδέρωμα ενώ είναι ακόμα νωπό ή ψεκάστε το για να μουσκέψει. Χρησιμοποιήστε ατμό μεσαίας ή υψηλής βαθμίδας ισχύος.
Κοτλέ	●●●	Σιδερώστε από την ανάποδη πλευρά χρησιμοποιώντας ατμό ή ύφασμα σιδερώματος.
Λινό	●●● έως την ένδειξη "max"	Σιδερώστε από την ανάποδη πλευρά ή χρησιμοποιήστε ένα ύφασμα σιδερώματος για να αποφύγετε σημάδια γυαλάδας, ειδικά στα υφάσματα με σκούρο χρώμα. Στεγνό σιδέρωμα ενώ είναι ακόμα νωπό ή ψεκάστε το για να μουσκέψει. Χρησιμοποιήστε ατμό μεσαίας ή υψηλής βαθμίδας ισχύος.
Τζιν	●●● έως την ένδειξη "max"	Χρησιμοποιήστε τη μέγιστη βαθμίδα ισχύος ατμού.

Η βέλτιστη ρύθμιση ενδέχεται να διαφέρει από αυτή που συνιστάται στον πίνακα λόγω ποικιλών ταχυτήτων σιδερώματος και υγρότητας των υφασμάτων!

ΣΥΜΒΟΥΛΕΣ ΚΑΙ ΥΠΟΔΕΙΞΕΙΣ

Ρυθμίσεις θερμοκρασίας

Το σίδερο θερμαίνεται γρηγορότερα από ότι ψύχεται, για αυτό συνιστάται να αρχίσετε να σιδερώνετε τα υφάσματα που απαιτούν τη χαμηλότερη θερμοκρασία. Χρησιμοποιήστε τη χαμηλότερη θερμοκρασία με τα υφάσματα που έχουν μη συνηθισμένο φινιρίσμα, όπως πουλιές ή κεντήματα. Αν δεν είστε σίγουροι για το ύφασμα, ξεκινήστε με μια χαμηλή θερμοκρασία και σιδερώστε σε μια γωνία που δεν φαίνεται. Κατόπιν αυξήστε τη θερμοκρασία σταδιακά, αν απαιτείται.

Αποφυγή σημαδιών στο ύφασμα

Ποτέ μη σιδερώνετε περιοχές με ίχνη επιδρωσης ή άλλα σημάδια, η θερμότητα μονιμοποιεί τους λεκέδες στο ύφασμα.

Πλύση υφασμάτων πριν από το σιδέρωμα

Αν το πλυντήριο ρούχων είναι πολύ φορτωμένο ή αν οι στροφές του στυψίματος είναι πολύ υψηλές, ενδέχεται τα υφάσματα να βγουν περισσότερο τσαλακωμένα. Όμως πολλά υφάσματα είναι ευκολότερα στο σιδέρωμα αν είναι νωπά.

ΕΠΙΛΥΣΗ ΠΡΟΒΛΗΜΑΤΩΝ

ΠΡΟΒΛΗΜΑ	ΠΙΘΑΝΗ ΑΙΤΙΑ	ΕΠΙΛΥΣΗ
Η πλάκα δεν θερμαίνεται παρόλο που το σίδερο είναι ενεργοποιημένο.	Πρόβλημα σύνδεσης	Ελέγξτε το κεντρικό καλώδιο παροχής ισχύος, το φως και την πρίζα.
	Ο διακόπτης επιλογής θερμοκρασίας βρίσκεται στη θέση «MIN».	Επιλέξτε την κατάλληλη θερμοκρασία.
Το σίδερο δεν παράγει ατμό.	Δεν υπάρχει αρκετό νερό στο δοχείο.	Γεμίστε το δοχείο νερού (βλ. "Ξεκινώντας", αρ.2).
	Ο διακόπτης επιλογής ατμού είναι ρυθμισμένος στη θέση χωρίς ατμό.	Ρυθμίστε τον διακόπτη επιλογής ατμού μεταξύ των θέσεων ελάχιστου ατμού και μέγιστου ατμού (ανατρέξτε στον «Πίνακα σιδερώματος»).
	Η επιλεγόμενη θερμοκρασία είναι χαμηλότερη από αυτή που απαιτείται για να χρησιμοποιηθεί ο ατμός.	Αυξήστε την θερμοκρασία τουλάχιστον ●●.
Η λειτουργία ψεκασμού δεν λειτουργεί.	Δεν υπάρχει αρκετό νερό στο δοχείο.	Γεμίστε το δοχείο νερού (βλ. "Ξεκινώντας", αρ.2).
Η λειτουργία πίδακα ατμού και πίδακα ατμού σε κάθετη θέση δεν λειτουργεί.	Η λειτουργία πίδακα ατμού χρησιμοποιήθηκε αρκετά συχνά μέσα σε μικρή χρονική περίοδο.	Τοποθετήστε το σίδερο σε οριζόντια θέση και περιμένετε πριν χρησιμοποιήσετε τη λειτουργία πίδακα ατμού.
	Το σίδερο δεν είναι αρκετά ζεστό.	Ρυθμίστε τη σωστή θερμοκρασία για στεγνό σιδέρωμα (έως ●●). Τοποθετήστε το σίδερο κάθετα και περιμένετε έως ότου ανάψει η ενδεικτική λυχνία θερμοκρασίας.
Από την πλάκα του σιδήρου εξέρχονται καφέ ριπές κατά το σιδέρωμα και λεκιάζουν τα ρούχα.	Έχετε χρησιμοποιήσει σκληρό νερό, που προκάλεσε την ανάπτυξη αλάτων στο δοχείο νερού.	Χρησιμοποιήστε τη λειτουργία αυτοκαθαρισμού μία ή περισσότερες φορές.
	Έχετε χρησιμοποιήσει χημικά προϊόντα αφαίρεσης των αλάτων.	Μη χρησιμοποιείτε προϊόντα αφαίρεσης των αλάτων.
	Έχουν συσσωρευτεί υφασμάτινες ίνες στις οπές της πλάκας σιδήρου και καίγονται.	Χρησιμοποιήστε τη λειτουργία αυτοκαθαρισμού μία ή περισσότερες φορές. Καθαρίστε την πλάκα με ένα υγρό μαλακό πανί.
	Ενδέχεται τα υφάσματα να μην έχουν ξεβγαλθεί καλά ή τα ρούχα είναι καινούργια και δεν έχουν πλυθεί πριν από το σιδέρωμα.	Ξεβγάλετε καλά πάλι τα ρούχα.

ΑΠΟΡΡΙΨΗ



Το παρόν σύμβολο επάνω στη προϊόν υποδεικνύει ότι το συγκεκριμένο προϊόν περιέχει μια μπαταρία η οποία δεν θα πρέπει να απορρίπτεται μαζί με τα συνήθη οικιακά απορρίμματα.



Το παρόν σύμβολο επάνω στο προϊόν ή τη συσκευασία του υποδεικνύει ότι το προϊόν δεν θα πρέπει να αντιμετωπίζεται ως οικιακό απόρριμμα. Για να ανακυκλώσετε το προϊόν σας, παρακαλώ μεταφέρετε το σε ένα επίσημο σημείο συλλογής ή στο κέντρο σέρβις της AEG που μπορεί να αφαιρέσει και να ανακυκλώσει την μπαταρία και τα ηλεκτρικά μέρη με ασφαλή και επαγγελματικό τρόπο. Τηρήστε τους κανόνες της χώρας σας για την ξεχωριστή συλλογή ηλεκτρικών προϊόντων και επαναφορτιζόμενων μπαταριών.

Η εταιρεία AEG επιφυλάσσει το δικαίωμα να αλλάξει τα προϊόντα, τις πληροφορίες και τις προδιαγραφές της χωρίς προηγούμενη ειδοποίηση.

NEDERLANDS

Bedankt voor uw keuze van een AEG-product. Om te zorgen voor de beste resultaten, moet u altijd originele AEG-accessoires en -reserveonderdelen gebruiken. Deze zijn speciaal voor uw product ontworpen. Dit product is ontworpen met het oog op het milieu. Alle plastic onderdelen zijn gemarkeerd voor recyclingdoeleinden.

ONDERDELEN

- | | |
|---------------------------------------|--------------------------------------|
| A. Strijkzool | H. Aan/uit-indicatielampje |
| B. Aanduiding maximaal waterniveau | I. Netsnoer |
| C. Vulopening met klepje | J. Controlelampje warme bodemplaat * |
| D. Sproeimond | K. Temperatuurnop |
| E. Sproeiknop | L. Waterreservoir |
| F. Stoomknop | M. Snoerprolsysteem |
| G. Stoomkeuzeschakelaar/zelfreiniging | N. Strijkijzer hiel |

(* Alleen bepaalde modellen)

Afbeelding pagina 2-3

HET EERSTE GEBRUIK

- 1 Vóór het eerste gebruik.** Verwijder alle plakresten en wrijf zachtjes met een vochtige doek. Spoel het waterreservoir om vreemde stoffen te verwijderen. Wanneer u het apparaat voor de eerste keer aanzet, kunnen er tijdelijk dampen/geuren vrijkomen.
- 2 Stoomstrijkijzer vullen met water.** Zorg ervoor dat de stekker uit het stopcontact is gehaald. Zet de stoomschakelaar op "OFF" en open het deksel van de vulopening (A). Giet er met de bijgeleverde beker water in, tot aan het maximale niveau (B). Til het uiteinde van het ijzer omhoog, om te voorkomen dat er water overstroomt tijdens het gieten. Sluit het deksel (C)
Dit product is geschikt voor gebruik met kraanwater. Het wordt aanbevolen gedestilleerd water of een combinatie van 50% gedestilleerd en 50% kraanwater te gebruiken.
- 3 Sluit het stoomsnoer aan op een stopcontact.** Stel de temperatuurschakelaar in op de gewenste warmte. Het stroomlampje geeft aan dat het strijkijzer aan het opwarmen is. Wanneer het lampje uitgaat is het strijkijzer klaar voor gebruik. **Opmerking:** Als u de temperatuur verlaagt tijdens het strijken, mag u niet opnieuw beginnen voor het stroomlampje gaat branden.
- 4 Strijken met stoom.** Zet de stoomschakelaar in een stand tussen "OFF" en "  ", afhankelijk van de gewenste hoeveelheid stoom. Laat de stoomschakelaar in de stand "OFF" om te strijken zonder stoom. **Opmerking:** Het strijkijzer geeft continu stroom af als u het horizontaal houdt. Stop de continue stroom door het strijkijzer verticaal te plaatsen of door de stoomschakelaar op "OFF" te zetten.
- 5 De spoeinevel en stoomfunctie gebruiken.** Controleer of het waterreservoir ten minste voor 1/4 gevuld is. Gebruik de spoeinevel om stoffen van tevoren te bevochtigen. Druk de sproeiknop een aantal keren in om een fijne nevel op het materiaal te sproeien (A). Controleer, voor gebruik van de stoomfunctie eerst of het waterreservoir ten minste voor de helft is gevuld. Druk een aantal keren op de stoomknop om de pomp op druk te krijgen (B).
- 6 Hangende artikelen stomen.** De verticale stoomfunctie is ideaal voor het stomen van gordijnen, pakken en delicate stoffen. Hang het artikel op een hanger, houd het strijkijzer op een afstand van 10–20 cm en druk op de stoomknop.
- 7 Het apparaat moet worden uitgeschakeld voor de stroomstekker wordt aangesloten of losgekoppeld.** Trek nooit aan het netsnoer. Neem de stekker vast en trek. Maak de watertank leeg en laat het strijkijzer volledig afkoelen alvorens het op te bergen.

REINIGEN (GEBRUIK NOOIT EEN REINIGINGSMIDDEL)

- 8 Plaats het strijkijzer wanneer u het opbergt altijd op de hielsteen,** met het snoer losjes rond de kabelwikkelvoorziening gedraaid. Reinig de oppervlakken aan de buitenzijden met een vochtige doek en wrijf deze droog. Gebruik geen chemische oplosmiddelen; hierdoor raakt het oppervlak beschadigd.
- 9 Zelfreinigende functie.** Houd het strijkijzer boven de gootsteen. Vul de watertank met water via de vulopening. Schakel het strijkijzer in op de hoogste temperatuur. Zet de stoomknop in de zelfreinigingsstand, en houd het strijkijzer minstens 60 seconden vast om het water te laten vrijkomen via de stoomgaten. Laat de knop los om de zelfreinigingsfunctie te stoppen.
- 10 De strijkzool reinigen.** Gebruik geen schuursponsjes of agressieve reinigingsmiddelen op de strijkzool. Hierdoor

raakt het oppervlak beschadigd. Als u verbrandingsresten wilt verwijderen, beweegt u het strijkijzer over een vochtige doek terwijl het strijkijzer nog heet is. Als u de strijkzool wilt reinigen, wrijft u eroverheen met een zachte, vochtige doek, waarna u de strijkzool droog veegt.

THERMOSAFE™ (* ALLEEN BEPAALDE MODELLEN)

- 11** Uw apparaat is uitgerust met een ThermoSafe™ controlelampje voor een warme bodemplaat, dat detecteert wanneer de bodemplaat warm is, door van kleur te veranderen van zwart naar rood. Wordt de temperatuur van de zoolplaat lager dan 40 °C, dan wordt de kleur weer zwart en kunt u het strijkijzer opbergen.

Geniet van uw nieuwe AEG-product!

VEILIGHEIDSADVIES

Lees de volgende instructies zorgvuldig door voordat u het apparaat voor het eerst gebruikt.

- Dit apparaat kan worden gebruikt door kinderen van 8 jaar en ouder en door mensen met beperkte lichamelijke, zintuiglijke of verstandelijke vermogens of een gebrek aan ervaring en kennis, indien zij onder toezicht staan of instructies hebben gekregen over het veilig gebruiken van het apparaat en indien zij de eventuele gevaren begrijpen.
- Kinderen mogen niet met het apparaat spelen.
- Reiniging en onderhoud mag niet worden uitgevoerd door kinderen zonder toezicht.
- Houd het strijkijzer en snoer buiten het bereik van kinderen jonger dan 8 jaar wanneer het strijkijzer aan staat of afkoelt.
- De oppervlakken kunnen heet worden tijdens het gebruik .
- Dit product is geschikt voor gebruik met kraanwater. Het wordt aanbevolen gedestilleerd water of een combinatie van 50% gedestilleerd en 50% kraanwater te gebruiken.
- Het apparaat mag alleen worden aangesloten op een stroomtoevoer waarvan de spanning en frequentie voldoen aan de specificaties op het classificatieplaatje!
- Het strijkijzer mag niet worden gebruikt als het is gevallen, als het strijkijzer of het snoer zichtbare tekenen van schade vertoont of als het lekt.
- Het apparaat mag alleen worden aangesloten op een geaard stopcontact.
- De vulopening mag tijdens het gebruik niet worden geopend.
- Als het apparaat of de voedingskabel is beschadigd, moet het apparaat door de fabrikant, de servicevertegenwoordiger of een andere gekwalificeerde persoon worden vervangen om risico's te vermijden.
- Het strijkijzer moet worden gebruikt en neergezet op een stabiel oppervlak. Controleer, wanneer het strijkijzer op de voet wordt gezet, of het oppervlak waarop de voet wordt geplaatst stabiel is.
- Laat het apparaat nooit onbeheerd achter wanneer het is aangesloten op het elektriciteitsnet.
- Het apparaat moet worden uitgeschakeld en de stekker moet na gebruik altijd uit het stopcontact worden gehaald voordat het apparaat wordt gereinigd en onderhouden.
- De stekker moet uit het stopcontact worden gehaald voordat het waterreservoir met water wordt gevuld.
- Het netsnoer mag niet in contact komen met een van de hete onderdelen van het apparaat.
- Dompel het apparaat niet onder in water of een andere vloeistof.
- Vul het apparaat niet met meer water dan de maximaal toegestane hoeveelheid zoals op het apparaat is aangegeven.

- Dit apparaat is alleen bestemd voor huishoudelijk gebruik. De fabrikant aanvaardt geen enkele aansprakelijkheid voor mogelijke schade als gevolg van onbehoorlijk of onjuist gebruik.
- Wees voorzichtig wanneer u het stoomstrijkijzer omgekeerd houdt – er bevindt zich mogelijk heet water in het reservoir.

STRIJKSCHEMA

STOF	TEMPERATUURINSTELLING	AANBEVELING VOOR STRIJKEN
Acryl	●	Droog strijken aan de verkeerde kant.
Acetaat	●	Droog strijken aan de verkeerde kant terwijl het materiaal nog vochtig is of gebruik de sproeier om de stof te bevochtigen.
Nylon & polyester	●	Strijken aan de verkeerde kant terwijl het materiaal nog vochtig is of gebruik de sproeier om de stof te bevochtigen.
Rayon	●	Strijken aan de verkeerde kant van de stof.
Viscose	●	Voornamelijk droog strijken. Stoom kan worden gebruikt als de fabrikant dat toestaat.
Zijde	●●	Strijken aan de verkeerde kant. Gebruik een strijkdoek om glansstrepen te voorkomen.
Katoenmengsels	●●	Controleer het label en volg de instructies van de fabrikant. Gebruik de laagst mogelijke instelling.
Wol & wolmengsels	●●	Stoomstrijken aan de verkeerde kant van de stof of met een strijkdoek.
Katoen	●●	Droog strijken terwijl het materiaal nog vochtig is of gebruik de sproeier om de stof te bevochtigen. Gebruik de gemiddelde tot hoge stoomstand.
Corduroy	●●●	Stoomstrijken aan de verkeerde kant van de stof of met een strijkdoek.
Linnen	●●● tot "max"	Strijken aan de verkeerde kant van de stof of met een strijkdoek om glansstrepen te voorkomen, met name bij donkere kleuren. Droog strijken terwijl het materiaal nog vochtig is of gebruik de sproeier om de stof te bevochtigen. Gebruik de gemiddelde tot hoge stoomstand.
Denim	●●● tot "max"	Gebruik de maximale stoomstand.
Variabele strijksnelheden en vochtigheid van de stof kunnen ertoe leiden dat de optimale instellingen afwijken van de aanbevelingen in de tabel!		

TIPS EN TRUCS

Temperatuurinstellingen

Het strijkijzer warmt sneller op dan dat het afkoelt, dus wij bevelen u aan om de stoffen die de laagste temperatuur vereisen eerst te strijken. Gebruik de laagste temperatuur voor stoffen met ongebruikelijke afwerkingen, zoals pailletten of borduurwerk. Als u niet zeker bent welke stof u strijkt, begin dan met een lage temperatuur en strijk een verborgen hoek. Verhoog de temperatuur vervolgens geleidelijk, indien nodig.

Vermijd vlekken op de stof

Strijk nooit oppervlakken met transpiratiestrepen of andere vlekken. De warmte zet de vlekken vast op de stof.

Stoffen wassen vóór het strijken

Als de wasmachine zwaar is geladen of het centrifugeertoerental zeer hoog is, worden de stoffen wellicht meer gekreukt. Vele stoffen zijn echter gemakkelijker te strijken als ze vochtig zijn.

PROBLEMEN OPLOSSEN

PROBLEEM	MOGELIJKE OORZAAK	OPLOSSING
Strijkzool wordt niet warm terwijl het strijkijzer is ingeschakeld.	Probleem met de aansluiting	Controleer het netsnoer, de stekker en het stopcontact.
	De temperatuurschakelaar staat in de stand "MIN".	Selecteer een geschikte temperatuur.
Strijkijzer geeft geen stoom.	Onvoldoende water in het reservoir.	Vul het waterreservoir (zie "Het eerste gebruik", nr 2).
	De stoomschakelaar staat in de niet-stoomstand	Zet de stoomschakelaar tussen de standen minimale stoom en maximale stoom (zie het "Strijkschema").
	Gekozen temperatuur is lager dan de opgegeven temperatuur voor stoom.	Verhoog de temperatuur naar ten minste ●●.
Sproeifunctie werkt niet.	Onvoldoende water in het reservoir.	Vul het waterreservoir (zie "Het eerste gebruik", nr 2).
Stoom- en verticale stoomfunctie werken niet.	Stoomfunctie is zeer vaak gebruikt binnen een korte periode.	Leg het strijkijzer horizontaal neer en wacht even voordat u de stoomfunctie opnieuw gebruikt.
	Strijkijzer wordt niet warm genoeg.	Stel de juiste temperatuur in voor strijken met stoom (tot ●●). Zet het strijkijzer verticaal neer en wacht tot het temperatuurindicatielampje uitgaat.
Er komen bruine strepen uit de zoolplaat tijdens het strijken en deze maken vlekken op het wasgoed.	U heeft hard water gebruikt waardoor er kalkafzettingen zijn ontstaan in het waterreservoir.	Gebruik de zelfreinigingsfunctie één of meerdere keren.
	U hebt chemische antikalkmiddelen gebruikt.	Gebruik geen antikalkmiddelen.
	Er zitten stofvezels in de gaatjes van de zoolplaat en die verbranden.	Gebruik de zelfreinigingsfunctie één of meerdere keren. Maak de zoolplaat schoon met een zacht vochtig doek.
	De stoffen zijn mogelijk niet goed gespoeld of de kleding is nieuw en is niet gewassen voor het strijken.	Spoel het wasgoed nogmaals grondig.

VERWIJDERING



Dit symbool op het product geeft aan dat dit product een batterij bevat die niet met het normale huisafval verwijderd mag worden.



Dit symbool op het product of op de verpakking ervan geeft aan dat dit product niet als huisafval verwijderd mag worden. Om uw product in het recycleproces te geven, moet het naar een officiële deponie worden gebracht, of naar een servicecentrum van AEG dat de batterij en de elektrische onderdelen op veilige en professionele wijze kan verwijderen en recyclen. Neem de voorschriften in uw land in acht voor de gescheiden afvalverzameling van elektrische producten en oplaadbare accu's.

AEG behoudt het recht voor producten, informatie en specificaties zonder voorafgaande waarschuwing te wijzigen.

PORTUGUÊS

Obrigado por escolher um produto AEG. De forma a obter os melhores resultados, utilize sempre acessórios e peças de substituição AEG. Foram desenhadas especialmente para o seu produto. Este produto foi desenhado com consciência ambiental. Todas as peças de plástico estão marcadas para reciclagem.

COMPONENTES

- | | |
|---|---|
| A. Base | H. Luz piloto de funcionamento (ON) |
| B. Indicador do nível máximo de água | I. Cabo |
| C. Abertura de enchimento com tampa | J. Indicador de base quente * |
| D. Bocal do borrifador | K. Selector de temperatura |
| E. Botão do borrifador | L. Reservatório de água |
| F. Botão do jacto de vapor | M. Dispositivo para facilitar arrumação do cabo |
| G. Selector de vapor/Limpeza automática | N. Apoio do ferro |

(* Apenas em determinados modelos)

Imagem página 2-3

INTRODUÇÃO

- 1 Antes da primeira utilização.** Remover todos os restos de adesivos e limpe cuidadosamente com um pano húmido. Lave o reservatório de água para remover possíveis partículas estranhas. Quando for ligado pela primeira vez, poderão ocorrer vapores/odores temporários.
- 2 Encher o reservatório com água.** Certifique-se de que a ficha foi removida da tomada. Coloque o seletor de vapor na posição "OFF" e abra a tampa da abertura de enchimento (A). Utilize o copo fornecido para encher com água até ao nível máximo (B). Levante a ponta do ferro para evitar que a água transborde durante o enchimento. Feche a tampa (C).
Este produto pode utilizar água da torneira. Recomenda-se a utilização de água destilada ou uma mistura com 50% de água destilada e 50% de água da torneira.
- 3 Ligue o cabo de alimentação numa tomada elétrica.** Rode o seletor de temperatura para o nível de calor pretendido. A luz indicadora de funcionamento indica que o ferro está a aquecer. Quando a luz se apagar, o ferro está pronto para ser utilizado. **Nota:** se a temperatura baixar enquanto engomar, não recomece enquanto a luz indicadora de funcionamento não voltar a acender.
- 4 Engome com vapor.** Coloque o seletor de vapor entre as posições "OFF" e "", dependendo da quantidade de vapor que pretender. Para engomar sem vapor, deixe o seletor de vapor na posição "OFF".
Nota: o ferro liberta vapor continuamente se for mantido na horizontal. Para parar a saída de vapor, coloque o ferro na vertical ou rode o seletor de vapor para a posição "OFF".
- 5 Utilizar o borrifador e a função de jacto de vapor.** Certifique-se de que o reservatório de água está pelo menos 1/4 cheio. Utilize o borrifador para humedecer previamente os tecidos premindo o botão do borrifador várias vezes para libertar um vapor fino (A). Para utilizar a função de jacto de vapor, certifique-se de que o reservatório está pelo menos 1/2 cheio. Prima o botão de jacto de vapor várias vezes para preparar a bomba (B).
- 6 Engomar a vapor na vertical.** A função de jacto de vapor vertical é ideal para engomar a vapor cortinas, fatos e tecidos delicados. Pendure o artigo num cabide, segure o ferro a 10-20 cm de distância e prima o botão de jacto de vapor.
- 7 Desative sempre o aparelho antes ligar ou desligar a ficha da tomada elétrica.** Nunca puxe pelo cabo de alimentação. Em vez disso, segure a ficha e puxe-a. Esvazie o depósito de água e permita que o ferro arrefeça completamente antes de o arrumar.

LIMPEZA (NÃO UTILIZE QUALQUER DETERGENTE)

- 8 Guarde sempre o ferro apoiado no apoio da parte de trás,** com o cabo enrolado na peça a ele destinado e sem o esticar. Para limpar as superfícies exteriores, utilize um pano macio húmido e seque. Não utilize solventes químicos, uma vez que podem danificar a superfície.
- 9 Função de autolimpeza.** Segure no ferro sobre um lava-loiça. Encha o depósito de água com água pela abertura de enchimento. Ligue o ferro e selecione a temperatura máxima. Desloque o botão do vapor para a posição de autolimpeza e mantenha-o nessa posição durante 60 segundos para escoar a água pelos orifícios do vapor. Liberte o botão para parar a função de autolimpeza.

10 Limpar a base. Não utilize esfregões ou detergentes de limpeza fortes na base uma vez que podem danificar a superfície. Para remover resíduos queimados, passe o ferro sobre um pano húmido enquanto o ferro ainda estiver quente. Para limpar a base, basta limpar com um pano macio húmido e secar.

THERMOSAFE™ (* APENAS EM DETERMINADOS MODELOS)

11 O aparelho está equipado com um indicador de base quente ThermoSafe™ que deteta quando a base está quente e avisa mudando a cor de preto para vermelho. Assim que a temperatura da base for < 40 °C, a cor muda novamente para preta, indicando que o ferro já pode ser guardado em segurança.

Usfrua do seu novo produto AEG!

AVISOS DE SEGURANÇA

Leia atentamente as instruções seguintes antes de utilizar o aparelho pela primeira vez.

- Este aparelho pode ser utilizado por crianças com 8 ou mais anos de idade e por pessoas com capacidades mentais ou sensoriais reduzidas, ou com falta de experiência ou conhecimento, desde que sejam vigiadas ou ensinadas a utilizar o aparelho de forma segura e compreendam os perigos envolvidos.
- As crianças não devem brincar com o aparelho.
- A limpeza e a manutenção básica não devem ser efectuadas por crianças sem supervisão.
- Mantenha o ferro e o respectivo cabo fora do alcance de crianças com idade inferior a 8 anos quando estiver ligado à corrente eléctrica ou a arrefecer.
- As superfícies podem ficar quentes durante a utilização ⚠.
- Este produto pode utilizar água da torneira. Recomenda-se a utilização de água destilada ou uma mistura com 50% de água destilada e 50% de água da torneira.
- O aparelho apenas poderá ser ligado a uma tomada com uma tensão e frequência em conformidade com as especificações na placa de classificação!
- O ferro não deverá ser utilizado se tiver caído, se existirem sinais visíveis de danos no ferro ou no cabo, ou se estiver com uma fuga.
- O aparelho apenas deve ser ligado a uma tomada ligada à terra.
- A abertura de enchimento não pode ser aberta durante a utilização.
- Se o aparelho ou o cabo de alimentação estiver danificado, terá de ser substituído pelo fabricante, pelo representante da assistência técnica ou por uma pessoa com habilitações semelhantes, de modo a evitar possíveis riscos.
- O ferro deve ser utilizado e pousado sobre uma superfície estável. Quando colocar o ferro sobre a base, certifique-se de que a superfície sobre a qual é colocado é estável.
- Nunca deixe o aparelho sem assistência enquanto estiver ligado à alimentação da rede pública.
- O aparelho deve ser desligado e a ficha de alimentação retirada após cada utilização, antes da limpeza e manutenção.
- A ficha deve ser removida da tomada antes do reservatório de água ser cheio.
- O cabo de alimentação não deve entrar em contacto com nenhuma peça quente do aparelho.
- Não mergulhe o aparelho em água ou em nenhum outro líquido.
- Não ultrapasse o volume máximo de enchimento como é indicado nos aparelhos.
- Este aparelho destina-se apenas à utilização doméstica. O fabricante não aceita qualquer responsabilidade por possíveis danos causados por uma utilização inadequada ou incorrecta.
- Tenha cuidado se virar um ferro a vapor ao contrário porque poderá existir água quente no depósito.

TABELA DO FERRO DE ENGOMAR

TECIDO	AJUSTE DE TEMPERATURA	RECOMENDAÇÕES PARA A PASSAGEM A FERRO
Acrílico	●	Passar a ferro seco sobre o avesso.
Acetato	●	Passar a ferro seco sobre o avesso do tecido húmido ou humedeça com o borrifador.
Nylon e poliéster	●	Passar a ferro sobre o avesso do tecido enquanto este ainda está húmido ou humedeça com o borrifador.
Seda artificial	●	Passar a ferro sobre o avesso do tecido.
Viscose	●	Passar a ferro seco na maioria dos casos. Pode ser utilizado o vapor seguindo as instruções do fabricante.
Seda	●●	Passar a ferro sobre o avesso. Utilize um pano de engomar para evitar o aparecimento de lustro no tecido.
Misturas de algodão	●●	Consulte a etiqueta e siga as instruções do fabricante. Seleccione a temperatura mais baixa indicada para as fibras mais frágeis.
Lã e misturas de lã	●●	Passar a ferro a vapor sobre o avesso ou utilize um pano de engomar.
Algodão	●●	Passar a ferro seco sobre o avesso do tecido ainda húmido ou humedeça com o borrifador. Utilize o vapor no nível médio a alto.
Bombazina	●●●	Passar a ferro a vapor sobre o avesso ou utilize um pano de engomar.
Linho	●●● no "máx"	Passar a ferro sobre o avesso ou utilizar um pano de engomar para impedir o aparecimento de lustro no tecido, especialmente em cores escuras. Passar a ferro seco sobre o tecido ainda húmido ou humedeça com o borrifador. Utilize o vapor no nível médio a alto.
Ganga	●●● no "máx"	Utilizar o vapor no máximo.
Variar a velocidade da passagem do ferro e a humidade do tecido poderá fazer com que a definição ideal seja diferente da recomendada na tabela!		

DICAS E TRUQUES

Regulação da temperatura

Uma vez que o ferro aquece mais depressa do que arrefece, é recomendável começar a engomar pelos tecidos que requerem a temperatura mais baixa. Utilize a temperatura mais baixa nos tecidos que possuem acabamentos irregulares, como lantejoulas ou bordados. Se não souber qual é a temperatura ideal para um determinado tecido, comece com uma temperatura baixa e engome um canto oculto. Depois, aumente gradualmente a temperatura conforme necessário.

Evitar deixar marcas nos tecidos

Nunca engome áreas que tenham vestígios de transpiração ou outras marcas porque o calor fixa as manchas nos tecidos.

Lavar os tecidos antes de os engomar

Se a máquina de lavar roupa estiver muito cheia ou a centrifugação for efetuada a alta velocidade, os tecidos podem ficar mais vincados. Lembre-se de que é mais fácil engomar os tecidos se estiverem ligeiramente húmidos.

RESOLUÇÃO DE PROBLEMAS

PROBLEMA	CAUSA POSSÍVEL	SOLUÇÃO
A base não aquece apesar do ferro estar ligado.	Problema de ligação.	Verifique o cabo, a ficha e a tomada de alimentação.
	O seletor de temperatura está na posição "MIN".	Selecione a temperatura adequada.
O ferro não produz vapor.	Não há água suficiente no reservatório.	Encha o reservatório de água (consulte "Introdução", n.º 2).
	O seletor de vapor está na posição de engomar sem vapor.	Coloque o seletor de vapor entre as posições de vapor mínimo e vapor máximo (consulte a "Tabela de engomar").
	A temperatura seleccionada é mais baixa que a especificada para utilização com vapor.	Aumenta a temperatura, pelo menos, até ●●.
A função de borrifador não funciona.	Não há água suficiente no reservatório.	Encha o reservatório de água (consulte "Introdução", n.º 2).
A função de jacto de vapor e de jacto de vapor na vertical não funciona.	A função de jacto de vapor foi utilizada com muita frequência por um curto período.	Coloque o ferro em posição horizontal e aguarde antes de utilizar a função de jacto de vapor.
	O ferro não está suficientemente quente.	Ajuste a temperatura correcta para engomar a vapor (até ●●). Coloque o ferro em posição vertical e aguarde até a luz piloto da temperatura se apagar
Ao engomar, a base do ferro deixa riscas castanhas que mancham a roupa.	Utilizou água dura que originou a acumulação de calcário no reservatório de água.	Utilize a função de auto-limpeza uma ou mais vezes.
	Utilizou produtos químicos de descalcificação.	Não utilize produtos de descalcificação.
	A base do ferro acumulou fibras de tecidos nos orifícios e estão a queimar.	Utilize a função de auto-limpeza uma ou mais vezes. Limpe a base do ferro com um pano macio húmido.
	É possível que os tecidos não tenham sido bem enxaguados ou que sejam novos e não tenham sido lavados antes da passagem a ferro.	Enxágue a roupa correctamente mais uma vez.

ELIMINAÇÃO



Este símbolo no produto indica que o produto contém uma bateria que não deverá ser deixada fora com o lixo de casa normal.



Este símbolo no produto ou na respetiva embalagem indica que o produto não deve ser misturado com o lixo de casa normal. Para reciclar o seu produto, leve-o a um ponto de reciclagem oficial ou a um centro de assistência AEG onde a bateria possa ser removida e reciclada e as peças elétricas eliminadas de maneira profissional. Siga as normas do país para recolha separada de produtos elétricos e baterias recarregáveis.

A AEG reserva-se o direito de alterar produtos, informações e especificações sem aviso.

AEG

Printed on recycled paper



Electrolux Hausgerate GmbH
Further Strasse 246
D-90429 Nurnberg
Germany

3485 A DB17XX 02 01 0917

www.aeg.com/shop



www.aeg.com