



Istruzioni per l'uso
Instructions
Mode d'emploi
Anleitungen zum Gebrauch
Gebruiksaanwijzingen
Instrucciones para el uso
Instruções de utilização

FERRO A VAPORE
STEAM IRON
FER À VAPEUR
DAMPFBÜGELEISEN
STOOMSTRIJKIJZER
STOOMSTRIJKIJZER
STOOMSTRIJKIJZER



Οδηγίες χρήσης
Инструкции по эксплуатации
Használati utasítás
Návod k použití
Návod na použitie
Instrukcja obsługi
Kullanım talimatları

ΣΙΔΕΡΟ ΑΤΜΟΥ
ΠΑΡΟΒΟΪ ΥΤΙΟΥ
GŐZÖLŐS VASALÓ
NAPAŘOVACÍ ŽELIČKA
ŽELAZKO NA PARĘ
NAPAROVACIA ŽELIČKA
BUHARLI ÜTÜ

Electrical requirements (UK only)

Before using this appliance ensure that the voltage indicated on the product corresponds with the main voltage in your home, if you are in any doubt about your supply contact your local electricity company.

The flexible mains lead is supplied connected to a B.S. 1363 fused plug having a fuse of 13 amp capacity.

Should this plug not fit the socket outlets in your home, it should be cut off and replaced with a suitable plug, following the procedure outlined below.

Note: Such a plug cannot be used for any other appliance and should therefore be properly disposed of and not left where children might find it and plug it into a supply socket - with the obvious consequent danger.

N.B. We recommend the use of good quality plugs and wall sockets that can be switched off when the machine is not in use.

IMPORTANT: the wires in the mains lead fitted to this appliance are coloured in accordance with the following code:



As the colours of the wires in the mains lead of this appliance may not correspond with the coloured markings identifying the terminals in your plug, proceed as follows:

- The wire which is coloured green and yellow must be connected to the terminal in the plug which is marked with the letter E or by the earth symbol  or coloured green or green and yellow.
- The wire which is coloured blue must be connected to the terminal which is marked with the letter N or coloured black.
- The wire which is coloured brown must be connected to the terminal which is marked with the letter L or coloured red.

When wiring the plug, ensure that all strands of wire are securely retained in each terminal. Do not forget to tighten the mains lead clamp on the plug. If your electricity supply point has only two pin socket outlets, or if you are in doubt, consult a qualified electrician.

Should the mains lead ever require replacement, it is essential that this operation be carried out by a qualified electrician and should only be replaced with a flexible cord of the same size.

After replacement of a fuse in the plug, the fuse cover must be refitted. If the fuse cover is lost, the plug must not be used until a replacement cover is obtained. The colour of the correct replacement fuse cover is that of the coloured insert in the base of the fuse recess or elsewhere on the plug. Always state this colour when ordering a replacement fuse cover.

Only 13amp replacement fuses which are asta approved to B.S. 1362 should be fitted.

This appliance conforms to the Norms EN 55014 regarding the suppression of radio interference.

Warning - this appliance must be earthed

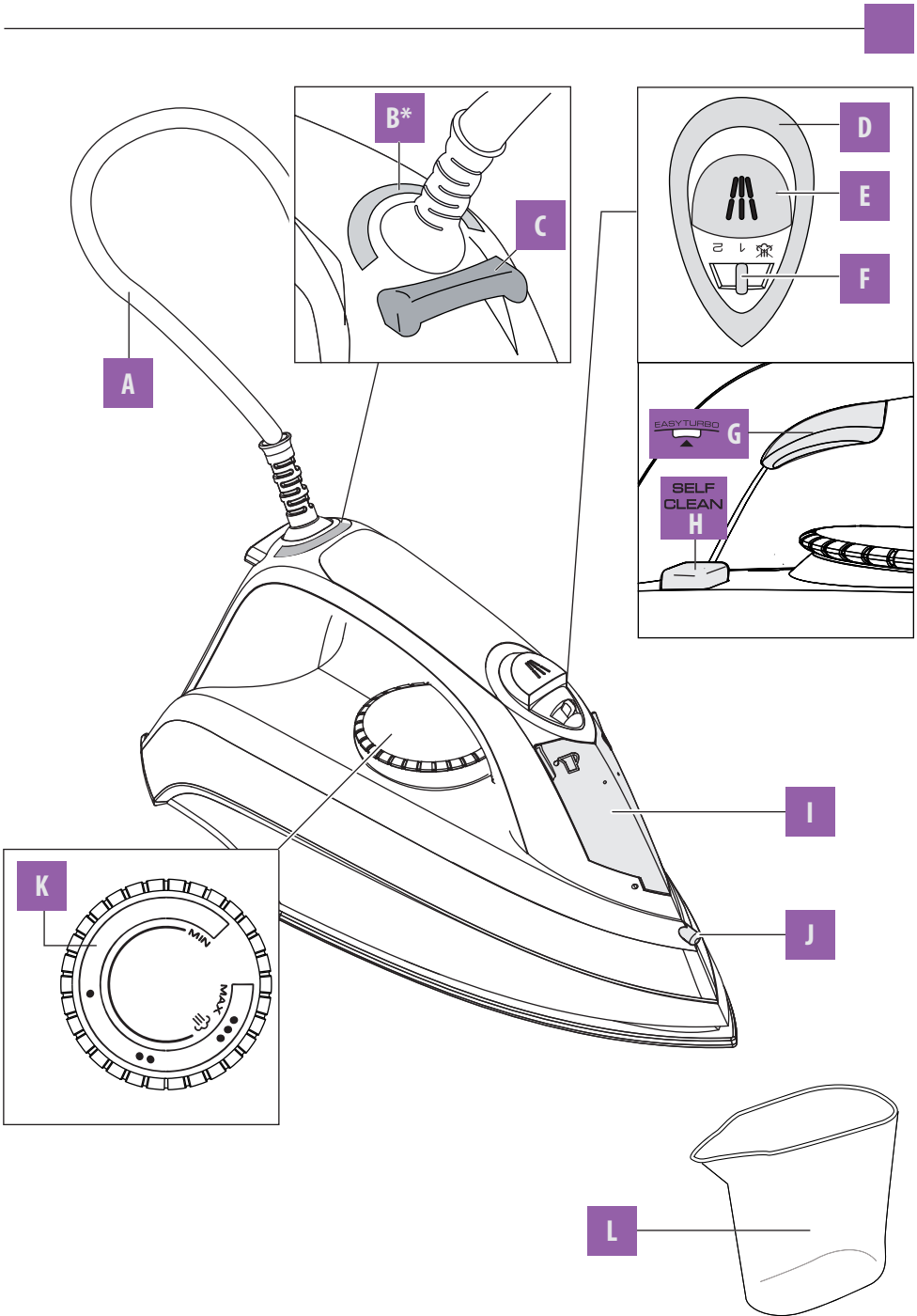

Simbologia utilizzata nelle presenti istruzioni

Le avvertenze importanti recano questi simboli. È assolutamente necessario osservare queste avvertenze.



Pericolo!

La mancata osservanza può essere o è causa di lesioni da scossa elettrica con pericolo per la vita.



Attenzione!

La mancata osservanza può essere o è causa di lesioni o di danni all'apparecchio.



Pericolo Scottature!

La mancata osservanza può essere o è causa di scottature o di ustioni.



Nota Bene:

Questo simbolo evidenzia consigli ed informazioni importanti per l'utente.

Avvertenze fondamentali per la sicurezza



Pericolo!

Poiché l'apparecchio funziona a corrente elettrica, non si può escludere che generi scosse elettriche.

Attenersi quindi alle seguenti avvertenze di sicurezza:

- Non toccare l'apparecchio con le mani umide.
- Non usare l'apparecchio a piedi nudi o bagnati.
- Mai immergere l'apparecchio in acqua.
- Non tirare il cavo di alimentazione o l'apparecchio stesso per staccare la spina dalla presa di corrente.
- In caso di incompatibilità tra presa e spina dell'apparecchio, far sostituire la presa con altra di tipo adatto, da personale qualificato, che dovrà anche verificare che la sezione dei cavi della presa sia idonea alla potenza assorbita dall'apparecchio.
- Non mettere mai il ferro sotto il rubinetto per aggiungere acqua ma usare l'apposito misurino.
- La spina del cordone di alimentazione deve essere rimossa dalla presa prima che il serbatoio sia riempito d'acqua.
- Se il cavo di alimentazione è danneggiato, esso deve essere sostituito dal costruttore o dal suo servizio assistenza tecnica, in modo da prevenire ogni rischio.
- La sicurezza elettrica di questo apparecchio è assicurata soltanto quando lo stesso è correttamente collegato ad un efficace impianto di messa a terra, come previsto dalle vigenti norme di sicurezza elettrica. È necessario verificare questo fondamentale requisito di sicurezza e, in caso di dubbio, richiedere un controllo accurato dell'impianto da parte di personale professionalmente qualificato; il costruttore non può essere considerato responsabile per

eventuali danni causati dalla mancanza di messa a terra dell'impianto.

- Nel caso decideste di non utilizzare più il ferro da stiro, vi consigliamo, ad apparecchio disinserito, di tagliare il cavo il più vicino possibile al ferro, in modo da renderlo inutilizzabile.
- Prima di effettuare qualsiasi operazione di pulizia o di manutenzione, disinserite l'apparecchio dalla rete di alimentazione elettrica staccando la spina.
- In caso di guasto e/o cattivo funzionamento dell'apparecchio, spegnerlo, non manometterlo e portarlo al centro assistenza autorizzato.
- **Prima di inserire la spina, verificare che la tensione (V) sulla targhetta dell'apparecchio sia conforme a quello del vostro impianto elettrico. La presa di corrente deve essere collegata ad una efficace presa di terra.**



Pericolo Scottature!

- Non dirigere il vapore verso persone o animali.
- L'utilizzatore non deve lasciare il ferro senza sorveglianza quando è collegato all'alimentazione.
- L'orifizio di riempimento non deve essere aperto durante l'utilizzo.



Attenzione!

- Dopo aver tolto l'imballaggio verificare l'integrità dell'apparecchio; in caso di dubbio, non utilizzarlo e rivolgersi al personale professionalmente qualificato.
- Eliminare il sacchetto di plastica perché pericoloso per i bambini.
- Non consentire l'uso dell'apparecchio a persone (anche bambini) con ridotte capacità psico-fisico-sensoriali, o con esperienza e conoscenze insufficienti, a meno che non siano attentamente sorvegliate e istruite da un responsabile della loro incolumità. Sorvegliare i bambini, assicurandosi che non giochino con l'apparecchio.
- Non riempire il serbatoio più del necessario e non fare miscele con smacchiatori o simili.
- Quando si ripone il ferro sul suo appoggiaferro, assicurarsi che la superficie su cui è collocato l'appoggia ferro sia stabile.
- Il ferro deve essere utilizzato e lasciato a riposo su una superficie stabile. Il ferro non deve essere utilizzato se è stato fatto cadere, se vi sono segni di danni visibili o se perde.
- In caso di caduta dell'apparecchio con conseguenti rotture visibili evitare il riutilizzo portando l'apparecchio in un

centro di assistenza qualificato.

- Il ferro deve essere posizionato su di una superficie piana e particolarmente resistente alle elevate temperature.

Istruzioni per l'uso

Leggere attentamente queste istruzioni prima di utilizzare l'apparecchio.

- Il mancato rispetto di queste istruzioni può essere fonte di lesioni e di danni all'apparecchio.

Il costruttore non può essere considerato responsabile per eventuali danni derivanti da usi impropri erronei ed irragionevoli, e da riparazioni effettuate da personale non qualificato.



Nota Bene:

Conservare accuratamente queste istruzioni. Qualora l'apparecchio venga ceduto ad altre persone, consegnare loro anche queste istruzioni per l'uso.

Uso conforme alla destinazione

- Questo apparecchio dovrà essere destinato solo all'uso per il quale è stato espressamente concepito. Ogni altro uso è da considerarsi improprio e quindi pericoloso.
- Il costruttore non può essere considerato responsabile per eventuali danni derivanti da usi impropri erronei ed irragionevoli, e da riparazioni effettuate da personale non qualificato.



Attenzione!

L'apparecchio funziona con normale acqua di rubinetto. In caso di acqua molto calcarea (durezza superiore a 27°F) suggeriamo di usare acqua demineralizzata diluita al 50% con acqua di rubinetto.



L'apparecchio è dotato di un filtro a base di resine, installato nel serbatoio, che, filtrando le impurità contenute nell'acqua, mantiene pulita la piastra e costante l'erogazione di vapore durante la stiratura.



Non usare sostanze chimiche o detersivi (es. acque profumate, essenze, soluzioni decalcificanti, ecc.).



Non utilizzare acqua minerali.



Attenzione!

Se utilizzate dispositivi filtranti, accertatevi accuratamente che l'acqua ottenuta sia a PH neutro.

Primo utilizzo dell'apparecchio

- Al primo utilizzo, rimuovere la soletta di protezione dalla piastra (se presente).
- **Quando si utilizza per la prima volta, l'apparec-**

chio può emanare per alcuni minuti del fumo e dell'odore dovuto al riscaldamento e conseguente essiccamento dei sigillanti usati nell'assemblaggio dell'apparecchio. È consigliabile aerare la stanza.

Consigli per la stiratura

- Tessuti in velluto, lana, ecc. come pure guanti, borse, ecc. potranno recuperare il loro aspetto e la loro morbidezza originari passando lentamente il ferro a breve distanza dagli stessi con il vapore in funzione.
- Non appoggiare né usare il ferro su cerniere, ganci, anelli, ecc. per evitare di graffiare la piastra.
- Dividere i capi a seconda della temperatura richiesta dalla stiratura, iniziando con quelli che richiedono le temperature più basse.
- Tessuti in seta sono stirabili a secco sul rovescio.
- Tessuti in lana, cotone, lino fino sono stirabili a vapore sul rovescio, oppure al diritto interponendo una tela sottile per evitare l'effetto "lucido".
- I tessuti inamidati necessitano di maggiore umidità.
- Stirare sul diritto del tessuto i colori bianchi e chiari, sul rovescio i colori scuri nonché i ricami, per farli risaltare.



Per ottenere un buon getto di vapore, far trascorrere alcuni secondi tra un colpo di vapore e l'altro.



Il sistema antigocciolamento blocca automaticamente il vapore se la temperatura del termostato è troppo bassa, evitando così gocciolamenti dalla piastra.

Descrizione

- A. Cavo alimentazione
- B. Spia autospegnimento (AUTO SHUT OFF) (* solo in alcuni modelli)
- C. Gommino per appoggio ferro in verticale
- D. Spia alimentazione (ON/OFF)
- E. Pulsante spray
- F. Regolatore di vapore:
pos. : no vapore
pos. 1: vapore minimo
pos. 2: vapore max.
- G. Pulsante "Easy Turbo" (colpo di vapore)
- H. Pulsante "Self Clean" (autopulizia)
- I. Coperchio riempimento serbatoio
- J. Spray
- K. Manopola regolazione termostato
- L. Misurino acqua

Symbols used in these instructions

Important warnings are identified by these symbols. These warnings must absolutely be respected.



Failure to observe the warning could result in possibly life threatening injury from electric shock.



Failure to observe the warning could result in injury or damage to the appliance.



Failure to observe the warning could result in scalds or burns.



This symbol identifies important advice or information for the user.

Fundamental safety warnings



This is an electrical appliance and may cause electric shock.

You should therefore respect the following safety warnings:

- Never touch the appliance with damp hands.
- Never use the appliance with bare or wet feet.
- Never immerse the appliance in water.
- Never unplug the appliance by pulling the power cable or the appliance itself.
- If the socket and power cable plug are incompatible, the socket should be changed for a suitable type by a qualified professional only who should ensure that the cross-section of the wires leading to the socket is suitable for the power absorbed by the appliance.
- Never place the iron under the tap to top up with water. Always use the measure provided.
- Always unplug the appliance from the mains socket before filling the tank with water.
- If the power cable is damaged, it must be replaced by the manufacturer or the manufacturer's Customer Services in order to avoid all risk.
- The safety of this appliance is guaranteed only if correctly connected to a proper and effective earth connection as specified by current electrical safety standards and regulations.

This fundamental safety requisite should be verified. If in doubt, ask a qualified electrician to check the mains system thoroughly. Failure to earth the appliance absolves the manufacturer of all liability for damage.

- When the appliance is to be discarded, after unplugging from the mains, the lead should be cut as close as possible

to the iron to make the appliance unusable.

- Before cleaning or servicing, disconnect the appliance by unplugging from the mains.
- In the event of malfunction and/or faulty operation, switch off the appliance and take it to Customer Services.
- **Before plugging the appliance in, check that the mains voltage corresponds to the voltage (V) indicated on the rating plate of the iron. The socket must be efficiently earthed.**



- Never aim the steam at persons or animals.
- The user must never leave the iron unattended when plugged in.
- The fill hole must never be opened while the iron is in use.



- After removing the packaging, make sure the appliance is complete and undamaged. If in doubt, do not use the appliance and contact qualified personnel only.
- Dispose of the plastic bag with care as it represents a hazard for children.
- The appliance is not intended for use by persons (including children) with reduced physical, sensory or mental capabilities, or lack of experience and knowledge, unless they have been given supervision or instruction concerning use of the appliance by a person responsible for their safety. Children must be supervised to ensure they do not play with the appliance.
- Never overfill the tank and never add stain removers or similar products.
- When placing the iron on the iron rest, make sure the iron rest is located on a stable surface.
- The iron must be used and rested on a stable surface. Do not use the iron if it has been dropped and there are visible signs of damage or leaks.
- If the appliance has been dropped causing visible damage, do not use. Have it repaired in an authorised customer services centre.
- The iron should be placed on a flat surface extremely resistant to high temperatures.

INSTRUCTIONS

Read these instructions carefully before using the appliance.

- Failure to respect these instructions may result in burns or damage to the appliance. The manufacturer is not liable for damage deriving from failure to respect these instructions.



N.B.:

Keep these instructions. If the appliance is passed to other persons, they must also be provided with these instructions.

DESIGNATED USE

- This appliance must be used exclusively for the purpose for which it was expressly conceived.
Any other use is considered improper and thus dangerous.
- The manufacturer is not liable for damage caused by inappropriate, incorrect or irresponsible use or for damage resulting from repairs carried out by unqualified personnel.



Important!

The machine works with normal tap water.

In case of very hard water (hardness above 27°F) we suggest using demineralised water diluted with 50% tap water.



The resin filter installed in the tank filters impurities, and keeps the plate clean, thus ensuring constant steam delivery during ironing.



Never use chemical substances or detergents (e.g. perfumed water, essences, descaling solutions, etc).



Do not use mineral water.



Important!

If you use filtering devices, make sure the water obtained has a neutral pH.

Using the appliance for the first time

- The first time you use the iron, remove the plate protection (if present).
- **When used for the first time, the appliance may give off smoke and an odour for several minutes. This is caused by heating and subsequent drying of the sealers used in assembling the appliance.**
You are recommended to ventilate the room.

Ironing tips

- The original appearance and softness of fabrics such as velvet or wool, or gloves, bags etc. can be restored by passing the iron a short distance away with the steam jet in operation.
- Do not rest or use the iron on zips, hooks, rings etc to avoid scratching the sole plate.
- Separate clothes according to the recommended ironing

temperature and begin ironing with items requiring the lowest temperatures.

- Silk may be dry-pressed on the reverse.
- Wool, cotton and fine linen can either be steam-ironed on the reverse or on the right side, interposing a thin cloth between the iron and the fabric to avoid "shine".
- Starched fabrics require greater moisture.
- Iron whites and light colours on the right side and dark colours on the reverse. Embroidery should also be ironed on the reverse to make it stand out.



To obtain a good steam jet, wait a few seconds between one burst of steam and the next.



The no-drip system automatically shuts off steam production when the temperature is set too low to prevent the plate from dripping.

Description

- Power cable
- Auto-off light (AUTO SHUT OFF) (* certain models only)
- Rubber vertical iron rest
- ON/OFF light
- Spray button
- Steam regulator:
 - pos. 1: no steam
 - pos. 2: min. steam
 - pos. 3: max. steam
- "Easy Turbo" button (steam burst)
- "Self Clean" button
- Tank fill hole cap
- Spray
- Thermostat dial
- Water measure

Symboles utilisés dans ce mode d'emploi

Les consignes importantes sont signalées par ces symboles. Il est absolument nécessaire de respecter ces consignes.



Danger !

Le non-respect peut provoquer des lésions en raison de décharges électriques et peut entraîner la mort.



Attention !

Le non-respect peut provoquer des lésions ou des dégâts à l'appareil.



Danger brûlures !

Le non-respect peut provoquer des brûlures.



Nota Bene:

Ce symbole souligne les conseils et les informations importantes pour l'utilisateur

Consignes fondamentales de sécurité



Danger !

L'appareil marchant à l'électricité, il peut générer des décharges électriques.

Respectez les consignes de sécurité suivantes :

- Ne touchez pas l'appareil les mains humides.
- N'utilisez pas l'appareil les pieds nus ou mouillés
- Ne plongez jamais l'appareil dans l'eau.
Ne tirez pas le cordon d'alimentation ni l'appareil pour débrancher celui-ci.
- En cas d'incompatibilité entre la fiche de l'appareil et la prise, demandez à un spécialiste de remplacer cette dernière par une prise adéquate et de vérifier si la section des câbles de la prise est adaptée à la puissance consommée par l'appareil.
- Ne mettez jamais le fer sous le robinet pour ajouter de l'eau. Utilisez le gobelet prévu.
- Débranchez l'appareil avant de remplir le réservoir d'eau.
- Afin d'éviter tout risque, si le cordon d'alimentation est détérioré, faites-le remplacer par le Fabricant ou par son SAV.
- La sécurité électrique de cet appareil n'est assurée que s'il est correctement branché sur une mise à la terre efficace, conformément aux normes en vigueur en la matière.
Cette consigne fondamentale de sécurité doit être respectée et, si vous avez des doutes, faites contrôler l'installation par un spécialiste. Le constructeur ne peut être tenu pour responsable d'éventuels dégâts découlant d'un manque de mise à la terre de l'installation.
- Si vous décidez de ne plus utiliser votre fer à repasser, débranchez-le et rendez-le inutilisable en coupant le cordon

d'alimentation.

- Avant toute opération de nettoyage ou d'entretien, débranchez l'appareil pour couper l'alimentation électrique.
- Si l'appareil est en panne ou s'il fonctionne mal, éteignez-le, n'y touchez plus et apportez-le dans un centre d'assistance agréé.
- **Avant de brancher l'appareil, vérifiez si la tension de secteur (V) indiquée sur la plaque signalétique correspond à celle de votre installation électrique. La prise doit être reliée à une mise à la terre efficace.**



Danger brûlures !

- Ne dirigez pas la vapeur vers des personnes ou des animaux.
- Ne laissez pas le fer branché sans surveillance.
- N'ouvrez pas l'orifice de remplissage pendant l'utilisation.



Attention !

- Après avoir déballé l'appareil, vérifiez son intégrité. Si vous avez des doutes, ne l'utilisez pas et adressez-vous à un spécialiste.
- Supprimez le sac en plastique, il est dangereux pour les enfants.
- L'appareil ne doit pas être utilisé par des personnes (y compris les enfants) ayant des capacités psychophysiques sensorielles réduites, une expérience ou des connaissances insuffisantes, sans la surveillance vigilante et les instructions d'un responsable de leur sécurité.
Surveillez les enfants pour vous assurer qu'ils ne jouent pas avec l'appareil.
- Ne remplissez pas trop le réservoir et évitez les mélanges avec des détachants ou autres.
- Quand vous posez le fer sur son repose-fer, veillez à ce que celui-ci soit sur une surface stable
- L'appareil doit être utilisé et posé sur une surface stable.
- Évitez d'utiliser le fer s'il est tombé, s'il présente des signes de dommages visibles ou s'il fuit.
- S'il tombe et qu'il se casse visiblement, évitez de l'utiliser et apportez-le dans un centre d'assistance agréé.
- Le fer doit être positionné sur une surface plane et très résistante aux températures élevées.

MODE D'EMPLOI

Lisez attentivement ce mode d'emploi avant d'utiliser l'appareil.

- L'inobservation de ce mode d'emploi peut causer des lésions ou endommager l'appareil.

Le Fabricant ne répond pas de dommages découlant de l'observation de ce mode d'emploi.

Nota Bene:

Conservez-le soigneusement !

Si vous cédez l'appareil à d'autres personnes, remettez-leur également ce mode d'emploi.

UTILISATION CONFORME

- L'appareil ne doit être destiné qu'à l'usage pour lequel il a été expressément conçu. Tout autre usage est jugé impropre et par conséquent dangereux.
- Le constructeur ne peut être tenu pour responsable de dégâts découlant d'usages impropres, incorrects et irraisonnés ou de réparations effectuées par des personnes non qualifiées.

Attention !

Ce fer fonctionne avec de l'eau du robinet. Si l'eau est très calcaire (dureté supérieure à 27 °f), nous vous suggérons de diluer de l'eau déminéralisée à 50% dans de l'eau du robinet.



L'appareil est doté d'un filtre à base de résine, installé dans le réservoir, qui filtre les impuretés contenues dans l'eau et conserve la plaque propre et maintient la distribution de vapeur constante pendant le repassage.



Évitez les substances chimiques et détergentes (eaux parfumées, essences, solutions détartrantes, etc.).



N'utilisez pas d'eau minérale.



Attention !

Si vous utilisez des dispositifs de filtration, assurez-vous bien que l'eau obtenue ait un pH neutre.

Première mise en service de l'appareil

- Lors de la première mise en service, retirez l'éventuelle protection de la semelle (si présente).
- **Lors de la première utilisation, l'appareil peut produire un peu de fumée pendant quelques minutes et une odeur due au réchauffement et au séchage des colles utilisées pour l'assemblage.** Il est conseillé d'aérer la pièce.

Conseils pour le repassage

- Les tissus en velours, laine, etc., ainsi que les gants et les sacs pourront retrouver leur aspect et leur souplesse d'origine en passant lentement le fer à courte distance de ces derniers avec la vapeur en fonction.
- N'appuyez pas et n'utilisez pas le fer sur les fermetures éclair, les crochets, les anneaux, etc. pour éviter de rayer la semelle.
- Séparez les vêtements en fonction de la température de repassage nécessaire, en commençant par ceux qui nécessitent les températures plus basses.
- Les tissus en soie doivent être repassés à sec sur l'envers.
- Les tissus en laine, coton, lin fin doivent être repassés à la vapeur sur l'envers, ou sur l'endroit avec une pattemouille pour éviter l'effet brillant.
- Les tissus amidonnés ont besoin d'une plus grande humidité.
- Repassez sur l'endroit du tissu les couleurs blanches et claires, sur l'envers les couleurs foncées, ainsi que les broderies pour les faire ressortir.





Pour obtenir un bon vapeur de vapeur, patientez quelques secondes entre deux utilisations de la vapeur.



Le système anti-gouttes bloque automatiquement la vapeur si la température du thermostat est trop basse, évitant ainsi la sortie de gouttes de la semelle.

Description

- A. Câble d'alimentation
- B. Voyant arrêt automatique (AUTOSHUT OFF) (*seulement sur certains modèles)
- C. Support en caoutchouc pour reposer le fer à la verticale
- D. Voyant d'alimentation (ON/OFF)
- E. Touche spray
- F. Régulateur de vapeur :
pos.  : pas de vapeur
pos. 1: vapeur minimum
pos. 2: vapeur max.
- G. Touche « Easy Turbo » (bouffée de vapeur) 
- H. Touche « Self Clean » (nettoyage automatique)
- I. Clapet remplissage réservoir
- J. Spray
- K. Bouton réglage thermostat
- L. Doseur d'eau

Symbole in dieser Bedienungsanleitung

Wichtige Hinweise werden mit folgenden Symbolen gekennzeichnet. Diese Hinweise müssen unbedingt beachtet werden.



Gefahr!

Die Nichtbeachtung kann Ursache von lebensgefährlichen Verletzungen durch Stromschlag sein.



Achtung!

Die Nichtbeachtung kann Ursache von Beschädigungen oder Schäden am Gerät sein.



Verbrennungsgefahr!

Die Nichtbeachtung kann Ursache von Verbrühungen oder Verbrennungen sein.



Merke:

Ratschläge und wichtige Informationen für den Benutzer werden durch dieses Symbol gekennzeichnet.

Grundlegende Sicherheitshinweise



Gefahr!

Da das Gerät über Strom in Betrieb gesetzt wird, kann nicht ausgeschlossen werden, dass es Stromschläge erzeugt.

Halten Sie sich daher bitte an die folgenden Sicherheitshinweise:

- Das Gerät nicht mit feuchten Händen berühren.
- Das Gerät niemals barfuß oder mit nassen Füßen gebrauchen.
- Niemals das Gerät in Wasser tauchen.
- Zum Ziehen des Netzsteckers niemals am Netzanschlusskabel oder am Gerät selbst ziehen.
- Falls der Stecker des Gerätes für Ihre Steckdose nicht geeignet ist, lassen Sie diese von einem qualifizierten Fachmann ersetzen; dieser sollte zudem überprüfen, ob der Querschnitt der Kabel der Steckdose für die vom Gerät aufgenommene Leistung geeignet ist.
- Niemals das Bügeleisen direkt unter dem Wasserhahn mit Wasser auffüllen, sondern hierzu stets den entsprechenden Messbecher verwenden.
- Der Stecker des Netzkabels muss aus der Steckdose genommen werden, bevor der Tank mit Wasser gefüllt wird.
- Bei Beschädigungen des Netzkabels dieses vom Hersteller oder von seinem technischen Kundendienst auswechseln lassen, um jedes Risiko auszuschließen.
- Die elektrische Sicherheit dieses Gerätes ist nur dann gewährleistet, wenn es an eine gemäß den geltenden elektrischen Sicherheitsnormen geerdete Anlage angeschlossen ist. Die elektrische Anlage ist daher auf diese grundlegende Sicherheitsanforderung zu prüfen. Bei eventuellen Zweifeln wenden Sie sich bitte an qualifiziertes Fachpersonal, die die Anlage einer sorgfältigen Überprüfung unterziehen werden. Der Hersteller haftet nicht für Schäden, die durch eine nicht geerdete Anlage verursacht werden.

- Sollte das Gerät endgültig ausgedient haben und somit nicht mehr verwendet werden, empfehlen wir, das Gerät vom Stromnetz zu trennen und das Netzkabel so nah wie möglich am Bügeleisen durchzuschneiden, damit es nicht mehr verwendet werden kann.
- Vor Wartungs- oder Reinigungseingriffen darauf achten, dass das Gerät ausgeschaltet und der Netzstecker gezogen ist.
- Bei Defekt und/oder Betriebsstörungen des Gerätes, dieses ausschalten, nicht selber Eingriffe vornehmen und es zu einer zugelassenen Kundendienststelle bringen.
- **Vor dem Anschluss des Gerätes an das Stromnetz, überprüfen Sie bitte, dass die am Typenschild des Gerätes angegebene Netzspannung (V) mit der Spannung Ihrer elektrischen Anlage übereinstimmt. Die Steckdose muss an eine effiziente Erdung angeschlossen sein.**



Verbrennungsgefahr!

- Den Dampfstoß niemals gegen Personen bzw. Tiere richten.
- Der Benutzer darf das an das Stromnetz angeschlossene Bügeleisen niemals unbeaufsichtigt lassen.
- Während des Gebrauchs darf die Einfüllöffnung auf keinen Fall geöffnet werden.



Achtung!

- Nach dem Auspacken überprüfen Sie das Gerät auf eventuelle Transportschäden; im Zweifelsfall das Gerät nicht in Betrieb nehmen, wenden Sie sich an qualifiziertes Fachpersonal.
- Den Plastikbeutel beseitigen, da er für Kinder gefährlich sein könnte.
- Das Gerät darf nicht von Personen (einschließlich Kindern) mit körperlichen, geistigen oder sensorischen Behinderungen oder von Personen, die nicht mit dem Betrieb des Gerätes vertraut sind, gebraucht werden, es sei denn, dass sie von einer für sie und ihre Sicherheit verantwortlichen Person beaufsichtigt und in den Gebrauch des Gerätes eingewiesen werden. Dafür sorgen, dass Kinder nicht mit dem Gerät spielen.
- Den Tank nicht mehr als erforderlich auffüllen und keine Fleckentferner oder ähnliche Stoffe mit dem Wasser im Tank vermengen.
- Wenn das Bügeleisen auf seiner Abstellfläche abgestellt wird, sicherstellen, dass die Oberfläche, auf der die Abstellfläche steht, stabil ist.

- Das Bügeleisen muss auf einer stabilen Oberfläche benutzt und stehen gelassen werden.
- Das Bügeleisen darf nicht benutzt werden, wenn es heruntergefallen ist, Leckagen oder sichtbare Schäden aufweist.
- Bei Herunterfallen des Gerätes und sichtlichen Brüchen, das Gerät nicht benutzen und zu einer qualifizierten Kundendienststelle bringen.
- Das Bügeleisen ist auf einer ebenen und besonders hitzebeständigen Oberfläche zu positionieren.

ANLEITUNGEN ZUM GEBRAUCH

Bitte lesen Sie diese Bedienungsanweisung vor dem Gebrauch des Gerätes aufmerksam durch.

- Die Nichtbeachtung dieser Anweisungen kann zu Verletzungen und Geräteschäden führen. Der Hersteller haftet nicht für Schäden, die durch die Nichtbeachtung dieser Bedienungsanleitung verursacht werden.



Merke:

Bewahren Sie diese Bedienungsanleitung sorgfältig auf.

Falls Sie dieses Gerät an andere Personen abtreten sollten, übergeben Sie ihnen bitte auch diese Bedienungsanleitung.

BESTIMMUNGSGEMÄßER GEBRAUCH

- Dieses Gerät darf nur für den Zweck, für den es bestimmt wurde, eingesetzt werden. Jede andere Verwendung ist als unsachgemäßer Gebrauch anzusehen und daher gefährlich.
- Der Hersteller haftet nicht für Schäden, die durch unsachgemäße, zweckentfremdete oder nachlässige Verwendung des Gerätes sowie durch von nicht qualifiziertem Fachpersonal durchgeführte Reparaturen verursacht werden.



Achtung!

Das Gerät wird mit normalem Leitungswasser betrieben. Bei sehr kalkhaltigem Wasser (Härte über 27°f) empfehlen wir die Verwendung von demineralisiertem, zu 50% mit Leitungswasser verdünntem Wasser.



Das Gerät ist mit einem im Wassefilter im Wasserbehälter ausgerüstet, welcher durch Filterung der im Wasser enthaltenen Unreinheiten die Platte sauber die Dampfabgabe während des Bügelns konstant hält.



Verwenden Sie keine chemischen Stoffe oder Reinigungsmittel (z.B. Duftwasser und Essenzen, Entkalker, usw.).



Kein Mineralwasser verwenden.



Achtung!

Wenn Sie Filtervorrichtungen verwenden, stellen Sie sicher, dass das gefilterte Wasser einen neutralen PH-Wert hat.

Erste Inbetriebnahme des Gerätes

- Beim ersten Gebrauch die Schutzfolie von der Bügelsohle entfernen (falls vorhanden).
- **Während der ersten Benutzung kann das Gerät einige Minuten lang Rauch und Geruch ausströmen, was auf den Aufheizvorgang und das folgliche Trocknen der beim Zusammenbau des Gerätes verwendeten Versiegelungsmittel zurückzuführen ist.** Es wird empfohlen, den Raum zu lüften.

Empfehlungen für das Bügeln

- Um Ihren Stoffen aus Samt, Wolle usw. sowie Handschuhen, Taschen usw. ihr ursprüngliches Aussehen und ihre Weichheit wieder herzustellen, bügeln Sie langsam mit Dampf; dabei das Bügeleisen etwas vom Stoff entfernt halten.
- Das Bügeleisen niemals auf Scharnieren, Haken, Ringen usw. verwenden, da sonst die Bügelsohle verkratzt werden könnte.
- Sortieren Sie Ihre Bügelwäsche je nach der vorgeschriebenen Bügeltemperatur. Beginnen Sie mit den Stücken, für die niedrigere Temperaturen erforderlich sind.
- Seidenstoffe trocken von links bügeln
- Stoffe aus Wolle, Baumwolle, feinem Leinen von links mit Dampf oder von rechts mit einem feinen Tuch bügeln, um so Glanzstellen zu vermeiden.
- Gestärkte Stoffe benötigen mehr Feuchtigkeit.
- Weiße und helle Stoffe von rechts, dunkle Stoffe sowie Stickereien von links bügeln, um sie hervorzuheben.



Per ottenere un buon getto di vapore, far trascorrere alcuni secondi tra un colpo di vapore e l'altro.



Il sistema antigocciolamento blocca automaticamente il vapore se la temperatura del termostato è troppo bassa, evitando così gocciolamenti dalla piastra.

Beschreibung

- Netz kabel
- Kontrollleuchte Auto-Abschaltung (AUTO SHUT OFF) (* nur bei einigen Modellen)
- Gummistütze für das vertikale Aufstellen des Bügeleisens
- Kontrollleuchte Ein/Aus (ON/OFF)
- Drucktaste "Sprühdüse"
- Dampfre gler:
 - pos. : kein Dampf
 - pos. 1: minimale Dampfmenge
 - Pos. 2: maximale Dampfmenge
- Taste "Easy Turbo" (Dampfstoß)
- Taste "Self Clean" (Selbstreinigung)
- Deckel Tankfüllung
- Sprühdüse
- Drehknopf Thermostatregelung
- Wasserfüllbecher

In deze aanwijzingen gebruikte symbolen

De belangrijke waarschuwingen gaan van deze symbolen vergezeld. Deze waarschuwingen moeten beslist in acht worden genomen.



Veronachtzaming kan de oorzaak zijn of is de oorzaak van letsels door elektrische schokken met gevaar voor het leven.



Veronachtzaming kan de oorzaak zijn van letsel aan personen of schade aan het apparaat.



Veronachtzaming kan de oorzaak zijn of is de oorzaak van brandwonden of verbrandingen.



Dit symbool duidt op belangrijke tips en informatie voor de gebruiker.

Belangrijke waarschuwingen betreffende de veiligheid



Aangezien het apparaat met elektrische stroom werkt, kan niet worden uitgesloten dat geen elektrische schokken worden opgewekt.

Houdt u zich dus aan de volgende veiligheidsvoorschriften:

- Raak het apparaat niet met vochtige handen aan.
- Gebruik het apparaat niet op blote of natte voeten.
- Dompel het apparaat nooit in water.
- Trek niet aan het netsnoer of het apparaat zelf om de stekker uit het stopcontact te verwijderen.
- Indien het stopcontact en de stekker van het apparaat niet overeenkomen, dient het stopcontact te worden vervangen door vakkundig personeel, dat tevens dient te controleren of de doorsnede van de kabels van het stopcontact geschikt is voor het stroomverbruik van het apparaat.
- Houd het strijkijzer nooit onder de kraan om water toe te voegen, maar gebruik het bijgeleverde maatbekertje.
- De stekker van het netsnoer moet uit het stopcontact worden verwijderd voordat u het reservoir met water vult.
- Indien het netsnoer beschadigd is, mag het uitsluitend vervangen worden door de fabrikant of zijn technische servicedienst of in elk geval door iemand met gelijkwaardige vakkennis, teneinde elk risico te voorkomen.
- De elektrische veiligheid van dit apparaat is uitsluitend verzekerd indien het op correcte wijze is aangesloten op een doelmatige aardleiding, zoals voorzien door de van kracht zijnde elektrische veiligheidsvoorschriften. Het is van wezenlijk belang dit vereiste na te gaan en, ingeval van twijfel, vakkundig personeel te vragen om

een grondige controle van de installatie uit te voeren; de fabrikant kan niet aansprakelijk worden gesteld voor eventuele schade voortvloeiend uit de afwezigheid van een aardleiding.

- Mocht u beslissen het strijkijzer af te danken, dan adviseren wij om het netsnoer - met de stekker uit het stopcontact - zo dicht mogelijk bij het strijkijzer door te knippen, om het apparaat onbruikbaar te maken.
- Koppel het apparaat van het elektriciteitsnet af, alvorens over te gaan tot reinigings- of onderhoudswerkzaamheden, door de stekker uit het stopcontact te halen.
- Schakel, in geval van een defect en/of slechte werking van het apparaat, het apparaat uit, probeer het niet eigenhandig te repareren, maar breng het naar een erkend servicecentrum.
- **Controleer, voordat u de stekker in het stopcontact steekt, of de spanning (V) op het gegevensplaatje van het apparaat overeenkomt met de netspanning. Het stopcontact moet voorzien zijn van een doeltreffende aardleiding.**



- Richt de stoom nooit op personen of dieren.
- De gebruiker mag het strijkijzer niet onbewaakt achterlaten wanneer het op het elektriciteitsnet is aangesloten.
- De vulopening mag niet open zijn tijdens het gebruik.



- Verwijder de verpakking en controleer of het apparaat intact is; gebruik het in twijfelgevallen niet en neem contact op met vakkundig personeel.
- Verwijder de plastic zak, die gevaarlijk kan zijn voor kinderen.
- Sta het gebruik van dit apparaat niet toe aan personen (ook kinderen) met beperkte mentale, fysieke of sensorische capaciteiten, of met onvoldoende ervaring of kennis, tenzij ze aandachtig worden gevolgd of geïnstrueerd door iemand die verantwoordelijk is voor hun veiligheid. Houd toezicht op kinderen en zorg ervoor dat ze niet met het apparaat spelen.
- Vul het waterreservoir niet meer dan nodig en gebruik geen mengsels met ontvlekkers of gelijksoortige producten.
- Controleer, wanneer het strijkijzer weer op zijn houder wordt gezet, of het oppervlak waarop de houder is geplaatst stabiel is.
- Het strijkijzer moet altijd gebruikt en neergezet worden op een stabiel oppervlak. Het strijkijzer mag niet gebruikt worden als het gevallen is, als er zichtbare tekens van beschadiging zijn of als het strijkijzer lekt.
- Mocht het apparaat vallen en zichtbaar gebroken zijn,

dan mag het niet gebruikt worden en moet het naar een erkend servicecentrum worden gebracht.

- Het strijkijzer moet op een effen en bijzonder hittebestendig oppervlak geplaatst worden.

Gebruiksaanwijzingen

Lees aandachtig deze aanwijzingen alvorens het apparaat te gebruiken.

- Veronachtzaming van deze aanwijzingen kan leiden tot letsel aan personen en schade aan het apparaat.

De fabrikant aanvaardt geen aansprakelijkheid voor schade veroorzaakt door veronachtzaming van deze gebruiksaanwijzingen.



Nota Bene:

Bewaar deze aanwijzingen zorgvuldig. Als het apparaat aan andere personen wordt overgedaan, moeten ook deze gebruiksaanwijzingen aan hen overhandigd worden.

Gebruik conform de bestemming

- Dit apparaat mag uitsluitend gebruikt worden voor het doel waarvoor het uitdrukkelijk ontworpen is. Elk ander gebruik dient als oneigenlijk en dientengevolge als gevaarlijk te worden beschouwd.
- De fabrikant kan niet aansprakelijk worden gesteld voor eventuele schade voortvloeiend uit een oneigenlijk, verkeerd of onredelijk gebruik, of voor reparaties uitgevoerd door niet vakkundig personeel.



Attentie!

Het apparaat werkt met gewoon leidingwater. Als het water erg kalkhoudend is (hardheid meer dan 27°F) adviseren wij u gedemineraliseerd water te gebruiken dat voor 50% met leidingwater wordt verdund.



Het apparaat is voorzien van een filter op basis van harsen dat geïnstalleerd is in het reservoir en dat door de onreinheden te filteren, de stoomafgifte tijdens het strijken constant houdt.



Gebruik geen chemische middelen of reinigingsmiddelen (bijv. geparfumeerd water, ontkalkende oplossingen, enz.)



Gebruik geen mineraalwater.



Attentie!

Als u een waterfiltersysteem gebruikt, controleert u dan zorgvuldig of het verkregen water een neutrale zuurgraad (pH) heeft.

Eerste ingebruikname apparaat

- Verwijder bij het eerste gebruik het beschermzooltje van de strijkzool (indien aanwezig).

- **Wanneer u het apparaat voor de eerste keer gebruikt, kan het enkele minuten wat rook en geur afgeven, wegens de verwarming en daaropvolgende opdroging van de afdichtingsmiddelen die voor de assemblage van het apparaat zijn gebruikt.** Het is raadzaam de kamer te ventileren.

Tips voor het strijken

- Fluweel, wol e.d., alsook handschoenen, tassen enz. kunnen weer glad en zacht worden als u met het strijkijzer op korte afstand langzaam eroverheen gaat terwijl de stoomfunctie aan staat.
- Zet het strijkijzer niet op ritssluitingen, haken, ringen e.d., om te voorkomen dat er krassen op de zoolplaat komen.
- Verdeel het strijkgoed op basis van de temperatuur die voor het strijken is vereist en begin met de laagste temperatuur.
- Zijden weefsels kunnen binnenstebuiten en droog worden gestreken.
- Wol, katoen en fijn linnen kunnen met stoom binnenstebuiten worden gestreken, of aan de goede zijde met een dunne doek ertussen, om het "glanseffect" te vermijden.
- Gesteven weefsels moeten met meer vocht worden gestreken.
- Strijk witte en lichtgekleurde weefsels aan de goede zijde, en donkere kleuren en borduurwerk binnenstebuiten, om hen beter te doen uitkomen.



Om een goede stoomwerking te verkrijgen, moet tussen twee stoomstoten enkele seconden worden gewacht.



Het anti-druppelsysteem onderbreekt automatisch de stoomproductie als de temperatuur van de thermostaat te laag is, zodat op deze manier het druppelen van de strijkzool wordt voorkomen.

Beschrijving

- Netsnoer
- Controlelampje automatische uitschakeling (AUTO SHUT OFF) (* alleen bij sommige modellen)
- Steunrubbertje om strijkijzer verticaal te plaatsen
- Controlelampje stroomvoorziening (ON/OFF)
- Sproeiknop
- Stoomregelaar:
 - pos. 2: : geen stoom
 - pos. 1: min. stoom
 - pos. 2: max. stoom
- G. "Easy Turbo" knop (stoomstoot)
- H. "Self Clean" knop (zelfreiniging)
- I. Dekselte vulopening reservoir
- J. Sproeier
- K. Thermostaatknop
- L. Maatbekertje

Símbolos utilizados en las instrucciones

Las advertencias importantes se indican con los siguientes símbolos. Debe absolutamente respetar estas advertencias.



El incumplimiento puede ser o es la causa de lesiones provocadas por descargas eléctricas con peligro para la vida.



El incumplimiento puede ser o es la causa de lesiones o de desperfectos al aparato.



El incumplimiento puede ser o es la causa de quemaduras o de ustiones.



Este símbolo indica consejos e informaciones importantes para el usuario.

Advertencias fundamentales para la seguridad



El aparato funciona con corriente eléctrica por lo que no se puede excluir que produzca descargas eléctricas.

Respete las siguientes advertencias de seguridad:

- No toque el aparato con las manos mojadas.
- No use el aparato descalzo o con los pies mojados.
- No sumerja nunca el aparato en el agua.
- No tire del cable de alimentación o del aparato para desenchufarlo de la corriente.
- En caso de incompatibilidad entre el enchufe y la clavija del aparato, haga sustituir el enchufe por otro adecuado por personal cualificado, que deberá también comprobar que la sección de los cables del enchufe sea idónea para la potencia absorbida por el aparato. No ponga nunca la plancha bajo el grifo para añadirle agua, use el medidor específico.
- Desenchufe el aparato de la corriente antes de llenar el depósito del agua.
- Si el cable de alimentación está estropeado, hágalo sustituir por el fabricante o por su servicio de asistencia técnica para evitar cualquier riesgo.
- La seguridad eléctrica del aparato se garantiza solamente cuando éste está conectado correctamente a una toma a tierra eficaz según establecen las normas de seguridad eléctrica en vigor. Es necesario controlar este requisito de seguridad fundamental y, en caso de duda, solicite un control meticuloso de la instalación por parte de personal profesionalmente cualificado; el fabricante no puede ser

considerado responsable por los eventuales daños derivados de la ausencia de la toma a tierra de la instalación.

- Si decide no utilizar más la plancha, le aconsejamos, después de desenchufar el aparato de la corriente, cortar el cable de alimentación lo más cerca posible de la plancha, para que resulte inservible.
- Antes de efectuar cualquier operación de limpieza o de mantenimiento, desenchufe el aparato de la corriente.
- En caso de producirse una avería y/o un funcionamiento incorrecto del aparato, deberá apagarlo, no forzarlo y llevarlo a un centro de asistencia autorizado.
- **Antes de enchufar el aparato, controle que la tensión (V) indicada en la placa del aparato sea conforme con la de su instalación eléctrica.**
El enchufe de corriente debe estar conectado a una toma a tierra eficaz.



- No oriente el vapor hacia personas o animales.
- El usuario no debe dejar la plancha enchufada a la corriente sin vigilancia.
- El orificio de llenado no debe abrirse durante el uso.



- Después de haber desembalado el aparato, controle su integridad. En caso de duda, no utilice el aparato y póngase en contacto con personal profesionalmente cualificado.
- Elimine la bolsa de plástico ya que es peligrosa para los niños.
- No permita que personas (incluidos niños) con capacidades psicofísicas sensoriales disminuidas o con experiencia y conocimientos insuficientes usen el aparato, a no ser que estén vigilados atentamente e instruidos por un responsable en relación a su seguridad. Vigile a los niños para asegurarse de que no jueguen con el aparato.
- No llene el depósito más de lo necesario y no haga mezclas con quitamanchas o productos similares.
- Cuando ponga la plancha sobre el apoya plancha, asegúrese de que la superficie sobre la que éste se encuentra sea estable.
- La plancha ha de utilizarse y dejarse en reposo sobre una superficie estable. No utilice la plancha si se le ha caído, si presenta marcas visibles de desperfectos o si pierde.
- Si el aparato se cae y se producen las consiguientes roturas visibles, evite reutilizarlo y lleve el aparato a un centro de asistencia cualificado.
- Coloque la plancha sobre una superficie plana y particularmente resistente a las temperaturas altas.

INSTRUCCIONES PARA EL USO

Lea detenidamente estas instrucciones antes de usar el aparato.

- Si no se respetan estas instrucciones, se pueden producir lesiones y daños al aparato. El fabricante queda eximido de toda responsabilidad por los daños derivados del no respeto de estas instrucciones para el uso.



Nota:

Guarde meticolosamente estas instrucciones.

Si traspasa el aparato a otras personas, deberá entregarles también estas instrucciones para el uso.

Uso conforme a su destino

- Podrá utilizar este aparato sólo para el uso para el que ha sido expresamente concebido.
- Cualquier uso diferente se considerará impropio y, por consiguiente, peligroso.
- El fabricante no será responsable por los eventuales daños que puedan derivar de usos inapropiados, incorrectos e irrazonables y por reparaciones efectuadas por personal no cualificado.



¡Atención!

El aparato funciona con agua corriente. Para las aguas con un alto contenido de cal (dureza superior a 27°F), le aconsejamos usar agua desmineralizada disuelta al 50% con agua corriente.



El aparato posee un filtro a base de resinas, instalado en el depósito, que, al filtrar las impurezas contenidas en el agua, mantiene el plato limpio y una salida de vapor constante mientras se plancha.



No use sustancias químicas o detergentes (ej.: aguas perfumadas, esencias, soluciones descalcificadoras, etc.).



No utilice agua mineral.



¡Atención!

Si utiliza dispositivos de filtrado, asegúrese de que el agua obtenida tenga un PH neutro.

Primera utilización del aparato

- Durante la primera utilización, quite la suela amovible de protección de la suela (si la hay).
- **Cuando utilice por primera vez el aparato, tal vez saldrá durante algunos minutos humo y habrá olor debido al recalentamiento y consiguiente secado de los elementos de sellado utilizados en el**

ensamblaje del aparato. Le aconsejamos ventilar la habitación.

Consejos para el planchado

- Los tejidos de terciopelo, lana, etc., así como también guantes, bolsos, etc. recuperarán el aspecto y la suavidad originales pasando lentamente la plancha cerca de ellos, con el vapor activado.
- No apoye ni use la plancha sobre cremalleras, ganchos, anillos, etc., de esta forma evitará rayar la suela.
- Separe las prendas según la temperatura requerida para plancharlas. Empiece por las prendas que necesitan una temperatura más baja.
- Puede planchar los tejidos de seda en seco por el revés.
- Puede planchar los tejidos de lana, algodón, lino fino con vapor por el revés, o bien por el derecho interponiendo una tela fina para evitar el efecto "brillo".
- Los tejidos almidonados necesitan mayor humedad.
- Planche por el derecho del tejido los colores blancos y claros y por el revés los colores oscuros así como los bordados, para que resalten más



Deje pasar unos segundos entre dos golpes de vapor para obtener un buen chorro de vapor.



El sistema anti-goteo bloquea el vapor automáticamente cuando la temperatura del termostato es demasiado baja para evitar goteos en la suela.

Descripción

- Cable de alimentación
- Piloto autoapagado (AUTO SHUT OFF) (*solamente en algunos modelos)
- Soporte para apoyar la plancha en vertical
- Piloto de alimentación (ON/OFF)
- Botón pulverizador
- Regulador de vapor:
pos. : no vapor
pos. 1: vapor mínimo
pos. 2: vapor máx.
- Botón "Easy Turbo" (golpe de vapor)
- Botón "Self Clean" (autolimpieza)
- Tapadera llenado depósito
- Pulverizador
- Mando regulación del termostato
- Medidor de agua

Símbolos utilizados nestas instruções

As advertências importantes apresentam estes símbolos. É absolutamente necessário cumprir estas advertências.



Perigo!

A inobservância pode ser ou é causa de lesões, por choques eléctricos, com risco de vida.



Atenção!

A inobservância pode ser ou é causa de lesões ou danos no aparelho.



Perigo de queimaduras!

A inobservância pode ser ou é causa de queimaduras ou abrasões.



Nota:

Este símbolo evidencia conselhos e informações importantes para o utilizador.

Advertências fundamentais para a segurança



Perigo!

Dado que o aparelho funciona ligado à corrente eléctrica, não se pode excluir a possibilidade de ele gerar choques eléctricos.

Assim, cumpra as seguintes advertências de segurança:

- Não toque no aparelho com as mãos húmidas.
- Não utilize o aparelho descalço ou com os pés molhados.
- Nunca mergulhe o aparelho em água.
- Não puxe o cabo de alimentação, ou o próprio aparelho, para retirar a ficha da tomada de alimentação.
- Em caso de incompatibilidade entre a tomada e a ficha do aparelho, providencie a substituição da tomada por outra de tipo adequado, recorrendo a um técnico qualificado. Este deverá certificar-se de que a secção dos cabos da tomada é adequada à potência absorvida pelo aparelho.
- Nunca coloque o ferro debaixo da torneira para o encher de água; utilize o doseador próprio.
- A ficha do cabo de alimentação deve ser retirada da tomada antes de se encher o reservatório com água.
- Se o cabo de alimentação estiver danificado, deverá ser substituído pelo fabricante ou pelo seu serviço de assistência técnica, de forma a prevenir todo e qualquer risco.
- A segurança eléctrica deste aparelho só é garantida se o mesmo estiver devidamente ligado à terra, conforme previsto pelas normas de segurança vigentes.

É necessário verificar este requisito de segurança fundamental e, em caso de dúvida, solicitar um controlo rigoroso do sistema por parte de pessoal técnico qualificado. O fabricante declina toda e qualquer responsabilidade por eventuais danos provocados pela falta de ligação à terra

do sistema.

- Se decidir não utilizar mais o ferro de engomar, recomendamos que o inutilize, depois de retirar a ficha da tomada, cortando o cabo de alimentação o mais próximo possível do aparelho.
- Antes de efectuar qualquer operação de limpeza ou de manutenção, desligue o aparelho da rede de alimentação eléctrica, retirando a ficha da tomada.
- Em caso de avaria e/ou mau funcionamento do aparelho, desligue-o, sem tentar repará-lo, e leve-o a um centro de assistência autorizado.
- **Antes de introduzir a ficha na tomada, verifique se a voltagem (V) indicada na chapa de características do aparelho corresponde à da sua rede eléctrica. A tomada de alimentação deverá estar devidamente ligada à terra.**



Perigo de queimaduras!

- Não direcione o vapor para pessoas ou animais.
- O utilizador não deve deixar o ferro sem vigilância quando o mesmo estiver ligado à corrente.
- O orifício de enchimento não deve ser aberto durante a utilização.



Atenção!

- Após a remoção da embalagem, certifique-se do bom estado do aparelho; em caso de dúvida, não o utilize e contacte um técnico qualificado.
- Elimine o saco de plástico, dado que este constitui uma fonte de perigo para as crianças.
- Não permita o uso do aparelho a pessoas (incluindo crianças) com capacidades psicofísicas e sensoriais reduzidas, ou com uma experiência e conhecimentos insuficientes, a menos que sejam atentamente vigiadas e ensinadas por um responsável pela sua segurança. Vigie as crianças, certificando-se de que elas não brincam com o aparelho.
- Não encha o reservatório mais do que é necessário e não faça misturas com tira-nódoas ou outros produtos semelhantes.
- Quando pousar o ferro sobre a respectiva base de apoio, certifique-se de que a superfície sobre a qual ela está colocada é estável.
- O ferro deve ser utilizado e deixado em repouso sobre uma superfície estável. O ferro não deve ser utilizado em caso de queda, danos visíveis ou fugas.
- Em caso de queda do aparelho e de rupturas visíveis no mesmo, evite a sua reutilização e leve-o a um centro de

assistência autorizado.

- O ferro deve ser posicionado sobre uma superfície plana e particularmente resistente às temperaturas elevadas.

Instruções de utilização

Leia atentamente estas instruções antes de utilizar o aparelho.

- O incumprimento destas instruções pode ser fonte de lesões e danos no aparelho. O fabricante declina toda e qualquer responsabilidade por danos resultantes do incumprimento destas instruções de utilização.



Nota:

Conserve cuidadosamente estas instruções.

Caso o aparelho seja cedido a outras pessoas, ceda-lhes também estas instruções de utilização.

Finalidade de utilização

- Este aparelho apenas deverá ser utilizado para o fim para o qual foi expressamente concebido. Qualquer outra utilização é considerada inadequada e, logo, perigosa.
- O fabricante declina toda e qualquer responsabilidade por eventuais danos provocados por uma utilização inadequada, errada e irracional do aparelho, bem como por reparações efectuadas por pessoal não qualificado.



Atenção!

O aparelho funciona com água da torneira normal. Caso a água tenha muito calcário (dureza superior a 27^ºf), sugerimos o uso de água desmineralizada diluída em 50% de água da torneira.



O aparelho é dotado de um filtro à base de resinas, instalado no reservatório, que, filtrando as impurezas contidas na água, mantém o prato limpo e a emissão de vapor constante durante a passagem a ferro.



Não utilize substâncias químicas ou detergentes (ex.: águas perfumadas, essências, soluções descalcificantes, etc.).



Não utilize água mineral.



Atenção!

Se utilizar dispositivos de filtragem, certifique-se cuidadosamente de que a água obtida possui um PH neutro.

Primeira utilização do aparelho

- Na primeira utilização, retire a base de protecção da chapa (se presente).
- **Quando utilizar o aparelho pela primeira vez, este poderá libertar, durante alguns minutos, fumo e**

odores devido ao aquecimento e consequente secagem dos vedantes utilizados na montagem do aparelho. É aconselhável arejar a divisão.

Conselhos para um engomar perfeito

- Para devolver aos tecidos de veludo, lã, etc., assim como a luvas, bolsas, etc., o seu aspecto e suavidade originais, passe lentamente o ferro, a pouca distância da peça, com o vapor em funcionamento.
- Não pouse nem utilize o ferro sobre fechos de correr, ganchos, aros, etc. para não arranhar a chapa.
- Divida as peças de roupa consoante a temperatura recomendada e comece pelas que requerem uma temperatura mais baixa.
- Os tecidos de seda devem ser passados a seco e do avesso.
- Os tecidos de lã, algodão e linho fino podem ser passados com vapor, do avesso ou, então, do lado direito, com um pano fino para evitar o efeito de "lustro".
- Os tecidos com goma necessitam de mais humidade.
- Passe as cores brancas e claras do lado direito do tecido e as cores escuras e os bordados do avesso para os realçar.



Para obter um bom jacto de vapor, deixe passar alguns segundos entre uma emissão de vapor e a seguinte.



O sistema anti-gotejamento bloqueia automaticamente o vapor se a temperatura do termostato estiver demasiado baixa evitando, assim, gotejamentos através da chapa.

Descrição

- A. Cabo de alimentação
- B. Luz piloto de auto-desactivação (AUTO SHUT OFF) (* apenas nalguns modelos)
- C. Apoio de borraça para pousar o ferro na vertical
- D. Luz piloto de alimentação (ON/OFF)
- E. Botão de pulverização
- F. Regulador de vapor:
pos. 1: sem vapor
pos. 2: vapor mínimo
pos. 3: vapor máx.
- G. Botão "Easy Turbo" (jacto de vapor)
- H. Botão "Self Clean" (auto-limpeza)
- I. Tampa de enchimento do reservatório
- J. Pulverizador
- K. Botão de regulação do termostato
- L. Doseador de água

Σύμβολα που χρησιμοποιούνται στις παρούσες οδηγίες

Οι σημαντικές προειδοποιήσεις έχουν αυτά τα σύμβολα. Είναι απολύτως απαραίτητη η τήρηση αυτών των προειδοποιήσεων.



Κίνδυνος!

Η μη τήρηση μπορεί να είναι ή είναι αιτία τραυματισμών από ηλεκτροπληξία με κίνδυνο για τη ζωή.



Προσοχή!

Η μη τήρηση μπορεί να είναι ή είναι αιτία τραυματισμών και ζημιών στη συσκευή.



Κίνδυνος εγκαυμάτων!

Η μη τήρηση μπορεί να είναι ή είναι αιτία εγκαυμάτων.



Σημείωση:

Αυτό το σύμβολο επισημαίνει συμβουλές και σημαντικές πληροφορίες για το χρήστη.

Βασικές προειδοποιήσεις ασφαλείας



Κίνδυνος!

Επειδή η συσκευή λειτουργεί με ηλεκτρικό ρεύμα, δεν μπορούμε να αποκλείσουμε την πρόκληση ηλεκτροπληξίας.

Επομένως τηρείτε τις παρακάτω προειδοποιήσεις ασφαλείας:

- Μην αγγίζετε τη συσκευή με υγρά χέρια.
- Μη χρησιμοποιείτε τη συσκευή με γυμνά ή βρεγμένα πόδια.
- Ποτέ μη βυθίζετε τη συσκευή σε νερό.
- Μην τραβάτε το ηλεκτρικό καλώδιο ή τη συσκευή για να αποσυνδέσετε το φις από την πρίζα.
- Σε περίπτωση ασυμβατότητας μεταξύ της πρίζας και του φις της συσκευής, απευθυνθείτε σε εξειδικευμένο τεχνικό προσωπικό για την αντικατάσταση της πρίζας με άλλη κατάλληλου τύπου, που θα πρέπει επίσης να ελέγξει αν η διατομή των καλωδίων της πρίζας είναι κατάλληλη για την ισχύ της συσκευής.
- Μη βάζετε ποτέ το σίδερο κάτω από τη βρύση για να προσθέσετε νερό αλλά χρησιμοποιείτε την ειδική μεζούρα.
- Το φις του ηλεκτρικού καλωδίου πρέπει να αποσυνδεθεί από την πρίζα του ρεύματος πριν γεμίσετε το δοχείο με νερό.
- Εάν το ηλεκτρικό καλώδιο παρουσιάζει φθορές, πρέπει να αντικατασταθεί από τον κατασκευαστή ή από το Σέρβις, ούτως ώστε να αποφευχθεί κάθε κίνδυνος.
- Η ηλεκτρική ασφάλεια της παρούσας συσκευής εξασφαλίζεται μόνον όταν αυτή συνδέεται σωστά με τους ισχύοντες κανονισμούς ηλεκτρικής ασφαλείας. Είναι απαραίτητο να ελέγξετε αυτή τη βασική απαίτηση ασφαλείας και, σε περίπτωση αμφιβολιών, να ζητήσετε

έναν προσεκτικό έλεγχο της εγκατάστασης από εξειδικευμένο προσωπικό. Ο κατασκευαστής δεν μπορεί να θεωρηθεί υπεύθυνος για τυχόν ζημιές που θα προκληθούν από την ελλιπή γείωση της εγκατάστασης.

- Σε περίπτωση που δεν έχετε σκοπό να χρησιμοποιήσετε πλέον το σίδερο, αποσυνδέστε το από την πρίζα και κόψτε το καλώδιο όσο το δυνατό πιο κοντά στο σίδερο, ώστε να το αχρηστεύσετε.
- Πριν από οποιαδήποτε επέμβαση καθαρισμού ή συντήρησης, αποσυνδέστε τη συσκευή από το ηλεκτρικό δίκτυο, αποσυνδέοντας το φις.
- Σε περίπτωση βλάβης ή κακής λειτουργίας της συσκευής, σβήστε την και μην επιχειρείτε να την επισκευάσετε και παραδώστε την στο εξουσιοδοτημένο σέρβις.
- **Πριν συνδέσετε το φις, βεβαιωθείτε ότι η τάση (V) πάνω στην πινακίδα της συσκευής αντιστοιχεί με εκείνη της ηλεκτρικής σας εγκατάστασης. Η πρίζα του ρεύματος πρέπει να είναι γειωμένη.**



Κίνδυνος εγκαυμάτων!

- Μην κατευθύνετε τον ατμό προς άτομα ή ζώα.
- Μην αφήνετε το σίδερο χωρίς επίτηρηση όταν είναι συνδεδεμένο στην πρίζα.
- Δεν πρέπει να ανοίγετε το στόμιο πλήρωσης κατά τη χρήση.



Προσοχή!

- Αφού αφαιρέσετε τη συσκευασία βεβαιωθείτε για την ακεραιότητα της συσκευής. Σε περίπτωση αμφιβολιών, μην την χρησιμοποιήσετε και απευθυνθείτε σε εξειδικευμένο τεχνικό.
- Πετάξτε την πλαστική σακούλα γιατί είναι επικίνδυνη για τα παιδιά.
- Μην επιτρέπετε τη χρήση της συσκευής σε άτομα (ακόμα και παιδιά) με μειωμένη αντίληψη και περιορισμένες σωματικές ικανότητες ή με ανεπαρκή εμπειρία, εκτός εάν επιβλέπονται με προσοχή και εκπαιδεύονται από έναν υπεύθυνο για τη σωματική ακεραιότητά τους. Επιβλέπετε τα παιδιά και βεβαιωθείτε ότι δεν παίζουν με τη συσκευή.
- Μη γεμίζετε το δοχείο νερού περισσότερο από όσο χρειάζεται και μη χρησιμοποιείτε μίγματα με καθαριστικά ή άλλα παρόμοια προϊόντα.
- Όταν ακουμπάτε το σίδερο πάνω στη βάση του, βεβαιωθείτε ότι η επιφάνεια πάνω στην οποία βρίσκεται η βάση είναι σταθερή.
- Πρέπει να χρησιμοποιείτε και να ακουμπάτε το σίδερο πάνω σε μια σταθερή επιφάνεια.
- Μη χρησιμοποιείτε το σίδερο μετά από πτώση, εάν παρουσιάζει ορατά σημάδια ζημιάς ή διαρροή.
- Σε περίπτωση πτώσης της συσκευής και με εμφανή

σημάδια σπασίματος, αποφύγετε να την χρησιμοποιήσετε και παραδώστε τη συσκευή σε ένα εξουσιοδοτημένο σέρβις.

- Το σίδερο πρέπει να τοποθετείται σε επίπεδη επιφάνεια, ιδιαίτερα ανθεκτική στις υψηλές θερμοκρασίες.

ΟΔΗΓΙΕΣ ΧΡΗΣΗΣ

Διαβάστε προσεκτικά τις παρούσες οδηγίες πριν χρησιμοποιήσετε τη συσκευή.

- Η μη τήρηση αυτών των οδηγιών μπορεί να προκαλέσει τραυματισμούς και ζημιές στη συσκευή.
Ο κατασκευαστής δεν φέρει ευθύνη για ζημιές που οφείλονται στη μη τήρηση αυτών των οδηγιών χρήσης.



Nota Bene:

Conservare accuratamente queste istruzioni. Qualora l'apparecchio venga ceduto ad altre persone, consegnare loro anche queste istruzioni per l'uso.

ΣΥΜΒΑΤΗ ΧΡΗΣΗ

- Η παρούσα συσκευή πρέπει να προορίζεται μόνο για τη χρήση για την οποία έχει κατασκευαστεί. Κάθε άλλη χρήση πρέπει να θεωρείται ακατάλληλη και συνεπώς επικίνδυνη.
- Ο κατασκευαστής δεν μπορεί να θεωρηθεί υπεύθυνος για ενδεχόμενες βλάβες που οφείλονται σε ακατάλληλη, λανθασμένη και παράλογη χρήση και σε επισκευές από μη εξειδικευμένο προσωπικό.



Σημείωση:

Η συσκευή λειτουργεί με νερό της βρύσης. Σε περίπτωση πολύ σκληρού νερού (σκληρότητα πάνω από 27°F) συνιστάται η χρήση αποσταγμένου νερού σε διάλυμα 50% με νερό της βρύσης.



Η συσκευή διαθέτει ένα φίλτρο καθαρισμού αλάτων, που τοποθετείται στο δοχείο, το οποίο, φιλτράροντας τις βρωμιές του νερού, διατηρεί σταθερή την παροχή ατμού κατά τη διάρκεια του σιδερώματος.



Μη χρησιμοποιείτε χημικές ουσίες ή απορρυπαντικά (π.χ. αρωματισμένο νερό, εσάνς, αποσκληρυντικά υγρά, κλπ).



Μη χρησιμοποιείτε μεταλλικό νερό.



Προσοχή!

Αν χρησιμοποιείτε συστήματα καθαρισμού, βεβαιωθείτε ότι το φιλτραρισμένο νερό έχει ουδέτερο PH.

Χρήση της συσκευής για πρώτη φορά

- Κατά την πρώτη χρήση, αφαιρέστε την προστατευτική επένδυση από την πλάκα (αν υπάρχει).
- **Κατά την αρχική χρήση, ενδέχεται να εξέλθουν από**

τη συσκευή, για λίγα λεπτά, καπνός και δυσάρεστες οσμές. Αυτό οφείλεται στη θέρμανση/στέγνωμα των στεγανωτικών υλικών που χρησιμοποιούνται κατά τη συναρμολόγηση της συσκευής. Συνιστάται ο αερισμός του δωματίου.

Συμβουλές για το σιδέρωμα

- Τα βελούδινα, τα μάλλινα κλπ. όπως και τα γάντια, οι τσάντες κλπ. επανέρχονται στην αρχική τους εμφάνιση και απαλότητα περνώντας αργά το σίδερο σε μικρή απόσταση από την επιφάνειά τους με τον ατμό σε λειτουργία.
- Μην ακουμπάτε και μη χρησιμοποιείτε το σίδερο σε φερμουάρ, αγκράφες, κρίκους κ.λ.π. για να μη χαράξετε την πλάκα.
- Χωρίστε τα ρούχα ανάλογα με την απαιτούμενη θερμοκρασία σιδερώματος, αρχίζοντας από εκείνα που απαιτούν τη χαμηλότερη θερμοκρασία.
- Τα μεταξωτά σιδερώνονται χωρίς ατμό από την ανάποδη.
- Μάλλινα, βαμβακερά και λεπτά λινά σιδερώνονται με ατμό από την ανάποδη, ή από την καλή παρεμβάλλοντας ένα λεπτό ύφασμα για να αποφευχθούν οι "γυαλάδες".
- Τα κολλαρισμένα υφάσματα απαιτούν περισσότερο ατμό.
- Σιδερώστε από την καλή πλευρά τα λευκά και τ' ανοιχτόχρωμα υφάσματα και από την ανάποδη τα σκούρα και τα κεντήματα, για να αναδειχτούν καλύτερα.



Για την καλή λειτουργία της παροχής ατμού, πρέπει να αφήσετε να περάσουν μερικά δευτερόλεπτα μεταξύ των παροχών ατμού.



Το σύστημα κατά του σταξίματος εμποδίζει αυτόματα την παραγωγή ατμού όταν έχετε επιλέξει μια πολύ χαμηλή θερμοκρασία, αποφεύγοντας με τον τρόπο αυτό το στάξιμο από την πλάκα.

Περιγραφή

- Ηλεκτρικό καλώδιο
- Ενδεικτική λυχνία αυτόματου σβήσιματος (AUTO SHUT OFF) (* μόνο σε ορισμένα μοντέλα)
- Λαστιχάκι για τη στήριξη του σιδερού σε κάθετη θέση
- Ενδεικτική λυχνία τροφοδοσίας (ON/OFF)
- Πλήκτρο ψεκασμού
- Ρυθμιστής ποσότητας ατμού:
θέση : καθόλου ατμός
θέση 1: ελάχ. ατμός
θέση 2: μέγ. ατμός
- Πλήκτρο "Easy Turbo" (σούπερ παροχή ατμού)
- Πλήκτρο "Self Clean" (αυτόματος καθαρισμός)
- Καπάκι πλήρωσης δοχείου
- Ψεκαστήρας
- Διακόπτης ρύθμισης θερμοστάτη
- Μεζούρα νερού

Символы, используемые в настоящей инструкции

Эти символы сопровождают важные предупреждения. Без сомнения, эти предупреждения необходимо соблюдать.



Опасность!

Несоблюдение предупреждения может быть или послужить причиной ранения от поражения электрическим током, опасным для жизни.



Внимание!

Несоблюдение предупреждения может быть или послужить причиной ранения или повреждения прибора.



Опасность ожога!

Несоблюдение предупреждения может быть или послужить причиной ошпаривания или ожога.



Примечание:

Этот символ выделяет советы и информацию, важную для пользователя.

Основные предупреждения по безопасности



Опасность!

Так как прибор работает на электрическом токе, нельзя исключать, что он может вызвать удар электрическим током. Придерживайтесь следующих предупреждений по безопасности:

- Не касайтесь прибора мокрыми или влажными руками.
- Не пользуйтесь прибором босиком или с мокрыми ногами.
- Ни в коем случае не погружайте прибор в воду.
- Не вынимайте вилку из розетки электропитания, потянув за провод или сам прибор.
- В случае несовместимости розетки и вилки прибора квалифицированный специалист должен заменить розетку на другую подходящего типа и убедиться, что сечение проводов в розетке соответствует мощности, потребляемой прибором.
- Ни в коем случае не помещайте утюг под кран для того, чтобы добавить воды, для этого используйте только специальную мерку.
- До заполнения бачка водой вилка шнура электропитания должна быть вынута из розетки.
- Если шнур питания поврежден, он должен быть заменен производителем или его сервисной технической службой, что позволит избежать любого риска.
- Безопасность этого прибора гарантирована только, когда он правильно подключен к надежному заземлению, как предусмотрено действующими нормативами по обеспечению электробезопасности. Необходимо соблюдать это основное требование

безопасности, в случае сомнений попросите квалифицированного специалиста тщательно проверить электрическую сеть; производитель не несет ответственности за ущерб, вызванный отсутствием в электросети заземления.

- В случае, если вы решите больше не пользоваться утюгом, рекомендуем, отключив прибор, отрезать шнур электропитания как можно ближе к утюгу, так чтобы его невозможно было использовать.
- До выполнения ухода любого вида, отключите прибор от сети электропитания, вынув вилку из розетки.
- В случае неисправности или неработоспособности прибора выключите его, не пытайтесь самостоятельно отремонтировать, и отнесите в уполномоченный сервисный центр.
- **До того, как вилка будет вставлена в розетку убедитесь, что напряжение V, указанное на табличке прибора соответствует напряжению питания в вашей электросети. Розетка электропитания должна иметь эффективное заземление.**



Опасность ожога!

- Не направляйте пар в сторону людей или животных.
- Пользователь не должен оставлять утюг без присмотра, когда утюг подключен к электросети.
- Во время использования утюга отверстие для наполнения бачка должно быть закрыто.



Внимание!

- После того, как прибор вынут из упаковки проверьте его целостность, в случае сомнений не пользуйтесь им, и обратитесь к квалифицированному специалисту.
- Удалите пластиковый мешок, так как он опасен для детей.
- Не разрешайте пользоваться прибором людям (в том числе и детям) с пониженным уровнем восприятия и психофизических возможностей или с недостаточным опытом и знаниями, за исключением случаев, когда за ними внимательно следят, и они обучены отвечающим за их безопасность человеком.
- Следите за детьми, убедитесь в том, что прибор не служит им игрушкой.
- Не наполняйте бачок более, чем необходимо, и не заливайте в него пятновыводители или подобные химикаты.
- Когда утюг ставится на подставку, убедитесь, что поверхность, на которой находится подставка, устойчива.
- Утюг должен использоваться и в перерывах устанавливаться на устойчивой поверхности. Утюг не должен использоваться, если он упал, если он имеет заметные повреждения или, если из него вытекает вода.
- В случае падения прибора с причинением видимых

поломок избегайте его использования, и отнесите прибор в уполномоченный сервисный центр.

- Утюг должен ставиться на плоскую поверхность, особо стойкую к повышенным температурам.

ИНСТРУКЦИИ ПО ЭКСПЛУАТАЦИИ

До эксплуатации прибора внимательно прочтите эти инструкции.

- Несоблюдение этих инструкций может послужить причиной ранения или повреждения прибора. Производитель не несет ответственности за ущерб, возникший из-за несоблюдения инструкций по эксплуатации.



Примечание:

Тщательно храните эти инструкции. Если прибор передается другим людям, вручите так же эти инструкции по эксплуатации.

ИСПОЛЬЗОВАНИЕ, СООТВЕТСТВУЮЩЕЕ ПРЕДНАЗНАЧЕНИЮ

- Прибор должен использоваться только в тех целях, для которых он предназначен. Любой другой вид эксплуатации рассматривается как несоответствующий и, потому, опасный.
- Производитель не может нести ответственность за возможный ущерб, вызванный несоответствующей, ошибочной и неправильной эксплуатацией и за ремонт, выполненный неквалифицированным персоналом.



Внимание!

Для утюга используется обычная вода из-под крана. В случае, если вода содержит много солей (жесткость больше 27°F) рекомендуется использовать деминерализованную воду, на 50% разбавленную водой из-под крана.



Прибор оснащен фильтром, установленным в бачке, который фильтрует загрязнения, находящиеся в воде и обеспечивает постоянство подачи пара во время глажки, используя обменные смолы.



Не используйте химикаты и моющие вещества (например, отдушки, эссенции, растворы от накипи и т.д.).



Не используйте минеральную воду.



Внимание!

Если используются фильтрующие устройства, убедитесь, что pH является нейтральной.

Первое использование прибора

- При первом включении снимите с подошвы защитную накладку (если она есть).
- **При включении в первый раз прибор**

может несколько минут испускать дым и запахи, вызванные нагревом и высыханием герметика, использующегося при сборе утюга. Рекомендуется проветрить комнату.

Советы для глажки

- Внешний вид и первоначальную мягкость велюра, шерсти и т.п., а так же перчаток, сумок и т.д. можно восстановить, медленно проведя утюгом в режиме пропаривания на небольшом расстоянии от них.
- Чтобы избежать царапин на подошве, не ставьте утюг и не гладьте застежки, молнии, колечки и т.п.
- Разделите вещи в зависимости от температуры, требуемой для глажения, начав с тех, которые гладятся при меньшей температуре.
- Шелковые ткани гладятся с изнанки сухим утюгом.
- Шерстяные ткани, хлопок, тонкий лен гладятся с пропариванием с изнанки либо с лицевой стороны через тонкую ткань, чтобы избежать появления лоска.
- Прокрахмаленные ткани требуют большую влажность.
- Гладьте с лицевой части ткани белого цвета и светлые ткани, с изнанки темного, а также вышивку, чтобы она была объемной.





Для правильной работы режима подачи пара необходимо, чтобы между нажатиями кнопки прошло несколько секунд.



Система предотвращения появления капель автоматически отключает пар, если температура терморегулятора слишком низкая, предотвращая стекание воды по подошве.

Описание

- Электрический кабель питания
- Световой индикатор включения/автоматического выключения (AUTO SHUT OFF) (* только некоторые модели)
- Резинка для установки утюга в вертикальное положение.
- Индикатор питания (ON/OFF)
- Кнопка распылителя
- Регулятор пара:
 - положение  : без пара
 - положение 1: минимальный пар
 - положение 2: максимальный пар
- Кнопка "Easy Turbo" (пропаривание) 
- Кнопка самоочистки "Self Clean"
- Крышка отверстия для заполнения бачка
- Распылитель
- Ручка регулировки температуры
- Мерка для воды

Az útmutatóban használt jelzések

A fontos tudnivalók ezekkel a jelzésekkel vannak ellátva. Nagyon fontos betartani ezeket a figyelmeztetéseket.



Veszély!

Betartásának elmulasztása életveszélyes elektromos áramütést okozhat vagy okozhat.



Figyelem!

Betartásának elmulasztása sérüléseket vagy a készülék károsodását okozza ill. okozhatja.



Égési sérülések veszélye!

Betartásának elmulasztása égési sérüléseket okozhat vagy okozhat.



Megjegyzés:

Ez a jelzés fontos tanácsokat vagy információkat ad a felhasználó részére.

Alapvető biztonsági figyelmeztetések



Veszély!

Mivel a készülék elektromos árammal működik, nem zárható ki, hogy áramütést okoz.

Ezért be kell tartani a következő biztonsági utasításokat:

- Ne érjen a készülékhez nedves kézzel.
- Ne használja a készüléket cipő nélkül vagy vizes lábbal.
- Sose mártsa vízbe a készüléket.
- Ne húzza ki a villásdugót a csatlakozóaljzatból a hálózati tápkábel vagy a készülék megrántásával.
- Ha a csatlakozóaljzat típusa nem felel meg a készülék villásdugójának, szakképzett szerelővel cseréltesse ki a csatlakozóaljzatot a megfelelő típusúra, akinek azt is ellenőriznie kell, hogy a csatlakozóaljzat vezeték-kérsztrmetszete megfelel-e a készülék teljesítményfelvételének.
- Sose tegye a vasalót a vízcsap alá a víztartály feltöltésére, hanem használja az utántöltő poharat.
- A víztartály feltöltése előtt a hálózati zsinórt ki kell húzni a csatlakozóaljzatból.
- Ha a hálózati tápkábel sérült, azt a veszélyek megelőzése érdekében a gyártónak vagy a műszaki segítségnyújtóknak kell kicserélnie.
- A készülék feszültségvédelmi szempontból csak akkor biztonságos, ha csatlakoztatása a feszültségvédelmi előírásoknak megfelelően földelt hálózatra történik. Ellenőrizze ezt az alapvető biztonsági követelményt és kétség esetén forduljon egy szakképzett szerelőhöz a készülék alapos ellenőrzésének elvégzésére. A gyártót nem terheli felelősség a készülék földelés nélküli hálózatra

való csatlakoztatásából származó balesetekért.

- Amikor le akarja selejtezni a vasalót, azt tanácsoljuk, hogy - az elektromos hálózatról leválasztott készülék mellett - a hálózati tápkábel vasalóhoz lehető legközelebbi pontján történő levágásával tegye használhatatlanná a készüléket.
- Mielőtt bármilyen tisztítási vagy karbantartási műveletbe kezdene a villásdugó kihúzásával válassza le a készüléket az elektromos hálózatról.
- A készülék bármilyen meghibásodása és/vagy rossz működése esetén kapcsolja ki a készüléket, ne nyúljon hozzá és vigye el egy márkaszervizbe.
- **A villásdugó hálózati csatlakoztatása előtt ellenőrizze, hogy a készülék adattábláján feltüntetett tápfeszültség (V) megegyezik-e az elektromos rendszer hálózati feszültségével. A csatlakozóaljzatot egy jó hatékonyságú, földelt elektromos hálózatra kell kapcsolni.**



Égési sérülések veszélye!

- Ne irányítsa a gőzt személyek vagy állatok felé.
- A felhasználónak nem szabad felügyelet nélkül hagynia a feszültség alatt álló vasalót.
- Használat közben nem szabad kinyitni a töltőnyílást.



Figyelem!

- A csomagolás eltávolítása után ellenőrizze a készülék épességét. Ha bármilyen kétsége merülne fel, ne használja a készüléket és forduljon szakképzett szerelőhöz.
- Távolítsa el a műanyag zacskót, mert veszélyes a gyermekekre.
- Ne engedje, hogy a készüléket csökkent szellemi-fizikai-szenzorikus képességű vagy kevés tapasztalattal és nem elegendő ismerettel rendelkező személyek (beleértve gyermekeket) használják, ha valaki nem ügyel a testi épességükre és nem tanítja meg őket a készülék használatára. A gyermekeket felügyelet alatt kell tartani, hogy ne használhassák játékszerként a készüléket.
- A víztartályt a szükséges szinten ne töltsse túl és a vízhez ne keverjen folteltisztítókat vagy hasonló szereket.
- Ha a vasalót egy vasalótartóra támasztják, akkor meg kell győződni arról, hogy a felület, amelyre a vasalótartó van helyezve stabil.
- A vasalót egy stabil felületen kell hagyni és használni. Ne használja a készüléket ha leesett, ha azon sérülések nyoma látható vagy víz szivárog belőle.
- Ha a készülék leesik és azon látható törések keletkeznek, ne használja tovább és vigye el egy márkaszervizbe.

- A vasalót egy vízszintes és magas hőmérsékletnek különösen ellenálló felületre kell helyezni.

Használati utasítás

A készülék használata előtt figyelmesen olvassa el a használati útmutatót.

- Az útmutatóban foglalt utasítások betartásának elmulasztása sérüléseket okozhat és károsíthatja a készüléket. A gyártó nem felel a használati útmutatóban foglaltak be nem tartásából származó károkért.



Megjegyzés:

Gondosan őrizze meg ezt az útmutatót.

Ha a készülék más személyekhez kerül, a készülékkel együtt a használati útmutatót is át kell adni az új tulajdonosnak.

Rendeltetésszerű használat

- A készülék csak kifejezetten arra a célra használható, amelyre tervezték. A készülék minden más célra történő használata helytelen, ezért veszélyes.
- A gyártót nem terheli felelősség a helytelen, hibás és nem rendeltetésszerű használatból, valamint a nem szakképzett szerelő által végzett javításokból származó esetleges károkért.



Figyelem!

A készülék rendes csapvízzel üzemel. Nagyon kemény (27°F-nál keményebb) víz esetén tanácsos a csapvizet fele-fele arányban desztillált vízzel hígítani.



A készülék egy gyanta alapú, a víztartályba épített szűrővel van ellátva, amely a szennyeződéseket megsűrve vasalás közben állandó gőzkibocsátást biztosít.



Ne használjon vegyszereket vagy tisztítószereket (pl. illatosított vizet, illóolajokat, vízköoldó szeres oldatot, stb.).



Ne használjon ásványvizet.



Figyelem!

Szűrőberendezések használata esetén győződjön meg, hogy a kapott víz pH semleges.

A készülék első használata

- Az első használatkor vegye le a védőtalpat (kiszereles szerint) a vasalótalpról.
- **A legelső használatkor a készülék pár percig füstöt és kellemetlen szagot áraszthat, amelyet a vízmelegítő és a vasaló összeszerelésekor alkal-**

mazott szigetelőanyagok felmelegedése és megszáradása okoz.

Ekkor tanácsos kiszellőztetni a helyiséget.

Vasalási tanácsok

- Bársony- és gyapjúszövetek, valamint kesztyűk, táskák, stb. vissza tudják nyerni eredeti kinézetüket és puhaságukat, ha a gőzöléssel üzemelő vasalót kis távolságban, lassan áthúzza felettük.
- A vasalót ne támassza cipzárokra, kapcsokra, gyűrűkre, stb., nehogy a vasalótalp megkarcolódjon.
- A ruhadarabokat a vasalási hőmérséklet szerint válogassa szét és a munkát kezdje az alacsonyabb hőmérsékletet igénylőkkel.
- A selyemszöveteket szárazon, a visszájukon kell vasalni.
- A gyapjú-, pamut- és finom lenszöveteket gőzzel, a visszájukon lehet vasalni vagy a színükön, de akkor a vasalandó ruhára egy vékony vásznat kell tenni, nehogy "kifényesedjenek".
- A kikeményített textiliák több nedvességet igényelnek a vasaláshoz.
- A fehér vagy világos színű textiliát a színén, míg a sötét színű és a himzést anyagokat a visszájukon kell vasalni, hogy a himzés jobban kidomborodjon.



Ahhoz, hogy megfelelően erős gőzsugarat érjen el az egymást követő gőzkifújások között várjon néhány másodperct.



A csepegésgátló rendszer automatikusan leállítja a gőzt, ha a termosztát hőmérséklete túl alacsony, így elkerülhető a vasalótalp csöpögése.

Leírás

- Hálózati csatlakozókábel
- Önkikapcsoló (AUTO SHUT OFF) jelzőlámpa (* csak néhány modellnél)
- Gumibeté a vasaló függőleges letámasztásához
- ON/OFF (BE/KI) tápellátás jelzőlámpával
- Vízpermetező nyomógomb
- Gőzszabályzó gomb:
 - állás.: nincs gőz
 - állás.: max. gőz
- "Easy Turbo" (gőzlöket) nyomógomb
- "Self Clean" (öntisztítás) nyomógomb
- Tartály töltőnyílás fedél
- Vízpermetező
- Termosztát szabályzó gomb
- Utántöltő pohár

Symbole používané v tomto návodu

Důležitá upozornění jsou označena následujícími symboly. Je naprosto nutné řídit se těmito pokyny.



Nebezpečí!

Nerespektování může být nebo je příčinou úrazu elektrickým proudem s ohrožením života.



Pozor!

Nerespektování může být nebo je příčinou úrazu nebo poškození spotřebiče.



Nebezpečí opaření!

Nerespektování může být nebo je příčinou opaření a popálení.



Poznámka:

Tento symbol upozorňuje na rady a informace důležité pro uživatele.

Základní bezpečnostní pokyny



Nebezpečí!

Vzhledem k tomu, že je spotřebič napájen elektrickým proudem, nelze vyloučit, že může způsobovat elektrické rány.

Proto dodržujte následující bezpečnostní pokyny:

- Nedotýkejte se spotřebiče vlhkými rukama.
- Nepoužívejte spotřebič, jste-li naboso nebo máte-li mokré nohy.
- Nikdy neponořujte spotřebič do vody.
- Pro odpojení zástrčky z elektrické zásuvky netahejte za napájecí kabel nebo za samotný spotřebič.

V případě, že zásuvka a zástrčka spotřebiče nejsou kompatibilní, nechte zásuvku vyměnit kvalifikovaným elektrikářem za jiný, vhodný typ a požádejte ho, aby zkontroloval, zda je průřez kabelů v zásuvce vhodný pro odebraný výkon tohoto spotřebiče.

- Nikdy nedávejte spotřebič pro doplňování vody pod vodovodní kohoutek. Používejte k tomu určenou odměrku.
- Před plněním nádrčky vodou musí být zástrčka napájecího kabelu odpojena ze zásuvky.
- V případě, že dojde k poškození napájecího kabelu, smí jeho výměnu provést výrobce nebo jeho technické servisní středisko tak, aby se zabránilo nebezpečí.
- Elektrická bezpečnost tohoto spotřebiče je zaručena pouze v případě, je-li spotřebič napojen správným způsobem na účinný systém uzemnění v souladu s platnými normami pro elektrickou bezpečnost. Je nezbytné zkontrolovat tento důležitý bezpečnostní požadavek a v případě pochyb si vyžádat důkladnou kontrolu spotřebiče kvalifikovaným personálem; výrobce nemůže být zodpovědný za případné poškození způsobené tím, že spotřebič nebyl

uzemněn.

- V případě, že se rozhodnete žehličku už nepoužívat, doporučujeme odříznout kabel co nejbliže k žehličce - až po odpojení spotřebiče ze zásuvky - tak, aby se stal nepoužitelným.
- Před zahájením jakéhokoliv čištění či údržby odpojte spotřebič z napájecí sítě vytažením zástrčky ze zásuvky.
- V případě poruchy a/nebo vadného fungování spotřebič vypněte, nepoškozte ho a zanechte ho do autorizovaného servisního střediska.
- **Před zapojením zástrčky ověřte, zda napětí (V) uvedeného na štítku spotřebiče odpovídá napětí Vašeho elektrického zařízení. Elektrická zásuvka musí mít účinné uzemnění.**



Nebezpečí opaření!

- Nemiřte proudem páry proti osobám nebo zvířatům.
- Jakmile je žehlička připojena na přívod elektrické energie, uživatel ji nesmí ponechávat bez dozoru.
- Plnicí otvor nesmí být během používání otevřen.



Pozor!

- Po odstranění obalů ověřte neporušenost spotřebiče; v případě pochybností spotřebič nepoužívejte a obraťte se na kvalifikované odborníky.
- Odstraňte plastový sáček, neboť pro děti představuje nebezpečí.
- Nedovolte používání spotřebiče osobám (ani dětem) s omezenými psychickými, fyzickými nebo smyslovými schopnostmi nebo s nedostatečnými zkušenostmi a znalostmi, pokud nejsou pod pečlivým dohledem a instruuovány osobou, která je zodpovědná za jejich bezpečnost. Dohlédněte na děti a zajistěte, aby si se spotřebičem nehrály.
- Nenaplňujte nádrčku více než je nutné a nemíchejte vodu s odstraňovači skvrn či jinými čisticími prostředky.
- Když ukládáte žehličku na opěrku, zkontrolujte, zda je plocha, na níž je opěrka uložena, stabilní.
- Žehlička musí být provozována a odkládána na stabilní povrch.
- Žehlička nesmí být používána, když spadla, pokud je viditelně poškozená nebo když z ní vytéká voda.
- V případě že spotřebič upadl a je viditelně poškozený, již ho nepoužívejte a nechte ho opravit v autorizovaném servisním středisku.
- Žehlička musí být pokládána na rovný povrch, se zvýšenou odolností vůči vysokým teplotám.

NÁVOD K POUŽITÍ

Před zahájením používání spotřebiče si pozorně přečtěte tyto pokyny.

- Nedodržování těchto pokynů může mít za následek úrazy nebo poškození spotřebiče.
Výrobce nezodpovídá za škody způsobené nedodržováním tohoto návodu k použití.



Poznámka:

Pečlivě si tento návod uschovejte.

Při předávání spotřebiče jiným osobám jim odevzdejte i tento návod k použití.

POUŽÍVÁNÍ ODPOVÍDAJÍCÍ URČENÍ

- Tento spotřebič musí být určen pouze pro použití, pro které byl speciálně vyroben. Jakékoliv jiné použití je třeba považovat za nevhodné a tedy nebezpečné.
- Výrobce nemůže být zodpovědný za případné škody způsobené nevhodným, chybným a nerozumným používáním a v důsledku oprav provedených nekvalifikovanými osobami.



Pozor!

Spotřebič funguje na normální vodu z kohoutku. Pokud je používána nadměrně tvrdá voda (tvrdost převyšující 27°F), doporučujeme používat destilovanou vodu naředěnou na 50% s vodou z kohoutku.



Spotřebič je vybaven filtrem na bázi pryskyřice, nainstalovaný v nádrže, který při filtrování nečistot obsažených ve vodě během žehlení stále vypouští páru.



Nepoužívejte chemické přísady nebo čisticí prostředky (např. parfémovanou vodu, esence, odvápnovací roztoky apod.).



Nepoužívejte minerální vodu.



Pozor!

Pokud používáte filtrační zařízení, důkladně se ujistěte o tom, že získaná voda má neutrální PH.

První použití spotřebiče

- Při prvním použití odstraňte ochrannou vložku ze žehlicí plochy (je-li k dispozici).
- **Při prvním uvedení do provozu může ze spotřebiče po několik minut vycházet kouř a pach, který je způsoben zahříváním a následným vysoušením tmelů použitých při montáži spotřebiče.**

Doporučujeme místnost vyvětrat.

Rady pro žehlení

- Sametové, vlněné tkaniny atd. stejně jako rukavice, tašky apod. mohou získat svůj původní vzhled a měkkost, pokud nad nimi žehličkou pomalu přejedete z krátké vzdálenosti se spuštěnou funkcí napařování.
- Aby se zabránilo poškrábání žehlicí plochy, nepřejíždějte žehličkou po zipch, háčcích, kroužcích apod.
- Rozdělte oděvy k žehlení podle toho, jaká teplota je třeba k jejich žehlení. Začněte žehlit látky, které vyžadují nižší teploty.
- Hedvábné tkaniny je třeba žehlit nasucho a naruby.
- Tkaniny z vlny, bavlny, jemného lnu je možné žehlit s napařováním naruby nebo po líci překryté tenkým plátnem, které zabrání „lesklému“ efektu.
- Naškrobené tkaniny vyžadují větší vlhkost.
- Bílé a světlé tkaniny žehlete po líci, zatímco po rubu je třeba žehlit tmavé a vyšívané tkaniny, u kterých tak lépe vynikne jejich vzor.



Abyste dosáhli dobrého střihu páry, nechte mezi jedním a dalším parním rázem uplynout několik vteřin.



Systém proti odkapávání automaticky zablokuje páru, pokud je teplota termostatu příliš nízká, čímž zabrání odkapávání ze žehlicí plochy.

Popis

- Napájecí kabel
- Kontrolka samovypnutí (AUTO SHUT OFF) (* pouze u některých modelů)
- Pryžvová část pro opření žehličky ve svislé poloze
- Kontrolka napájení (ON/OFF)
- Tlačítko postřiku
- Regulátor páry:
 - pol. 1: bez páry
 - pol. 1: min. páry
 - pol. 2: max. páry
- G. Tlačítko „Easy Turbo“ (parní ráz)
- H. Tlačítko „Self Clean“ (samočištění)
- I. Víčko plnění nádržky
- J. Postřik
- K. Ovládací knoflík regulace termostatu
- L. Odměrka na vodu

Symbole użyte w niniejszej instrukcji

Ważne ostrzeżenia zawierają te symbole. Należy absolutnie przestrzegać tych ostrzeżeń.



Niebezpieczeństwo!

Brak ich przestrzegania może być lub jest przyczyną zranień spowodowanych porażeniem prądu zagrażających życiu.



Uwaga!

Brak przestrzegania może być lub jest przyczyną zranień lub uszkodzeń urządzenia.



Niebezpieczeństwo Oparzeń!

Brak przestrzegania może być lub jest przyczyną oparzeń.



Zanotuj:

Symbol ten podkreśla wskazówki i ważne informacje ważne dla użytkownika.

Podstawowe uwagi dotyczące bezpieczeństwa



Niebezpieczeństwo!

Ponieważ urządzenie działa z użyciem prądu elektrycznego, nie można wykluczyć wystąpienia porażenia prądem elektrycznym. Należy zatem przestrzegać następujących uwag dotyczących bezpieczeństwa:

- Nie dotykać urządzenia wilgotnymi rękami.
- Nie używać żelazka z bosymi lub wilgotnymi stopami.
- Nigdy nie zanurzać urządzenia w wodzie.
- Nie pociągać za kabel zasilający lub samo urządzenie w celu wyjęcia wtyczki z gniazdka.
- W razie niezgodności między gniazdkiem a wtyczką urządzenia, zwrócić się o wymianę gniazdka na odpowiedni typ do wykwalifikowanego personelu, który powinien również sprawdzić, czy przekrój kabli gniazdka odpowiada mocy pobieranej przez urządzenie.
- Nigdy nie umieszczać żelazka pod kranem w celu dolania wody, lecz używać odpowiedniej miarki.
- Wtyczkę kabla zasilającego należy wyjąć z gniazdka, zanim zbiornik zostanie napełniony wodą.
- W przypadku uszkodzenia kabla, jego wymiany powinien dokonać producent lub jego Serwis Techniczny, aby zapobiec wszelkiemu ryzyku.
- Bezpieczeństwo elektryczne niniejszego urządzenia zapewnione jest wyłącznie wtedy, gdy jest ono prawidłowo podłączone do skutecznego uziemienia zgodnie z obowiązującymi przepisami z zakresu bezpieczeństwa elektrycznego. Należy sprawdzić, czy ten zasadniczy wymóg bezpieczeństwa został spełniony, a w razie wątpliwości zwrócić się do wykwalifikowanego personelu

o przeprowadzenie dokładnej kontroli instalacji. Producent nie ponosi odpowiedzialności za ewentualne szkody spowodowane brakiem uziemienia.

- W przypadku podjęcia decyzji o nieużywaniu żelazka, po odłączeniu urządzenia z sieci zaleca się odcięcie kabla możliwie jak najbliżej jego korpusu w taki sposób, by nie nadawał się do użycia.
- Przed przystąpieniem do jakiegokolwiek czynności czyszczenia lub konserwacji należy odłączyć urządzenie z sieci zasilającej poprzez wyjęcie wtyczki z gniazdka.
- W przypadku awarii i/lub nieprawidłowego działania urządzenia, należy je wyłączyć, nie podejmować żadnych napraw i zanieść je do autoryzowanego serwisu technicznego.
- **Przed włożeniem wtyczki do gniazdka należy sprawdzić, czy napięcie (V) na tabliczce znamionowej urządzenia jest zgodne z napięciem w domowej sieci elektrycznej. Gniazdko powinno być podłączone do skutecznego uziemienia.**



Ryzyko oparzenia!

- Nie kierować pary wodnej w stronę osób lub zwierząt.
- Nie należy pozostawiać bez nadzoru żelazka podłączonego do zasilania.
- Otwór do wlewania wody nie powinien być otwarty w trakcie prasowania.



Uwaga!

- Po zdjęciu opakowania sprawdzić, czy urządzenie jest w nienaruszonym stanie. W razie wątpliwości nie należy go używać i zwrócić się do wykwalifikowanego personelu.
- Usunąć plastikowy woreczek, ponieważ jest niebezpieczny dla dzieci.
- Nie należy pozwolić, by z urządzenia korzystały osoby (w tym również dzieci) o ograniczonych możliwościach psychicznych, fizycznych i ruchowych lub posiadające niewystarczające doświadczenie i wiedzę, chyba że są one starannie nadzorowane i zostały pouczone przez osobę, która jest za nie odpowiedzialna. Należy pilnować, by dzieci nie bawiły się urządzeniem.
- Nie napełniać zbiornika zbyt dużą ilością wody i nie mieszać jej z odplamiaczami lub podobnymi substancjami.
- Przy odstawianiu żelazka na stojak należy się upewnić, że powierzchnia, na której jest umieszczony stojak jest stabilna.
- Żelazko należy używać i odkładać na stabilną powierzchnię. Nie wolno używać żelazka, jeżeli zostało ono upuszczone, widać na nim wyraźne znaki uszkodzenia lub jeżeli cieknie.
- W razie upadku urządzenia, gdy pojawiły się na nim wi-

doczne pęknięcia, nie należy go używać i zanieść do wykwalifikowanego serwisu technicznego.

- Żelazko należy ustawić na płaskiej powierzchni szczególnie wytrzymałej na działanie wysokich temperatur.

INSTRUKCJA OBSŁUGI

Przeczytać uważnie niniejszą instrukcję obsługi przed użyciem urządzenia.

- Nieprzestrzeganie niniejszej instrukcji obsługi może spowodować obrażenia i uszkodzenie urządzenia. Producent nie ponosi odpowiedzialności za uszkodzenia wynikające z nieprzestrzegania niniejszej instrukcji obsługi.

Zwróć uwagę:

Instrukcję obsługi należy starannie przechowywać.

W razie przekazania urządzenia innym osobom, należy im również dostarczyć niniejszą instrukcję obsługi.

UŻYCIĘ ZGODNE Z PRZEZNACZENIEM

- Niniejsze urządzenie przeznaczone jest wyłącznie do użytku, do jakiego zostało wyraźnie zaprojektowane. Wszelkie inne zastosowania urządzenia uważa się za niewłaściwe i wobec tego niebezpieczne.
- Producent nie ponosi odpowiedzialności za ewentualne szkody powstałe wskutek niewłaściwego i nierozsądnego użytkowania żelazka lub napraw wykonanych przez niewykwalifikowany personel.

Uwaga!

Urządzenie działa z użyciem zwykłej wody z kranu. W przypadku, gdy woda ma dużą zawartość wapnia (twardość przekraczająca 27°F) zaleca się stosowanie wody demineralizowanej rozcieńczonej do 50% wodą z kranu.

 **ANTICALC** Urządzenie wyposażone jest w filtr na bazie żywicy, zainstalowany w zbiorniku, który, filtrując nieczystości zawarte w wodzie, utrzymuje stałe dostarczanie pary podczas prasowania.

 Nie należy używać substancji chemicznych ani detergentów (np. wód perfumowanych, esencji, środków odwapniających itp.).

 Nie używać wody mineralnej.

Uwaga!

Jeśli używa się urządzeń filtrujących, należy upewnić się, że uzyskana woda ma neutralne PH.



Pierwsze użycie urządzenia

- Przy pierwszym użyciu należy zdjąć ze stopy żelazka ochronną osłonę (jeżeli występuje).
- Przy pierwszym użyciu z urządzenia może się wydobywać przez kilka minut dym i zapach na skutek nagrzewania i wysychania uszczelniaczy zastosowanych do montażu żelazka. Zaleca się przewietrzenie pomieszczenia.

Wskazówki dotyczące prasowania

- Tkaniny sztruksowe, wełniane, itd. oraz rękawiczki, torebki, itd. mogą odzyskać dawny wygląd i miękkość przy użyciu pary żelazka przesuwanego w małej odległości od tkaniny.
 - Nie opierać ani nie używać żelazka na zamkach, haczykach, pierścionkach, itd., aby uniknąć zadrapania stopy żelazka.
 - Podzielić ubrania w zależności od temperatury prasowania, zaczynając od ubrań, które wymagają niższej temperatury.
 - Tkaniny jedwabne prasowane są na sucho, na lewej stronie.
 - Tkaniny wełniane, bawełniane, lniane prasowane są z użyciem pary, na lewej stronie lub na prawej stronie przez cienką szmatkę, w celu uniknięcia efektu "błyszczenia".
 - Tkaniny usztywnione wymagają większej wilgotności.
 - Prasować na prawej stronie kolory białe i jasne, na lewej stronie kolory ciemne i hafty, w celu ich podkreślenia.
-  **TURBO** Aby uzyskać odpowiedni strumień pary, odczekać kilka sekund między jednym strumieniem pary a kolejnym.
-  **NO DRIP** System zabezpieczenia przed kapaniem blokuje automatycznie parę, jeśli temperatura termostatu jest zbyt niska, unikając w ten sposób kapanie ze stopy żelazka.

Opis

- Kabel zasilania
- Lampka autowylężania (AUTO SHUT OFF) (* tylko w niektórych modelach)
- Podstawa gumowa do oparcia żelazka w pozycji pionowej
- Lampka zasilania (ON/OFF)
- Przycisk spryskiwacza
- Regulator pary:
 - poz.  : brak pary
 - poz. 1: para minimalna
 - poz. 2: para max.
- Przycisk "Easy Turbo" (dodatková para) 
- Przycisk "Self Clean" (automatyczne czyszczenie)
- Pokrywa napełniania zbiornika
- Spryskiwacz
- Pokrętko regulacji termostatu
- Miarka na wodę

Symbole použité v tomto návode

Dôležité upozornenia sú označené týmito symbolmi. Uvedené upozornenia je nutné vždy prísne dodržiavať.



Nebezpečenstvo!

Nedodržanie pokynov môže byť alebo je príčinou zásahu elektrickým prúdom s ohrozením života.



Pozor!

Nedodržanie pokynov môže byť alebo je príčinou zranení alebo poškodenia spotrebiča.



Nebezpečenstvo popálenín!

Nedodržanie pokynov môže byť alebo je príčinou popálení alebo oparení.



Poznámka:

Tento symbol upozorňuje na rady a informácie dôležité pre užívateľa.

Základné bezpečnostné predpisy



Nebezpečenstvo!

Keďže spotrebič je napájaný z elektrickej siete, nie je možné vylúčiť úraz elektrickým prúdom.

Dodržiujte preto nasledujúce bezpečnostné opatrenia:

- Nedotýkajte sa spotrebiča, ak máte mokré ruky.
- Nepoužívajte spotrebič, ak máte mokré alebo vlhké nohy.
- Nikdy neponárajte spotrebič do vody.
Pri odpojení zástrčky z elektrickej zásuvky nikdy neťahajte spotrebič samotný ani za napájací kábel.
- V prípade, že zásuvka nie je kompatibilná so zástrčkou spotrebiča, nechajte ju vymeniť za vhodný typ odborníkom, ktorý musí tiež skontrolovať, či káblový prierez zásuvky zodpovedá príkonu spotrebiča.
- Pri naplnení vody do žehličky ju nikdy nedávajte priamo pod prúd vody z vodovodného kohútika, ale použite príslušnú odmerku.
- Pred naplnením nádrčky žehličky vodou odpojte zástrčku napájacieho kábla zo zásuvky.
- Ak je napájací kábel poškodený, musí byť vymenený výlučne výrobcom alebo príslušným servisným strediskom, aby ste predišli akémukoľvek riziku.
- Elektrická bezpečnosť tohto spotrebiča je zabezpečená iba v tom prípade, ak je spotrebič zapojený k výkonnému a vhodne uzemnenému elektrickému okruhu v súlade s platnými normami o elektrickej bezpečnosti. Je potrebné skontrolovať túto základnú bezpečnostnú požiadavku a v prípade pochybností požiadať kvalifikovaný personál o kontrolu elektrického okruhu; výrobca nezodpovedá za škody zapríčinené chýbajúcim uzemnením elektrického

okruhu.

- V prípade, že sa rozhodnete žehličku viac nepoužívať, odporúčame vám, aby ste po jej odpojení odrezali napájací kábel čo najbližšie k žehličke tak, aby sa nedala opätovne použiť.
- Pred vykonávaním akejkoľvek operácie čistenia alebo údržby odpojte spotrebič z napájacej elektrickej siete vytiahnutím zástrčky.
- V prípade poruchy a/alebo nesprávneho fungovania spotrebiča ho vypnite, nezasahujte doň, ale odneste ho do autorizovaného servisného strediska.
- Pred zasunutím zástrčky skontrolujte, či napätie (V) uvedené na štítku zodpovedá hodnote vašej elektrickej siete. Zásuvka musí byť napojená na funkčné uzemnenie.



Nebezpečenstvo popálenín!

- Nesmerujte paru na osoby alebo zvieratá.
- V prípade, že je spotrebič zapojený do elektrickej siete, nenechávajte ho bez dohľadu.
- Počas používania zatvorte kryt plniaceho otvoru.



Pozor!

- Po odstránení obalu skontrolujte integritu spotrebiča, v prípade pochybností ho nepoužívajte a obráťte sa na kvalifikovaný personál.
- Zlikvidujte plastový sáčok, pretože je nebezpečný pre deti.
- Nedovoľte, aby spotrebič používali osoby (vrátane detí) s obmedzenými mentálnymi, fyzickými alebo zmyslovými schopnosťami alebo s nedostatočnými skúsenosťami či znalosťami, ak nie sú pod pozorným dohľadom osoby zodpovednej za ich bezpečnosť a zdravie. Dohliadajte na deti a ubezpečte sa, že sa so spotrebičom nehrajú.
- Nenapĺňajte nádrčku vodou nad uvedený limit ani nemiešajte vodu s odstraňovačom škvrín alebo podobnými prostriedkami.
- Keď žehličku položíte na odkladaciu plochu, ubezpečte sa, že je táto plocha stabilná.
- Žehličku musíte používať a odkladať na stabilnej ploche.
- Žehličku nepoužívajte, ak došlo k jej pádu, ak sú na nej viditeľné škody alebo ak z nej uniká voda.
- V prípade pádu spotrebiča a jeho viditeľného poškodenia ho ďalej nepoužívajte, ale odneste ho do autorizovaného servisného strediska.
- Žehličku musíte umiestniť na rovnú plochu, ktorá je odolná voči vysokým teplotám.

Návod na použitie

Pozorne si prečítajte tento návod ešte pred použitím spotrebiča.

- Nedodržanie týchto pokynov môže byť príčinou poranení alebo poškodenia spotrebiča. Výrobca nezodpovedá za škody spôsobené nedodržaním týchto pokynov.



Poznámka:

Tento návod starostlivo uschovajte. V prípade postúpenia spotrebiča iným osobám im odovzdajte aj tento návod na použitie.

Použitie v súlade s určením

- Tento spotrebič sa musí používať iba na účely, pre ktoré bol vyslovene navrhnutý. Každé iné použitie sa považuje za nevhodné a teda nebezpečné.
- Výrobca nie je zodpovedný za eventuálne škody vzniknuté v dôsledku nesprávneho alebo nezmyselného použitia, alebo v dôsledku opráv, vykonaných nekvalifikovaným personálom.



Pozor!

Spotrebič funguje s normálnou vodou z vodovodu. V prípade veľmi tvrdej vody (tvrdosť viac než 27°F) odporúčame rozriediť vodu na 50% s destilovanou vodou.



Spotrebič je vybavený filtrom na báze živice, ktorý je nainštalovaný v nádržke a filtrovaním nečistôt obsiahnutých vo vode udržuje neustále vypúšťanie pary počas žehlenia.



Nepoužívajte chemické alebo čistiace látky (napr. voňavé vody, esencie, prostriedky na odstraňovanie vodného kameňa, atď.).



Nepoužívajte minerálne vody.



Pozor!

Ak používate filtračné zariadenia uistite sa, že získaná voda má neutrálnu pH.

Prvé použitie spotrebiča

- Pri prvom použití odstráňte ochrannú vložku platne (ak sa tu nachádza).
- **V dôsledku zahriatia a následného vysušenia lepidiel použitých pri montáži žehličky z nej môže pri prvom použití unikať po dobu niekoľkých minút dym a zápach.**

Odporúčame vetrať miestnosť.

Rady pre žehlenie

- Tkaniny zo zamatu, vlny, atď., ako aj rukavice, kabelky atď. môžu opätovne získať svoj pôvodný vzhľad a mäkkosť, ak žehličkou a aktívnou funkciou pary pomaly prejdete v blízkosti vzdialenosti od nich.
- Neprechádzajte žehličkou po zipsoch, háčikoch, kovových krúžkoch a pod., aby ste nepoškriabali platňu žehličky.
- Rozdeľte odevy podľa teploty potrebnej pre ich vyžehlenie; začnite s tými, ktoré si vyžadujú nízke teploty.
- Hodvábne tkaniny žehlíte naruby a nasucho.
- Tkaniny z vlny, bavlny, ľanu je možné žehliť naruby s parou, alebo na líci tak, že medzi tkaninu a platňu žehličky vložíte tenkú utierku, aby ste predišli „lesklému efektu“.
- Škrobené tkaniny si vyžadujú viac vlhkosti.
- Žehlíte na líci tkaniny bielo alebo svetlé, naruby tkaniny tmavé, ako aj výšivky, aby sa zvýraznila ich farba.





Na získanie bohatého prúdu pary nechajte ubehnúť niekoľko sekúnd medzi jednotlivými únikmi pary.



Keď je teplota termostatu príliš nízka, systém zabraňujúci odkvapkávaniu automaticky zablokuje paru, čím zabráni kvapkaniu vody z platne.

Popis

- Napájací kábel
- Kontrolka pre automatické vypnutie (AUTO SHUT OFF) (*iba na niektorých modeloch)
- Guma pre polozenie žehličky v zvislej polohe
- Kontrolka napájania (ON/OFF)
- Tlačidlo kropenia
- Regulátor pary
pol. : žiadna para
pol. 1: para min.
pol. 2: para max.
- Tlačidlo pre funkciu „Easy Turbo“ (prúd pary) 
- Tlačidlo pre funkciu „Self Clean“ (samočistenie)
- Kryt plniaceho otvoru nádržky
- Kropenie
- Ovládač pre nastavenie termostatu
- Odmerka vody

Mevcut talimatlarda kullanılan semboller

Önemli uyarılar şu sembolleri taşırlar. Bu uyarıların izlenmesi kesinlikle zorunludur.



Tehlike!

İtaat edilmemesi halinde hayatı tehlikesi olan, elektrik çarpmalarına bağlı yaralanmalara sebep olabilir.



Dikkat!

Riayet edilmemesi yaralanmalar veya cihaz hasarlarına sebep olabilir.



Yanma Tehlikesi!

İtaat edilmemesi hasılanma veya yanmalara sebep olabilir.



Önemli Not:

Bu işaret, kullanıcı için önemli tavsiye ve bilgileri belirtir.

Güvenlik için temel uyarılar



Tehlike!

Elektrik akımı ile çalışan bir cihaz olmasına rağmen elektrik çarpmaları yaratması hariç tutulamaz.

Bu sebeple müteakip güvenlik uyarılarına bağlı kalın:

- Cihaza ıslak eller ile dokunmayın.
- Ayaklarınız çıplak veya ıslak ise cihazı kullanmayın.
- Makinayı suya daldırmayın.
- Prizden çıkarmak için cihaz veya elektrik kablosunu asla çekmeyin.
- Cihaz ve priz arasında uyumsuzluk halinde eski prizi, priz kablolara bölümünün cihaz tarafından çekilen kuvvete uygun olduğunu da kontrol etmesi gereken kalifiye bir personele, uyumlu bir priz ile değiştirtin.
- Su ilave etmek için ütüyü asla musluk altına sokmak yerine özel ölçüğü kullanın.
- Elektrik kablosunun fişi, hazne su ile doldurulmadan önce prizden çıkarılmalıdır.
- Elektrik kablosu zarar görmüşse, değişiminin her türlü riskin önüne geçecek şekilde üretici ya da teknik bakım servisi veya eşdeğer uzmanlıkta herhangi bir teknisyen tarafından yapılması gerekir.
- Cihazın elektrik güvenliği, yalnızca yürürlükteki elektrik güvenliği talimatlarının uygun gördüğü verimli bir toprak hata doğru bir şekilde bağlanmış ise garantilenebilir. Bu temel güvenlik koşulunun onaylanması gerekir, şüphe duyulması halinde, tesisatın profesyonel anlamda kalifiye bir personel tarafından kontrolünü talep edin; üretici toprak hat eksikliğinden kaynaklı olası hasarlardan sorumlu tutulamaz.
- Ütüyü bir daha kullanmamaya karar vermeniz halinde, cihaz fişten çekili haldeyken, elektrik kablosunu,

kullanılmaz kılmak için ütüye en yakın yerden kesmenizi tavsiye ederiz.

- Herhangi bir temizlik ve bakım işleminden önce cihazı prizden çekerek elektrik şebekesinden ayırın.
- Arıza ve/veya kötü işleyiş durumunda cihazı kapatın, kurcalamayın ve yetkili servis merkezine götürün.
- Fişi takmadan önce, cihaz plakası üzerindeki gerilimin (V) elektrik tesisatınıza uygun olduğunu kontrol edin. Akım prizi etkili bir toprak prize bağlanmış olmalıdır.



Yanma Tehlikesi!

- Kişi ve hayvanların üzerine buhar yönelmeyin.
- Kullanıcı ütüyü elektriğe bağlı iken gözetimsiz bırakmamalıdır.
- Doldurma deliği kullanım sırasında açık olmamalıdır.



Dikkat!

- Ambalajdan çıkardıktan sonra cihazın bütünlüğünü kontrol edin; kuşku duyulması halinde cihazı kullanmayın ve profesyonel anlamda kalifiye bir personele danışın.
- Küçük çocuklar için tehlikeli olduğundan plastik poşetleri yok edin.
- Cihazın düşük fiziksel-psikolojik-algısal kapasiteli (çocuklar dahil), deneyim ve bilgisi yetersiz kişiler tarafından kullanımına, kendilerinden sorumlu kişilerin dikkatli eğitimi ve gözetimi olmadığı takdirde, izin vermeyin. Küçük çocukları, cihaz ile oynamadıklarından emin olmak için izleyin.
- Hazneyi gereğinden fazla doldurmayın ve leke çıkarıcılar veya benzerlerini karıştırmayın.
- Ütü, ütü altlığına oturtulduğunda, ütü altlığının üzerine konulduğu zeminin sabit olduğundan emin olun.
- Ütüleme sistemi sabit bir yüzey üzerinde kullanılmalı ve dinlenmeye bırakılmalıdır. Cihaz düşürüldüyse ve gözle görülür hasar izleri varsa kullanılmamalıdır.
- Cihazın, gözle görülebilir kırıklara sebep olan bir düşüşünden sonra (kazan veya ütü), tekrar kullanmadan önce derhal uzman bir servis merkezine götürün.
- Ütü, düz ve özellikle yüksek ısılarla dayanıklı bir zemine yerleştirilmelidir.

Kullanım talimatları

Cihazı kullanmadan önce talimatları dikkatle okuyun.

- Bu talimatlara uyulmaması, yaralanmalara ve cihaz hasarlarına kaynak oluşturabilir. Üretici, bu kullanım talimatlarına riayet edilmemesine bağlı hasarlara cevap vermez.



Önemli Not:

Bu talimatları özenle saklayın. Cihazın mülkiyetinin diğer şahıslara geçmesi durumunda, bu kullanım talimatlarını da birlikte teslim edin.

Amaca uygun kullanım

- Cihaz yalnızca tasarlandığı amaca yönelik kullanılmalıdır. Her türlü farklı amaçlı kullanım uygunsuz olarak kabul edilir ve tehlikelidir.
- Üretici, uygunsuz, mantıksız kullanımlar, hatalar ve uzman olmayan personel tarafından gerçekleştirilen yanlış tamiratlardan kaynaklanabilecek olası hasarlardan sorumlu tutulamaz.



Dikkat!

Cihaz normal musluk suyu ile çalışabilir. Suyun çok kireçli olması durumunda (27 F aşan su sertliği) %50 musluk suyu ile sulandırılmış demineralize su kullanmanızı tavsiye ederiz.



Cihaz hazneye yerleştirilmiş reçine bazlı bir filtre ile donatılmıştır ki sudaki kireci süzerek ütü boyunca sabit buhar dağıtımı sağlar.



Başka su çeşitleri, kimyasal maddeler veya deterjanlar kullanmayın (parfümlü sular, esanslar, kireç çözücü solüsyonlar, vs.).



Maden suyu kullanmayın.



Dikkat!

Eğer süzücü cihazlar kullanıyorsanız, elde edilen suyun PH nötr olmasından dikkatle emin olun.

Cihazın ilk kez kullanılması

- İlk kullanımda, sıcak yüzey koruma astarını çıkarın (mevcutsa).
- **İlk kez kullanıldığında, cihazdan birkaç dakika duman ve ısınmaya ve sonucunda ütü ve kazanın birleştirilmesinde kullanılan mühürlerin kurumasına bağlı bir koku yayılabilir.** Odanın havalandırılması tavsiye edilir.

Ütüleme için tavsiyeler

- Kadife, yün gibi kumaşların, eldivenlerin, çantaların ve vs. orijinal görüntülerini ve yumuşaklıklarını korumak, ütü ile yavaşça kısa mesafeden buhar püskürterek geçilerek sağlanabilir.
- Alt yüzeyinin çizilmesini önlemek için ütüyü ne fermuarlar, çengeller, yüzükler, vs üzerine dayayın ne de bunların

üzerinden geçin.

- Ütülenecek parçaları gereksinim duydukları ısı derecesine göre ayırın ve ütülemeye en az ısı gerektiren parçalardan başlayın.
- İpek kumaşlar terslerinden kuru olarak ütülenebilirler.
- Yün, pamuk, ince keten terslerinden buhar ile veya "parlama" etkisini önlemek için düzlerinin üzerine ince bir bez serilerek ütülenebilirler.
- Kolalanmış kumaşlar daha fazla neme ihtiyaç duyarlar.
- Beyaz ve açık renkli kumaşları yüzlerinden, koyu renkleri terslerinden ve nakışları da göze çarpmaları için terslerinden ütüleyin.



İyi bir buhar atışı sağlamak için her bir atış arasında birkaç saniye geçmesini bekleyin.



Damlama önleyici sistem, eğer termostat sıcaklığı çok düşükse, sıcak yüzeyden damlamaları önleyecek şekilde otomatik olarak buharı engeller.

Tanımlama

- Elektrik kablosu
- Otomatik kapanış ikaz lambası (AUTO SHUT OFF) (* yalnız bazı modellerde)
- Dikey ütü dayama için lastik
- Alimentasyon ikaz lambası (ON/OFF)
- Sprey düğmesi
- buhar regülatörü:
poz. 1: asgari buhar
poz. 2: max. buhar
- Düğme "Easy Turbo" (buhar vuruşu)
- Düğme "Self Clean" (otomatik temizlik)
- Hazne dolum kapağı
- Sprey
- Termostat ayar manivelası
- Su ölçgeği

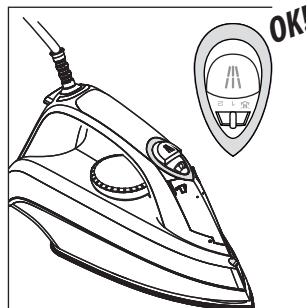
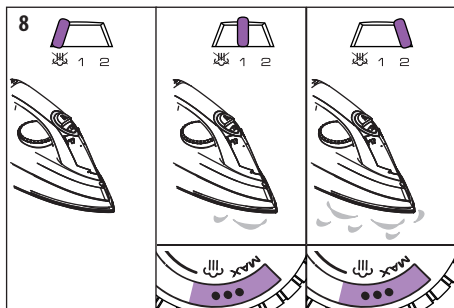
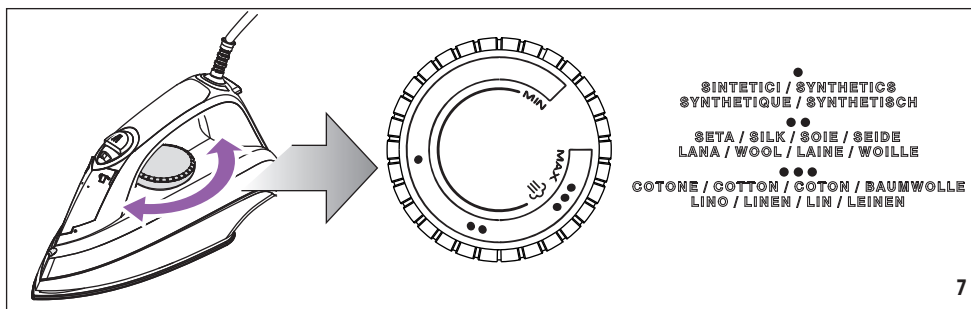
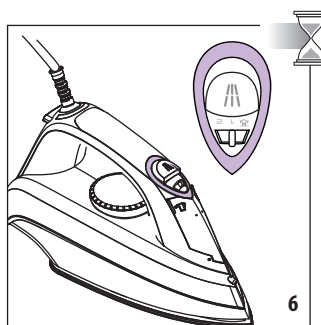
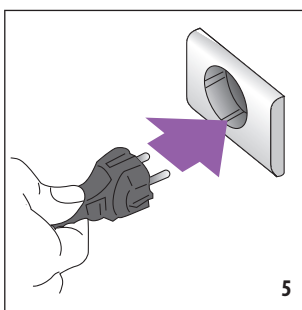
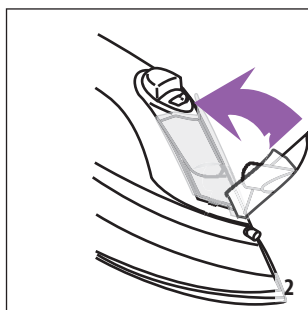
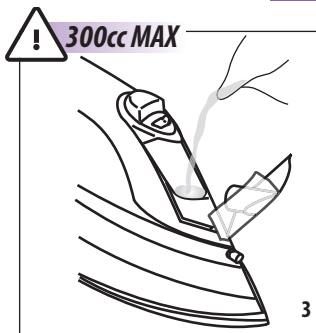

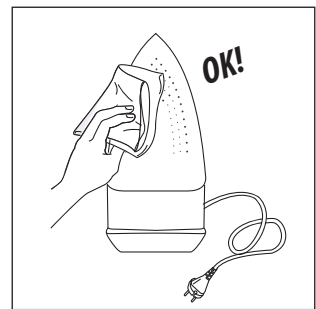
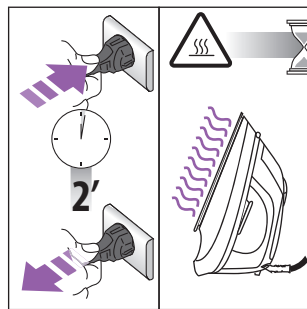
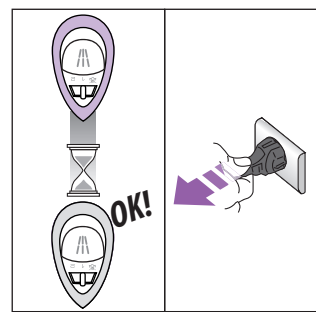
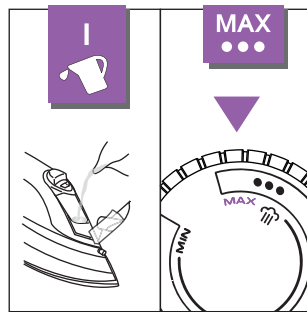
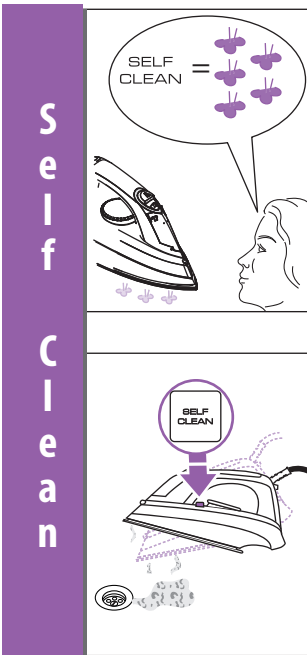
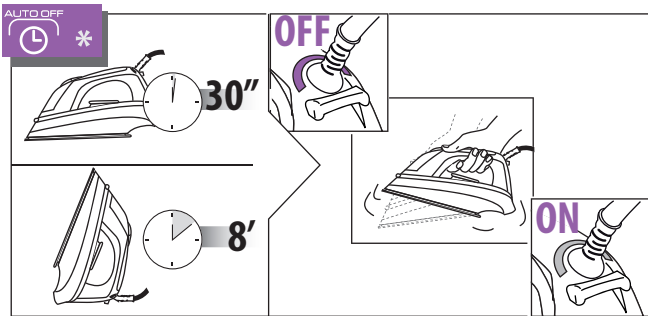
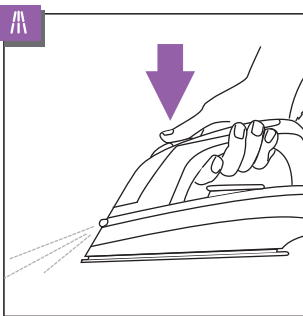
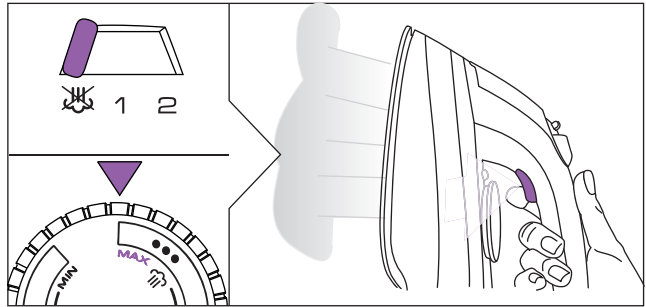
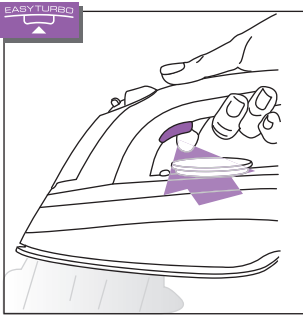

Smaltimento



Avvertenze per il corretto smaltimento del prodotto ai sensi della Direttiva Europea 2002/96/EC e del Decreto Legislativo n. 151 del 25 Luglio 2005. Alla fine della sua vita utile il prodotto non deve essere smaltito insieme ai rifiuti urbani. Può essere consegnato presso gli appositi centri di raccolta differenziata predisposti dalle amministrazioni comunali, oppure presso i rivenditori che forniscono questo servizio. Smaltire separatamente un elettrodomestico consente di evitare possibili conseguenze negative per l'ambiente e per la salute derivanti da un suo smaltimento inadeguato e permette di recuperare i materiali di cui è composto al fine di ottenere un importante risparmio di energia e di risorse. Per rimarcare l'obbligo di smaltire separatamente gli elettrodomestici, sul prodotto è riportato il marchio del contenitore di spazzatura mobile barrato. Lo smaltimento abusivo del prodotto da parte dell'utente comporta l'applicazione delle sanzioni amministrative previste dalla normativa vigente.

Disposal



Important information for correct disposal of the product in accordance with EC Directive 2002/96/EC. At the end of its working life, the product must not be disposed of as urban waste. It must be taken to a special local authority differentiated waste collection centre or to a dealer providing this service. Disposing of a household appliance separately avoids possible negative consequences for the environment and health deriving from inappropriate disposal and enables the constituent materials to be recovered to obtain significant savings in energy and resources. As a reminder of the need to dispose of household appliances separately, the product is marked with a crossed-out wheeled dustbin.

Mise au rebut



Avvertissements pour l'élimination correcte du produit aux termes de la Directive européenne 2002/96/CE. Au terme de son utilisation, le produit ne doit pas être éliminé avec les déchets urbains. Le produit doit être remis à l'un des centres de collecte sélective prévus par l'administration communale ou auprès des revendeurs assurant ce service. Éliminer séparément un appareil électroménager permet d'éviter les retombées négatives pour l'environnement et la santé dérivant d'une élimination incorrecte, et permet de récupérer les matériaux qui le composent dans le but d'une économie importante en termes d'énergie et de ressources. Pour rappeler l'obligation d'éliminer séparément les appareils électroménagers, le produit porte le symbole d'un caisson à ordures barré.

Entsorgung



Wichtiger Hinweis für die korrekte Entsorgung des Produkts in Übereinstimmung mit der EG-Richtlinie 2002/96/EG. Am Ende seiner Nutzzeit darf das Produkt NICHT zusammen mit dem Siedlungsabfall beseitigt werden. Es kann zu den eigens von den städtischen Behörden eingerichteten Sammelstellen oder zu den Fachhändlern, die einen Rücknahmeservice anbieten, gebracht werden. Die getrennte Entsorgung eines Haushaltsgerätes vermeidet mögliche negative Auswirkungen auf die Umwelt und die menschliche Gesundheit, die durch eine nicht vorschriftsmäßige Entsorgung bedingt sind. Zudem ermöglicht wird die Wiederverwertung der Materialien, aus denen sich das Gerät zusammensetzt, was wiederum eine bedeutende Einsparung an Energie und Ressourcen mit sich bringt. Zur Erinnerung an die Verpflichtung, die Elektrohaushaltsgeräte getrennt zu beseitigen, ist das Produkt mit einer Mülltonne, die durchgestrichen ist, gekennzeichnet.

Verwerking



Belangrijke informatie voor de correcte verwerking van het product in overeenstemming met de Europese richtlijn 2002/96/EC. Aan het einde van zijn nuttig leven mag het product niet samen met het gewone huishoudelijke afval worden verwerkt. Het moet naar een speciaal centrum voor gescheiden afvalinzameling van de gemeente worden gebracht, of naar een verkooppunt dat deze service verschaft. Het apart verwerken van een huishoudelijk apparaat voorkomt mogelijke negatieve gevolgen voor het milieu en de gezondheid die door een ongeschikte verwerking ontstaan en zorgt ervoor dat de materialen waaruit het apparaat bestaat teruggewonnen kunnen worden om een aanmerkelijke besparing van energie en grondstoffen te verkrijgen. Om op de verplichting tot gescheiden verwerking van elektrische huishoudelijke apparatuur te wijzen, is op het product het symbool van een doorgekruiste vuilnisbak aangebracht.

Eliminación



Advertencias para la eliminación correcta del producto según establece la Directiva Europea 2002/96/CE. Al final de su vida útil, el producto no debe eliminarse junto a los desechos urbanos. Puede entregarse a centros específicos de recogida diferenciada dispuestos por las administraciones municipales, o a distribuidores que facilitan este servicio. Eliminar por separado un electrodoméstico significa evitar posibles consecuencias negativas para el medio ambiente y la salud derivadas de una eliminación inadecuada y permite reciclar los materiales que lo componen, obteniendo así un ahorro importante de energía y recursos. Para subrayar la obligación de eliminar por separado los electrodomésticos, en el producto aparece un contenedor de basura móvil tachado.

Eliminação



Advertências para a eliminação correcta do produto nos termos da Directiva Europeia 2002/96/EC.

No fim da sua vida útil, o produto não deve ser eliminado juntamente com os resíduos urbanos.

■ Pode ser depositado nos centros especializados de recolha diferenciada das autoridades locais ou, então, nos revendedores que forneçam este serviço. Eliminar separadamente um electrodoméstico permite evitar possíveis consequências negativas para o ambiente e para a saúde pública resultantes de uma eliminação inadequada, além de que permite recuperar os materiais constituintes para, assim, obter uma importante poupança de energia e de recursos.

Para assinalar a obrigação de eliminar os electrodomésticos separadamente, o produto apresenta a marca de um contentor do lixo com uma cruz por cima.

Ανακύκλωση



Προειδοποιήσεις για τη σωστή διάθεση του προϊόντος σύμφωνα με την Ευρωπαϊκή Οδηγία 2002/96/ΕΚ

Στο τέλος της ωφέλιμης ζωής του, το προϊόν δεν πρέπει να διατίθεται με τα αστικά απορρίμματα. Μπορεί να διατεθεί σε ειδικά κέντρα διαφοροποιημένης συλλογής που ορίζουν οι δημοτικές αρχές, ή στις αντιπροσωπείες που παρέχουν αυτήν την υπηρεσία.

Η διαφοροποιημένη διάθεση μιας ηλεκτρικής συσκευής επιτρέπει την αποφυγή πιθανών αρνητικών συνεπειών για το περιβάλλον και την υγεία από την ακατάλληλη διάθεση καθώς και την ανακύκλωση υλικών από τα οποία αποτελείται ώστε να επιτυγχάνεται σημαντική εξοικονόμηση ενέργειας και πόρων. Για την επισήμανση της υποχρεωτικής χωριστής διάθεσης, το προϊόν φέρει το σήμα του διαγραμμένου τροχοφόρου κάδου απορριμμάτων.

Hulladékkezelés



A termék megfelelő módon történő hulladékkezelésére vonatkozó fontos tudnivalók a 2002/96/EC irányelv értelmében.

A hasznos élettartamának végére érkezett készüléket nem szabad a lakossági hulladékkal együtt kezelni.

A leselejtezett termék az önkormányzatok által kijelölt szelektív hulladékgyűjtőben (hulladékgyűjtő udvar) vagy az elhasználadott készülékek visszavételét végző kereskedőknél adható le.

Az elektromos háztartási készülékek szelektív gyűjtése és kezelése lehetővé teszi a nem megfelelően végzett hulladékkezelésből adódó, a környezetet és az egészséget veszélyeztető negatív hatások megelőzését és a készülék alkotórészeinek újrahasznosítását, melynek révén jelentős energia- és erőforrás-megtakarítás érhető el.

Az elektromos háztartási készülékek szelektív gyűjtésére és kezelésére vonatkozó kötelezettséget a terméken feltüntetett áthúzott szemétygyűjtő edény (szemeteskuka) jelzés mutatja.

Likvidace



Informace pro správném sešrotování výrobku ve smyslu Evropské Směrnice 2002/96

Po ukončení doby své životnosti nesmí být výrobek odklizen společně s domácím odpadem.

■ Je třeba zabezpečit jeho odevzdání na specializovaná místa sběru tříděného odpadu, zřízovaných městskou správou anebo prodejcem, který zabezpečuje tuto službu. Oddělené sešrotování elektrospotřebičů je zárukou prevence negativních vlivů na životní prostředí a na zdraví, které způsobuje nevhodné nakládání, umožňuje recyklaci jednotlivých materiálů a tím i významnou úsporu energií a surovin. Pro účely zdůraznění povinnosti tříděného sběru odpadu elektrospotřebičů je na výrobku zaškrtnutý příslušný symbol pro sběr tříděného odpadu.

Składowanie



Uwagi dotyczące prawidłowego usuwania produktu zgodnie z Dyrektywą Europejską 2002/96/EC.

Na koniec okresu użyteczności produktu nie należy wyrzucać do odpadów miejskich.

■ Można go dostarczyć do odpowiednich ośrodków segregujących odpady przygotowanych przez władze miejskie lub do jednostek zapewniających takie usługi. Osobne usuwanie sprzętu AGD pozwala uniknąć negatywnych skutków dla środowiska naturalnego i zdrowia z powodu jego nieodpowiedniego usuwania i umożliwiała odzyskiwanie materiałów, z których jest złożony, w celu uzyskania znaczącej oszczędności energii i zasobów. Na obowiązek osobnego usuwania sprzętu AGD wskazuje umieszczony na produkcie symbol przekreślonego pojemnika na śmieci.

Likvidácia



Dôležitá informácia pre správnu likvidáciu výrobku v súlade s európskou smernicou 2002/96/ES

Po ukončení pracovnej životnosti výrobku sa s ním nesmie zaobchádzať ako s mestským odpadom.

■ Musíte ho odovzdať v autorizovaných miestnych strediskách na zber špeciálneho odpadu alebo u predajcu, ktorý zabezpečuje túto službu. Oddelenou likvidáciou elektrospotrebiča sa predídne možným negatívnym vplyvom na životné prostredie a zdravie, ktoré by mohli vyplývať z nevhodnej likvidácie odpadu a zabezpečiť sa tak recyklácia materiálov, čím sa umožní značná úspora energie a zdrojov. Nevyhnutnosť oddelenej likvidácie domáceho spotrebiča pripomína označenie na výrobku zobrazujúce preškrtnutú nádobu na domový odpad.