

# HKoenig

v85

## Instruction Manual

Manuel d'instructions  
Bedienungsanleitung  
Gebruiksaanwijzing  
Manual de instrucciones  
Manuale d'uso



## Steam station iron

Centrale vapeur  
Dampfbügelstation  
Stoomstation  
Central vapor  
Centrale vapore



# ENGLISH

## IMPORTANT SAFEGARDS

1. Make sure to read all the safety precautions below and look at the illustrations before you start using the appliance.
2. Use the appliance for its intended use only described in this manual.
3. The appliance is intended for household use only.
4. In order to protect against the risk of electric short, do not immerse iron power base into water or any other liquids.
5. Connect the appliance only to an alternating current of the voltage specified on the rating plate and only to an earthed socket. To avoid a circuit overload, do not operate another high wattage appliance in the same circuit.
6. Turn the appliance to OFF before plugging or unplugging from outlet. Never yank cord to disconnect from outlet; instead, grasp plug and pull to disconnect.
7. Do not allow power cord or supply hose to touch hot surface.
8. Unplug the appliance from main socket before filling or empty or when not in use.
9. Do not operate the appliance with a damaged cord or if the appliance has been dropped or damaged. To avoid a hazard such as the risk of electric shock, do not disassemble the appliance, it must be taken to a qualified serviceman or manufacturer or its service agent for examination and repair. Incorrect re-assembly can cause a risk of electric shock when the iron is used.
10. Place the iron out of reach of children; close supervision is necessary for any appliance being used by

or near children. Do not leave the iron unattended while connected to the supply mains.

11. During use, always place its stand on a stable, level and horizontal surface or ironing board.

12. Always place the iron on its stand, and do not allow the hot soleplate touch power cord or supply hose.

13. Burns can occur from touching hot metal parts, hot water or steam. Use caution when using the appliance.

14. Never use the iron facing towards people because the steam can cause burns.

15. The surfaces are liable to get hot during use.

16. Never twist the supply hose during use.

17. The appliance must be used and rested on a stable, level and horizontal surface.

18 . The iron shall be placed on the separate stand only.

19. When placing the iron on its stand, ensure that the surface on which the stand is placed is stable.

20. The iron is not to be used if it has been dropped, if there are visible signs of damage or if it is leaking.

21. The iron must not be left unattended while it is connected to the supply mains.

22. The appliance must be rest or stocked on a stable, level and horizontal surface.

23. During use, if no water in the reservoir, it will produce noise<70dBA.

24. This appliance can't be used by persons with reduced physical, sensory or mental capabilities or lack of experience and knowledge if they have been given supervision or instruction concerning use of the appliance in a safe wayand understand the hazards involved, children shall not play with the appliance.

cleaning and user maintenance shall not be made by children without supervision.

25. Keep the iron and its cord out of reach of children less than 8 years of age when it is energized or cooling down.

26. If the power cord is damaged, it must be replaced with an after-sales service to avoid any danger.

27. The device must not be used if it has been dropped, if obvious signs of damage are visible or if it has leaks.

28. The steam must not be aimed directly at electrical equipment, mains cables or parts containing electrical components (for example inside ovens, fridges, switches and lights, microwave ovens, screens).

29. This appliance may be used by children of at least 8 years of age, as long as they are supervised and have been given instructions about using the appliance safely and are fully aware of the dangers involved.

30. Cleaning and maintenance should not be carried out by children unless they are at least 8 years of age and are supervised by an adult.

31. When using electrical equipment, safety precautions must always be taken to prevent the risk of fire, electric shock and/or injury in the event of misuse.

32. Make sure that the voltage rating on the typeplate corresponds to your main voltage of your installation. If this is not the case, contact the dealer and do not connect the unit.



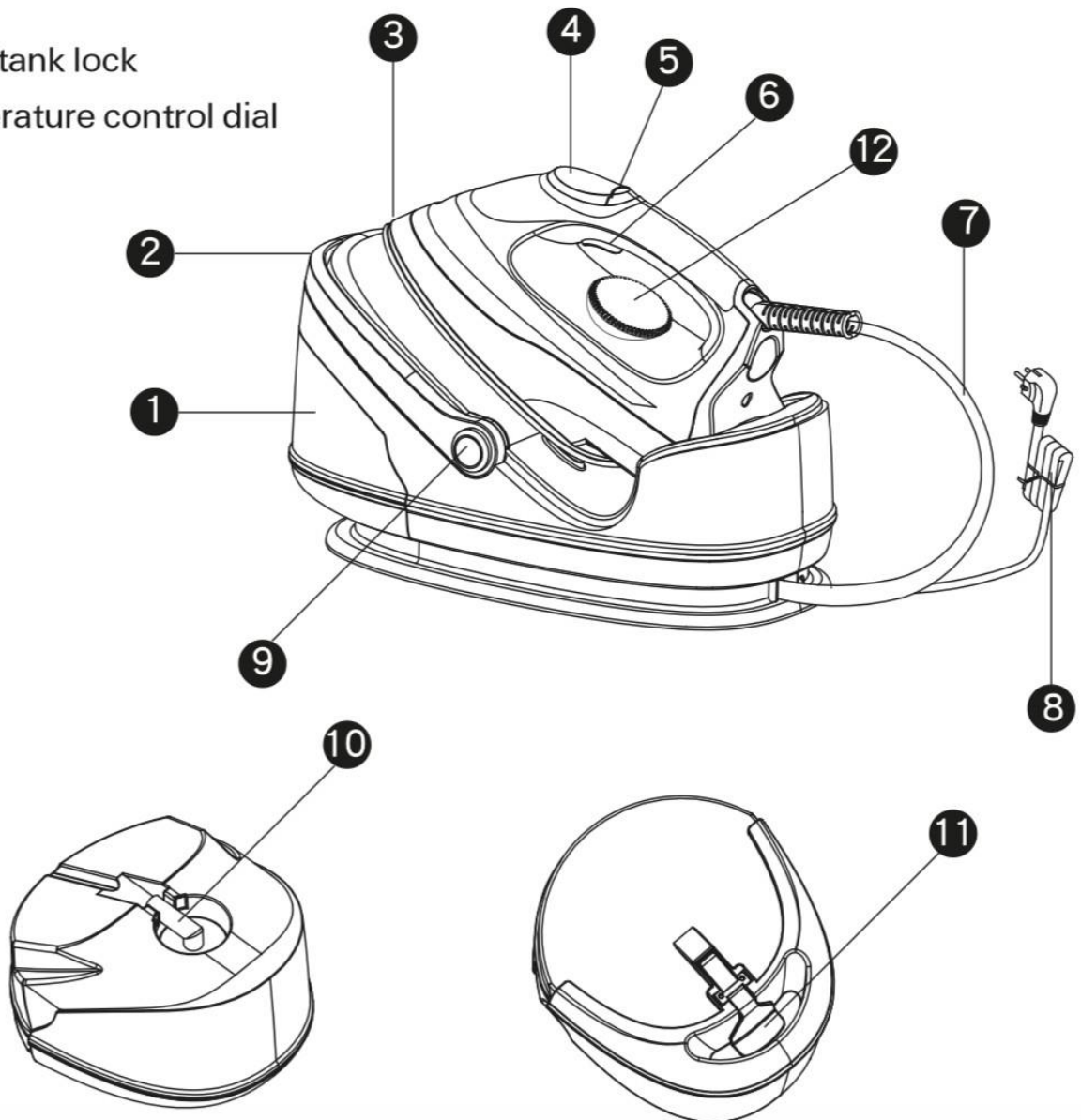

33. Please keep this document at hand and give it to the future owner in case of transfer of your device.

## Parts and Features

- ① Water tank
- ② Handle
- ③ Soleplate
- ④ Decorated cover
- ⑤ Heating indicator light
- ⑥ Steam Release button
- ⑦ Power cord/supply hose
- ⑧ Power cord
- ⑨ Handle Button
- ⑩ Filter
- ⑪ Water tank lock
- ⑫ Temperature control dial



## Fabric Setting Chart

Temperature Setting	● SYNTHETIC	●● WOOL SILK	●●● COTTON	
Fabric	Synthetics, Silk, Nylon,	Wool polyester	Cotton , Linen	
Ironing Instruction	Dry Ironing	Steam iron on the wrong side of the fabric.	Steam Ironing	
Steam Selection				

### Ironing Temperature Setting Guide

- Follow up the ironing instructions on the garment label. If there is not any instruction label, but you know what kind of the fabric is, please refer to the fabric setting chart described in this instruction manual.
- The fabric setting chart is only valid for plain fabrics and not for materials to which finishes, glosses etc, have been applied. Textile to which some kind of finish has been applied (glass, crinkle, relief etc.) is best ironed at lower temperature.
- First sort laundry according to ironing temperature setting guide: wool with wool, cotton with cotton. etc.
- The iron heats up more quickly than it cools down. Therefore, start ironing articles that need to be ironed at the lowest temperature, such as those made of synthetic fibres.
- If the fabric consists of various kinds of fibres, always select the temperature required by the most delicate fibres. i.e. the lowest temperature. If, for example, an article consists of 60%polyester and 40%cotton, according to the fabric setting chart it should be ironed for polyester and without steam.
- If you do not know what kind of fabric the article is made of, iron a piece of the material which is not visible when you wear to find out the appropriate temperature for your articles.
- Pure woolen fabrics ( 100% wool) should be ironed with the iron setting to steam ironing position. It is advisable to set the temperature contrai dial to "Max" position and use a dry pressing cloth.
- When steam ironing woolen fabrics , shiny patches may occur. You may prevent this by turning the article inside out and ironing the reverse side.
- After using of steam ironing for cotton fabrics, do not iron articles required by lower temperature (such as nylon etc.) immediately. It is advisable to adjust the temperature dial to the lower setting, waiting till the power indicator light turn off, and then you can start ironing.

### IMPORTANT HINTS:

**Do not fill water tank with vinegar, perfume, starch, chemically descaled water or descaling agents.**

## How to use your steam Station

### Prepare the appliance for use

1. Check if the rating indicated in the rating plate corresponding to the main voltage in your home.
2. Press handle button to lay handle down.
3. Remove the protective foil or sticker or card from the soleplate. (Fig. 1)
4. Fully unwind and straighten the power cord and the supply hose.
5. Place the appliance on a stable, level and horizontal surface such as ironing board
6. Place the iron onto the iron rest plate horizontally at the base unit.

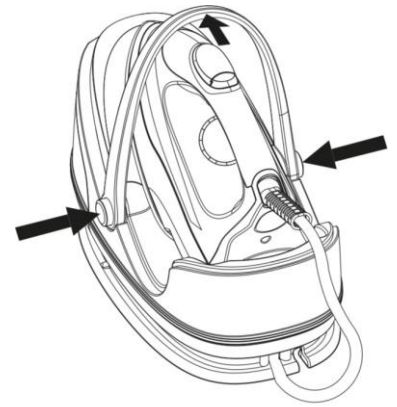

Fig.1

### Fill water tank

1. Press the water tank lock upwards and slide the detachable water tank outwards from the base. (Fig.2)
2. Take the filter upwards out from the water fill hole. (You can take the filter out of the opening for filling water into water tank, or fill water into water tank directly with the filter existing in the opening). (Fig.3)
3. Fill the water tank up to or below the "MAX" fill line with clean tap water. (Fig.4)
4. Replace filter back into water tank. When move, please hold the water tank by two hands. (Fig.5)
5. Replace the water tank into the base unit again. It will be locked in place with the base unit until a "click" sound is provided. (Fig.6)
6. Always pour out the remaining water after use. (Fig. 7)

Note: When the water level reaches a low level or empty, pump will provide sound to indicate refilling. It must stop to use the appliance immediately and refill water tank as the methods mentioned above.

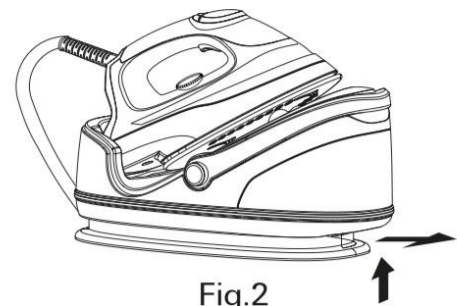

Fig.2

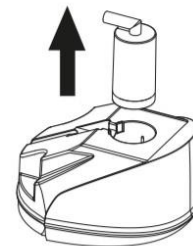

Fig.3



Fig.4

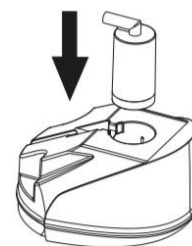

Fig.5



Fig.7

### Steam function setting

After power on, set temperature control dial to steam ironing position. Heating indicator light on an iron unit lights up to indicate the unit being heated up. When desired temperature has been reached, heating indicator light turns off, it is ready for using. During use, heating indicator light will cycle from ON to OFF and then OFF to ON, it indicates that the iron is automatically heat preservation. Press steam button to start steam ironing. When you adjust the temperature control dial, steam rate will be adjusted accordingly. MAX steam will be obtained when set at MAX position, it will be smaller gradually when turn to "WOOL" position.

Note: When temperature control dial is located at "SYNTHETIC", it is proposed not to activate steam ironing since temperature is too low to produce steam, it only suits for dry ironing,

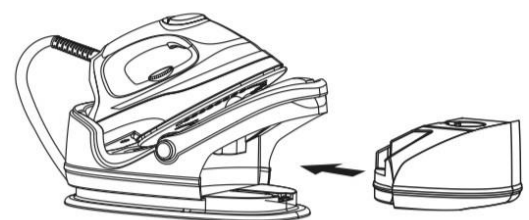

Fig.6

## Steam ironing.

1. Fill water tank with clean tap water refer to above filling instruction. For better performance, please immerse filter in water for several minutes before installing it into the water tank).
2. Connect the unit into a suitable main socket. Turn temperature contrai dial to steam ironing position, heating indicator light on iran unit lights up to indicate that the unit is being heated up. When it turn off, the desired temperature has been reached,it is ready for steam ironing. Du ring use,heating indicator light will cycle from ON to OFF and then OFF to ON, it indicates that the iran is automatically heat preservation.
3. Before first time use of steam ironing, please clean the iran as below methods: Take the iran unit up from the base unit, press steam button underneath the handle to allow steam release for 30 seconds and then stop for 30 seconds, do so as a cycle, and repeat above cycle again. The iran is not ready for using until the heating indicator light turns OFF.
4. During steam ironing, steam rate will be varied when temperature contrai dial is adjusted to different positions. This can prevent water leakage caused from soleplate.
5. After using, take the iran unit back onto base unit,turn temperature contrai dail to "MIN", and then unplug from main socket.
6. SI ide water tank out from the base unit and empty it.

## Note:

- a. For every first time use, it is normal thafs a slightly vibration sound may be occurred from electrical pump inside the base unit for a few seconds when steam ironing started. It is because there is air inside the filter, it will stop till the air inside the filter has been pumped out. If this abnormal conditions coutinuously happen for more than 60 seconds, please check whether water tank and filter assembled correctly or not.
- b. When temperature contrai dial is set at "synthetic" position. it only suits for dry ironing, max steam will be obtained when set at "MAX" position, when set at "Wool" steam will be smaller gradually.

## Dry ironing

1. Connect the appliance to a suitable socket outlet.
2. Set temperature contrai dial to desired position according to ironing instructions on the garment label or fabric setting chart. Heating indicator light (red) at iron unit lights up to indicate the unit being heated up. When the heating indicator light turn off, the desired temperature has been reached. During use, heating indicator light will cycle from ON to OFF and then OFF to ON. It indicates that the unit is heat preservation.
3. After using, take the iran unit back onto base unit, turn temperature contrai dial to "MIN", and then unplug from main socket.

**Note:** When changing your Temp setting from higher setting to lower, it is proposed that not to start ironing immediately since it may cause burns to your fabrics. Please wait till temperature indicator light lights up steadily, and then start ironing.

## Vertical steam ironing

Follow the steam ironing process, and then hold the iron in vertical position between 5cm and 15cm away from the hanged fabrics. Press down steam switch, this will create vertical steam. This feature is especially used for removing creases from hanging clothes and curtains. Never directly perform steam ironing on people. (Fig.8)

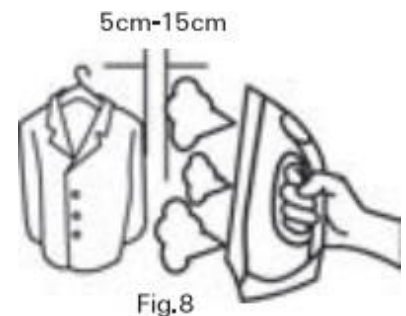



## Handle

Handle attached to the base unit used to carry the appliance. Before use, please put the handle down as following method: Press down two handle buttons synchronously, and then lay the handle down. (Fig.9) After use, allow the appliance completely cool down, then wind power cord a round the cord storage of base unit and put the iron onto base unit. Lift handle up until a "pa" sound is provided, it indicates that the handle has been locked in place and you can carry the appliance by the handle. (Fig.10)



Fig.9



Fig.10

## Cord storage(Optional)

1. Unique design for cord storage of base unit provide not only beautiful features, but also easy storage:
2. After use, unplug the unit from main socket, pour out the remaining water from water tank after the unit has been completely cooled down.
3. Place iron on base unit, fold supply hose and wind it clockwise a round the cord slots of the base unit. Tie power cord and folded supply hose together, then wind power cord clockwise a round the cord slots of the base unit, and lock the plug with supply hose. (Fig.11 - Fig.14)

**Note: G-1033STB-90 and G-1033STB does not have this feature.**



Fig.11

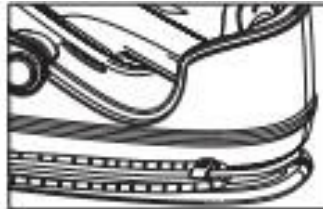

Fig.12



Fig.13



Fig.14

## Replacement of filter

Method: Slide water tank out from base unit, take the filter out from water tank, and then replace with a new one. After new filter has been installed well into water tank, fill water into water tank to Max fill level, and then slide water tank back into base unit. (Immerse filter in water for several minutes in order to gain better performance in future use.)

## **Anti-calc system**

1. The filter is designed to reduce the build-up of limescale which occurs during steam ironing, this will prolong the working life of your iron. However, please note that the filter will not completely stop the natural process of limescales build-up.
2. The filter should be replaced with a new one after 2-3 months, in case of using one time each day. Working life of the filter depends on water you used. Before replace, the filter can still be used continuously. However, limescales may be most probably built up in steam chamber. This happens always depending on your local water quality. It is proposed that replace filter as soon as possible or mix your water with 50% proportion of distilled water.

## **Emptying and storing**

1. Disconnect the appliance from the power supply and allow the appliance to cool down for 60 minutes at least.
2. After use, slide out the water tank and pour out all the remaining water.
3. Wind the power cord around cord storage of the base unit.
4. The iron should be placed on the iron rest plate, lay handle down.

## **Cleaning and Maintenance**

1. Unplug the appliance from the main supply and let the iron cool down.
2. Clean the iron with a damp cloth.
3. Wipe off scale and any other deposits on the sole plate with a damp cloth or non-abrasive(liquid) cleaner.
4. Never clean the appliance under the tap water.

## Trouble Shooting

<b>Problems</b>	<b>Possible causes</b>	<b>Solution</b>
Iron won't heat	Incorrect connection to the main socket	Re-plug the unit to main socket.
	Temperature control dial is set "MIN"position	Set temperature control dial to desired position according to Fabric setting chart.
	Unknown malfunctions	Take to a qualified serviceman or manufacturer or its service agent for examination and repair.
No steam go out when pressing steam switch after the desired temperature is reached.	Temperature control dial is at SYNTHETIC position	Set temperature control dial to the desired set position.
	No water in water tank	Fill water into water tank
	Filter has not been well installed into water tank.	Install filter into water tank Slide water tank into the power
	Water tank has not been well installed.	base and it will be locked in place until a "click"sound produced.
Water leakage from soleplate	Iron has not been heated up to desired temperature	The desired temperature has been reached when heating indicator light turn OFF
	Unknown malfunctions	Take to a qualified serviceman or manufacturer or its service agent for examination and repair.

## WARRANTY

The warranty period for our products is 2 years, unless otherwise stated, starting from the date of initial purchase or the date of delivery.

If you have any problems or questions, you can easily access our help pages, troubleshooting tips, FAQ, and user manuals on our service site: <https://sav.hkoenig.com>.

By typing the reference name of your device in the search bar, you can access all available online support, designed to best meet your needs.

If you still cannot find an answer to your question or problem, then click on "Did the answer solve your problem?". This will direct you to the Customer Support Request Form, which you can fill out to validate your request and get help.

## WARRANTY CONDITIONS

The warranty covers all failures occurring under normal use, in accordance with the usage and specifications in the user's manual.

This warranty does not apply to packaging or transportation problems during shipment of the product by the owner. It also does not include normal wear and tear of the product, nor maintenance or replacement of consumable parts.

## EXCLUSION OF WARRANTY

- Accessories and wearing parts (\*).
- Normal maintenance of the device.
- All breakdowns resulting from improper use (shocks, failure to comply with power supply recommendations, poor conditions of use, etc.), insufficient maintenance or misuse of the device, as well as the use of unsuitable accessories.
- Damage of external origin: fire, water damage, electrical surge, etc.
- Any equipment that has been disassembled, even partially, by persons other than those authorized to do so (notably the user).
- The products whose serial number would be missing, deteriorated or illegible that would not allow its identification.
- The products subjected to leasing, demonstration, or exhibition.

(\*) Some parts of your device, called wear parts or consumables, deteriorate with time and frequency of use of your device. This wear and tear are normal but can be accentuated by poor conditions of use or maintenance of your device. These parts are therefore not covered by the warranty.

The accessories supplied with the device are also excluded from the warranty. They cannot be exchanged or refunded. However, some accessories can be purchased directly through our website: <https://sav.hkoenig.com/>.

## ENVIRONMENT

### CAUTION:



Do not dispose of this product as it has with other household products. There is a separation of this waste product into communities, you will need to inform your local authorities about the places where you can return this product. In fact, electrical and electronic products contain hazardous substances that have harmful effects on the environment or human health and should be recycled. The symbol here indicates that electrical and electronic equipment should be chosen carefully, a wheeled waste container is marked with a cross.

Adeva SAS / H.Koenig Europe - 8 rue Marc Seguin - 77290 Mitry Mory - France  
[www.hkoenig.com](http://www.hkoenig.com) - [sav@hkoenig.com](mailto:sav@hkoenig.com) - [contact@hkoenig.com](mailto:contact@hkoenig.com) - Tél: +33 1 64 67 00 05

# FRANCAIS

## GARANTIES IMPORTANTES

1. Assurez-vous de lire et regarder toutes les consignes de sécurité et illustrations ci-dessous avant de commencer à utiliser l'appareil.
2. Utilisez uniquement l'appareil pour son usage prévu comme décrit dans ce manuel.
3. L'appareil est destiné uniquement à un usage domestique.
4. Pour se protéger contre le risque de court-circuit, ne pas immerger la base de la centrale vapeur d'eau ou tout autre liquide.
5. Branchez l'appareil uniquement à un courant alternatif de la tension indiquée sur la plaque signalétique et uniquement à une prise de terre. Afin d'éviter une surcharge du circuit, ne faites pas fonctionner un autre appareil à haute puissance sur le même circuit.
6. Mettez l'appareil hors tension avant de le brancher ou de le débrancher. Ne tirez jamais sur le cordon pour débrancher mais saisissez la fiche pour le débrancher.
7. Ne laissez jamais le cordon d'alimentation ou le tuyau d'alimentation toucher une surface chaude.
8. Débranchez l'appareil de la prise principale avant chaque remplissage, vidage ou lorsqu'il n'est pas utilisé.
9. Ne faites pas fonctionner l'appareil avec un cordon endommagé. Ne l'utilisez pas non plus s'il est tombé ou endommagé. Pour éviter tout risque tel que le risque de choc électrique, ne démontez pas l'appareil, il doit être révisé par un technicien qualifié ou le fabricant ou son service après-vente pour examen et réparation. Un remontage incorrect peut entraîner un risque de choc électrique lorsque le fer est utilisé.
10. Placez le fer hors de la portée des enfants; une

surveillance étroite est nécessaire pour tout appareil utilisé par ou près des enfants. Ne laissez pas le fer sans surveillance lorsqu'il est branché au réseau d'alimentation.

11. Pendant l'utilisation, placez toujours son support sur une surface stable, plane et horizontale ou planche à repasser.

12. Placez toujours le fer sur son support, de façon qu'il ne soit pas en contact avec le cordon ou le tuyau d'alimentation.

13. Des brûlures peuvent survenir après contact de pièces métalliques chaudes, eau chaude ou vapeur. Soyez prudent lorsque vous utilisez l'appareil.

14. N'utilisez jamais le fer tourné vers quelqu'un. La vapeur peut causer des brûlures.

15. Des surfaces de l'appareil sont susceptibles de devenir chaudes pendant l'utilisation de l'appareil.

16. Ne jamais tordre le tuyau d'alimentation en cours d'utilisation.

17. L'appareil doit être utilisé et posé sur une surface stable, plane et horizontale.

18. Le fer doit être uniquement placé sur la centrale.

19. Lorsque vous placez le fer sur son support, veillez à ce que la surface sur laquelle se trouve ce dernier soit stable.

20. Le fer ne doit pas être utilisé en cas de chute, de fuite voire si il a des signes visibles de dommages.

21. Le fer ne doit pas être laissé sans surveillance lorsqu'il est branché au réseau d'alimentation.

22. L'appareil doit être stocké ou rangé sur une surface stable, plane et horizontale.

23. Pendant l'utilisation de l'appareil, un bruit va se produire si il n'y a pas d'eau dans le réservoir.

24. Gardez le fer et les cordons hors de la portée des enfants ayant moins de 8 ans quand l'appareil est sous-tension voire en refroidissement.

25. Cet appareil n'est pas destiné à être utilisé par des personnes présentant des capacités réduites sur le plan physique, mental ou sensoriel ou bien manquant d'expérience ou de connaissance, sauf s'il leur a été demandé de surveiller ou si elles ont eudes instructions concernant l'utilisation de l'appareil par une personne responsable de leur sécurité. Les enfants doivent être surveillés pour s'assurer qu'ils ne jouent pas avec l'appareil.

26. Si le cordon d'alimentation est endommagé, il doit être remplacé auprès d'un Service après-vente afin d'éviter tout danger.

27. L'appareil ne doit pas être utilisé s'il a chuté, s'il y a des signes visibles de dommages ou en cas de fuite.

28. Le liquide ou de la vapeur ne doivent pas être dirigé vers des équipements comportant des composants électriques, tels que l'intérieur des fours.

29. Cet appareil peut être utilisé par des enfants âgés d'au moins 8 ans, à condition qu'ils bénéficient d'une surveillance ou qu'ils aient reçu des instructions quant à l'utilisation de l'appareil en toute sécurité et qu'ils comprennent bien les dangers encourus.

30. Le nettoyage et l'entretien par l'utilisateur ne doivent pas être effectués par des enfants, à moins qu'ils ne soient âgés de plus de 8ans et qu'ils soient sous la surveillance d'un adulte.

31. Lors de l'utilisation d'appareils électriques, des précautions de sécurité doivent toujours être prises pour prévenir tout risque d'incendie, de choc électrique et/ou de blessure en cas de mauvaise utilisation.

32. Vérifier que le voltage indiqué sur la plaque signalétique de l'appareil correspond bien à celui de votre installation électrique. Si ce n'est pas le cas, adressez-vous au revendeur et ne branchez pas l'appareil.

33. Veuillez conserver ce document à disposition et le remettre au futur propriétaire en cas de cession de votre appareil.



## PIECES ET FONCTIONS

- ① Réservoir d'eau
- ② Poignée
- ③ Semelle
- ④ Couvercle orné
- ⑤ Témoin de chauffage
- ⑥ Bouton de dégagement de vapeur
- ⑦ Cordon/tuyau d'alimentation
- ⑧ Cordon d'alimentation
- ⑨ Bouton de la poignée
- ⑩ Filtre
- ⑪ Verrou du réservoir d'eau
- ⑫ Molette réglage de la température

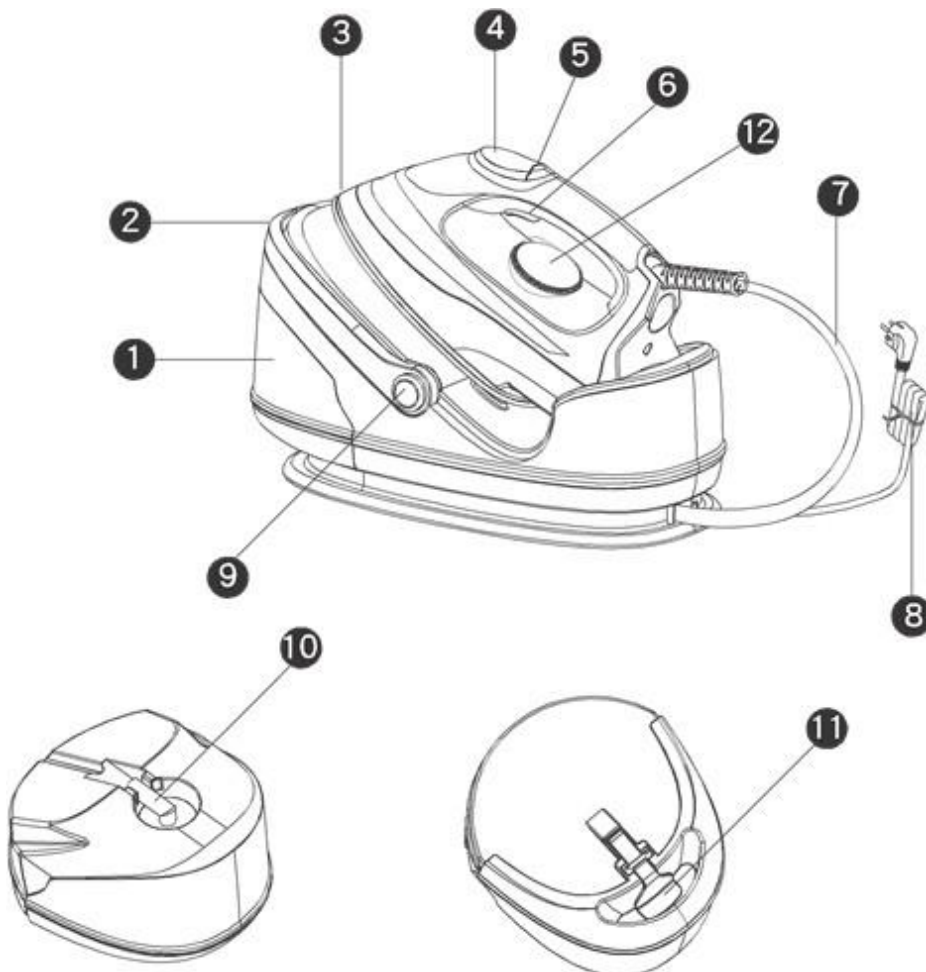

## REGLAGE DE TISSU

<b>Réglage température</b>	· SYNTHETIQUE	.. LAINE SOIE	... COTON
<b>Tissu</b>	synthétique soie nylon	Laine polyester	Coton lin
<b>Instructions de repassage</b>	repassage à sec	repassage vapeur sur l'envers du tissu	Repassage vapeur
<b>Sélection de vapeur</b>			

## TEMPERATURE DE REPASSAGE

### GUIDE DE REGLAGE

1. Suivre les instructions de repassage sur l'étiquette du vêtement. Si il n'y a pas d'étiquette d'instruction, mais vous savez de quel tissu est composé votre vêtement, veuillez-vous référer au tableau de réglage du tissu décrit dans ce manuel d'instruction.
2. Le tableau de réglage de tissu est uniquement valable pour les tissus unis et non pour les tissus avec finitions strass, etc., pouvant être appliqués. Les vêtements pour lesquels une sorte de finition a été appliquée (brillance, pli, relief, etc.) sont recommandés d'être repassés à basse température.
3. Premièrement triez la lessive selon la consigne de température de repassage: la laine avec la laine, le coton avec le coton, etc.
4. Le fer se chauffe plus rapidement qu'il ne se refroidit. Par conséquent, commencez à repasser les articles qui ont besoin d'être repassé à une température plus basse, les vêtements en fibre synthétique par exemple.
5. Si le tissu est constitué de différents types de fibres, veuillez toujours sélectionner la température requise par les fibres les plus délicates, c'est à dire la température la plus basse. Si, par exemple, un article se compose de 60% polyester et 40% coton, selon le tableau de réglage de tissu, il doit être repassé pour le polyester et sans vapeur.
6. Si vous ne savez pas de quel tissu votre article est constitué mais vous souhaitez savoir la température appropriée, repassez une pièce de matériau invisible lorsque vous portez le vêtement.
7. Les tissus en laine pur (100% laine) doivent être repassés avec le réglage de la position repassage vapeur. Il est conseillé de régler la commande de température à la position "Max" et utilisez un tissu de pressage à sec.
8. Lors du repassage vapeur des tissus laine, veillez à ne pas lustrer vos articles. Pour cela, mettez vos articles à l'envers et repassez-les sur le verso.
9. Après avoir repassé à la vapeur les tissus en coton, ne repassez pas dans l'immédiat des articles requis à basse température (comme le nylon, etc.). Il est conseillé de régler le thermostat à position inférieure, et attendre que le voyant d'alimentation s'éteigne. Vous pourrez ensuite commencer à repasser.

## CONSEILS IMPORTANTS

Ne pas remplir le réservoir d'eau avec du vinaigre, du parfum, de l'amidon ou de produits détartrants.

### COMMENT UTILISER LA CENTRALE VAPEUR

#### Préparation de l'appareil pour son utilisation

1. Vérifiez si la tension indiquée sur la plaque signalétique correspond à la tension principale de votre maison.
2. Appuyez sur le bouton pour baisser la poignée.
3. Retirez le film protecteur, l'autocollant ou la carte de la semelle (image 1)
4. Déroulez et tirez complètement les cordons et tuyaux d'alimentation.
5. Placez l'appareil sur un niveau stable et une surface horizontale comme une planche à repasser
6. Placez le fer sur la plaque repose-fer horizontalement à l'unité de base.

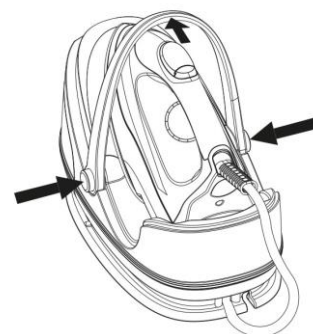

Fig.1

#### REEMPLIR LE RÉSERVOIR D'EAU

1. Poussez en levant le verrouillage du réservoir d'eau et faites glisser le réservoir d'eau amovible vers l'extérieur de la base. (image.2)
2. Sortez le filtre hors de l'orifice de remplissage d'eau. Vous pouvez retirer le filtre de l'orifice de remplissage d'eau (dans le réservoir d'eau), ou alors, remplir le réservoir d'eau directement avec le filtre présent dans l'ouverture. (Image 3).
3. Remplissez le réservoir d'eau jusqu'au-dessous de la ligne "MAX" avec de l'eau propre du robinet (image 4).
4. Remplacez le filtre dans le réservoir d'eau. Si le réservoir venait à bouger, veuillez-le tenir à deux mains (image 5)
5. Remettez le réservoir d'eau à nouveau sur la base de l'appareil. Il sera verrouillé lorsqu'un "clic" sonore retentira (image 6)
6. Toujours verser le reste d'eau après utilisation (image 7)

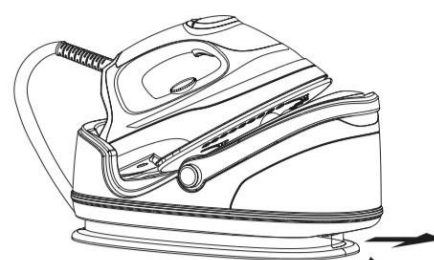

Fig.2

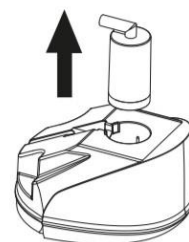

Fig.3



Fig.4

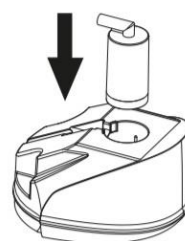

Fig.5



Fig.7

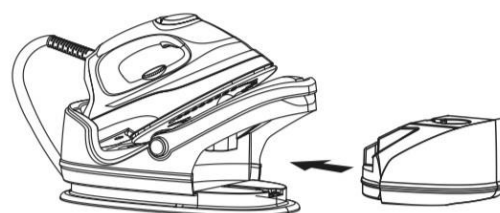

Fig.6

Remarque : Lorsque le niveau d'eau est faible ou vide, la pompe donnera un signal sonore pour indiquer le remplissage. L'utilisation de l'appareil doit être stoppée immédiatement. Remplissez le réservoir d'eau de recharge comme indiqué ci-dessus.

## REGLAGE DE LA FONCTION VAPEUR

Après allumage de l'appareil, réglez la commande de température à la position de repassage à vapeur. Lorsque l'indicateur lumineux sur la centrale vapeur s'allume, il indique que le fer est en cours de chauffage. Lorsque la température souhaitée est atteinte, le voyant de chauffage s'éteint, le fer est prêt à l'utilisation. Pendant l'utilisation du fer, le voyant de chauffage passe du cycle ON à OFF, puis OFF à ON, il indique que le fer conserve automatiquement la chaleur. Appuyez sur le bouton de vapeur pour commencer le repassage vapeur. Lorsque vous choisissez la température avec la molette de réglage, le taux de vapeur sera ajusté en conséquence. La fonction vapeur maximum sera obtenue lorsque la molette sera réglée sur la position MAX. Si vous souhaitez baisser un petit peu, tournez la molette vers la position "Laine".

**Remarque:** Lorsque la molette de réglage température se trouve sur « synthétique », il est recommandé de ne pas activer le repassage à vapeur car la température est trop faible pour produire de la vapeur, il convient seulement pour un repassage à sec.

### Repassage vapeur

1. Remplissez le réservoir d'eau avec de l'eau propre du robinet, (consultez les instructions de remplissage ci-dessus). Pour de meilleures performances, il est recommandé d'immerger le filtre d'eau pendant plusieurs minutes avant de l'installer dans le réservoir d'eau.

2. Branchez l'appareil sur une prise secteur appropriée. Tournez la commande de température à la position de repassage vapeur, le voyant lumineux de chauffage s'allume sur la centrale indiquant le chauffage du fer. Quand il s'éteint, la température souhaitée est atteinte, le fer est prêt pour un repassage vapeur. Pendant l'utilisation du fer, le voyant de chauffage passe du cycle ON à OFF, puis OFF à ON, il indique que le fer conserve automatiquement la chaleur.

3. Avant la première utilisation du repassage vapeur, veuillez nettoyer le fer suivant la méthode ci-dessous: retirez le fer de la centrale, appuyez sur le bouton vapeur en dessous de la poignée pour libérer de la vapeur pendant 30 secondes, puis arrêter pendant 30 secondes. Faites-le comme un cycle puis recommencez. Le fer ne sera pas prêt pour utilisation jusqu'à ce que le voyant de chauffage ne s'éteigne pas.

4. Pendant le repassage à vapeur, le taux de vapeur peut varier lorsque le réglage de la température est ajusté à différentes positions. Cela peut empêcher une fuite d'eau causée par la semelle.

5. Après utilisation, posez le fer sur la centrale, mettez la température sur « MIN », puis débranchez-le de la prise principale.

6. Faites glisser le réservoir d'eau de la centrale et videz-le.

### Remarque :

a. A chaque première utilisation du repassage vapeur, il est normal qu'un léger bruit de vibration retentisse quelques secondes de la pompe électrique à l'intérieur de la centrale. Le bruit s'arrêtera lorsque tout l'air aura été pompé à l'intérieur du filtre. Si ces conditions anormales se produisent en continu pendant plus de 60 secondes, vérifiez que le réservoir d'eau et le filtre soient assemblés correctement.

b. Lorsque la température est réglée sur « synthétique », il convient uniquement pour un repassage à sec. La fonction vapeur maximale sera obtenue lorsque le fer sera réglé sur la position "MAX" et progressivement la vapeur se réduira lorsqu'il sera réglé sur "Laine".

## Repassage à sec

1. Branchez l'appareil sur une prise de courant appropriée.
2. Réglez la température à la position désirée en fonction des instructions de repassage sur l'étiquette du vêtement ou figurant sur le tableau de réglage de tissu. Lorsque le voyant du fer (rouge) est lumineux, il indique que l'appareil se chauffe. Lorsque le témoin de chauffage s'éteint, la température désirée est atteinte. Pendant l'utilisation du fer, le voyant de chauffage passe du cycle ON à OFF, puis OFF à ON, il indique que le fer conserve automatiquement la chaleur.
3. Après utilisation, posez le fer sur la centrale, mettez la température sur « MIN », puis débranchez-le de la prise principale.

### Remarque :

Lorsque vous baissez la température, il est recommandé de ne pas repasser immédiatement au risque de brûler vos tissus. Veuillez attendre que le voyant lumineux s'allume de façon constante pour commencer à repasser.

### Repassage vertical à vapeur

Suivez le processus de repassage à vapeur puis maintenez le fer en position verticale entre 5 cm et 15 cm du vêtement accroché. Appuyez sur le bouton vapeur afin de créer de la vapeur verticale. Cette fonction est surtout utilisée pour enlever les faux plis des vêtements suspendus et les rideaux. N'effectuez jamais de repassage à vapeur sur les gens. (Image 8)

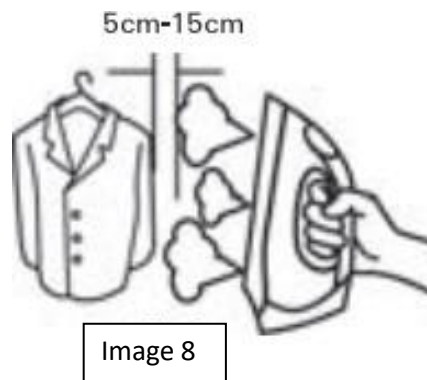

## POIGNEE

La poignée montée sur l'unité de base est utilisée pour transporter l'appareil. Avant l'utilisation, il est recommandé de mettre la poignée vers le bas suivant la méthode suivante: Appuyez sur les deux boutons de la poignée de façon synchrone, puis baissez le manche (Image 9). Après utilisation, laissez complètement l'appareil refroidir, puis enroulez le cordon d'alimentation au niveau du rangement et reposez le fer sur la centrale. Levez la poignée jusqu'à ce que le son «pa» retentisse. Il indique que la poignée a été correctement verrouillée. Vous pouvez transporter l'appareil par sa poignée (Image 10).



Image 9



Image 10

### RANGEMENT DU CORDON (FACULTATIF)

1. La conception unique du range cordon ne donne de beaux traits à l'appareil mais une facilité de stockage.
2. Après utilisation, débranchez l'appareil de la prise principale, versez le reste d'eau du réservoir après qu'il soit complètement refroidi.
3. Placez le fer sur la centrale, pliez le câble d'alimentation dans le sens des aiguilles d'une montre autour des fentes de la centrale, puis verrouillez la fiche avec le tuyau d'alimentation (images 11 à 14).

**Remarque:** G-1033STB-90 et G-1033STB ne disposent pas de cette fonctionnalité.



Image 11



Image 12



Image 13



Image 14

### REPLACEMENT DU FILTRE

#### Méthode :

Faites glisser le réservoir d'eau sur la base de la centrale. Retirez-le puis remplacez-le à nouveau. Après qu'un nouveau filtre ait bien été installé dans le réservoir d'eau, remplissez d'eau jusqu'au niveau de remplissage maximum. Faites glisser le réservoir d'eau à nouveau sur la base (il est recommandé de plonger le filtre dans l'eau pendant plusieurs minutes afin d'obtenir de meilleures performances).

## **SYSTEME ANTI-CALC**

1. Le filtre est conçu pour réduire l'accumulation de tartre qui se produit pendant le repassage vapeur, prolongeant la durée de vie de votre fer. Cependant, veuillez noter que le filtre n'arrête pas complètement le processus naturel d'accumulation de tartre.
2. Pour une utilisation journalière d'environ une heure, il est recommandé de remplacer le filtre tous les deux-trois mois. La durée du filtre dépendra de l'eau utilisée. Avant de le remplacer, le filtre peut être utilisé en continu. Cependant, du tartre peut très probablement s'accumuler dans la chambre à vapeur en fonction de la qualité de votre eau locale utilisée. Il est également recommandé de remplacer le filtre dès que possible ou mélanger votre eau avec 50% d'eau distillée.

## **VIDANGE ET STOCKAGE**

1. Débranchez l'appareil de l'alimentation électrique et laissez-le se refroidir pendant au moins 60 minutes.
2. Après utilisation, faites glisser le réservoir d'eau et versez toute l'eau restante.
3. Enroulez le cordon d'alimentation autour du range cordon de la centrale.
4. Le fer à repasser doit être placé sur la plaque repose-fer, poignée vers le bas.

## **NETTOYAGE ET ENTRETIEN**

1. Débranchez l'appareil de l'alimentation principale et laissez refroidir le fer vers le bas.
2. Nettoyez le fer avec un chiffon humide.
3. Essuyez le calcaire et autres dépôts sur la semelle avec un chiffon humide ou un liquide détergeant non abrasif.
4. Ne nettoyez jamais l'appareil sous l'eau du robinet

## PANNES

Problèmes	Causes possibles	Solution
<b>Le fer ne chauffe pas</b>	Branchement incorrect à la prise principale	Rebranchez l'appareil à la prise principale
	Bouton de réglage température sur "MIN"	Réglez à l'aide de la molette de réglage température la position désirée selon le tableau de configuration de tissu
	Dysfonctionnements inconnus	Faîtes appel à un technicien qualifié, au fabricant ou son service après-vente pour examen et réparation
<b>Pas de sortie de vapeur lorsque l'on appuie sur l'interrupteur de vapeur, après que la température désirée soit atteinte</b>	La molette de la température est en position "SYNTHETIQUE"	Définissez avec la molette de réglage température la position recommandée et souhaitée
	Pas d'eau dans le réservoir d'eau	Remplir le réservoir d'eau
	Filtre incorrectement installé dans le réservoir d'eau	Installer le filtre dans le réservoir d'eau
	Le réservoir d'eau n'est pas correctement installé	Glissez le réservoir jusque la base de l'appareil puis entendez un "clic" sonore indiquant sa mise en place
<b>Fuite d'eau au niveau de la semelle</b>	Le fer ne s'est pas chauffé à bonne température	La température désirée a été atteinte alors que le voyant lumineux ne s'est pas éteint
	Dysfonctionnements inconnus	Faîtes appel à un technicien qualifié, au fabricant ou son service après-vente pour examen et réparation

## GARANTIE

La durée de garantie de nos produits est de 2 ans, sauf décret en vigueur, à compter de la date d'achat initiale ou la date de livraison.

En cas de problèmes ou d'interrogations, vous pouvez facilement accéder à nos pages d'aides, conseils de dépannage, FAQ et modes d'emplois sur notre site SAV : <https://sav.hkoenig.com>.

En tapant le nom de référence de votre appareil dans la barre de recherche, vous accédez à tous les supports en ligne disponibles, conçus pour vous répondre au mieux à vos besoins.

Si vous ne trouvez toujours pas de réponse à votre question ou votre problème, alors cliquez sur « Est-ce que la réponse a résolu votre problème ? ». Vous accéderez alors au formulaire de demande d'assistance SAV, qu'il vous suffira de compléter pour valider votre demande et obtenir de l'aide.



## CONDITIONS DE GARANTIE

La garantie couvre l'ensemble des pannes survenant dans le cadre d'une utilisation normale, conforme aux usages et spécifications présentes sur le manuel d'utilisation.

Cette garantie ne s'applique pas aux problèmes d'emballage ou de transport pendant l'expédition du produit par son propriétaire. Elle n'inclut également pas l'usure normale du produit, ni la maintenance ou le remplacement de pièces consommables.

## EXCLUSION DE GARANTIE

- Les accessoires et les pièces d'usure (\*).
- L'entretien normal de l'appareil.
- Toutes pannes survenant par suite d'une mauvaise utilisation (chocs, non-respect des préconisations d'alimentation électrique, mauvaises conditions d'utilisation, etc.), d'un entretien insuffisant ou d'un détournement de fonction de l'appareil, ainsi que l'usage d'accessoires non appropriés.
- Les dommages d'origine externe : incendie, dégâts des eaux, surtension électrique, etc.
- Tout matériel qui aura été démonté même partiellement par des personnes autres que celles habilitées (notamment l'utilisateur).
- Les produits dont le numéro de série serait absent, détérioré ou illisible que ne permettrait pas son identification.
- Les produits soumis à la location, à la démonstration ou à l'exposition.

(\* ) Certaines pièces de votre appareil dites pièces d'usure ou consommables se détériorent avec le temps et la fréquence d'usage de votre appareil. Cette usure est normale, mais peut être accentuée par des mauvaises conditions d'utilisation ou entretien de votre appareil. Ces pièces ne sont donc pas couvertes par la garantie.

Les accessoires fournis avec l'appareil sont également exclus du champ de la garantie. Ils ne peuvent donc être ni échangés, ni remboursés. Toutefois, certains accessoires peuvent être directement achetés via notre site : <https://sav.hkoenig.com/>.

## ENVIRONNEMENT

### ATTENTION :



Vous ne devez pas vous débarrasser de cet appareil avec vos déchets ménagers. Un système de collecte sélective pour ce type de produit est mis en place par les communes, vous devez vous renseigner auprès de votre mairie afin d'en connaître les emplacements.

En effet, les produits électriques et électroniques peuvent contenir des substances dangereuses qui ont des effets néfastes sur l'environnement ou la santé humaine et doivent être recyclés. Le symbole ci-contre indique que les équipements électriques et électroniques font l'objet d'une collecte sélective, il représente une poubelle sur roues barrée d'une croix.

Adeva SAS / H.Koenig Europe - 8 rue Marc Seguin - 77290 Mitry Mory - France

[www.hkoenig.com](http://www.hkoenig.com) - [sav@hkoenig.com](mailto:sav@hkoenig.com) - [contact@hkoenig.com](mailto:contact@hkoenig.com) - Tél: +33 1 64 67 00 05

# DEUTSCH

## WICHTIGE SICHERHEITSHINWEISE

1. Stellen Sie sicher, dass Sie alle Sicherheitsvorkehrungen unten lesen und sehen Sie sich die Abbildungen an, bevor Sie das Gerät starten.
2. Benutzen Sie das Gerät nur für seinen beabsichtigten Gebrauch, wie in diesem Handbuch beschrieben.
3. Das Gerät ist nur für den Haushaltsgebrauch gedacht.
4. Um sich gegen die Gefahr eines elektrischen Kurzschlusses zu schützen, tauchen Sie die Basisstation nicht in Wasser oder andere Flüssigkeiten.
5. Schließen Sie das Gerät wie auf dem Spannungsartenschild angegeben, nur an Wechselstrom an und nur an eine geerdete Steckdose. Um eine Überlastung des Stromkreises zu vermeiden, schließen Sie kein weiteres Gerät mit einer hohen Wattleistung an denselben Stromkreis an.
6. Schalten Sie das Gerät aus, bevor Sie es in die Steckdose Einstecken bzw. Ausstecken. Nicht am Kabel aus der Steckdose ziehen, fassen Sie den Stecker und ziehen diesen heraus.
7. Lassen Sie keine Stromkabel oder Schläuche heiße Oberflächen berühren.
8. Trennen Sie das Gerät von der Netzsteckdose bevor Sie es befüllen, leeren oder wenn es nicht in Gebrauch ist.
9. Benutzen Sie das Gerät nicht mit einem beschädigten Kabel oder wenn das Gerät fallengelassen oder beschädigt wurde. Um die Gefahr eines Strom-

- schlages zu vermeiden, zerlegen Sie das Gerät nicht. Bringen Sie das Gerät zu einem qualifizierten Techniker oder dessen Kundendienst um es zu prüfen und reparieren zu lassen. Falsche Montage kann bei der Benutzung zu einem Stromschlag führen.
10. Stellen Sie das Bügeleisen außerhalb der Reichweite von Kindern; Strenge Aufsicht ist notwendig für jedes Gerät das in der Nähe von Kindern benutzt wird. Lassen Sie das Eisen nicht unbeaufsichtigt an das Stromnetz angeschlossen.
  11. Während der Benutzung platzieren Sie seinen Ständer immer auf einer stabilen, ebenen und waagerechten Fläche oder einem Bügelbrett.
  12. Stellen Sie das Bügeleisen immer auf den Ständer und erlauben Sie der heißen Platte des Bügeleisens nicht das Netzkabel oder die Schläuche zu berühren.
  13. Verbrennungen können durch das Berühren heißer Metallteile, heißem Wasser oder Dampf auftreten. Seien Sie vorsichtig, wenn Sie das Gerät benutzen.
  14. Verwenden Sie niemals das Eisen zugewandten Menschen, da der Dampf Verbrennungen verursachen kann.
  15. Die Oberflächen neigen dazu, während des Betriebs heiß zu werden.
  16. Verdrehen Sie nie den Versorgungsschlauch während des Einsatzes.
  17. Das Gerät muss auf einer stabilen, ebenen und waagrechten Fläche benutzt und abgestellt werden.
  18. Das Eisen sollte nur auf dem separaten Ständer platziert werden.
  19. Beim Abstellen des Bügeleisens auf seinen Ständer,

stellen sie sicher, dass die Fläche, auf der die Haltevorrichtung positioniert ist stabil ist.

20. Das Eisen ist nicht zu verwenden, wenn es fallen gelassen wurde, es sichtbare Beschädigungen aufweist oder wenn es undicht ist.
21. Das Eisen darf nicht unbeaufsichtigt gelassen werden, während es an das Stromnetz angeschlossen ist.
22. Das Gerät muss auf einer stabilen, ebenen und waagrechten Fläche gelagert werden.
23. Wenn kein Wasser im Tank ist, wird es während der Benutzung Lärm machen <70dBA.
24. Halten Sie das Eisen und seine Kabel außerhalb der Reichweite von Kindern unter 8 Jahren, wenn es eingeschaltet ist oder abkühlt.
25. Dieses Gerät ist nicht für die Nutzung durch Personen mit eingeschränkter Kapazität auf der körperlichen, geistigen oder sensorischen oder mangelnder Erfahrung und Wissen es sei denn, er hat sie wurde gebeten, zu überwachen oder, wenn sie Anweisungen auf dem Einsatz des Gerätes durch eine für ihre Sicherheit zuständige Person hatte. Kinder sollten beaufsichtigt werden, um sicherzustellen, dass sie nicht mit dem Gerät spielen.
26. Wenn das Netzkabel beschädigt ist, muss es mit einem Kundendienst ersetzt werden, um Gefahren zu vermeiden.
27. Das Gerät darf nicht benutzt werden, wenn es fallen gelassen wurde, wenn auffällige Zeichen von Beschädigungen sichtbar sind oder wenn es undicht ist.
28. Der Gerät muss ausschließlich an eine Stecker muss

nach der Verbindung bereinstimmen. Benutzen Sie angeschlossene Gerät muss geerdet Dampf darf nicht unmittelbar auf elektrische Geräte, etzkabel oder Teile gerichtet werden, die elektrische Komponente beinhalten (zum Beispiel Öfen, Kühlschränke, Schalter oder Lichter, Mikrowellen, Bildschirme.)



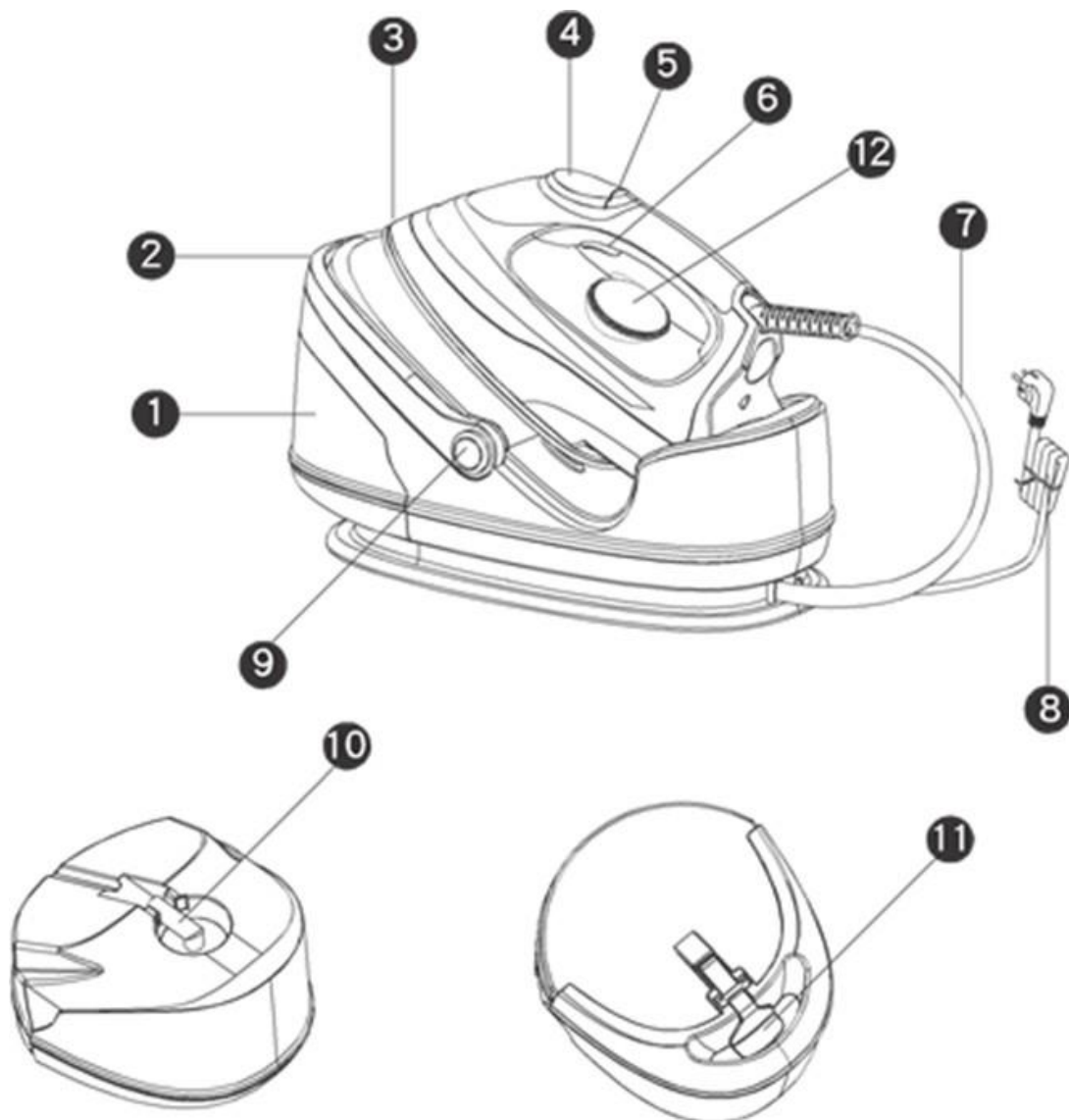

29. Dieses Gerät darf von Kindern ab 8 Jahren benutzt werden, sofern diese beaufsichtigt werden oder eine Einweisung in den sicheren Gebrauch des Geräts erhalten haben und die damit verbundenen Gefahren verstehen.
30. Kinder dürfen das Gerät nur reinigen oder pflegen, wenn sie mindestens 8 Jahre alt sind und von einem Erwachsenen beaufsichtigt werden.
31. Bei der Verwendung elektrischer Geräte sind stets Sicherheitsvorkehrungen zu treffen, um bei unsachgemäßer Verwendung die Gefahr von Bränden, elektrischen Schlägen und/oder Verletzungen zu vermeiden.
32. Achten Sie darauf, dass die auf dem Typenschild angegebene Nennspannung mit Ihrer Netzspannung übereinstimmt Ihrer Installation. Wenn dies nicht der Fall ist, wenden Sie sich an den Händler und schließen Sie das Gerät nicht an.
33. Bitte halten Sie dieses Dokument bereit und geben Sie es im Falle einer Übertragung Ihres Gerätes an den zukünftigen Besitzer weiter.

## TEILE UND EIGENSCHAFTEN

1. Wasser Tank
2. Griff
3. Bügeleisensohle
4. Dekorierter Deckel
5. Erwärmungskontrollleuchte
6. Dampf Auslösetaste
7. Netzkabel/Versorgungsschlauch
8. Netzkabel
9. Griff-Taste
10. Filter
11. Wassertank Sperre
12. Temperatur Drehregler



## Stoff Einstelltabelle

Temperatur Einstellung	• Syntetic	•• Wolle Seide	••• Baumwolle	
Stoff	Kunststoffe, Seide	Wolle Polyester	Baumwolle Leinen	
Bügel Anweisung	Trockenes Bügeln	Bügeln auf der umgedrehten Seite des Stoffes	Bügeln mit Dampf	
Dampf- auswahl				

### Bügeltemperatur

#### Einstellungsanleitung

1. Folgen Sie der Bügel Anweisungen auf dem Etikett des Kleidungsstückes. Gibt es auf dem Etikett keine Anleitung, Sie aber Wissen um welchen Stoff es sich handelt, halten Sie sich bitte an die Stoff Einstelltabelle aus dieser Anleitung.
2. Die Stoffeinstelltabelle ist nur gültig für glatte Stoffe und nicht für Materialien, deren Oberfläche bearbeitet und Glanzläcke usw. angewendet wurden. Textilien deren Oberfläche bearbeitet wurde (Glanz, Knitter, Relief usw.), sollten am besten bei niedriger Temperatur gebügelt werden.
3. Sortieren Sie die Wäsche zunächst gemäß der Stoff Einstelltabelle. Wolle mit Wolle, Baumwolle mit Baumwolle, usw.
4. Das Bügeleisen erhitzt sich schneller als das es abkühlt. Starten sie deshalb mit dem Bügeln von Kleidungsstücken, die bei niedriger Temperatur gebügelt werden müssen wie Kunstfaser.
5. Wenn der Stoff aus verschiedenen Faserarten besteht, wählen Sie immer die Temperatur, die die Empfindlichste Faserart benötigt, z.B. die niedrigste Temperatur. Wenn ein Artikel z.B. aus 60% Polyester und zu 40% aus Baumwolle besteht, sollte dieser Laut der Stoff Einstelltabelle wie Polyester und ohne Dampf gebügelt werden.

6. Wenn Sie nicht wissen aus welcher Art von Stoff der Artikel gemacht ist, Bügeln Sie ein Stück des Materials ohne Dampf, welches nicht sichtbar ist wenn Sie es tragen, um die angemessene Temperatur herauszufinden.
7. Reine Wollstoffe (100% Wolle) sollten mit der Bügeleiseneinstellung Dampf bügeln gebügelt werden. Es ist ratsam den Temperatur Drehregler auf „Max“ zu stellen und ein trockenes Bügeltuch zu benutzen.
8. Beim Dampf bügeln von Wollstoffen, können glänzende Flecken auftreten. Sie können dies verhindern, indem Sie den Artikel von innen nach außen drehen und die umgedrehte Seite bügeln.
9. Unmittelbar nach dem Dampf bügeln von Baumwolle, bügeln Sie keine Artikel die eine Niedrigere Temperatur (wie Nylon usw.) benötigen. Es ist ratsam den Temperaturregler auf die niedrigere Temperaturstufe zu drehen und zu warten, bis die Power Kontrollleuchte erlischt. Nun können Sie zu bügeln beginnen.

### **WICHTIGE HINWEISE:**

Füllen Sie den Wassertank nicht mit Essig, Parfüm, Stärke, chemisch entkalktem Wasser oder Entkalker.

### **Wie Sie ihre Dampfmaschine benutzen**

#### **Bereiten Sie das Gerät zur Benutzung vor**

1. Prüfen Sie ob die Spannung die im Typenschild angegeben ist der Netzspannung in ihrem Haus entspricht.
2. Drücken Sie die Griff-Taste um den Griff nach unten zu legen.
3. Entfernen Sie die Schutzfolie oder Aufkleber von der Bügelsohle. (Fig. 1)
4. Wickeln Sie das Netzkabel und den Verbindungsschlauch voll auf.

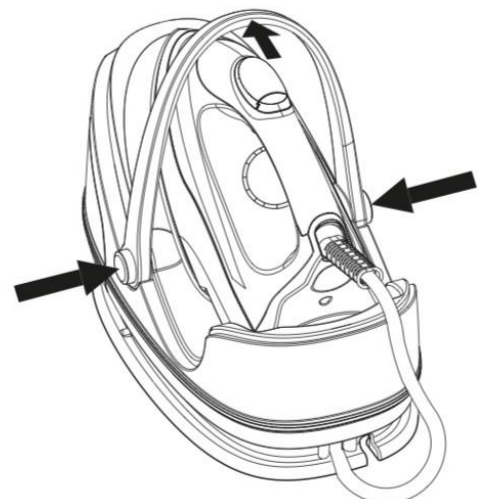

Fig.1



5. Stellen Sie das Gerät auf einen Tisch oder eine ebene und waagrechte Oberfläche wie z.B. ein Bügelbrett.
6. Stellen Sie das Bügeleisen horizontal auf den Ständer des Basisgerätes.

### Wassertank füllen

1. Drücken Sie die Wassertanksperrle nach oben und schieben Sie den abnehmbaren Wassertank nach außen weg von der Basis. (Abb.2)
2. Nehmen Sie den Filter aus dem Wassereinfüllloch. (Sie können den Filter aus der Öffnung nehmen um Wasser in den Wassertank einzufüllen oder füllen Sie das Wasser direkt mit dem in der Öffnung vorhandenen Filter ein.(Fig.3)
3. Füllen Sie den Wassertank bis zu oder unterhalb der „MAX“ Fülllinie mit klarem Leitungswasser.(Fig.4)
4. Setzen Sie den Filter wieder in den Wassertank. Halten Sie den Wassertank beim Bewegen bitte mit zwei Händen.(Fig.5)
5. Setzen Sie den Wassertank wieder in die Basisstation ein. Dieser wird an dieser Stelle mit der Basiseinheit verriegelt bis ein „Klick“-Geräusch ertönt.(Fig. 6)
6. Schütten Sie nach dem Gebrauch immer das restliche Wasser aus. (Fif. 7)

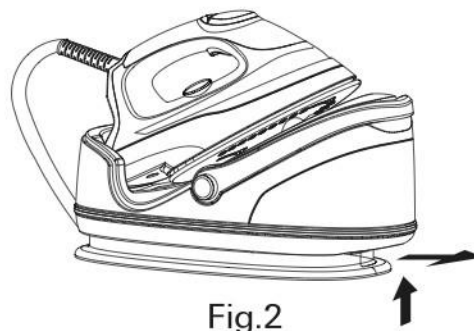

Fig.2

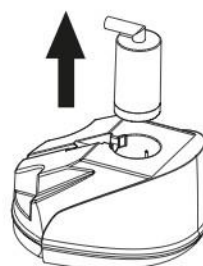

Fig.3



Fig.4

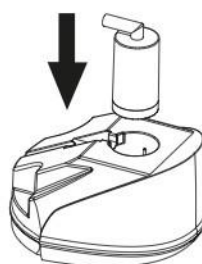

Fig.5



Fig.7

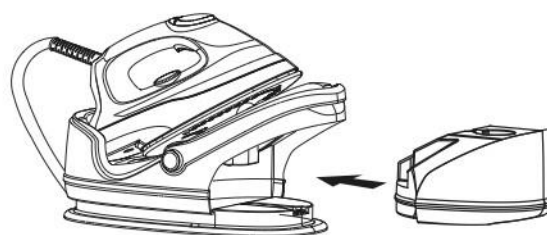

Fig.6

**Hinweis:** Wenn der Wasserstand ein niedriges Level erreicht oder leer ist, lässt die Pumpe ein Ton erklingen um das Nachfüllen zu anzuzeigen. Die Nutzung muss sofort gestoppt und der Wassertank nach den oben genannten Methoden aufgefüllt werden

## **Wasserdampf Einstellungen**

Drehen Sie das Temperatur Einstellrad auf die Dampfbügel Position Erhitzen. Die Kontrollleuchte auf dem Bügeleisen leuchtet auf um zu zeigen das sich das Gerät erwärmt. Wenn die gewünschte Temperatur erreicht wurde, erlischt die Kontrollleuchte. Das Bügeleisen kann benutzt werden.

Während des Gebrauchswird die Kontrollleuchte von ON zu OFF schalten und dann von OFF zu ON. Dies bedeutet, dass das Bügeleisen automatisch die Hitze bewahrt. Drücken Sie die Dampftaste um das Dampfbügeln zu beginnen. Wenn Sie den Temperatur Drehregler einstellen, wird die Dampf rate dementsprechend angepasst. MAX Dampf wird erreicht werden, wenn Sie auf MAX gedreht haben. Es wird dementsprechend kleiner wenn Sie auf „Wolle“ gedreht haben.

**Hinweis:** Wenn sich der Temperatur Drehregler auf „Synthetisch“ befindet wird vorgeschlagen, das Dampfbügeln nicht zu aktivieren da die Temperatur zu niedrig ist um Dampf zu erzeugen. Es eignet sich nur zum trockenen Bügeln.

## **Dampfbügeln**

1. Füllen Sie den Wassertank mit sauberem Leitungswasser, siehe der oben genannten Auffüllanleitung. Für eine bessere Leistung tauchen Sie den Filter bitte vor der Installation einige Minuten in den Wassertank.
2. Verbinden Sie das Gerät mit einer geeigneten Steckdose. Drehen Sie das Temperatur Einstellrad auf die Dampfbügel Position. Die Wärme Kontrollleuchte leuchtet auf und zeigt an, dass das Gerät erhitzt wird. Wenn es ausgeht, ist die gewünschte Temperatur
3. erreicht und das Gerät bereit zum Dampfbügeln. Während der Benutzung wechselt die Wärme Kontrollleuchte von ON zu OFF und dann von OFF zu ON. Es zeigt an, dass das Bügeleisen automatisch die Wärme erhält.
4. Vor dem ersten Dampfbügeln, reinigen Sie das Bügeleisen nach den folgenden Methoden: Nehmen Sie das Bügeleisen von der Basisstation, drücken Sie den Dampfknopf unter dem Griff für 30 Sekunden um Dampf heraus zulassen. Stoppen Sie nun für 30 Sekunden. Wiederholen Sie den Zyklus erneut. Das Bügeleisen ist nicht bereit zur Nutzung, bevor die Wärme Kontrollleuchte nicht OFF anzeigt.
5. Während des Dampfbügelns variiert die Dampf rate wenn der Temperatur Drehregler auf verschiedene Positionen eingestellt wird. Dies kann den Wasseraustritt auf die Bügelsohle verhindern.
6. Nach dem Gebrauch, stellen Sie das Bügeleisen wieder auf das Basisgerät, drehen Sie das Temperaturkontrollrad auf „MIN“ und stecken Sie es dann aus der Steckdose.
7. Schieben Sie den Wassertank aus dem Basisgerät und leeren Sie diesen aus.

**Hinweis:**

- a. Bei jedem ersten Gebrauch, ist es normal, dass ein leichtes Vibrationsgeräusch von der elektrischen Pumpe innerhalb des Basisgerätes für ein paar Sekunden auftreten kann, wenn das Dampfbügeln gestartet wird. Dies liegt daran, dass sich Luft im inneren des Filters befindet. Es hört auf, wenn die Luft im Filter herausgepumpt wurde. Wenn diese anormalen Bedingungen kontinuierlich für länger als 60 Sekunden auftreten, überprüfen Sie ob Wassertank und Filter richtig montiert sind.
- b. Wenn der Temperatur Drehregler auf die „Syntetic“-Position gedreht ist, eignet sich dies nur zum trockenen Bügeln. Max Dampf erhält man, wenn auf „MAX“-Position gedreht wird. Wird auf „Wolle“ Gedreht, reduziert sich der Dampf dementsprechend.

**Trockenes Bügeln**

1. Verbinden Sie das Gerät mit einer geeigneten Steckdose.
2. Drehen Sie das Temperatur Einstellrad auf die Dampfbügel Position gemäß der Bügelanleitung auf dem Etikett oder der Stoff Einstelltable. Die Wärme Kontrollleuchte(Rot) leuchtet auf und zeigt an, dass das Gerät erhitzt wird. Wenn es ausgeht, ist die gewünschte Temperatur erreicht und das Gerät bereit zum Dampfbügeln. Während der Benutzung wechselt die Wärme Kontrollleuchte von ON zu OFF und dann von OFF zu ON. Es zeigt an, dass das Bügeleisen automatisch die Wärme erhält.
3. Nach dem Gebrauch, stellen Sie das Bügeleisen wieder auf das Basisgerät, drehen Sie die Temperatur Drehregler auf „MIN“ und stecken Sie es dann aus der Steckdose

**Hinweis:** Wenn Sie die Temperatur Einstellung von hoch zu niedrig ändern, wird empfohlen nicht sofort mit dem Bügeln zu beginnen da dies zu Verbrennungen des Stoffen führen kann. Warten Sie bitte bis die Temperatur Kontrollleuchte stetig aufleuchtet und starten Sie dann das Bügeln.

**Vertikales Dampf bügeln**

Folgen Sie der Dampf bügel Anleitung und halten Sie dann das Bügeleisen in vertikaler Position zwischen 5cm und 15cm entfernt von dem hängenden Stoff. Drücken Sie den Dampfknopf, dies wird einen vertikalen Dampf erzeugen. Diese Eigenschaft wird speziell dazu genutzt um Falten von hängenden Klamotten oder Gardinen zu entfernen. Üben Sie das Dampf bügeln nie direkt auf Personen aus.(Fig.8)

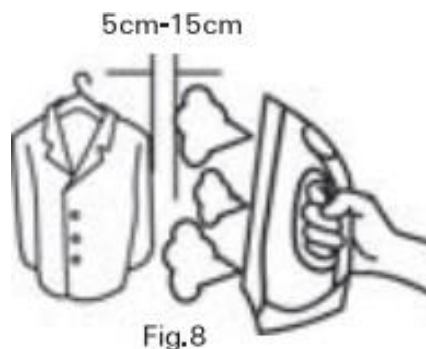

## GRIFF

Der Griff am Basisgerät wird verwendet um das Gerät zu tragen. Setzen Sie vor dem Gebrauch, den Griff bitte wie folglich beschrieben nach unten: Drücken Sie die zwei Griff-Tasten simultan und drücken Sie dann den Griff nach unten. (Fig.9) Lassen Sie das Gerät nach dem Gebrauch vollständig abkühlen und wickeln Sie dann das Netzkabel um die Kabelaufwicklung des Basisgerätes und stellen Sie das Bügeleisen auf das Basisgerät. Drücken Sie den Griff nach oben bis ein "pa" Geräusch ertönt, dies bedeutet, dass der Griff eingerastet ist und Sie das Gerät am Griff tragen können. (Fig.10)

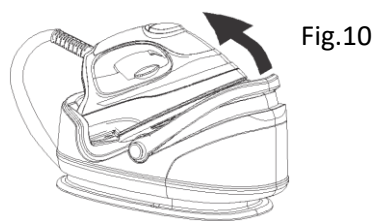
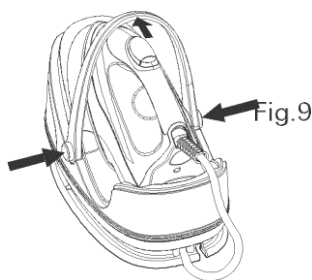

## Kabelaufwicklung (Optional)

1. Ein einzigartiges Design zum Kabelaufwickeln des Basisgerätes bietet nicht nur schöne Features, sondern auch eine einfache Lagerung.
2. Nach dem Gebrauch, stecken Sie das Gerät aus der Steckdose und schütten Sie das verbleibende Wasser aus nachdem das Gerät komplett herunter Gekühlt ist.
3. Stellen Sie das Bügeleisen auf das Basisgerät, falten Sie das Netzkabel und wickeln Sie es im Uhrzeigersinn um die Kabelschlitze des Basisgerätes und verschließen sie den Stecker mit dem Versorgungskabel.(Fig.11-Fig.14)

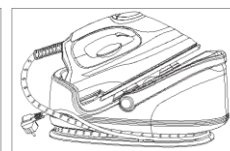
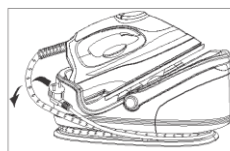
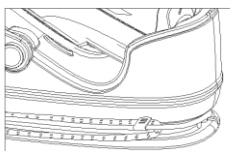
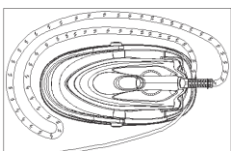

Fig.11

Fig.12

Fig.13

Fig.14

## Filteraustausch

**Methode:** Schieben Sie den Wassertank aus dem Basisgerät, nehmen Sie den Filter aus dem Wassertank und ersetzen Sie diesen mit einem neuen. Nachdem der neue Filter korrekt in den Wassertank installiert wurde, füllen Sie Wasser in den Tank bis zum MAX Füllniveau und schieben Sie dann den Wassertank zurück auf das Basisgerät. (Tauchen Sie den Filter für einige Minuten in Wasser um in Zukunft eine bessere Leistung zu bekommen.)

## **Anti-Kalk System**

1. Der Filter hilft bei der Reduzierung der Bildung von Kalkablagerungen, die während der Dampfbügelns auftritt. Dies verlängert die Lebensdauer Ihres Bügeleisens. Beachten Sie jedoch, dass der Filter die natürliche Bildung von Kalkablagerungen nicht vollständig stoppen wird.
2. Der Filter sollte durch einen neuen nach 2-3 Monaten ersetzt werden, wenn dieser jeden Tag benutzt wird. Die Lebensdauer des Filters hängt vom benutzten Wasser ab. Vor dem Ersetzen kann der Filter noch kontinuierlich genutzt werden. Allerdings ist es wahrscheinlicher, dass sich Kalkablagerungen in der Dampfkammer bilden. Dies erfolgt immer abhängig von der lokalen Wasserqualität. Es wird vorgeschlagen den Filter so früh wie möglich zu ersetzen oder Ihr Wasser mit 50% destilliertem Wasser zu vermischen.

### **Entleeren und Lagern**

1. Stecken Sie das Gerät von der Energiezufuhr ab und erlauben Sie dem Gerät für mindestens 60 Sekunden abzukühlen.
2. Nach dem Gebrauch, schieben Sie den Wassertank heraus und schütten Sie das verbleibende Wasser aus.
3. Wickeln Sie das Netzkabel um die Kabelaufwicklung des Basisgerätes.
4. Das Bügeleisen sollte auf den Bügeleisen Ständer gestellt werden, drücken Sie den Griff nach unten.

### **Reinigung und Wartung**

1. Stecken Sie das Gerät aus der Steckdose und lassen Sie das Bügeleisen abkühlen.
2. Reinigen Sie das Bügeleisen mit einem feuchten Tuch.
3. Wischen Sie Schuppen und alle sonstigen Ablagerungen auf der Bügelsohle mit einem feuchten Tuch oder einem nicht scheuerndem Reiniger ab.
4. Reinigen Sie das Gerät niemals unter Leitungswasser.

Problem	Mögliche Ursache	Lösung
Bügeleisen wird nicht heiss	Inkorrekte Verbindung zur Hauptsteckdose	Erneutes einstecken in Steckdose
	Der Temperatur Drehregler ist auf "MIN" gestellt	Stellen Sie den Temperatur Drehregler auf die gewünschte Position
	Unbekannte Störungen	Bringen Sie das Gerät zu einem qualifizierten Techniker oder Kundendienst für Prüfung und Reparatur
Kein Dampf kommt heraus wenn die Dampftaste gedrückt wird nachdem die gewünschte Temperatur erreicht ist	Temperatur Drehregler ist auf SYNTHETIC Position	Stellen Sie den Temperatur Drehregler in die gewünschte Position
	Kein Wasser im Wassertank	Füllen Sie Wasser in den Wassertank
	Der Filter wurde nicht korrekt in den Wassertank eingebaut	Installieren Sie den Filter in den Wassertank Schieben Sie den Wassertank
	Der Wassertank wurde nicht korrekt installiert.	In das Basisgerät, es wird eingerastet bis ein "klick" Geräusch ertönt
Wasser tritt aus der Bügelsohle aus	Bügeleisen wurde nicht bis zur gewünschten Temperatur erwärmt	Die gewünschte Temperatur ist erreicht, wenn die Wärme Kontrollleuchte aus geht
	Unbekannte Störungen	Bringen Sie das Gerät zu einem qualifizierten Techniker oder Kundendienst für Prüfung und Reparatur

## GARANTIE

Die Garantiezeit für unsere Produkte beträgt 2 Jahre, sofern keine anderen Bestimmungen gelten, ab dem Datum des ursprünglichen Kaufs oder ab dem Lieferdatum.

Bei Problemen oder Fragen können Sie sich an unsere Hilfeseiten, Tipps zur Fehlerbehebung, FAQs und Bedienungsanleitungen auf unserer Kundendienst-Website wenden:

<https://sav.hkoenig.com>.

Wenn Sie den Referenznamen Ihres Geräts in die Suchleiste eingeben, erhalten Sie Zugang zu allen verfügbaren Online-Supports.

Wenn Sie immer noch keine Antwort auf Ihre Frage oder Ihr Problem finden, dann klicken Sie auf "Hat die Antwort Ihr Problem gelöst?". Sie können dieses Formular ausfüllen, um Ihre Anfrage zu bestätigen und Hilfe zu erhalten.

## GARANTIEBEDINGUNGEN

Die Garantie deckt alle Defekte ab, die bei normalem, bestimmungsgemäßem Gebrauch und den in der Bedienungsanleitung enthaltenen Spezifikationen auftreten.

Diese Garantie gilt nicht für Probleme mit der Verpackung oder dem Transport während des Versands des Produkts durch den Eigentümer. Sie umfasst auch nicht den normalen Verschleiß des Produkts, die Wartung oder den Austausch von Verschleißteilen.

## AUSSCHLUSS DER GARANTIE

- Zubehör und Verschleißteile (\*).
- Die normale Wartung des Geräts.
- Alle Defekte, die durch unsachgemäßen Gebrauch (Stöße, Nichteinhaltung der empfohlenen Stromzufuhr, schlechte Nutzungsbedingungen usw.), unzureichende Wartung oder Zweckentfremdung des Geräts auftreten, sowie die Verwendung von ungeeignetem Zubehör.
- Schäden durch äußere Einflüsse: Brand, Wasserschäden, elektrische Überspannung usw.
- Alle Geräte, die von anderen als den befugten Personen (insbesondere dem Nutzer) auch nur teilweise auseinandergelöst wurden.
- Produkte, deren Seriennummer fehlt, beschädigt oder unleserlich ist, sodass sie nicht identifiziert werden können.
- Produkte, die vermietet, vorgeführt oder ausgestellt werden.

(\* ) Einige Teile Ihres Geräts, die als Verschleißteile oder Verbrauchsmaterialien bezeichnet werden, verschleiben mit der Zeit und der Häufigkeit der Nutzung Ihres Geräts. Diese Abnutzung ist normal, kann aber durch falsche Nutzung oder Pflege Ihres Geräts noch verstärkt werden. Diese Teile sind daher nicht durch die Garantie abgedeckt. Das mit dem Gerät gelieferte Zubehör ist ebenfalls von der Garantie ausgeschlossen. Sie können daher weder umgetauscht noch erstattet werden. Einige Zubehörteile können jedoch direkt über unsere Website <https://sav.hkoenig.com/> erworben werden.

## UMWELT

### ACHTUNG:



Werfen Sie nicht dieses Produkt, wie es mit anderen Haushaltsprodukten hat. Es gibt eine Mülltrennung von diesem Produkt in Gemeinden, Sie müssen Ihre lokalen Behörden über die Orte, wo man dieses Produkt zurückgeben können zu informieren. In der Tat enthalten elektrische und elektronische Produkte gefährliche Stoffe, die schädliche Auswirkungen auf die Umwelt oder die menschliche Gesundheit haben und sollte recycelt werden. Das Symbol hier darauf hinweisen, dass elektrische oder elektronische Geräte sollten sorgfältig ausgewählt werden, ist ein fahrbarer Abfallbehälter mit einem Kreuz markiert.

Adeva SAS / H.Koenig Europe - 8 rue Marc Seguin - 77290 Mitry Mory - France

[www.hkoenig.com](http://www.hkoenig.com) - [sav@hkoenig.com](mailto:sav@hkoenig.com) - [contact@hkoenig.com](mailto:contact@hkoenig.com) - Tél: +33 1 64 67 00 05

## **NEDERLANDS**

### **BELANGRIJKE VEILIGHEIDSINSTRUCTIES**

1. Lees alle veiligheidsmaatregelen en bekijk de illustraties goed voordat u het apparaat gaat gebruiken.
2. Gebruik het apparaat alleen voor het doel van ontwerp.
3. Dit apparaat is alleen voor huishoudelijk gebruik bestemd.
4. Om elektrische schokken te voorkomen, dompel het apparaat nooit onder water of andere vloeistoffen.
5. Sluit het apparaat alleen op wisselspanning van een geaard stopcontact aan, overeenkomstig met de gegevens op het typeplaatje. Sluit geen hoog wattage apparaat op hetzelfde circuit aan om overbelasting te voorkomen.
6. Schakel het apparaat **UIT** voordat u het apparaat aansluit of loskoppelt. Verwijder het kabel nooit door aan de snoert te trekken; houd de stekker vast en trek deze om los te koppelen.
7. Houd het kabel uit de buurt van hete oppervlakken.
8. Koppel het apparaat los voor dat u het gaat legen of opvullen of als u het niet gaat gebruiken.
9. Gebruik het apparaat niet als het of het kabel beschadigd is of als het gevallen is. Om gevaren zoals risico van elektrische schok te voorkomen, mag u het apparaat niet zelf uit elkaar halen, maar neemt u contact op met een bevoegde monteur of de fabrikant van



aankoop om het te onderzoeken. Onjuist hermontage kan tot elektrische schok leiden.

10. Plaats het strijkijzer buiten het bereik van kinderen; streng toezicht is noodzakelijk als apparaten in de buurt van kinderen gebruikt worden. Laat het apparaat nooit onbeheerd achter terwijl het top het voedingsnet aangesloten is.

11. Tijdens gebruik, plaats het apparaat altijd op een evene, stabiele oppervlak.

12. Plaats het strijkijzer altijd op zijn stand, en voorkom dat de heete zoolplaat in aanraking komt met het kabel.

13. Het aanraaken van heete metalen onderdelen, heet water of stoom kan tot brandwonden leiden. Gebruik het apparaat met voorzicht.

14. Richt het strijkijzer nooit op mensen, de stoom kan brandwonden veroorzaken.

15.  De oppervlakken worden tijdens het gebruik erg heet.

16. Verzekert u er van dat het kabel niet in de knoop raakt tijdens het gebruik.

17. Het apparaat moet op een stabiele, horizontale oppervlak rusten.

18. Het strijkijzer mag alleen op het stand rusten.

19. Als u het strijkijzer op het stand plaats, vergewist u er van dat het stand stabiel is.

20. Gebruik het strijkijzer niet als het beschadigd is of gevallen is of als er zichtbare schade op zit.

21. Het apparaat mag niet onbeheerd achtergelaten worden als het aangesloten is.
22. Het apparaat moet opgeslagen worden op een stabiele, horizontale oppervlak.
23. Als er tijdens het gebruik geen water in de tank zit, klinkt een geluid op van <70dBA.
24. Houd het striijzer en het kabel uit de buurt van kinderen van minder dan 8 jaar als het aangesloten is of aan het afkoelen is.
25. Dit apparaat is niet bedoeld voor gebruik door personen met beperkte capaciteit op de fysieke, mentale of zintuiglijke of gebrek aan ervaring en kennis tenzij hij hen heeft werd gevraagd om te controleren of als zij instructies over het gebruik van het apparaat door een persoon die verantwoordelijk is voor hun veiligheid hebben gehad. Kinderen moeten onder toezicht te zorgen dat ze niet spelen met het apparaat.
26. Als het netsnoer beschadigd is, moet het worden vervangen door een after-sales service om elk gevaar te voorkomen.
27. Het apparaat mag niet worden gebruikt als het is gevallen, er zijn duidelijke tekenen van schade zichtbaar of er zijn lekken.
28. De stoom mag niet rechtstreeks gericht zijn op elektrische apparatuur, voedingskabels of onderdelen die elektrische componenten bevatten (bijvoorbeeld binnenovens, koelkasten, schakelaars en verlichting, magnetrons, schermen).
29. Dit apparaat mag worden gebruikt door kinderen

vanaf 8 jaar en ouder indien dit gebeurt onder toezicht, als zij van tevoren instructies hebben ontvangen betreffende het veilige gebruik van het apparaat en als zij de mogelijke gevaren kennen.

30. Reiniging en onderhoud mogen niet worden uitgevoerd door kinderen tenzij ze 8 jaar of ouder zijn en onder toezicht van een volwassene staan.

31. Bij het gebruik van elektrische apparatuur moeten altijd veiligheidsmaatregelen worden genomen om het risico van brand, elektrische schokken en/of letsel in geval van verkeerd gebruik te voorkomen.

32. Controleer of de spanning op het typeplaatje overeenkomt met de spanning die op het typeplaatje staat van uw installatie. Als dit niet het geval is, neem dan contact op met de dealer en sluit het apparaat niet aan.



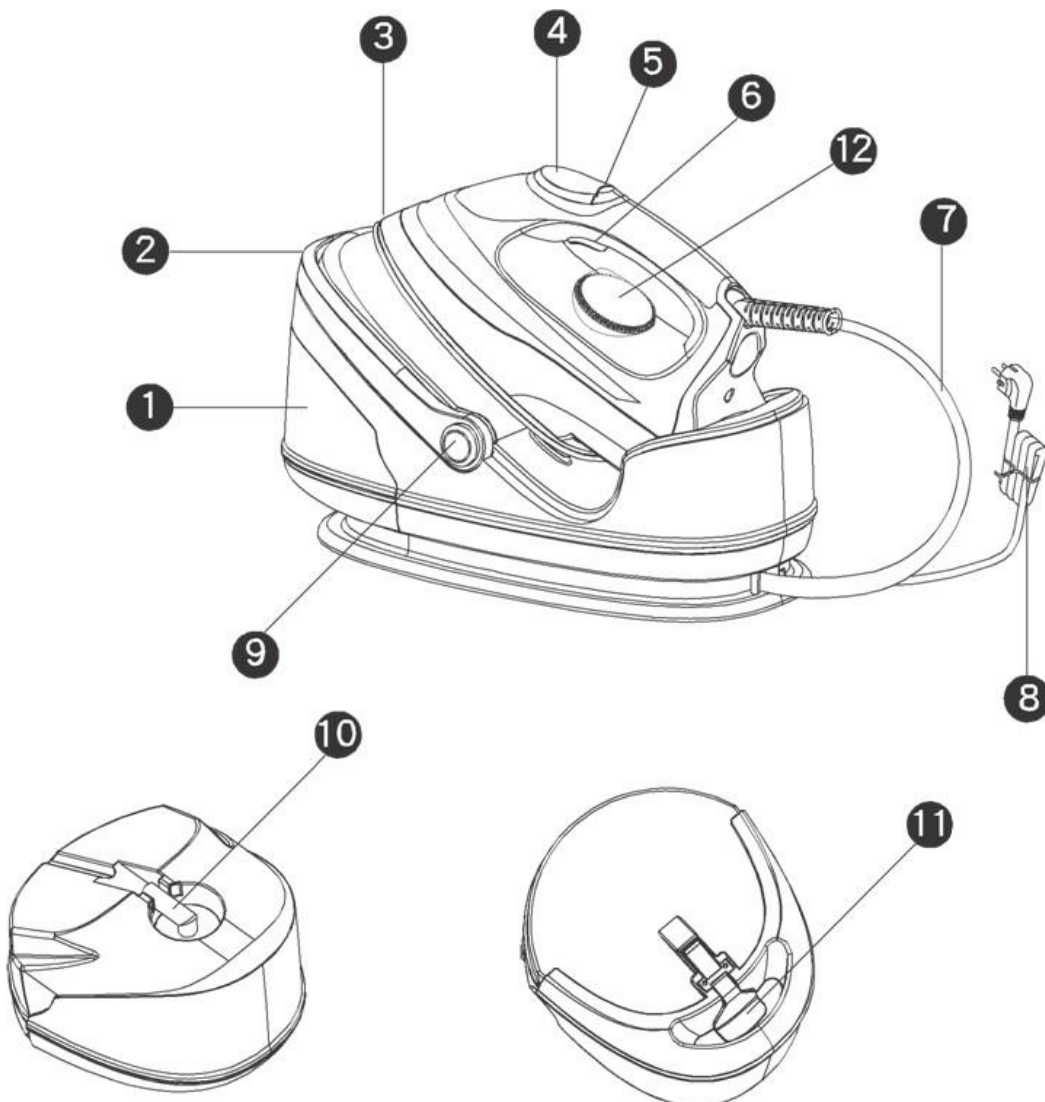

33. Bewaar dit document bij de hand en geef het aan de toekomstige eigenaar in geval van overdracht van uw apparaat.

## Onderdelen en Functies

- ① Water tank
- ② Hendel
- ③ Zoolplaat
- ④ Dekoratieve deksel
- ⑤ Verwarmings indicatie licht
- ⑥ Stoom ontgrendelingsknop
- ⑦ Kabel
- ⑧ Toevoerslang
- ⑨ Hendel knop
- ⑩ Filter
- ⑪ Water tank slot
- ⑫ Temperatuurregelaar



## Stof instelling tabel

Temperatuur instelling	● <b>SYNTHETISCH</b>	● ● <b>WOL ZIJDE</b>	● ● ● <b>KATOEN</b>	
Stof	Synthetisch, zijde, nylon	Wol, polyester	Katoen, linnen	
Strijkinstructie	Droog strijken	Stoomstrijken op de binnenkant van het stof	Stoomstrijken	
Stoom selectie				

## Strijk Temperatuur instelling gids

1. Volg de instructies op het kledings etikette. Als er geen instructies zijn, maar u weet welke soort stof het is, houd u eigen aan de instructies in de stof instelling tabel van deze gebruiksaanwijzing.
2. De stof instelling gids is alleen geldig voor eenvoudige stof en niet voor stoffen met gloss, etc. Textilen met een soort afwerking (gloss, krinkel, etc) moeten op een lagere temperatuur gestreken worden.
3. Sorteert uw was voordat u gaat strijken gebruikend de instellings gids: wol met wol, katoen met katoen, etc.
4. Het strijkijzer warmt sneller op dan dat het afkoeld. Daarom, begin met de kledingstukken die op de laagste temperatuur gestreken moeten worden, zoals synthetische stoffen
5. Als de stof van meerdere materialen is gemaakt, selecteer altijd de temperatuur die aangegeven wordt voor fragiele stoffen, dus de laagste temperatuur. Als een stof bijvoorbeeld van 60% polyester en 40% katoen is gemaakt, moet het luidt de stof instellings tabel met stoom gestreken worden.
6. Als u niet weet van welk soort materiaal het stof gemaakt is, strijk een stuk van de kleding waar het niet zichtbaar is, om de juiste temperatuur te bepalen.
7. Puur wol stof (100% wol) moet op de stoom positie gestreken worden. Het wordt aangeraden om het temperatuurregelaar op MAX te zetten een droge doek gebruiken om te persen.
8. Als u wollen kleding met stoom strijkt, kunnen glimmende plekken optreden. U kunt dit voorkomen door de kleding binnenste buiten te strijken
9. Na het gebruik van het stoomstrijkijzer op katoen, strijk geen artikelen die een lagere temperatuur benodigen (nylon, etc) onmiddellijke daarna. Het wordt aangeraden om de temperatuurregelaar aan te passen, en te wachten tot het indicatie licht uitschakeld. Dan kunt u beginnen met strijken.

## Belangrijk advies:

Vul de water tank nooit met azijn, parfum, zetmeel, chemische ontkalkings middelen of chemisch ontkalkt water.

## Het gebruik van de stoomstrijkijzer

### Bereiding voor het gebruik:

- 1.) Controleer of de spanning van het apparaat overeenkomstig is met de spanning in uw huis.
- 2.) Druk de hendel knop om het neer te leggen
- 3.) Verwijder de beschermende folie of sticker van de zoolplaat.
- 4.) Wikkel het kabel en de netsnoer helemaal los.
- 5.) Plaats het apparaat op een stabiele, evene oppervlak zoals een strijkplank.
- 6.) Plaats het strijkijzer horizontaal op de rust basis van het unit.

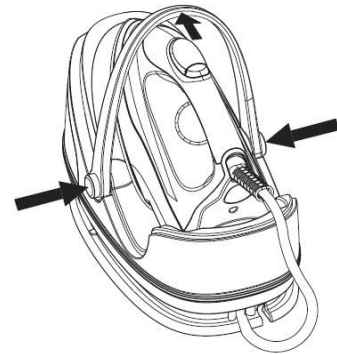

Fig.1

### Vul de water tank

1. Druk de water tank slot knop naar boven en schuif de tank uit de basis (fig.2).
2. Verwijder het filter van het water vul gat (U kunt de filter eruit halen om water bij te vullen, of de filter er gewoon in laten) Fig.3
3. Vul de water tank tot aan of net onder de MAX vullijn, met schoon water.
4. Zet het filter terug in de tank. Tijdens het verplaatsen, houd de tank met twee handen Fig.5
5. Hermonteer de water tank, als u een "klik" hoort, zit deze goed vergredeneld Fig.6
6. Verwijder altijd het resterende water na gebruik. Fig.7

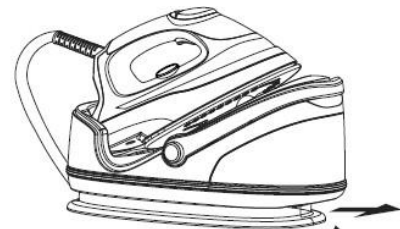

Fig.2

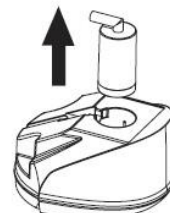

Fig.3



Fig.4

**Let op:** Als het water niveau verlaagd is of er geen water meer in de tank zit, luidt het apparaat op om aan te geven dat het apparaat bijgevuld moet worden.

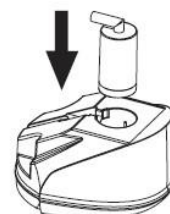

Fig.5



Fig.7

### Stoom functie instelling

Schakelt het apparaat in, stel de temperatuurregelaar op stoom strijken positie. De Verwarmings indicator licht steekt up om aan te geven dat het apparaat opwarmt. Zodra de gewenste temperatuur bereikt is, schakelt het indicatie licht automatisch uit, om aan te geven dat het klaar is voor gebruik. Tijdens het gebruik, zal het indicatie licht tussen AAN en UIT knipperen, dit geeft aan dat de temperatuur even blijft. Druk de stoom knop en begin met het stoom strijken. Als u de



Fig.6

temperatuurregelaar aanpast, zal de stoom koers ook aanpassen. MAX stoom zal optreden bij de instelling van MAX maar zal reduceren als u de “WOL” positie aangeeft.

**Let op:** Als de temperatuurregelaar op “synthetisch” ingesteld is, is het aangeraden geen stoom te gebruiken aangezien de temperatuur te laag is om stoom te produceren, en het alleen voor droog strijken van toepassing is.

### **Stoom strijken**

1. Vul de water tank met schoon water volgend de bovenstaande instructies. Voor betere prestaties, dompel het filter enkele seconden onder water voordat u het in de tank monteert.
2. Sluit het apparaat op een passende stopcontact aan. Stel de temperatuurregelaar in op stoom strijken positie totdat het indicatie licht brandt om aan te geven dat de gewenste temperatuur bereikt is. Tijdens het gebruik knippert het indicatie licht tussen AAN en UIT om aan te geven dat de temperatuur even blijft.
3. Voordat u het apparaat voor het eerst gebruikt, reinig het apparaat eerst: verwijder het strijkijzer van zijn basis, druk de stoom knop onder het hendel en laat gedurende 30 seconden stoom ontsnappen en stop dan gedurende 30 seconden, herhaal deze procedure meerdere malen. Het apparaat is niet klaar voor gebruik totdat het indicatie licht op UIT staat.
4. Tijdens stoom strijken, zal de stoom variëren afhankelijk van de ingestelde positie. Dit kan water lekkage vanuit de zoolplaat voorkomen.
5. Na gebruik, plaats het stoomstrijkijzer op het basis, schakel de temperatuurregelaar uit, terug op MIN, en koppel het apparaat los.
6. Verwijder de tank vanuit de basis unit en verwijder het resterende water.

### **Let Op:**

- a. Tijdens het eerste gebruik is het normal dat er een trillend geluid opklinkt, dat door de elektrische pomp binnen de basis unit veroorzaakt wordt, als u begint met stoom strijken. Dit komt omdat er lucht in de filter zit en het zal stoppen zodat de lucht eruit gepompt wordt. Als deze condities door blijven gaan voor meer dan 60 seconden, controleer dat de water tank en filter correct gemonteerd zijn.
- b. Als de temperatuurregelaar op “synthetisch” positie staat, is het alleen geldig voor droog strijken, MAX stoom wordt bereikt bij de instelling op MAX positie, en als het op “Wol” staat, komt de stoom zachter.

### **Droog strijken**

1. Sluit het apparaat aan op een passende stopcontact
2. Stel de temperatuurregelaar in op de gewenste positie afhankelijk van de strijk instructies op de kleding of stof instelling gids. De verwarmings indicatie licht (rood) geeft aan dat het opwarmt. Als het verwarmings indicatie licht uit schakelt, geeft dit aan dat de gewenste temperatuur bereikt is. Tijdens het gebruik, zal het indicatie licht tussen AAN en UIT knipperen. Dit geeft aan dat de temperatuur even blijft.
3. Na gebruik, zet het strijkijzer terug op zijn basis, draai de temperatuurregelaar op MIN en koppel het apparaat los.

**Let op:** Tijdens het veranderen van temperatuur van hoger tot lager, wordt het aangeraden om niet onmiddellijk daarna te gaan strijken, omdat dit stof kan verbranden. Wacht tot dat het indicatie licht niet meer knippert voordat u begint met strijken.

### Verticaal stoom strijken

Volg de stoom strijken instructies en houd de strijijzer in verticale positie tussen 5cm en 15cm van de hangende stof. Druk op de stoom knop, dit zal verticale stoom produceren. Deze functie wordt gebruikt voor het verwijderen van kreukels in kleding en gordijnen. Richt de stoom nooit op mensen. (Fig.8)

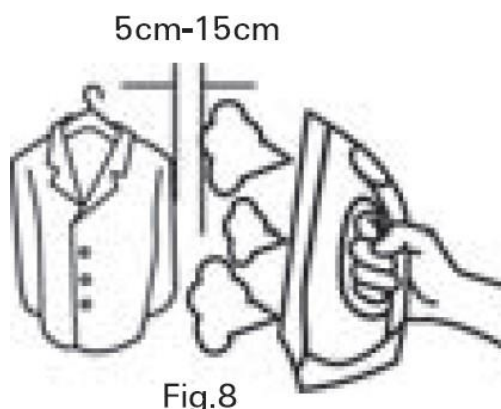

Het hendel is op het basis unit bevestigd en wordt gebruikt voor de verplaatsing van het apparaat. Voor dat u het apparaat gebruikt, druk de hendel op volgende manier naar beneden: Druk de twee hendel knoppen naar beneden, en leg de hendel neer (Fig.9). Na het gebruik, laat het apparaat volledig afkoelen, en wikkel het kabel dan rond de basis voor opslag. Haal de hendel omhoog, totdat een “pa” geluid klinkt, om aan te geven dat de hendel goed vergrendeld is en u het apparaat kan verplaatsen. (Fig.10)

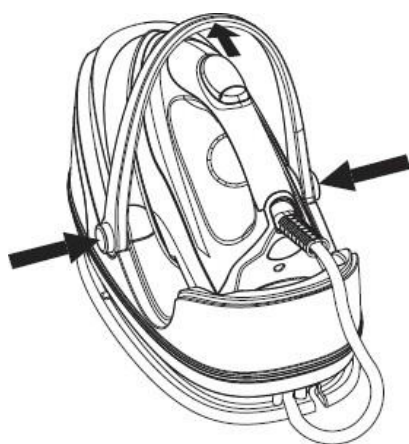

Fig.9

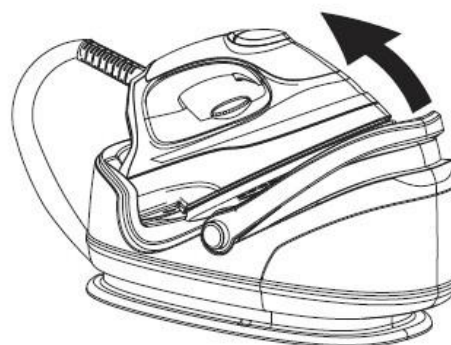

Fig.10

### Kabel opslag (optioneel)

1. Eenmalig design voor kabel opslag voor gemakkelijk opslag en mooie functies:
2. Na het gebruik, koppel het apparaat los, verwijder resterend water van de tank en wacht tot het apparaat volledig is afgekoeld.
3. Plaats het strijkijzer op de basis unit, wikkel het kabel met de klok mee rond de kabel opslag. Bevestig het kabel en netsnoer aan elkaar, en draai deze rond de kabel opslag. (Fig.11-Fig.14)



**Let op:** Model G-1033STB-90 en G-1033STB hebben deze functies niet.

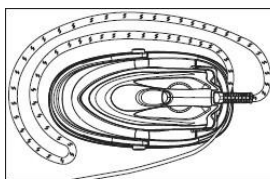

Fig.11

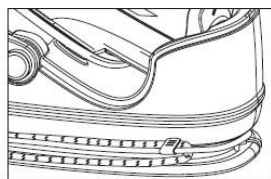

Fig.12

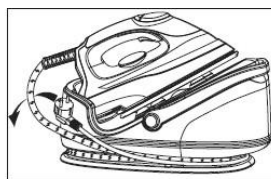

Fig.13

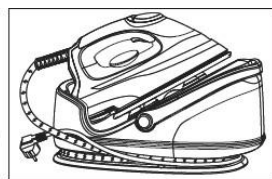

Fig.14

### **Filter vervanging**

**Methode:** Verwijder de water tank uit de basis unit, verwijder het filter van de water tank en vervang deze met een nieuwe. Na de installatie van de nieuwe filter, vul de water tank op tot aan het MAX niveau, en monteer de tank opnieuw in de basis unit. (Dompel het filter enkele seconden onder water voor betere prestatie)

### **Anti-Kalk Systeem**

1. Het filter werd ontworpen om de opbouw van kalk tijdens het stoom strijken te reduceren. Dit betekent niet dat het filter kalk opbouw volledig zal stoppen.
2. Het filter moet om de 2-3 maanden vervangen worden. Het leven van het filter is afhankelijk van de hoeveelheid van gebruik. Na het vervangen van de filter kunt u deze continu gebruiken. De hoeveelheid kalk is afhankelijk van de water kwaliteit. Het wordt aangeraden om het filter regelmatig te vervangen of het water met 50% gedestilleerd water mengen.

### **Leegen en opslag**

1. Koppel het apparaat los en laat het gedurende 60 minuten afkoelen.
2. Na het gebruik, verwijder de water tank en leeg het resterende water.
3. Wikkel het kabel rond de basis unit voor opslag.
4. Het strijkijzer moet op het basis unit geplaatst worden, hendel naar beneden.

## **Reininging en Onderhoud**

1. Koppel het apparaat los en laat het afkoelen.
2. Reinig het strijkijzer met een vochtige doek.
3. Verwijder kalk of andere resterende vuil van de zoolplaat gebruikend een vochtige doek of niet scheurende reiniger.
4. Reinig het apparaat nooit onder stromend water.

## Problemen Oplossen

Probleem	Mogelijke Oorzaaken	Oplossingen
Strijzer doet het niet.	Incorrect aansluiting op het stopcontact.	Sluit het apparaat opnieuw aan.
	Temperatuurregelaar staat op MIN positie.	Pas de temperatuurregelaar aan afhankelijk van de stof instelling tabel.
	Onbekende storingen.	Neem contact op met de fabrikant of een herkende technicus.
Er komt geen stoom uit na het drukken van de stoom knop, na dat de gewenste temperatuur is bereikt.	Temperatuurregelaar staat op SYNTHETISCH positie.	Draai de temperatuurregelaar op de gewenste positie.
	Geen water in de tank.	Vul water in de tank.
	Filter is niet goed in de water tank geplaatst.	Installeer het filter in de water tank.
	Water tank is niet goed installeerd.	Hermonteer de water tank totdat u een "klik" hoort om aan te geven dat het goed vergrendeld is.
Water lekkage van de zoolplaat.	Het strijkijzer heeft de gewenste temperatuur niet bereikt.	De gewenste temperatuur wordt bereikt zodra het indicatie licht uit gaat.
	Onbekende storingen.	Neem contact op met de fabrikant of een herkende technicus.

## GARANTIE

De garantieperiode op onze producten is 2 jaar, tenzij anders vermeld, beginnend vanaf de datum van de initiële aankoop of bezorgdatum.

Als u problemen of vragen heeft, kunt u eenvoudig onze hulppagina's bezoeken voor tips om problemen op te lossen, de FAQ's en andere gebruikershandleidingen op onze website: <https://sav.hkoenig.com>.

Door de referentiernaam van uw apparaat in de zoekbalk te typen, krijgt u toegang tot alle beschikbare online hulpmiddelen, ontworpen om aan uw behoeften te voldoen.

Als u toch niet geen antwoord op uw vraag kunt vinden, klik dan op "Heeft het antwoord uw probleem opgelost? Hierdoor gaat u naar het Aanvraagformulier voor Klantenondersteuning, dat u in kunt vullen om uw verzoek te valideren en hulp te ontvangen.

## GARANTIEVOORWAARDEN

De garantie dekt alle mankementen die voortkomen uit normaal gebruik, volgens de sectie gebruik en specificaties in de gebruikershandleiding.

Deze garantie omvat niet verpakkings- of transportproblemen tijdens het vervoer van het product door de eigenaar. Het omvat ook niet de normale slijtage van het product, noch het onderhoud of vervangen van verbruiksartikelen.

## UITSLUITINGEN VAN DE GARANTIE

- Accessoires en verbruiksartikelen (\*).
- Normaal onderhoud van het apparaat.
- Alle mankementen veroorzaakt door verkeerd gebruik (schokken, het niet opvolgen van de aanbevolen stroomvoorziening, in slechte omstandigheden gebruiken, etc.), onvoldoende onderhoud of ondeugdelijk gebruik van het apparaat, alsook het gebruik van ongeschikte accessoires.
- Schade van buitenaf: vuur, waterschade, elektrische stroompiek, etc.
- Apparaten die uit elkaar zijn gehaald, ook gedeeltelijk, door personen die niet er niet gekwalificeerd voor zijn (zoals de gebruiker).
- Producten waarvan het serienummer verdwenen, beschadigd of onleesbaar is, waardoor we het niet kunnen identificeren.
- Producten die verhuurd werden of ter demonstratie of showmodel waren.

(\*) Sommige onderdelen van uw apparaat, genaamd verbruiksartikelen, slijten naar verloop van tijd en bij veel gebruik van uw apparaat. Deze slijtage is normaal, maar kan verergerd worden door slechte omstandigheden of onderhoud van uw apparaat. Deze onderdelen worden daarom niet gedekt door de garantie.

De accessoires meegeleverd met het apparaat zijn ook uitgesloten van de garantie. Ze kunnen niet vervangen of gerestitueerd worden. Echter, sommige accessoires zijn te koop via onze website: <https://sav.hkoenig.com/>.

## MILIEU

### ATTENTIE:



Dit apparaat mag niet met uw ander huishoudelijke toestellen worden verwijderd. Dit product moet op een geselecteerde stortplaats verwijderd worden. U kunt bij de gemeente een indiceerde plaats  aanvragen. Elektrisch en elektronische producten kunnen gevaarlijke stoffen inhouden die schadelijk zijn voor mensen en het milieu en moet recycled worden. Het symbool aan de kant geeft aan dat het een elektrisch en elektronisch toestel is en zijn dus artikelen van een selectieve collectie. Het beeld geeft een afvalbak met een X teken aan.

Adeva SAS / H.Koenig Europe - 8 rue Marc Seguin - 77290 Mitry Mory - France

[www.hkoenig.com](http://www.hkoenig.com) - [sav@hkoenig.com](mailto:sav@hkoenig.com) - [contact@hkoenig.com](mailto:contact@hkoenig.com) - Tél: +33 1 64 67 00 05

## ESPAÑOL

### IMPORTANTES MEDIDAS DE SEGURIDAD

1. Asegúrese de leer todas las precauciones de seguridad y mirar las ilustraciones antes de usar el electrodoméstico.
2. Utilice el electrodoméstico sólo para el uso previsto descrito en este manual.
3. El electrodoméstico ha sido diseñado solamente para uso doméstico.
4. Con el fin de proteger contra el riesgo de cortocircuito eléctrico, no sumerja la base de la plancha en agua ni en ningún otro líquido.
5. Conecte el electrodoméstico sólo al voltaje especificado en la placa de características y sólo a una toma de tierra. Para evitar una sobrecarga del circuito, no opere ningún otro electrodoméstico de alto voltaje en el mismo circuito.
6. Ponga el electrodoméstico en APAGADO antes de conectar o desconectar del tomacorriente. Nunca tire del cable para desconectar el electrodoméstico, en su lugar, sujete el enchufe y tire para desconectarlo.
7. No permita que el cable de alimentación o la manguera del suministro entre en contacto con la superficie caliente.
8. Desconecte el electrodoméstico de la toma de corriente antes de llenarlo o vaciarlo o cuando no esté en uso.
9. No haga funcionar el electrodoméstico con un cable dañado o si el electrodoméstico se ha caído o dañado. Para evitar el peligro, como el riesgo de descarga eléctrica, no desmonte el electrodoméstico, debe ser

llevado a un técnico calificado o fabricante o a su agente de servicio para que lo revisen y reparen. El incorrecto re-ensamblaje puede causar un riesgo de descarga eléctrica cuando se utiliza la plancha.

10. Coloque la plancha fuera del alcance de los niños, se requiere supervisión cuando cualquier electrodoméstico es utilizado por o cerca de niños. No deje la plancha sin vigilancia conectada a la red de alimentación.
11. Durante el uso, colóquelo siempre en una superficie plana y horizontal o tabla de planchar.
12. Siempre coloque la plancha en su lugar, y no permita que el cable de alimentación toque la base caliente o la manguera de suministro.
13. Pueden ocurrir quemaduras al tocar partes metálicas calientes, agua caliente o vapor. Tenga cuidado al utilizar el electrodoméstico.
14. No utilice la plancha orientado hacia las personas ya que el vapor emitido podría causar quemaduras.
15.  Las superficies son propensas a calentarse durante el uso.
16. Nunca tuerza la manguera de suministro durante el uso.
17. El electrodoméstico debe ser utilizado y apoyado sobre una superficie plana y horizontal.
18. La plancha será colocada sólo en el soporte separado.
19. Al colocar la plancha en su soporte, asegúrese de que la superficie en la que está situado el mismo sea estable.
20. La plancha no debe ser utilizada si se ha caído, si hay signos visibles de daños o si esta goteando.
21. La plancha no debe ser dejada sin atención cuando está conectado a la red de alimentación.

22. El electrodoméstico debe ser apoyado o guardado en una superficie plana y horizontal.
23. Durante el uso, si no hay agua en el depósito, producirá ruido <70dBA.
24. Mantenga la plancha y el cable fuera del alcance de los niños menores de 8 años de edad cuando se está utilizando o enfriando.
25. Este dispositivo no está destinado a ser utilizado por personas con capacidad reducida en lo físico, mental o sensorial, o falta de experiencia y conocimiento a menos que los tiene fue el encargado de supervisar o si han tenido instrucciones sobre el uso del aparato por una persona responsable de su seguridad. Los niños deben ser supervisados para asegurarse de que no jueguen con el aparato.
26. Si el cable de alimentación está dañado, debe ser sustituido por un servicio post-venta para evitar cualquier peligro.
27. El dispositivo no debe utilizarse si se ha caído, si hay signos evidentes de daño o si hay fugas.
28. El vapor no debe dirigirse directamente a equipos eléctricos, cables de red o piezas que contengan componentes eléctricos (por ejemplo, dentro de hornos, frigoríficos, interruptores y luces, hornos de microondas, pantallas).
29. Este aparato puede ser utilizado por niños de al menos 8 años de edad, siempre que cuenten con supervisión y hayan recibido instrucciones sobre el uso seguro del electrodoméstico y sean plenamente conscientes de los peligros que implica.
30. La limpieza y mantenimiento de la máquina no debe ser efectuada por niños a menos que tengan

como mínimo 8 años de edad y cuenten con la supervisión de un adulto.

31. Al utilizar equipos eléctricos, siempre se deben tomar precauciones de seguridad para evitar el riesgo de incendio, descarga eléctrica y/o lesiones en caso de uso indebido.

32. Asegúrese de que la tensión nominal de la placa de características corresponde a la tensión de red de su instalación. Si no es así, póngase en contacto con el distribuidor y no conecte la unidad.

33. Por favor, tenga este documento a mano y entréguelo al futuro propietario en caso de transferencia de su dispositivo.

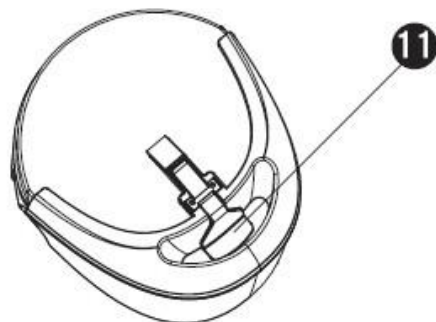
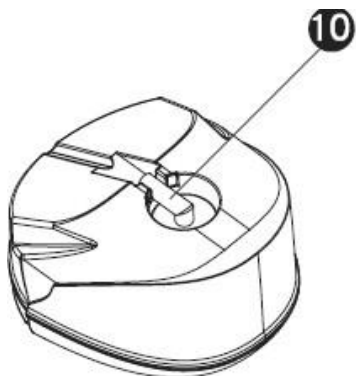
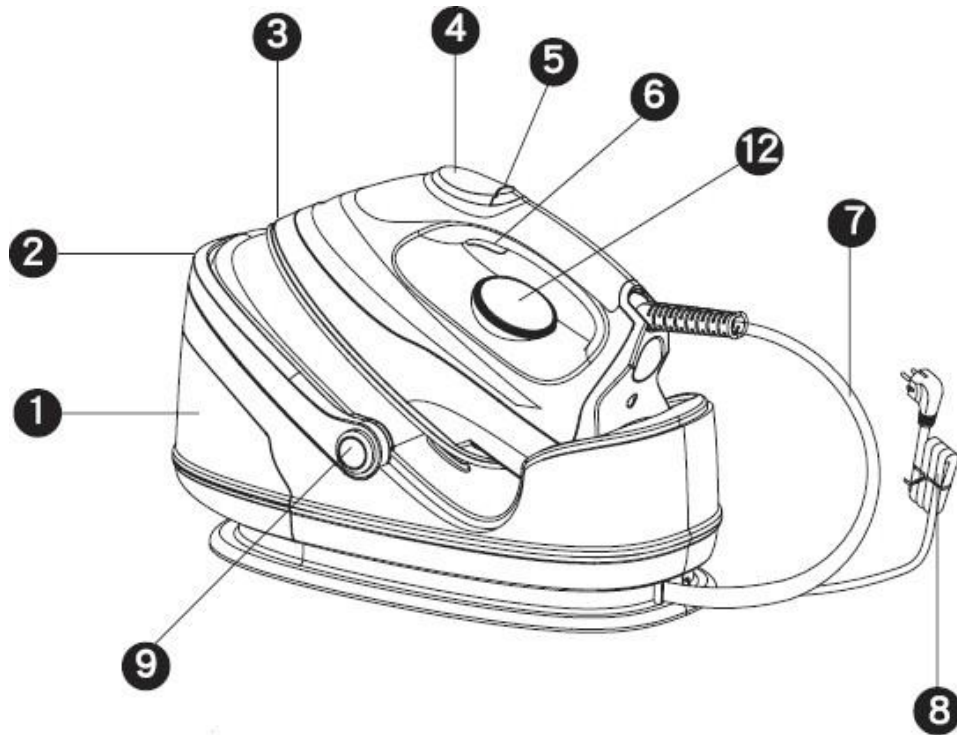

## Partes y Características

- ① Depósito de agua
- ② Manija
- ③ Base
- ④ Tapa decorada
- ⑤ Luz indicadora de calor
- ⑥ Botón de liberación de vapor
- ⑦ Cable de alimentación /manguera de suministro
- ⑧ Cable de alimentación
- ⑨ Botón en la manija
- ⑩ Filtro
- ⑪ Bloqueo del depósito de agua
- ⑫ Control de temperatura





## Tabla de ajustes del tejido

Ajuste de la temperatura	● SINTÉTICO	●● LANA SEDA	●●● ALGODÓN 
Tejido	Sintéticos, Seda, Nylon	Lana poliéster	Algodón, Lino
Instrucciones de planchado	planchado en seco	plancha de vapor en el lado equivocado de la tela	Planchado a vapor
Selección de vapor	_____		

## Temperatura de planchado

### Guía de ajustes

1. Siga las instrucciones de planchado en la etiqueta de la prenda. Si no hay ninguna etiqueta de instrucciones, pero sabe que tipo de tejido es, por favor consulte la tabla de ajustes del tejido descrito en este manual de instrucciones.
2. La tabla de ajustes del tejido es válido sólo para tejidos lisos y no para los materiales con acabados, brillos, etc, se han aplicado. Textil para que algún tipo de acabado se ha aplicado (brillo, arrugado, relieve, etc.) es mejor planchar a temperatura baja.
3. Primero ordene la ropa según tabla de guía de ajuste de temperatura: lana con lana, algodón con algodón, etc.
4. La plancha se calienta más rápidamente y para enfriarse demora más. Por lo tanto, empezar a planchar las prendas que necesitan ser planchados en temperatura más baja, tales como los hechos de fibras sintéticas.
5. Si la tela se compone de varios tipos de fibras, seleccione siempre la temperatura requerida para las fibras más delicadas, es decir, la temperatura más baja. Si, por ejemplo, una prenda consiste en 60% de poliéster y 40% algodón, de acuerdo con la tabla de ajustes del tejido debe ser planchado para poliéster y sin vapor.
6. Si usted no sabe de que tipo de tejido esta hecha la prenda, planche una pieza del material que no es visible cuando usted lo usa para averiguar la temperatura apropiada para sus prendas.

7. Tejidos de lana pura (100% lana) deben plancharse con la configuración de la plancha a la posición de plancha de vapor. Es recomendable establecer el selector de control de temperatura a la posición "Max" y utilice un paño seco.
8. Al planchar con vapor tejidos de lana, se pueden producir manchas brillantes. Usted puede evitar esto volteando la prenda al revés y planchar el reverso.
9. Después de usar de planchado con vapor para tejidos de algodón, no planche prendas que requieran temperatura baja (tal como nylon, etc.) inmediatamente. Se recomienda ajustar el selector de temperatura al ajuste más bajo, esperando hasta que el indicador de encendido se apague, y se puede empezar a planchar.

### **CONSEJOS IMPORTANTES:**

No llene el depósito de agua con vinagre, perfume, almidón, agua químicamente descalcificada u otros agentes desincrustantes.

### **Cómo utilizar su Central Vapor**

#### **Prepare el electrodoméstico para el uso**

1. Compruebe si la clasificación indicada en la placa de características correspondiente a la tensión de red de su hogar.
2. Pulse el botón de la manija para colocar la manija hacia abajo.
3. Quite la lámina protectora o etiqueta o tarjeta de la base protectora. (Fig.1)
4. Desenrolle completamente y enderece el cable eléctrico y la manguera de suministro.
5. Coloque el electrodoméstico sobre una superficie estable, plana y horizontal, como una tabla de planchar.
6. Coloque la plancha sobre la placa de apoyo horizontalmente en la unidad base.

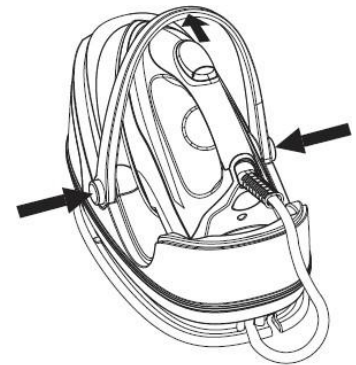

Fig.1

## Llene el depósito de agua

1. Presione el bloqueo del depósito de agua hacia arriba y deslice el depósito de agua extraíble hacia fuera desde la base. (Fig. 2)
2. Tome el filtro hacia arriba fuera del orificio de llenado de agua. (Usted puede tomar el filtro fuera de la abertura para el llenado de agua en el depósito de agua o llenar el agua en el depósito de agua directamente con el filtro existente en la abertura). (Fig. 3)
3. Llene el depósito de agua hasta arriba o hasta la línea "Max" con agua limpia del grifo. (Fig. 4).
4. Reemplace el filtro de nuevo en el depósito de agua. Cuando se mueve, por favor, sostenga el depósito de agua con las dos manos. (Fig. 5)
5. Vuelva a colocar el depósito de agua de nuevo en la base. Se fija en su lugar con la base hasta que se escuche un sonido de "clic". (Fig. 6)
6. Siempre vierta el agua que queda después de su uso. (Fig. 7)

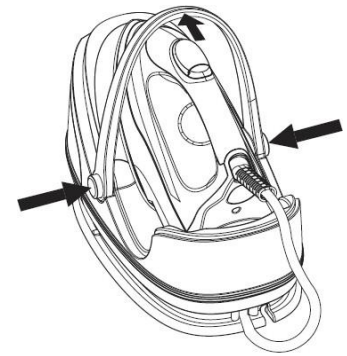

Fig.1

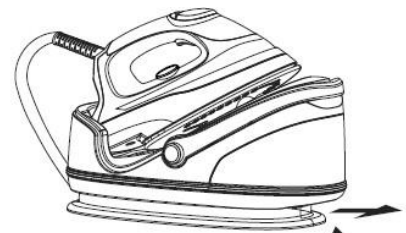

Fig.2

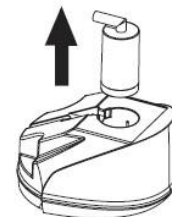

Fig.3



Fig.4

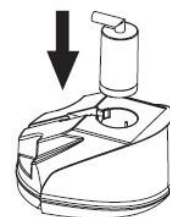

Fig.5



Fig.7

**Nota:** Cuando el nivel del agua

alcanza un nivel bajo o vacío, la bomba sonará para indicar que se tiene que rellenar. Debe dejar de utilizar inmediatamente el electrodoméstico y llenar el depósito de agua como se indica en los métodos mencionados anteriormente.

## Ajuste de la función de vapor

Después de encenderlo, configure el control de temperatura a la posición de plancha de vapor. La luz indicadora de calor se enciende en la plancha para indicar que la unidad se calienta. Cuando se ha alcanzado la temperatura deseada, la luz indicadora se apaga, está listo para ser usado. Durante el uso, la luz indicadora de calor hará un ciclo de ENCENDIDO a APAGADO y luego a ENCENDIDO, indica que la plancha está caliente. Pulsa el botón de vapor para iniciar el planchado con vapor. Cuando se ajusta el control de temperatura, el vapor se ajustará en consecuencia. Se obtendrá el vapor MAX cuando se configure en la posición MAX, será más pequeño gradualmente cuando gire a la posición a "LANA".

**Nota:** Cuando el control de temperatura se encuentra en SINTÉTICO, se recomienda no activar planchar con vapor ya que la temperatura es una herramienta para producir vapor, que sólo es apta para el planchado en seco.



Fig.6

## Plancha de vapor

1. Llene el depósito de agua con agua limpia del grifo consulte las instrucciones de llenado anteriormente. Para mejor funcionamiento, por favor sumerja el filtro en agua durante varios minutos antes de instalarlo en el depósito de agua.
2. Conecte la unidad a una toma de corriente adecuada. Gire el selector de control de temperatura a la posición de plancha de vapor, la luz indicadora de calor de la plancha se encenderá para indicar que la unidad está caliente. Cuando se apaga, se ha alcanzado la temperatura deseada, es decir que está listo para planchar con vapor. Durante el uso, la luz indicadora de calor hará un ciclo de ENCENDIDO a APAGADO y luego a ENCENDIDO, eso indica que la plancha está caliente.
3. Antes de utilizar por primera vez el planchado con vapor, por favor limpie la plancha como se indica a continuación: Levante la plancha de la base, pulse el botón de vapor debajo de la manija para permitir la liberación de vapor durante 30 segundos y la parada de 30 segundos, hacerlo como un ciclo, y repita el procedimiento nuevamente. La plancha no está lista para el uso hasta que la luz indicadora de calor se encienda.
4. Durante el planchado con vapor, la velocidad del vapor será variada cuando el selector de control de temperatura se ajusta a diferentes posiciones. Esto puede evitar que gotee el agua por la base.
5. Después de usar, tome de nuevo la plancha y póngala en la base, gire el selector de control de temperatura a "MIN" y desenchufe de la toma principal.
6. Deslice el depósito de agua hacia fuera de la unidad base y vaciarlo.

### Nota:

- a. Para cada uso por primera vez, es normal que el sonido de una vibración ligera se produzca de la bomba eléctrica dentro de la base durante unos segundos cuando empiece a planchar con vapor. Se debe a que hay aire en el interior del filtro, se detendrá hasta que el aire en el interior del filtro se haya bombeado hacia fuera. Si estas condiciones anormales suceden continuamente por más de 60 segundos, por favor, compruebe si el agua y el filtro están correctamente ensamblados o no.
- b. Cuando el selector de control de temperatura se fija en la posición "sintético", es sólo apta para el planchado en seco, se obtendrá máximo vapor cuando se ajusta en la posición "MAX", cuando se configura el vapor para "lana" será menor gradualmente.

## Planchado en seco

1. Conecte el electrodoméstico a una toma de corriente adecuada.
2. Ponga el selector de control de temperatura a la posición deseada de acuerdo con las instrucciones de planchado en la etiqueta de la prenda o la tabla de ajustes del tejido. La luz indicadora de calor (roja) en la plancha se ilumina para indicar que la unidad se calienta. Cuando la luz del indicador de calor se apaga, se ha alcanzado la temperatura deseada.

Durante el uso, la luz indicadora de calor hará un ciclo de ENCENDIDO a APAGADO y APAGADO a ENCENDIDO. Indica que la plancha está caliente.

- Después de usar, tome de nuevo la plancha y póngala en la unidad base, gire el selector de control de temperatura a "MIN" y desenchufe de la toma de corriente principal.  
Nota: Cuando se cambia el ajuste de la temperatura de ajuste mayor a menor, se recomienda no empezar a planchar inmediatamente, ya que puede causar quemaduras en los tejidos. Esperar a que el indicador de temperatura se encienda de manera constante, y luego empezar a planchar.

### Plancha de vapor vertical

Siga el proceso de planchado de vapor y la plancha en posición vertical entre 5 cm y 15 cm de distancia de las telas colgadas. Presione el interruptor de vapor, esto creará vapor vertical. Esta función se utiliza especialmente para eliminar las arrugas de prendas colgadas y cortinas. Nunca realice directamente el planchado con vapor en las personas. (Fig.8)

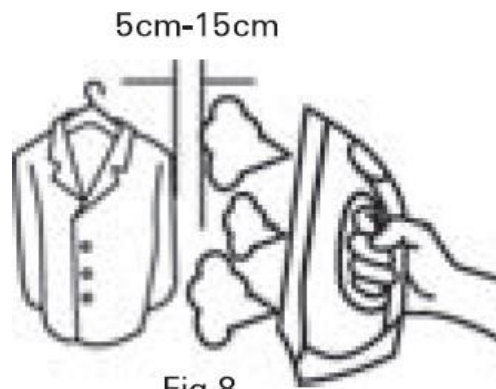

### Manejo

La manija unida a la unidad base se utiliza para transportar el electrodoméstico. Antes del uso, poner la manija hacia abajo como se indica a continuación: Presione hacia abajo dos botones sincronizadamente, y luego poner la manija hacia abajo. (Fig. 9) Después de usarla, deje que el electrodoméstico se enfríe completamente y luego enrolle el cable de energía en el cable de almacenamiento de base y ponga la plancha sobre la unidad base. Levante la manija hasta que se escuche el sonido "pa", eso indica que la manija se ha bloqueado en su lugar y se puede llevar el aparato por el asa. (Fig. 10)

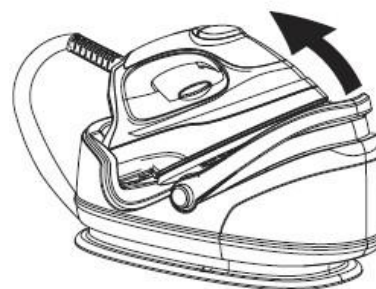
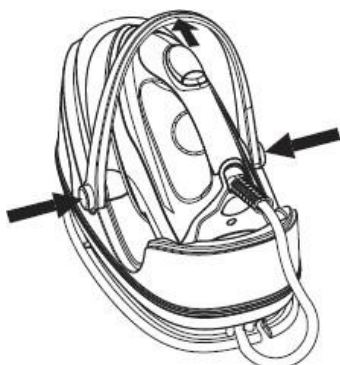

## Almacenamiento de cable (Opcional)

1. Diseño único para guardar el cable de la unidad base no sólo proporcionan características hermosas, sino también que facilita el almacenaje.
2. Después del uso, desenchufe la unidad de la toma principal, bote el agua restante del depósito de agua después de que la unidad se haya enfriado completamente.
3. Coloque la plancha en la unidad base, recoja la manguera de suministro y enróllela hacia la derecha alrededor de las ranuras del cable de la unidad base. Ate el cable de alimentación y la manguera de suministro juntos, luego enrrolle el cable de energía hacia la derecha alrededor de las ranuras del cordón de la unidad base, y bloquear el cable con la manguera de suministro. (Fig. 11 - Fig. 14)

**Nota:** G-1033STB-90 y G-1033STB no tiene esta característica.

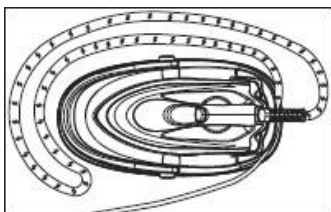

Fig.11

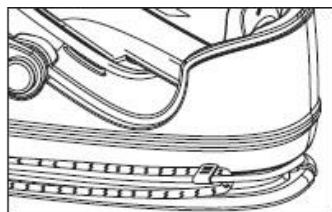

Fig.12

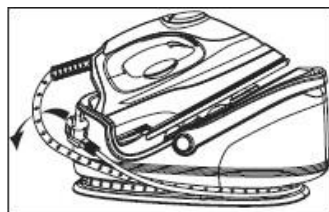

Fig.13

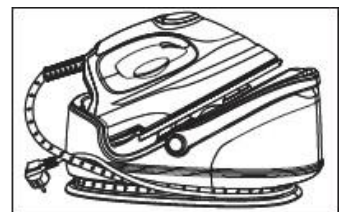

Fig.14

## Sustitución del filtro

**Método:** Deslice el depósito de agua fuera de la unidad base, saque el filtro del depósito de agua, y cámbielo por uno nuevo. Después de que el nuevo filtro se ha instalado bien en el depósito de agua, llene de agua el depósito de agua hasta el nivel de llenado máximo, y luego deslice el depósito de agua en la unidad base. (Sumerja el filtro en agua durante varios minutos con el fin de obtener un mejor rendimiento en el uso futuro.)

## Sistema antical

1. El filtro está diseñado para reducir la acumulación de depósitos de cal que se produce durante el planchado con vapor, esto prolongará la vida útil de la plancha. Sin embargo, tenga en cuenta que el filtro no detendrá por completo el proceso natural de acumulación de cal.
2. El filtro debe ser reemplazado por uno nuevo después de 2-3 meses, en caso de utilizar una vez cada día. La vida útil del filtro depende del agua que utiliza. Antes de cambiarlo, el filtro todavía se puede utilizar continuamente. Sin embargo, la cal puede ser más probable que se acumule en la cámara de vapor. Esto sucede siempre en función de la calidad del agua local. Se recomienda que reemplace el filtro tan pronto como sea posible o mezcle el agua con un 50% de agua destilada.

## **Vaciado y almacenamiento**

1. Desconecte el electrodoméstico de la red eléctrica y deje que el electrodoméstico se enfríe durante 60 minutos por lo menos.
2. Después de su uso, deslice el depósito de agua y vierte toda el agua restante.
3. Enrolle el cable de alimentación alrededor para guardar el cable de la unidad base.
4. La plancha debe ser colocada en la base de apoyo de la plancha, coloque el mango hacia abajo.

## **Limpieza y mantenimiento**

1. Desconecte el aparato de la red principal y deje que se enfríe.
2. Limpiar la plancha con un paño húmedo.
3. Limpie escala y otros depósitos en la base con un paño húmedo o un limpiador no abrasivo (líquidos).
4. Nunca limpie el electrodoméstico bajo el agua.

## Solución de problemas

Problemas	Posible causa	Solución
La plancha no calienta	Conexión incorrecta a la toma de corriente	Vuelva a conectar la unidad a la toma de corriente
	El selector de control de temperatura está en la posición "MIN"	Ponga el selector de control de temperatura a la posición deseada según el cuadro de configuración del tejido.
	Avería desconocida	Llame a un técnico cualificado o fabricante o a su agente de servicio para su revisión y reparación
el vapor no sale al pulsar el interruptor de vapor después de que se alcanza la temperatura deseada	El selector de control de temperatura está en la posición SINTÉTICO	Ponga el selector de control de temperatura a la posición de ajuste deseado
	No hay agua en el depósito de agua	Llenar de agua el depósito de agua
	El filtro no ha sido bien instalado en el depósito de agua	Instale el filtro en el depósito de agua Deslice el depósito de agua en la
	El depósito de agua no ha sido bien instalado	base y se bloqueará en su lugar hasta que el sonido "clic" se escuche
Fuga de agua en la base	La plancha no se ha calentado hasta la temperatura deseada	Se ha alcanzado la temperatura deseada cuando la luz indicadora de calor se apague
	Avería desconocida	Llame a un técnico cualificado o fabricante o a su agente de servicio para su revisión y reparación.

## GARANTÍA

El periodo de garantía de nuestros productos es de 2 años, salvo que la ley estipule lo contrario, a partir de la fecha de la compra inicial o de la fecha de entrega.

Si tiene algún problema o pregunta, puede acceder fácilmente a nuestras páginas de ayuda, consejos para solucionar problemas, preguntas frecuentes y manuales de usuario en nuestro sitio de servicio: <https://sav.hkoenig.com>.

Al escribir el nombre de referencia de su dispositivo en la barra de búsqueda, puede acceder a toda la asistencia en línea disponible, diseñada para satisfacer mejor sus necesidades.

Si sigue sin encontrar una respuesta a su pregunta o problema, haga clic en "¿La respuesta ha resuelto su problema? Esto le llevará al formulario de solicitud de asistencia posventa, que puede rellenar para validar su solicitud y obtener ayuda.



## CONDICIONES DE GARANTÍA

La garantía cubre todos los fallos que se produzcan en el contexto de un uso normal, de acuerdo con los usos y especificaciones del manual de usuario.

Esta garantía no se aplica a los problemas de embalaje o transporte durante el envío del producto por parte del propietario. Tampoco incluye el desgaste normal del producto, ni el mantenimiento o la sustitución de piezas consumibles.

## EXCLUSIÓN DE GARANTÍA

- Accesorios y piezas de desgaste (\*).
- Mantenimiento normal del aparato.
- Todas las averías derivadas de un uso incorrecto (golpes, incumplimiento de las recomendaciones de alimentación eléctrica, malas condiciones de uso, etc.), de un mantenimiento insuficiente o de un mal uso del aparato, así como del uso de accesorios inadecuados.
- Daños de origen externo: incendio, daños por agua, sobrecarga eléctrica, etc.
- Cualquier equipo que haya sido desmontado, incluso parcialmente, por personas que no estén autorizadas a hacerlo (en particular el usuario).
- Productos cuyo número de serie falte, esté dañado o sea ilegible, lo que no permitiría su identificación.
- Productos sujetos a alquiler, demostración o exposición.

(\*). Algunas piezas de su aparato, conocidas como piezas de desgaste o consumibles, se deterioran con el tiempo y la frecuencia de uso de su aparato. Este desgaste es normal, pero puede acentuarse por las malas condiciones de uso o de mantenimiento de su aparato. Por lo tanto, estas piezas no están cubiertas por la garantía.

Los accesorios suministrados con el aparato también están excluidos de la garantía. No se pueden cambiar ni reembolsar. No obstante, algunos accesorios pueden adquirirse directamente en nuestro sitio web: <https://sav.hkoenig.com/>

## MEDIO AMBIENTE

ATENCIÓN:

 No se deshaga de este producto como lo hace con otros productos del hogar. Existe un sistema selectivo de colecta de este producto puesto en marcha por las comunidades, debe de informarse en su ayuntamiento acerca de los lugares en los que puede depositar este producto. De hecho, los productos eléctricos y electrónicos pueden contener sustancias peligrosas que tienen efectos nefastos para el medio ambiente o para la salud humana y deben ser reciclados. El símbolo aquí presente indica que los equipos eléctricos o electrónicos deben de ser cuidadosamente seleccionados, representa un recipiente de basura con ruedas marcado con una X.

Adeva SAS / H.Koenig Europe - 8 rue Marc Seguin, 77290 Mitry-Mory, France  
www.hkoenig.com - sav@hkoenig.com - contact@hkoenig.com - Tél: +33 1 64 67 00 05

# ITALIANO

## ISTRUZIONI IMPORTANTI SULLA SICUREZZA

1. Assicurarsi di leggere tutte le istruzioni di sicurezza riportate e di osservare le illustrazioni, prima di iniziare a utilizzare l'apparecchio.
2. Utilizzare l'apparecchio esclusivamente per l'uso previsto e descritto in questo manuale.
3. L'apparecchio è destinato al solo uso domestico.
4. Al fine di evitare il rischio di un corto circuito elettrico, non immergere il corpo macchina in acqua o altri liquidi.
5. Collegare l'apparecchio solo a una presa di corrente con la stessa tensione indicata sulla targhetta e solo se munita di messa a terra. Per evitare un sovraccarico del circuito elettrico, non utilizzare un altro apparecchio ad alta potenza contemporaneamente.
6. Spegnere l'apparecchio impostando l'interruttore su OFF prima di collegare o scollegare la presa. Per estrarre la presa, non tirare mai il cavo; è opportuno afferrare sempre direttamente la spina e tirare.
7. Non lasciare che il cavo di alimentazione o il tubo entri in contatto con superfici calde.
8. Staccare la spina dalla presa di corrente prima di riempire o svuotare il serbatoio o quando l'apparecchio non è in uso.
9. Non utilizzare l'apparecchio quando il cavo è danneggiato o se l'apparecchio è caduto o è stato danneggiato. Quando l'apparecchio deve essere revisionato o riparato, per evitare rischi, come scosse elettriche, non smontarlo personalmente; rivolgersi sempre a un tecnico qualificato, al produttore o al suo centro assistenza, poiché un errato riassetto può causare un rischio di scosse elettriche quando si utilizza il ferro.

10. Tenere il ferro fuori dalla portata dei bambini; prestare la massima attenzione quando si utilizza l'apparecchio in presenza di bambini. Non lasciare il ferro da stiro incustodito mentre è collegato alla rete di alimentazione.

11. Durante l'uso, disporre sempre il corpo macchina sull'asse da stiro o comunque su una superficie stabile, piana e orizzontale.

12. Disporre sempre il ferro sulla sua base d'appoggio e non permettere al cavo di alimentazione o al tubo di entrare in contatto con la piastra rovente.

13. Prestare molta attenzione durante l'utilizzo di questo apparecchio in quanto il contatto con le parti metalliche, l'acqua bollente o il vapore possono causare ustioni.

14. Mai puntare il getto di vapore diretto su una persona o un animale, in quanto potrebbe causare ustioni.

15.  Le superfici sono soggette a surriscaldarsi durante l'uso.

16. Non torcere il tubo di alimentazione durante l'uso.

17. L'apparecchio deve essere usato e riposto sempre su una superficie stabile, piana e orizzontale.

18. Il ferro deve essere collocato solo sulla sua base d'appoggio.

19. Nel riporre il ferro sul suo supporto, assicurarsi che la superficie su cui è posto il supporto sia stabile.

20. Il ferro non deve essere utilizzato se è caduto a terra, se ci sono segni visibili di danni o se perde acqua.

21. Il ferro non deve essere lasciato incustodito mentre è collegato alla rete di alimentazione.

22. L'apparecchio deve essere riposto sempre su una superficie stabile, piana e orizzontale.

23. Durante l'uso, se non c'è acqua nel serbatoio, l'apparecchio produrrà un rumore di <70 dBA.

24. Tenere il ferro e il cavo fuori dalla portata dei bambini con età inferiore a 8 anni, sia quando l'apparecchio è in funzione, sia in fase di raffreddamento. Questo dispositivo non è destinato all'uso da parte di persone con ridotta capacità sul piano fisico, mentale o sensoriale o mancanza di esperienza e di conoscenza, a meno che non li ha è stato chiesto di monitorare o se hanno avuto istruzioni per l'uso dell'apparecchio da una persona responsabile della loro sicurezza. I bambini devono essere sorvegliati per assicurarsi che non giochino con l'apparecchio.

25. Se il cavo di alimentazione è danneggiato, deve essere sostituito con un servizio post-vendita per evitare ogni pericolo.

26. Il dispositivo non deve essere utilizzato se è stato lasciato cadere, sono visibili evidenti segni di danneggiamento o se presenta perdite.

27. Il vapore non deve essere indirizzato direttamente su apparecchiature elettriche, cavi di rete o parti contenenti componenti elettrici (ad esempio all'interno di forni, frigoriferi, interruttori e luci, forni a microonde, schermi).

28. Questo apparecchio può essere utilizzato da bambini a partire da 8 anni, purché sorvegliati e istruiti all'uso sicuro dell'apparecchio e pienamente a conoscenza dei pericoli che comporta.

29. La pulizia e la manutenzione non devono essere eseguite da bambini a meno che abbiano più di 8 anni e siano sorvegliati da un adulto.

30. Quando si utilizzano apparecchiature elettriche, è necessario adottare sempre misure di sicurezza per prevenire il rischio di incendi, scosse elettriche e/o lesioni in caso di uso improprio.

31. Accertarsi che la tensione nominale sulla targhetta corrisponda alla tensione principale della vostra installazione. In caso contrario, contattare il rivenditore e non collegare l'unità.

32. Si prega di tenere questo documento a portata di mano e di consegnarlo al futuro proprietario in caso di trasferimento del dispositivo.

## Parti e funzioni

1. Serbatoio
2. Maniglia
3. Piastra
4. Copertura decorativa
5. Spia di riscaldamento
6. Tasto di rilascio del vapore
7. Tubo con cavo di alimentazione e carico vapore
8. Cavo di alimentazione
9. Tasto rilascia maniglia
10. Filtro
11. Blocco serbatoio
12. Manopola di controllo della temperatura

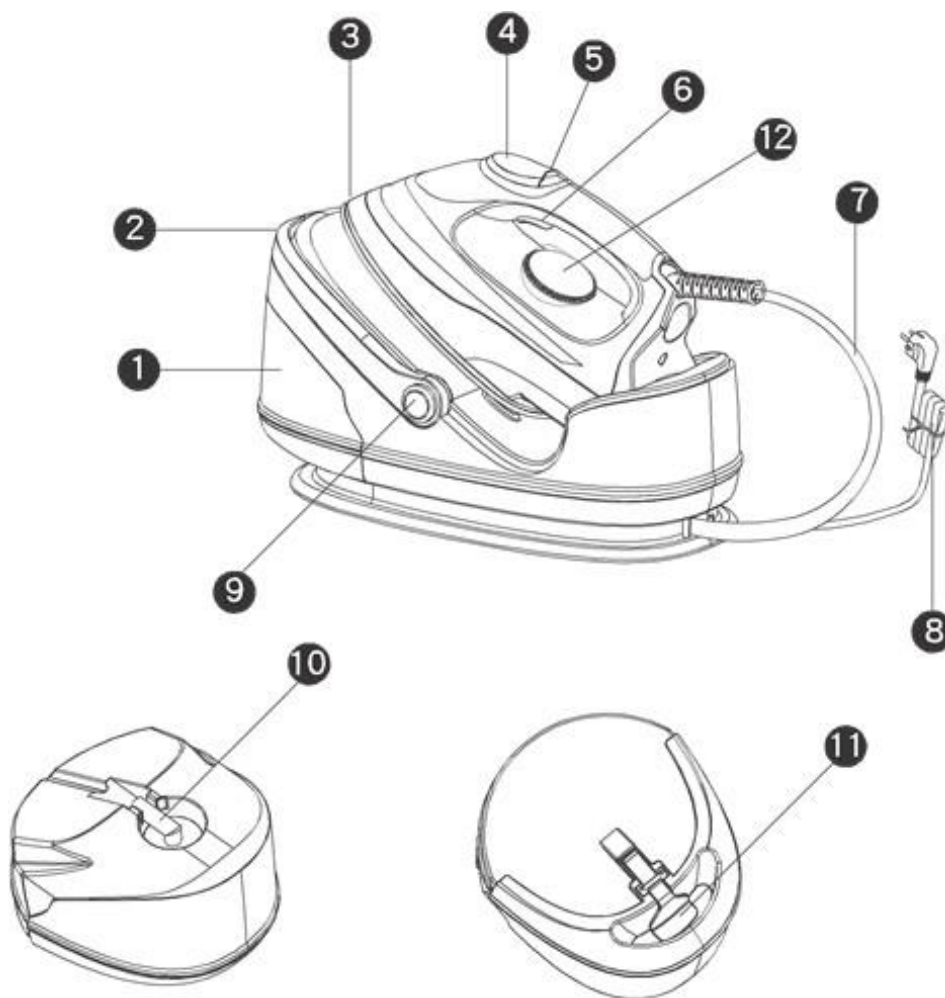

## REGOLARE LA STIRATURA DEI TESSUTI

Impostazione temperatura	· SINTETICO	•• LANA SETA	••• COTONE
Tessuto	Lana e seta sintetiche	Lana poliestere	Cotone e lino
Istruzioni per la stiratura	Stiratura a secco	Stiratura a vapore sul tessuto al rovescio	Stiratura a vapore
Selezionare il vapore	_____		

### Guida all'impostazione della temperatura del ferro

1. Seguire le istruzioni di stiratura che compaiono sull'etichetta dell'indumento. Se non vi è nessuna etichetta, ma si sa di che tipo di tessuto si tratta, si prega di fare riferimento alla tabella delle impostazioni predefinite.
2. La tabella delle impostazioni predefinite è valida solo per i tessuti semplici e non per materiali ai quali sono state applicate rifiniture, ornamenti, tra cui brillantini e paillettes, ecc. È preferibile che i tessuti ai quali è stato applicato qualsiasi tipo di rifinitura (ornamenti, pieghe, rilievi, ecc.) siano stirati a una temperatura più bassa.
3. Prima di tutto, separare il bucato in base alla tabella per l'impostazione della temperatura di stiratura: lana con lana, cotone con cotone, ecc.
4. Il ferro si riscalda più velocemente di quanto impieghi per raffreddarsi. Pertanto, iniziare a stirare articoli che hanno bisogno di essere stirati a una temperatura più bassa, come, ad esempio, quelli fatti di fibra sintetica.
5. Se il tessuto è costituito da vari tipi di fibre, selezionare sempre la temperatura richiesta per le fibre più delicate, ovvero la temperatura più bassa. Se, ad esempio, un articolo è composto per il 60% da poliestere e per il 40% da cotone, in base alla tabella delle impostazioni predefinite, dovrebbe essere stirato come se fosse solo poliestere e senza vapore.
6. Se non si sa da che tipo di tessuto è composto l'articolo, stirare una piccola parte del materiale, che non sia visibile quando si indossa l'indumento, per individuare la temperatura adatta.
7. I tessuti in pura lana (100% lana) dovrebbero essere stirati con il ferro impostato su stiratura a vapore. È consigliabile impostare la manopola di controllo della temperatura su "Max" e usare un panno asciutto.
8. Quando si stirano a vapore i tessuti di lana, è possibile che si formino delle tracce di lucido. Questo si può evitare, girando l'indumento al contrario e stirandolo dalla parte interna.
9. Dopo aver stirato a vapore tessuti di cotone, non stirare subito dopo articoli che richiedono una temperatura più bassa (come nylon, ecc.). È consigliabile regolare la manopola della temperatura sull'impostazione più bassa, aspettare che la spia di alimentazione si spenga, quindi iniziare a stirare.

## SUGGERIMENTI IMPORTANTI:

Non riempire il serbatoio dell'acqua con aceto, profumo, amido, acqua chimicamente decalcificata o agenti decalcificanti.

### Come usare la propria centrale a vapore

#### Preparazione all'uso del dispositivo

1. Controllare che la potenza indicata sulla placchetta corrisponda al voltaggio della propria casa.
2. Premere il pulsante del manico per posizionare il manico verso il basso.
3. Rimuovere la pellicola protettiva o eventuali adesivi e carte dalla piastra (Fig.1).
4. Distendere completamente e raddrizzare il cavo di alimentazione e la manichetta di aspirazione.
5. Posizionare il dispositivo su una superficie stabile, piana e orizzontale come, ad esempio, l'asse da stiro.
6. Posizionare il ferro sulla piastra poggia ferro, orizzontalmente all'unità di base.

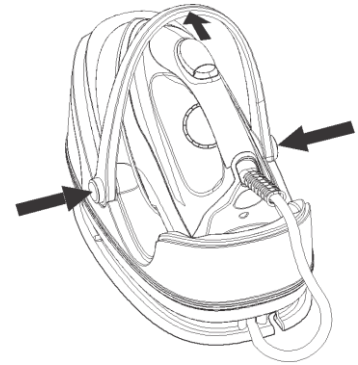

Fig.1

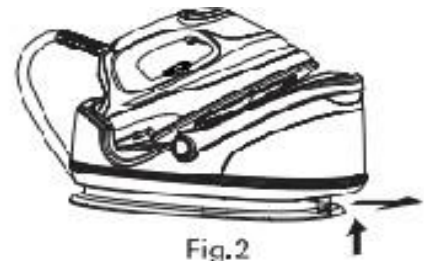

Fig.2

#### Riempire il serbatoio dell'acqua

1. Tirare il blocco del serbatoio dell'acqua verso l'alto e far scorrere la parte rimovibile del serbatoio verso l'esterno rispetto alla piastra (Fig.2).
2. Sollevare il filtro per rimuoverlo dal foro di immissione dell'acqua. Per riempire il serbatoio dell'acqua, è possibile rimuovere il filtro o versare l'acqua direttamente lasciando il filtro sull'apertura (Fig.3).
3. Riempire il serbatoio dell'acqua fino o al di sotto della linea di riempimento "MAX" con acqua corrente pulita (Fig.4).
4. Riposizionare il filtro nel serbatoio dell'acqua. Quando lo si sposta, si prega di tenere il serbatoio dell'acqua con entrambe le mani (Fig.5).
5. Dopo l'uso, svuotare sempre il serbatoio dall'acqua rimanente (Fig.7).



Fig.3



Fig.4



Fig.5



Fig.7



Fig.6

**Nota:** quando l'acqua raggiunge un livello basso o il serbatoio si svuota del tutto, un segnale acustico indicherà la necessità di rifornire il serbatoio. A questo punto sarà necessario smettere immediatamente di utilizzare il dispositivo e riempire il serbatoio dell'acqua secondo i metodi sopra menzionati.



## **Impostazione della funzione vapore**

Dopo l'accensione, impostare la manopola di controllo della temperatura su stiratura a vapore. Una spia luminosa si accende, a indicare che l'unità si sta riscaldando. Una volta raggiunta la temperatura desiderata, la spia di riscaldamento si spegne e l'apparecchio è pronto per essere utilizzato. Durante l'uso, la spia di riscaldamento passa da ON a OFF e poi da OFF a ON; ciò significa che il ferro si mantiene caldo autonomamente. Per iniziare la stiratura a vapore, premere il pulsante corrispondente. Una volta regolata la manopola di controllo della temperatura, la quantità di vapore sarà adeguata alla temperatura impostata. Se si imposterà il livello MAX di temperatura, anche il vapore sarà di livello MAX; esso diminuirà gradualmente quando la manopola sarà regolata su "LANA".

**Nota:** quando la manopola di controllo della temperatura è regolata su "SINTETICO", si consiglia di non attivare la stiratura a vapore, poiché la temperatura è troppo bassa per produrre vapore; essa è adatta solo a una stiratura a secco.

## **Stiratura a vapore**

1. Riempire il serbatoio dell'acqua con acqua corrente pulita, come detto nelle suddette istruzioni per il riempimento. Per una migliore prestazione, si prega di immergere il filtro in acqua per diversi minuti prima di inserirlo nel serbatoio.
2. Collegare l'unità a una presa di corrente adatta. Impostare la manopola di controllo della temperatura su stiratura a vapore, quindi una spia luminosa si accende, a indicare che l'unità si sta riscaldando. Una volta raggiunta la temperatura desiderata, la spia di riscaldamento si spegne e l'apparecchio è pronto per essere utilizzato. Durante l'uso, la spia di riscaldamento passa da ON a OFF e poi da OFF a ON; ciò significa che il ferro si mantiene caldo autonomamente.
3. Precedentemente alla prima stiratura a vapore, si prega di pulire il ferro seguendo i metodi descritti sotto: sollevare il ferro dalla sua unità di base, premere per 30 secondi il pulsante del vapore collocato al di sotto del manico per permettere al vapore di fuoriuscire, quindi fermarsi per 30 secondi; ripetere questi gesti ciclicamente. Il ferro non sarà pronto per essere utilizzato finché la spia luminosa non si sarà spenta.
4. Durante la stiratura a vapore, la quantità di vapore varierà in base alla temperatura impostata. Ciò previene perdite di acqua dalla piastra.
5. Dopo l'uso, riporre il ferro sulla sua unità di base, regolare la manopola di controllo della temperatura su "MIN", quindi scollegarlo dalla presa di corrente.
6. Estrarre il serbatoio dell'acqua dal resto dell'unità e svuotarlo.

### **Nota:**

- a. A ogni primo utilizzo del ferro da stiro a vapore e appena si inizia con la stiratura a vapore, è normale che si senta per alcuni secondi una leggera vibrazione provenire dalla pompa elettrica situata nel corpo macchina. Ciò avviene perché c'è aria all'interno del filtro e il rumore finirà quando l'aria sarà fuoriuscita completamente. Se il rumore persiste per più di 60 secondi, si prega di controllare che il serbatoio dell'acqua e il filtro siano assemblati correttamente.
- b. Quando la manopola di controllo della temperatura è regolata su "sintetico", è consentita solo una stiratura a secco. Il vapore massimo si otterrà quando il ferro sarà regolato su "MAX", mentre si ridurrà progressivamente quando il ferro sarà regolato su "Lana".

## Stiratura a secco

1. Collegare l'unità a una presa di corrente adatta.
2. Regolare la manopola di controllo della temperatura sulla funzione desiderata, in base alle istruzioni di stiratura presenti sull'etichetta dell'indumento o nella tabella delle impostazioni predefinite. Una spia luminosa si accende, a indicare che l'unità si sta riscaldando. Una volta raggiunta la temperatura desiderata, la spia di riscaldamento si spegne e l'apparecchio è pronto per essere utilizzato. Durante l'uso, la spia di riscaldamento passa da ON a OFF e poi da OFF a ON; ciò significa che il ferro si mantiene caldo autonomamente.
3. Dopo l'uso, riporre il ferro sulla sua unità di base, regolare la manopola di controllo della temperatura su "MIN", quindi scollegarlo dalla presa di corrente.

**Nota:** quando si passa da una temperatura più alta a una più bassa, si consiglia di non iniziare subito a stirare, poiché in questo modo i tessuti potrebbero bruciarsi. Si prega di attendere che la spia della temperatura resti accesa per poter iniziare a stirare.

## Stiratura a vapore verticale

Seguire il procedimento di stiratura a vapore e tenere il ferro in posizione verticale a 5/15 cm dai tessuti appesi. Premere l'interruttore del vapore e in questo modo si creerà vapore verticale. Questo procedimento si utilizza specialmente per rimuovere le grinze dagli abiti appesi e dalle tende. Non puntare mai il ferro a vapore direttamente sulle persone (Fig.8).

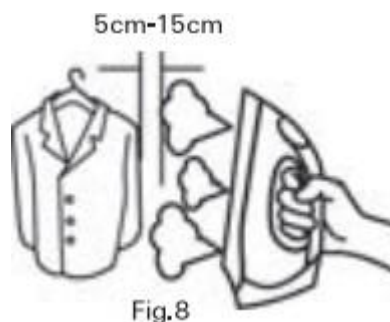

## Manico

Il manico è attaccato all'unità di base che viene utilizzata per trasportare l'apparecchio. Prima di utilizzare il ferro, si prega di spingere il manico verso il basso nella maniera descritta di seguito: premere contemporaneamente i due pulsanti del manico, quindi spingere il manico verso il basso (Fig. 9). Una volta terminato di utilizzare il ferro, lasciare che l'apparecchio si raffreddi completamente, quindi avvolgere il cavo di alimentazione attorno al vano portacavo e riporre il ferro sulla sua base. Sollevare il manico fino a sentire il suono "pa": esso indica che il manico è stato bloccato correttamente e che è possibile trasportare l'unità tenendola per il manico stesso.

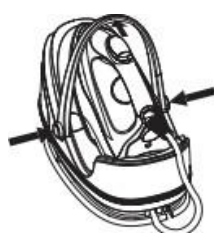

## Vano portacavo (facoltativo)

1. Il design unico del vano portacavo non solo rende l'apparecchio esteticamente migliore, ma facilita anche la conservazione.
2. Dopo l'uso, scollegare l'unità dalla presa di corrente, svuotare il serbatoio dall'acqua rimanente dopo che l'apparecchio si è completamente raffreddato.
3. Posizionare il ferro sulla base, avvolgere la manichetta di aspirazione in senso orario attorno alle fessure dell'unità di base. Legare fra loro il cavo di alimentazione e la manichetta di aspirazione, quindi avvolgere il cavo di alimentazione attorno alla manichetta di aspirazione in senso orario e bloccare la spina con la manichetta di aspirazione (Fig.11- Fig.14).

**Nota:** G-1033STB-90 e G-1033STB non dispongono di questa funzionalità.

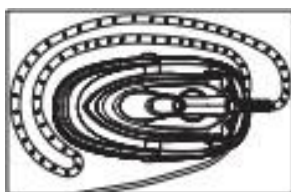

Fig.11



Fig.12



Fig.13



Fig.14

## Sostituzione del filtro

**Metodo:** estrarre il serbatoio dell'acqua dall'unità di base, estrarre il filtro dal serbatoio dell'acqua, quindi sostituirlo con uno nuovo. Dopo che il nuovo filtro è stato ben installato nel serbatoio dell'acqua, versare l'acqua nel serbatoio fino a raggiungere il massimo livello, quindi inserire nuovamente il serbatoio nell'unità di base (immergere il filtro in acqua per alcuni minuti, al fine di ottenere in futuro una migliore prestazione dell'apparecchio).

## Sistema anticalcare

1. Il filtro è ideato per ridurre l'accumulo di calcare che si verifica durante la stiratura a vapore; questo prolunga la vita del ferro. In ogni caso, si prega di notare che il filtro non potrà completamente fine al naturale processo di formazione del calcare.
2. Il filtro dovrebbe essere sostituito da uno nuovo ogni 2-3 mesi, nel caso l'apparecchio venga utilizzato ogni giorno, almeno una volta al giorno. La vita del filtro dipende dall'acqua che si utilizza. Prima di sostituirlo, il filtro può ancora essere usato più volte. Ad ogni modo, il calcare può accumularsi maggiormente laddove circola il vapore. Questo dipende sempre dalla qualità dell'acqua locale. Si consiglia di sostituire il filtro il più presto possibile o di mescolare l'acqua per un 50% con acqua distillata.

## **Svuotamento e conservazione**

1. Scollegare l'apparecchio dalla presa di corrente e aspettare almeno 60 secondi perché si raffreddi.
2. Dopo l'uso, estrarre il serbatoio dell'acqua e svuotarlo dall'acqua restante.
3. Avvolgere il cavo di alimentazione attorno al vano portacavo dell'unità di base.
4. Il ferro dovrebbe essere posizionato sulla sua piastra di supporto, con il manico verso il basso.

## **Pulizia e manutenzione**

1. Scollegare l'apparecchio dalla presa di corrente e lasciare che il ferro si raffreddi.
2. Pulire il ferro con un panno umido.
3. Strofinare sulle incrostazioni e qualunque altro deposito formatosi sulla piastra con un panno umido o un detergente (liquido) non abrasivo.

## Risoluzione dei problemi

Problemi	Possibili cause	Soluzioni
<b>Il ferro non si riscalda</b>	Collegamento scorretto alla presa elettrica	Ricollegare correttamente l'unità alla presa elettrica
	La manopola di controllo della temperatura è regolata su "MIN"	Regolare la manopola di controllo della temperatura sulla posizione desiderata, seguendo la tabella delle impostazioni predefinite
	Malfunzionamenti sconosciuti	Rivolgersi a un tecnico qualificato o al produttore o al servizio di assistenza per fare esaminare e riparare l'apparecchio
<b>Una volta raggiunta la temperatura desiderata, non vi è fuoriuscita di vapore quando si preme il pulsante corrispondente</b>	La manopola della temperatura è impostata su "SINTETICO"	Regolare la manopola sulla posizione desiderata
	Non c'è acqua nel serbatoio	Riempire il serbatoio dell'acqua
	Il filtro è stato installato scorrettamente nel serbatoio dell'acqua	Installare correttamente il filtro nel serbatoio dell'acqua
	Il serbatoio dell'acqua non è stato installato correttamente	Far scorrere il serbatoio dell'acqua sulla base fino a sentire un "click", a indicare che il serbatoio è bloccato in posizione corretta
<b>Fuoriuscita d'acqua dalla piastra</b>	Il ferro non ha raggiunto la temperatura desiderata	La temperatura desiderata è stata raggiunta quando la spia luminosa di riscaldamento si è spenta
	Malfunzionamenti sconosciuti	Rivolgersi a un tecnico qualificato o al produttore o al servizio di assistenza per fare esaminare e riparare l'apparecchio

## GARANZIA

Il periodo di garanzia per i nostri prodotti è di 2 anni, se non diversamente stabilito dalla legge, a partire dalla data di acquisto iniziale o di consegna.

Se avete problemi o domande, potete facilmente accedere alle nostre pagine di aiuto, consigli per la risoluzione dei problemi, FAQ e manuali d'uso sul nostro sito post-vendita:

<https://sav.hkoenig.com>.

Digitando il nome di riferimento del tuo dispositivo nella barra di ricerca, puoi accedere a tutto il supporto online disponibile, progettato per soddisfare al meglio le tue esigenze.

Se ancora non riesci a trovare una risposta alla tua domanda o al tuo problema, allora clicca su "La risposta ha risolto il tuo problema? Questo vi porterà al modulo di richiesta di supporto post-vendita, che potete completare per convalidare la vostra richiesta e ottenere aiuto.

## CONDIZIONI DI GARANZIA

La garanzia copre tutti i guasti derivanti da un uso normale, in conformità con gli usi e le specifiche del manuale utente.

Questa garanzia non si applica a problemi di imballaggio o di trasporto durante la spedizione del prodotto da parte del proprietario. Non include inoltre la normale usura del prodotto, né la manutenzione o la sostituzione delle parti di consumo.

## ESCLUSIONE DELLA GARANZIA

- Accessori e parti soggette a usura (\*).
- Normale manutenzione dell'apparecchio.
- Tutti i guasti derivanti da un uso improprio (urti, mancato rispetto delle raccomandazioni sull'alimentazione, cattive condizioni d'uso, ecc.), da una manutenzione inadeguata o da un uso improprio dell'apparecchio, nonché dall'uso di accessori inadeguati.
- Danni di origine esterna: incendio, danni d'acqua, sovratensione elettrica, ecc.
- Qualsiasi attrezzatura che sia stata smontata, anche parzialmente, da persone diverse da quelle autorizzate a farlo (in particolare l'utente).
- Prodotti per i quali il numero di serie è mancante, danneggiato o illeggibile, il che non permetterebbe la sua identificazione.
- Prodotti soggetti a noleggio, dimostrazione o esposizione.

(\*) Alcune parti del suo apparecchio, note come parti soggette a usura o materiali di consumo, si deteriorano con il tempo e la frequenza d'uso del suo apparecchio. Questa usura è normale, ma può essere accentuata da cattive condizioni d'uso o di manutenzione del vostro apparecchio. Queste parti non sono quindi coperte dalla garanzia.

Anche gli accessori forniti con l'apparecchio sono esclusi dalla garanzia. Non possono essere scambiati o rimborsati. Tuttavia, alcuni accessori possono essere acquistati direttamente dal nostro sito web: <https://sav.hkoenig.com/>.

## AMBIENTE

### ATTENZIONE:



Non gettare quest' apparecchio tra i rifiuti domestici. Per questo tipo di prodotti è fornito dai comuni un sistema di raccolta e ritiro in zona ed è quindi un dovere informarsi per conoscere il giusto smistamento del rifiuto. Infatti, i prodotti elettrici ed elettronici possono contenere sostanze pericolose che hanno effetti dannosi sull'ambiente o sulla nostra salute e quindi devono essere riciclati. Il simbolo al lato indica che le apparecchiature elettriche ed elettroniche fanno parte di una raccolta selettiva e differenziata (rappresentata da un bidone su due ruote sbarrato da una croce).

Adeva SAS / H.Koenig Europe - 8 rue Marc Seguin - 77290 Mitry Mory - France

[www.hkoenig.com](http://www.hkoenig.com) - [sav@hkoenig.com](mailto:sav@hkoenig.com) - [contact@hkoenig.com](mailto:contact@hkoenig.com) - Tél: +33 1 64 67 00 05



Points de collecte sur [www.quefairedemesdechets.fr](http://www.quefairedemesdechets.fr)  
Privilégiez la réparation ou le don de votre appareil !