EC0311



COFFEE MAKER
MACCHINA DA CAFFÈ
MACHINE À CAFÉ
KAFFEEMASCHINE
KOFFIEZETAPPARAAT
CAFETERA
MÁQUINA DE CAFÉ
ΜΗΧΑΝΗ ΓΙΑ ΚΑΦΕ
KAFFEMASKIN
KAFFEMASKIN
KAFFEMASKINE
KAHVINKEITIN
ΚΟΦΕΜΑШИΝΑ
ΚΟΦΕ ЖАСАҒЫШ
KÁVÉFŐZŐGÉP
KÁVOVAR
KÁVOVAR
EKSPRES DO KAWY
APARAT ZA KAVU
KAVNI APARAT
ΚΑΦΕΜΑШИΝΑ
APARAT DE PREPARAT CAFEA
KAHVE MAKINESI

ماكينة قهوة

DeLonghi



pag. 6



page 13



pag.19



S. 26



pag. 33



pág. 40

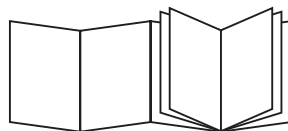

pag. 47



σελ 54



sid.61



sid. 68



sid. 75



siv. 82



стр. 89



97-6er



old. 108



str. 115



str.122



str.129



str.136



str.143



стр.150



pag.158



say.165



siv. 82

ELECTRICAL REQUIREMENTS (UK ONLY)

Before using this appliance ensure that the voltage indicated on the product corresponds with the main voltage in your home, if you are in any doubt about your supply contact your local electricity company.

The flexible mains lead is supplied connected to a B.S. 1363 fused plug having a fuse of 13 amp capacity.

Should this plug not fit the socket outlets in your home, it should be cut off and replaced with a suitable plug, following the procedure outlined below.

Note: Such a plug cannot be used for any other appliance and should therefore be properly disposed of and not left where children might find it and plug it into a supply socket - with the obvious consequent danger.

N.B. We recommend the use of good quality plugs and wall sockets that can be switched off when the machine is not in use.

IMPORTANT: the wires in the mains lead fitted to this appliance are coloured in accordance with the following code:

GREEN AND YELLOW
BLUE
BROWN

EARTH
NEUTRAL
LIVE

Green and Yellow to Earth

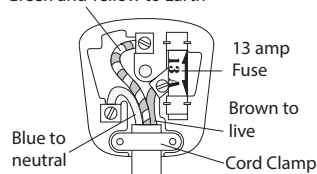

As the colours of the wires in the mains lead of this appliance may not correspond with the coloured markings identifying the terminals in your plug, proceed as follows:

- The wire which is coloured green and yellow must be connected to the terminal in the plug which is marked with the letter E or by the earth symbol  or coloured green or green and yellow.
- The wire which is coloured blue must be connected to the terminal which is marked with the letter N or coloured black.
- The wire which is coloured brown must be connected to the terminal which is marked with the letter L or coloured red.

When wiring the plug, ensure that all strands of wire are securely retained in each terminal. Do not forget to tighten the mains lead clamp on the plug. If your electricity supply point has only two pin socket outlets, or if you are in doubt, consult a qualified electrician.

Should the mains lead ever require replacement, it is essential that this operation be carried out by a qualified electrician and should only be replaced with a flexible cord of the same size.

After replacement of a fuse in the plug, the fuse cover must be refitted. If the fuse cover is lost, the plug must not be used until a replacement cover is obtained. The colour of the correct replacement fuse cover is that of the coloured insert in the base of the fuse recess or elsewhere on the plug. Always state this colour when ordering a replacement fuse cover.

Only 13amp replacement fuses which are approved to B.S. 1362 should be fitted.

This appliance conforms to the Norms EN 55014 regarding the suppression of radio interference.

Warning - this appliance must be earthed

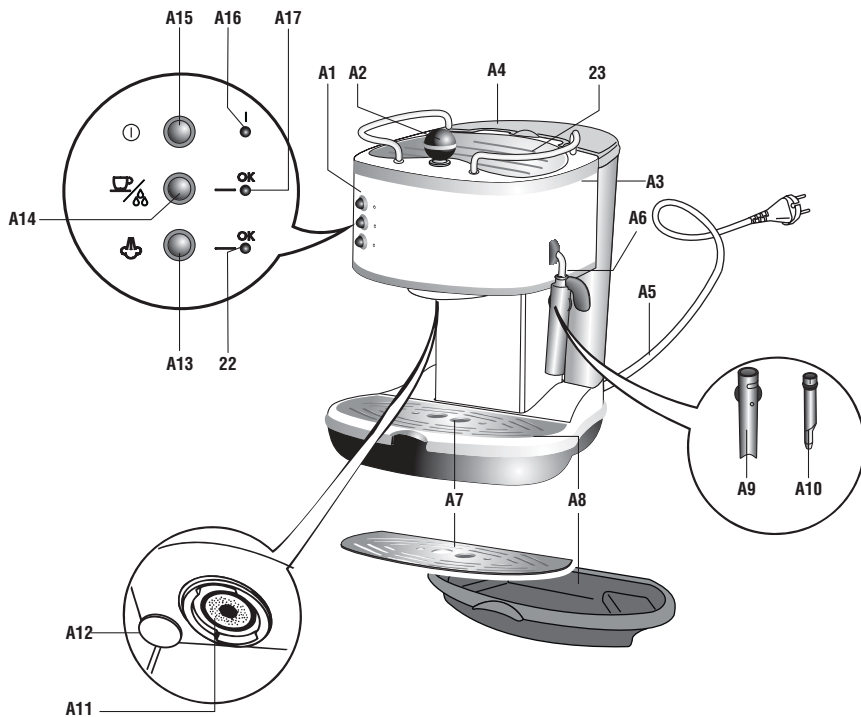
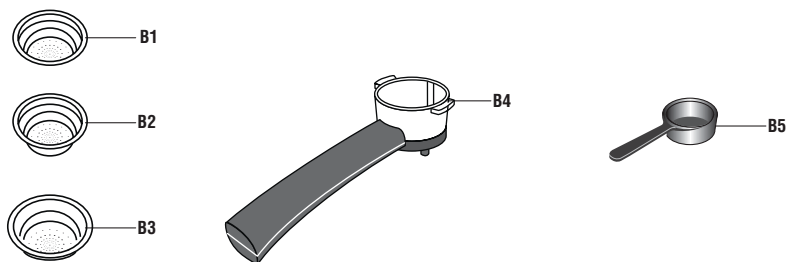
A**B**

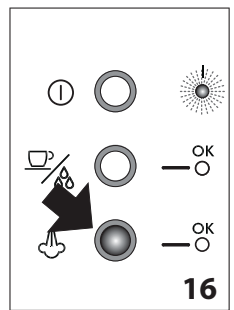
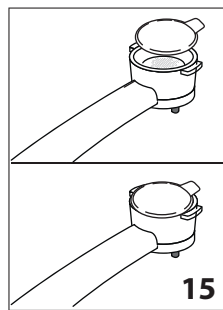
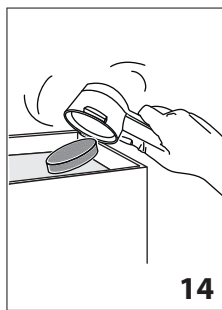
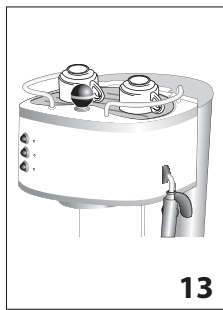
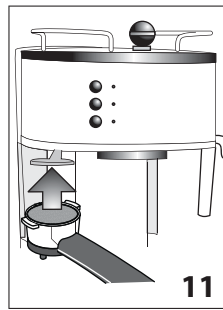
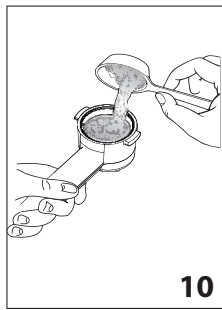
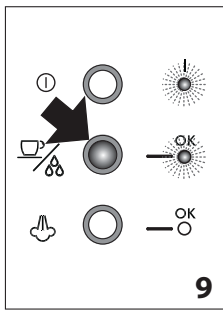
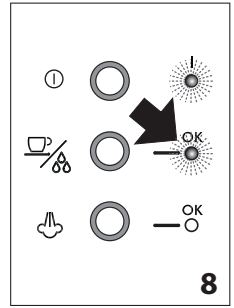
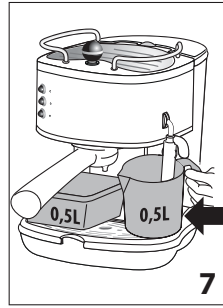
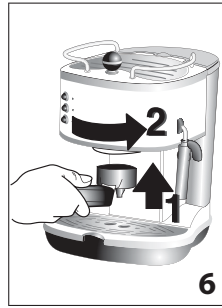
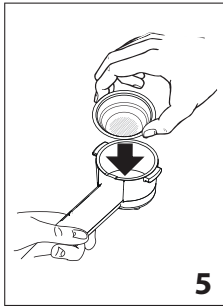
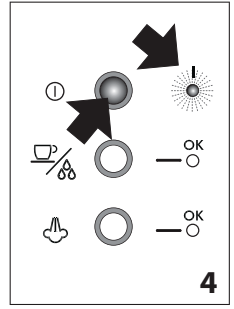
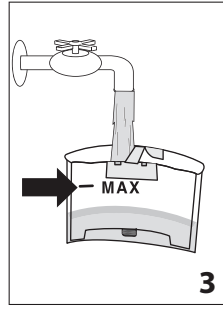
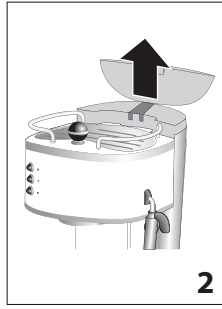

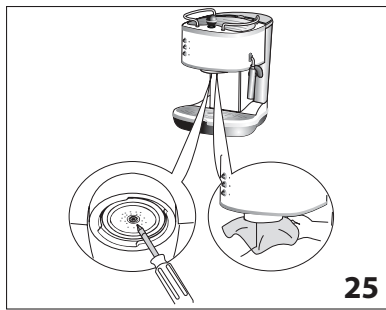
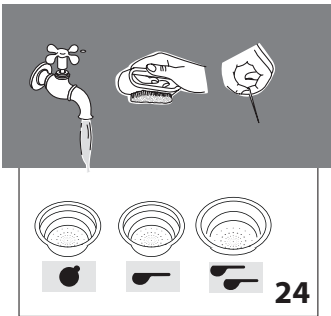
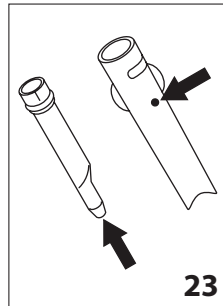
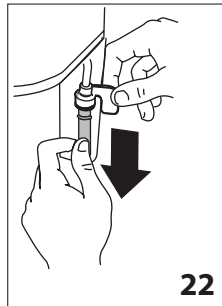
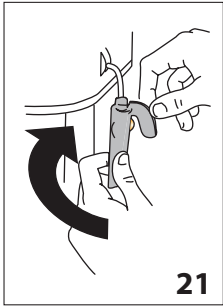
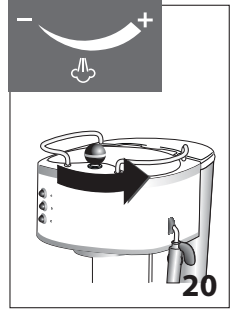
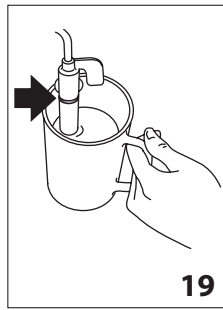
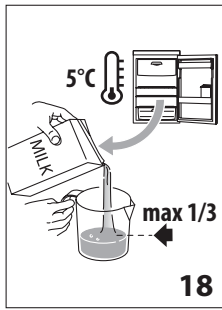
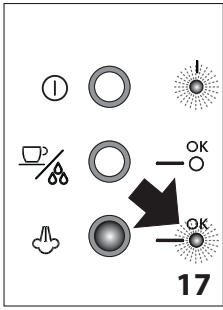

AVVERTENZE FONDAMENTALI PER LA SICUREZZA

- L'apparecchio non può essere utilizzato da persone (incluso i bambini) con ridotte capacità fisiche, sensoriali o mentali o con mancanza di esperienza e di conoscenza, a meno che non siano sorvegliati o istruiti all'utilizzo in sicurezza dell'apparecchio da una persona responsabile per la loro sicurezza.
- I bambini devono essere sorvegliati per assicurarsi che non giochino con l'apparecchio.
- La pulizia e la manutenzione destinata ad essere effettuata dall'utilizzatore non deve essere effettuata da bambini senza sorveglianza.
- Per la pulizia non immergere mai la macchina nell'acqua.
- Questo apparecchio è destinato esclusivamente all'uso domestico. Non è previsto l'uso in: ambienti adibiti a cucina per il personale di negozi, uffici e altre aree di lavoro, agriturismi, hotel, motel e altre strutture ricettive, affitta camere.
- In caso di danni alla spina o al cavo di alimentazione, farli sostituire esclusivamente dall'Assistenza Tecnica, in modo da prevenire ogni rischio.

SOLO PER MERCATI EUROPEI:

- Questo apparecchio può essere utilizzato da bambini di età da 8 anni in su se sotto sorveglianza oppure se hanno ricevuto delle istruzioni riguardanti l'utilizzo dell'apparecchio in sicurezza e se capiscono i pericoli implicati. Le operazioni di pulizia e di manutenzione da parte dell'utilizzatore non devono essere effettuate dai bambini a meno che non abbiano un'età superiore 8 anni e operino sotto sorveglianza. Tenere l'apparecchio e il suo cavo fuori dalla portata dei bambini con età inferiore agli 8 anni.
- L'apparecchio può essere utilizzato da persone con ridotte capacità fisiche, sensoriali o mentali o con mancanza di esperienza e di conoscenza se hanno una sorveglianza oppure se hanno ricevuto delle istruzioni a riguardo dell'uso in sicurezza dell'apparecchio e capiscono i pericoli implicati.
- I bambini non devono giocare con l'apparecchio.
- Scollegare sempre l'apparecchio dall'alimentazione se lasciato incustodito e prima di montarlo, smontarlo o pulirlo.



Le superfici che riportano questo simbolo diventano calde durante l'utilizzo (il simbolo è presente solo in alcuni modelli).

AVVERTENZE DI SICUREZZA

 **Pericolo!** La mancata osservanza può essere o è causa di lesioni da scossa elettrica con pericolo per la vita.

Poiché l'apparecchio funziona a corrente elettrica, non si può escludere che generi scosse elettriche.

Attenersi quindi alle seguenti avvertenze di sicurezza:

- Non toccare l'apparecchio con le mani o i piedi bagnati.
- Non toccare la spina con le mani bagnate.
- Assicurarsi che la presa di corrente utilizzata sia sempre liberamente accessibile, perché solo così si potrà staccare la spina all'occorrenza.
- Se si vuole staccare la spina dalla presa, agire direttamente sulla spina. Non tirare mai il cavo perché potrebbe danneggiarsi.
- Per scollegare completamente l'apparecchio, staccare la spina dalla presa di corrente.
- In caso di guasti all'apparecchio, non tentare di ripararli. Spegnerne l'apparecchio, staccare la spina dalla presa e rivolgersi all'Assistenza Tecnica.
- Prima di qualsiasi operazione di pulizia, spegnere la macchina, staccare la spina dalla presa di corrente e lasciar raffreddare la macchina.

 **Attenzione:** La mancata osservanza può essere o è causa di lesioni o di danni all'apparecchio.

Conservare il materiale dell'imballaggio (sacchetti di plastica, polistirolo espanso) fuori dalla portata dei bambini.

 **Pericolo Scottature!** La mancata osservanza può essere o è causa di scottature o di ustioni.

Questo apparecchio produce acqua calda e quando è in funzione può formarsi del vapore acqueo.

Prestare attenzione di non venire in contatto con spruzzi d'acqua o vapore caldo.

Uso conforme alla destinazione

Questo apparecchio è costruito per la preparazione del caffè e per riscaldare bevande.

Ogni altro uso è da considerarsi improprio e quindi pericoloso. Il costruttore non risponde per danni derivanti da un uso improprio dell'apparecchio.

Istruzioni per l'uso

Leggere attentamente queste istruzioni prima di utilizzare l'apparecchio. Il mancato rispetto di queste istruzioni può essere fonte di lesioni e di danni all'apparecchio.

Il costruttore non risponde per danni derivanti dal mancato rispetto di queste istruzioni per l'uso.

 **Nota Bene:**

Conservare accuratamente queste istruzioni. Qualora l'apparecchio venga ceduto ad altre persone, consegnare loro anche queste istruzioni per l'uso.

Controllo dell'apparecchio

Dopo aver tolto l'imballaggio, assicurarsi dell'integrità dell'apparecchio e della presenza di tutti gli accessori. Non utilizzare l'apparecchio in presenza di danni evidenti. Rivolgersi all'Assistenza Tecnica De'Longhi.

DESCRIZIONE



Descrizione dell'apparecchio

(pag. 3 - A)

- A1. Pannello dei comandi
- A2. Manopola vapore
- A3. Serbatoio per l'acqua
- A4. Coperchio del serbatoio acqua
- A5. Cavo di alimentazione
- A6. Tubo erogazione del vapore oppure dell'acqua calda
- A7. Vassoio poggiatezze
- A8. Vaschetta raccogli gocce
- A9. Cappuccinatore
- A10. Ugello
- A11. Doccia della caldaia
- A12. Pressino
- A13. Tasto selezione funzione vapore
- A14. Tasto erogazione caffè oppure acqua calda
- A15. Tasto ON/OFF
- A16. Spia ON/OFF
- A17. Spia OK
- A18. Spia OK vapore
- A19. Piano d'appoggio scaldatazze

Descrizione degli accessori

(pag. 3 - B)

- B1. Filtro crema cialde ESE ()
- B2. Filtro piccolo 1 dose ()
- B3. Filtro grande 2 dosi ()
- B4. Portafiltro
- B5. Misurino per il caffè macinato

INSTALLAZIONE DELL'APPARECCHIO

 **Attenzione!**

Quando si installa l'apparecchio si devono osservare le seguenti avvertenze di sicurezza:

- L'eventuale penetrazione di acqua nell'apparecchio potrebbe danneggiarlo.
Non posizionare l'apparecchio in prossimità di rubinetti dell'acqua o di lavandini.

- L'apparecchio potrebbe danneggiarsi se l'acqua al suo interno si ghiaccia.
Non installare l'apparecchio in un ambiente dove la temperatura può scendere al di sotto del punto di congelamento.
- Sistemare il cavo di alimentazione in modo che non venga danneggiato da spigoli taglienti o dal contatto con superfici calde (ad es. piastre elettriche).
- L'apparecchio emette calore nell'ambiente circostante. Dopo aver posizionato l'apparecchio sul piano di lavoro, verificare che rimanga uno spazio libero di almeno 3 cm tra le superfici dell'apparecchio, le parti laterali e la parte posteriore, ed uno spazio libero di almeno 15 cm sopra la macchina di caffè.

Collegamento dell'apparecchio



Pericolo!

Assicurarsi che la tensione della rete elettrica corrisponda a quella indicata nella targa dati sul fondo dell'apparecchio. Collegare l'apparecchio solo ad una presa di corrente installata a regola d'arte avente una portata minima di 10A e dotata di efficiente messa a terra. In caso di incompatibilità tra la presa e la spina dell'apparecchio, fare sostituire la presa con un'altra di tipo adatto, da personale qualificato.

RIEMPIMENTO DEL SERBATOIO ACQUA

1. Aprire il coperchio del serbatoio acqua (fig. 1), quindi estrarre il serbatoio tirandolo verso l'alto (fig. 2).
2. Riempire il serbatoio di acqua fresca e pulita facendo attenzione a non superare la scritta MAX. (fig. 3). Reinserire il serbatoio premendolo leggermente in modo da aprire la valvola situata sul fondo del serbatoio stesso.
3. Più semplicemente, il serbatoio può essere riempito senza estrarlo versandovi l'acqua direttamente con una caraffa.



Attenzione:

Non mettere mai in funzione l'apparecchio senza l'acqua nel serbatoio o senza serbatoio.



Nota Bene:

È del tutto normale trovare dell'acqua nel vano sotto il serbatoio; pertanto saltuariamente questo vano va asciugato utilizzando una spugna pulita.

PRIMA MESSA IN FUNZIONE DELL'APPARECCHIO

1. Accendere l'apparecchio premendo l'interruttore ON/OFF (fig. 4): si accende la spia alimentazione I.
2. Inserire nella coppetta portafiltro il filtro caffè che si vuole utilizzare (1 o 2 tazze) (fig. 5).
3. Agganciare il portafiltro alla macchina senza riempirlo di caffè macinato (fig. 6).

4. Posizionare un contenitore da 0,5 litri sotto la doccia calda e un altro contenitore da 0,5 litri sotto il cappuccinatore (fig. 7).
 5. Attendere l'accensione della spia OK (fig. 8) e subito dopo premere il tasto erogazione caffè (fig. 9) e lasciare fuoriuscire dalla doccia calda circa mezzo serbatoio.
 6. Ruotare quindi la manopola vapore in senso antiorario (fig. 10) e lasciare fuoriuscire dal cappuccinatore tutta l'acqua restante del serbatoio.
 7. Richiudere la manopola vapore e ripremere il tasto erogazione caffè per interrompere l'erogazione di acqua.
 8. Svuotare i due contenitori e riposizionarli sotto la doccia calda e sotto il cappuccinatore e ripetere i punti 5-6-7.
- Ora l'apparecchio è pronto all'uso.

Autospegnimento

Se l'apparecchio non viene utilizzato per un certo periodo di tempo (diverso a seconda dei modelli), si spegne automaticamente (la spia alimentazione si spegne).



Consigli per un caffè più caldo

Per ottenere un caffè espresso alla giusta temperatura, si consiglia di pre-riscaldare la macchina in questo modo:

1. Accendere la macchina premendo il tasto ON/OFF (la spia ON/OFF si illumina) (fig. 4) e agganciare il portafiltro alla macchina senza riempirlo di caffè macinato (fig. 6).
2. Posizionare una tazza sotto il portafiltro. Utilizzare la stessa tazza con cui si preparerà il caffè in modo da pre-riscaldarla.
3. Attendere l'accensione della spia OK (fig. 8) e subito dopo premere il tasto erogazione caffè (fig. 9), lasciare fuoriuscire l'acqua fino allo spegnimento della spia OK, quindi interrompere ripremendo il tasto erogazione caffè.
4. Svuotare la tazza, attendere che la spia "OK" si riaccenda di nuovo e ripetere un'altra volta la stessa operazione.

(E' normale che durante l'operazione di sganciamento del portafiltro, avvenga un piccolo ed innocuo sbuffo di vapore).

COME PREPARARE L'ESPRESSO CON IL CAFFÈ MACINATO

1. Inserire il filtro per caffè macinato nel portafiltro (fig. 5). Utilizzare il filtro con il simbolo  impresso sotto se si vuole fare un caffè oppure il filtro con il simbolo  impresso sotto, se si vogliono fare 2 caffè.
2. Se si vuole preparare un solo caffè, riempire il filtro con un misurino raso di caffè macinato, circa 7gr (fig. 10). Se si desidera, invece, preparare due caffè, riempire il filtro con due misurini scarsi di caffè macinato (circa 7+7 gr). Riempire il filtro a piccole dosi per evitare che il caffè macinato trabocchi.



Attenzione: per un corretto funzionamento, prima di riempirlo di caffè macinato, assicurarsi sempre che il filtro non abbia residui di polvere di caffè della precedente infusione.

- Distribuire uniformemente il caffè macinato e premerlo leggermente con il pressino (fig. 11). La pressatura del caffè macinato è molto importante per ottenere un buon caffè espresso. Se si preme troppo, il caffè fuoriuscirà lentamente e la crema sarà di colore scuro. Se si preme poco, invece, il caffè uscirà troppo velocemente e si otterrà poca crema di colore chiaro.
- Togliere eventuale eccedenza di caffè dal bordo del portafiltro ed agganciare quest'ultimo alla macchina: ruotare l'impugnatura verso destra con decisione (fig. 6) per evitare perdite d'acqua.
- Posizionare la tazza o le tazze sotto i beccucci del portafiltro (fig. 12). Si consiglia di riscaldare le tazze, prima di fare il caffè, risciacquandole con un po' di acqua calda oppure mettendole a preriscaldare sul piano superiore per almeno 15-20 minuti (fig. 13).
- Assicurarsi che la spia OK (fig. 8) sia accesa (se è spenta, attendere che si accenda) e premere il tasto erogazione caffè (fig. 9). Ottenuta la quantità di caffè desiderata, per interrompere, ripremere lo stesso tasto.
- Per sganciare il portafiltro, ruotare l'impugnatura da destra a sinistra.



Pericolo scottature! Per evitare spruzzi, non sganciare mai il portafiltro mentre la macchina è in erogazione.

- Per eliminare il caffè usato, battere il portafiltro capovolto (fig. 14).
- Per spegnere l'apparecchio, premere il tasto ON/OFF.

COME PREPARARE L'ESPRESSO UTILIZZANDO LE CIALDE

- Eseguire il preriscaldamento della macchina come descritto nel paragrafo "Consigli per un caffè più caldo", assicurandosi di lasciare il portafiltro agganciato alla macchina. Così facendo si ottiene il caffè più caldo.



Nota Bene: utilizzare cialde che rispettano lo standard ESE: quest'ultimo è riportato sulle confezioni con il seguente marchio. Lo standard ESE è un sistema accettato dai più grandi produttori di cialde e permette di preparare un caffè espresso in modo semplice e pulito.

- Inserire il filtro per cialde ESE con impresso il simbolo  nel portafiltro.
- Inserire la cialda centrandola il più possibile sopra il filtro (fig. 15). Seguire sempre le istruzioni sulla confezione delle cialde per posizionare correttamente la cialda sul filtro.

- Agganciare il portafiltro alla macchina, ruotandolo sempre fino in fondo (fig. 6).
- Procedere come nei punti 5, 6 e 7 del paragrafo precedente.

COME OPERARE PER FARE IL CAPPUCCINO

- Preparare il caffè espresso come descritto nei paragrafi precedenti, utilizzando tazze sufficientemente grandi.
- Premere il tasto  (fig. 16) e attendere l'accensione della spia OK (fig. 17).
- Nel frattempo, riempire un recipiente con circa 100 grammi di latte per ogni cappuccino che si vuole preparare. Il latte deve essere freddo di frigorifero (non caldo!). Nella scelta delle dimensioni del recipiente tenere conto che il volume del latte aumenterà di 2 o 3 volte (fig. 18).



Nota Bene: si consiglia di utilizzare latte parzialmente scremato e a temperatura di frigorifero.

- Posizionare il recipiente con il latte sotto il cappuccinatore.
- Attendere l'accensione della spia OK. L'accensione della lampada indica che la caldaia ha raggiunto la temperatura ideale per la produzione di vapore.
- Aprire il vapore ruotando la manopola vapore verso + per qualche secondo per spurgare l'eventuale presenza di acqua nel circuito stesso. Richiudere il vapore.
- Immergere il cappuccinatore nel latte per alcuni millimetri (fig. 19) facendo attenzione a non immergere la linea in rilievo sul cappuccinatore stesso (indicato dalla freccia di fig. 19). Ruotare la manopola in senso antiorario, fig. 20 per almeno mezzo giro. Dal cappuccinatore esce il vapore che fa assumere un aspetto cremoso al latte e ne aumenterà il volume. Per ottenere una schiuma più cremosa, immergere il cappuccinatore nel latte e far ruotare il contenitore con lenti movimenti dal basso verso l'alto.
- Quando il volume del latte sarà raddoppiato, immergere il cappuccinatore in profondità e continuare a riscaldare il latte. Raggiunta la temperatura desiderata (il valore ideale è di 60°C), interrompere l'erogazione del vapore ruotando la manopola vapore in senso orario e ripremere il tasto vapore .
- Versare il latte emulsionato nelle tazze contenenti il caffè espresso preparato in precedenza. Il cappuccino è pronto: zuccherare a piacere, e se si desidera, cospargere la schiuma con un po' di cioccolato in polvere.



Nota Bene:

- Se si devono preparare più cappuccini, bisogna fare prima tutti i caffè e solo alla fine preparare il latte montato per tutti i cappuccini;
- se si desidera rifare il caffè dopo aver montato il latte, bisogna prima raffreddare la caldaia altrimenti il caffè fuoriesce bruciato. Per raffreddarla posizionare un contenitore sotto i beccucci del portafiltro, premere il tasto erogazione caffè e far fuoriuscire l'acqua finché si spegne la spia OK, rilasciare il pulsante erogazione caffè. Procedere quindi con la preparazione del caffè.

Si consiglia un'erogazione di vapore massima di 60 secondi e di non montare il latte per più di 3 volte consecutive.

 **Attenzione!** per motivi di igiene si raccomanda di pulire sempre il cappuccinatore dopo l'uso.

Procedere nel seguente modo:

1. Far defluire un po' di vapore per qualche secondo (punti 2, 5 e 6 del paragrafo precedente) ruotando la manopola vapore. Con questa operazione, il cappuccinatore scarica l'eventuale latte che può essere rimasto al suo interno. Spegner l'apparecchio premendo il tasto ON/OFF.
2. Con una mano, tenere fermo il tubo cappuccinatore e con l'altra, sbloccare il cappuccinatore stesso ruotandolo in senso orario e poi sfilarlo verso il basso (fig. 21).
3. Togliere l'ugello vapore dal tubo erogazione tirandolo verso il basso (fig. 22).
4. Lavare accuratamente il cappuccinatore e l'ugello vapore con acqua tiepida.
5. Controllare che i due fori indicati dalle frecce in fig. 23 non siano otturati. Se necessario pulirli con l'aiuto di uno spillo.
6. Rimontare l'ugello vapore inserendolo con forza verso l'alto sul tubo vapore.
7. Rimontare il cappuccinatore infilandolo verso l'alto e ruotandolo in senso antiorario.

PRODUZIONE DI ACQUA CALDA

1. Accendere la macchina premendo il tasto ON/OFF (fig. 4). Attendere che la spia OK sia accesa.
2. Posizionare un recipiente sotto il cappuccinatore.
3. Premere il tasto erogazione (fig. 9) e contemporaneamente ruotare la manopola vapore in senso antiorario (fig. 19): l'acqua calda uscirà dal cappuccinatore.
4. Per interrompere la fuoriuscita di acqua calda, richiudere la manopola e ripremere il tasto erogazione (fig. 9).

Si consiglia un'erogazione massima di 60 secondi.

PULIZIA

 **Pericolo!** Prima di qualsiasi operazione di pulizia delle parti esterne dell'apparecchio, spegnere la macchina, staccare la spina dalla presa di corrente e lasciar raffreddare la macchina.

Pulizia e manutenzione dei filtri

Ogni 200 caffè circa e comunque quando il caffè esce dal portafiltro a gocce o non esce del tutto, pulire il portafiltro ed i filtri per il caffè macinato nel seguente modo:

- Togliere il filtro dal portafiltro.

- Risciacquare e pulire accuratamente il filtro metallico con acqua calda strofinando con uno spazzolino. Controllare che i forellini del filtro metallico non siano ostruiti altrimenti pulirli con l'aiuto di uno spillo (vedi fig. 24).

La garanzia non è valida se la pulizia sopra descritta non è regolarmente eseguita.

Pulizia della doccia caldaia

Ogni 300 caffè circa, è necessario pulire la doccia della caldaia espresso nel seguente modo:

- Assicurarsi che la macchina da caffè non sia calda e la spina sia disinserita;
- Con l'aiuto di un cacciavite, svitare la vite che fissa la doccia della caldaia espresso (fig. 25);
- Togliere la doccia caldaia;
- Pulire con un panno umido la caldaia (fig. 25);
- Pulire la doccia accuratamente con acqua calda strofinando con uno spazzolino. Controllare che i forellini non siano ostruiti, altrimenti pulirli con l'aiuto di uno spillo.
- Risciacquare la doccia sotto il rubinetto strofinandola sempre.
- Rimontare la doccia della caldaia facendo attenzione a posizionarla correttamente sulla guarnizione.

La garanzia non è valida se la pulizia sopra descritta non è regolarmente eseguita.

Altre pulizie

1. Per la pulizia della macchina non usare solventi o detersivi abrasivi. Sarà sufficiente un panno umido e morbido.
2. Pulire regolarmente la cassetta porta-filtro, i filtri, la vaschetta raccogli-gocce e il serbatoio dell'acqua.

Per effettuare lo svuotamento della vaschetta raccogli-gocce, rimuovere la griglia poggiategge, eliminare l'acqua e pulire con un panno la vaschetta: quindi riassemble il vassoio raccogli-gocce.

Pulire il serbatoio acqua con l'aiuto di uno scovolino morbido per raggiungere meglio il fondo.

 **Pericolo!** Durante la pulizia, non immergere mai la macchina nell'acqua: è un apparecchio elettrico.

DECALCIFICAZIONE

E' consigliabile procedere ad una decalcificazione della macchina ogni 200 caffè circa. Si consiglia di utilizzare il decalcificante De'Longhi che si trova in commercio.

Seguire la seguente procedura:

1. Riempire il serbatoio con la soluzione decalcificante, ottenuta diluendo con acqua il decalcificante in base alle indicazioni riportate sulla confezione.
2. Premere il tasto ON/OFF.

3. Assicurarsi che il portafiltro non sia agganciato e posizionare un recipiente sotto il cappuccinatore.
4. Attendere che la spia OK si accenda.
5. Premere l'interruttore erogazione caffè, e far defluire circa 1/4 di soluzione contenuta nel serbatoio: di tanto in tanto, ruotare la manopola vapore e far uscire un po' di soluzione; quindi interrompere riprendendo l'interruttore e lasciar agire la soluzione per circa 5 minuti.
6. Ripetere il punto 5 altre 3 volte, finché il serbatoio è vuoto.
7. Per eliminare le tracce di soluzione anticalcare, risciacquare bene il serbatoio e riempirlo con acqua fresca (senza decalcificante).
8. Premere il tasto erogazione caffè e far erogare finché il serbatoio sia completamente vuoto;
9. Ripetere i punti 7 e 8.

DATI TECNICI

Tensione di rete:.....	220-240V~50/60Hz
Potenza assorbita:.....	1100W
Pressione:.....	15 bar
Capacità serbatoio acqua:	1,4 litri
Dimensioni	LxHxP255x315x280 (395) mm
Peso	3,9 kg mm



L'apparecchio è conforme alle seguenti direttive CE:

- Direttive Bassa Tensione 2006/95/CE e successivi emendamenti;
- Direttiva EMC 2004/108/CE e successivi emendamenti;
- Regolamento Europeo Stand-by 1275/2008 e successivi emendamenti;
- I materiali e gli oggetti destinati al contatto con prodotti alimentari sono conformi alle prescrizioni del regolamento Europeo 1935/2004.

SE QUALCOSA NON FUNZIONA...

Problema	Cause possibili	Soluzione
Non esce più il caffè espresso	Mancanza di acqua nel serbatoio	Riempire il serbatoio acqua
	I fori di uscita caffè del portafiltro sono otturati	Pulire i fori dei beccucci del portafiltro
	La doccia della caldaia espresso è ostruita	Eseguire la pulizia come indicato nel paragrafo "Pulizia"
	Calcare all'interno del circuito idraulico	Eseguire la decalcifica come al paragrafo "Decalcificazione"
Il caffè espresso gocciola dai bordi del portafiltro anziché dai fori	Il portafiltro è male inserito o è sporco	Agganciare il portafiltro correttamente e ruotarlo fino in fondo con forza
	La guarnizione della caldaia espresso ha perso elasticità o è sporca	Sostituire la guarnizione della caldaia espresso presso un Centro di Assistenza
	I fori dei beccucci del portafiltro sono otturati	Pulire i fori dei beccucci del portafiltro
Il caffè espresso è freddo	La lampada spia OK espresso non è accesa nell'istante in cui si preme l'interruttore erogazione caffè	Attendere l'accensione della lampada spia OK
	Il pre-riscaldamento non è stato eseguito	Eseguire il pre-riscaldamento come indicato nel paragrafo "Consigli per un caffè più caldo"
	Le tazzine non sono state preriscaldate	Pre-riscaldare le tazzine con dell'acqua calda oppure lasciandole appoggiate per almeno 20 minuti sul ripiano scaldatasse sul coperchio
	Calcare all'interno del circuito idraulico	Eseguire la decalcifica come al paragrafo "Decalcificazione"

Rumore elevato della pompa	Il serbatoio acqua è vuoto	Riempire il serbatoio
	Il serbatoio è mal inserito e la valvola sul suo fondo non è aperta	Premere leggermente il serbatoio in modo da aprire la valvola sul suo fondo
	Ci sono bolle d'aria nell'innesto serbatoio	Seguire le istruzioni al paragrafo "Produzione di acqua calda" fino ad erogare acqua
La crema del caffè è scura (il caffè scende lentamente dal beccuccio)	Il caffè macinato è pressato troppo	Pressare meno il caffè
	La quantità di caffè macinato è elevata	Diminuire la quantità di caffè macinato
	La doccia caldaia espresso è ostruita	Eseguire la pulizia come indicato nel paragrafo "Cleaning" (Pulizia)
	Il filtro è otturato	Eseguire la pulizia come indicato nel paragrafo "Cleaning" (Pulizia)
	Il caffè macinato è troppo fine oppure è umido	Utilizzare solo caffè macinato per macchine da caffè espresso; assicurarsi che non sia umido
	Qualità di caffè macinato non è di tipo corretto	Cambiare qualità di polvere di caffè macinato
	Calcicare all'interno del circuito idraulico	Eseguire la decalcifica come al paragrafo "Decalcificazione"
Il caffè ha un sapore acido	Il risciacquo dopo la decalcificazione non è stato sufficiente	Dopo la decalcificazione risciacquare l'apparecchio.
Non si forma la schiuma del latte mentre si fa il cappuccino	Il latte non è abbastanza freddo	Usare sempre latte alla temperatura di frigorifero
	Il cappuccinatore è sporco	Pulire accuratamente i forellini del cappuccinatore
	Calcicare all'interno del circuito idraulico	Eseguire la decalcifica come al paragrafo "Decalcificazione"
L'apparecchio si spegne	È intervenuto l'autospegnimento	Premere il tasto ON/OFF per riaccendere l'apparecchio
L'apparecchio si spegne dopo pochi secondi dall'accensione	Il tasto erogazione o il tasto funzione vapore è premuto.	Rilasciare il tasto, quindi premere il tasto ON/OFF.

SMALTIMENTO



Ai sensi della direttiva Europea 2002/96/EC, non smaltire l'apparecchio insieme ai rifiuti domestici ma consegnatelo ad un centro di raccolta differenziata ufficiale.