

Super automatic espresso machine
3000 series

01

ISTRUZIONI PER L'USO

HD8824
HD8825

italiano

Leggere attentamente prima di utilizzare la macchina.



IT

01

CE

Registra il prodotto e ottieni assistenza al sito
www.philips.com/welcome

PHILIPS

*Congratulazioni per l'acquisto della macchina per caffè superautomatica Philips con Montalatte Automatico! Per trarre il massimo vantaggio dall'assistenza Philips, registrate il vostro prodotto su **www.philips.com/welcome**. La macchina è indicata per la preparazione di caffè espresso con chicchi interi, oltre che per l'erogazione di latte emulsionato e acqua calda. In questo manuale troverete tutte le informazioni necessarie per installare, utilizzare, pulire e decalcificare la vostra macchina.*

SOMMARIO

IMPORTANTE	4
Indicazioni per la sicurezza.....	4
Attenzione.....	4
Avvertenze.....	6
Campi elettromagnetici.....	7
Smaltimento.....	7
INSTALLAZIONE	8
Panoramica del prodotto.....	8
Descrizione generale.....	9
OPERAZIONI PRELIMINARI	10
Imballaggio della macchina.....	10
Installazione della macchina.....	10
PRIMA ACCENSIONE	12
Caricamento circuito.....	12
Ciclo automatico di risciacquo/autopulizia.....	13
Ciclo di risciacquo manuale.....	14
MISURAZIONE E PROGRAMMAZIONE DUREZZA ACQUA	16
INSTALLAZIONE FILTRO ACQUA "INTENZA+"	17
REGOLAZIONI	19
Saeco Adapting System.....	19
Regolazione macinacaffè in ceramica.....	19
Regolazione erogatore caffè.....	20
Regolazione lunghezza caffè in tazza.....	22
EROGAZIONE CAFFÈ ED ESPRESSO	23
COME EMULSIONARE IL LATTE E PREPARARE UN CAPPUCCINO	24
Come emulsionare il latte.....	24
Come preparare un cappuccino.....	27
EROGAZIONE DI ACQUA CALDA	27
PULIZIA E MANUTENZIONE	29
Pulizia giornaliera della macchina.....	29
Pulizia giornaliera del serbatoio dell'acqua.....	30
Pulizia giornaliera del Montalatte Automatico.....	31
Pulizia settimanale della macchina.....	32
Pulizia settimanale del gruppo caffè.....	32
Pulizia mensile del Montalatte Automatico.....	36
Lubrificazione mensile del gruppo caffè.....	42
Pulizia mensile del contenitore caffè in grani.....	43
DECALCIFICAZIONE	44
INTERRUZIONE DEL CICLO DI DECALCIFICAZIONE	50
SEGNALAZIONI SUL PANNELLO COMANDI	53
RISOLUZIONE PROBLEMI	57
RISPARMIO ENERGETICO	59
Stand-by.....	59
CARATTERISTICHE TECNICHE	60
GARANZIA E ASSISTENZA	60
Garanzia.....	60
Assistenza.....	60
ORDINE DI PRODOTTI PER LA MANUTENZIONE	61

IMPORTANTE

Indicazioni per la sicurezza

La macchina è dotata di dispositivi di sicurezza. È tuttavia necessario leggere e seguire attentamente le indicazioni per la sicurezza descritte nelle presenti istruzioni d'uso in modo da evitare danni accidentali a persone o cose dovuto all'uso scorretto della macchina. Conservare questo manuale per eventuali riferimenti futuri.



Il termine **ATTENZIONE** e questo simbolo avvisano l'utente su situazioni di rischio che possono causare lesioni personali gravi, pericolo di vita e/o danni alla macchina.



Il termine **AVVERTENZA** e questo simbolo avvisano l'utente su situazioni di rischio che possono causare lesioni personali lievi e/o danni alla macchina.

Attenzione

- Collegare la macchina a una presa a muro adeguata, la cui tensione principale corrisponda ai dati tecnici dell'apparecchio.
- Collegare la macchina a una presa a muro dotata di messa a terra.
- Evitare che il cavo di alimentazione penda dal tavolo o dal piano di lavoro o che tocchi superfici calde.
- Non immergere la macchina, la presa di corrente o il cavo di alimentazione in acqua: pericolo di shock elettrico!
- Non versare liquidi sul connettore del cavo di alimentazione.
- Non dirigere il getto di acqua calda verso parti del corpo: pericolo di scottature!
- Non toccare superfici calde. Utilizzare i manici e le manopole.

- Dopo aver spento la macchina dall'interruttore generale posto sul retro, rimuovere la spina dalla presa:
 - se si verificano delle anomalie;
 - se la macchina rimarrà inutilizzata per lungo tempo;
 - prima di procedere alla pulizia della macchina.
- Tirare dalla spina e non dal cavo di alimentazione.
- Non toccare la spina con le mani bagnate.
- Non utilizzare la macchina se la spina, il cavo di alimentazione o la macchina stessa risultano danneggiati.
- Non alterare né modificare in alcun modo la macchina o il cavo di alimentazione. Tutte le riparazioni devono essere eseguite da un centro assistenza autorizzato da Philips per evitare qualsiasi pericolo.
- La macchina non è destinata all'uso da parte di bambini con età inferiore a 8 anni.
- La macchina può essere utilizzata da bambini di 8 anni di età (e superiore) se precedentemente istruiti riguardo ad un utilizzo corretto della macchina e coscienti dei relativi pericoli o sotto la supervisione di un adulto.
- Pulizia e manutenzione non devono essere eseguite da bambini, a meno che non abbiano più di 8 anni e siano supervisionati da un adulto.
- Tenere la macchina e il suo cavo di alimentazione lontano dalla portata dei minori di 8 anni.
- La macchina può essere utilizzata da persone con ridotte capacità fisiche, mentali, sensoriali o con mancanza di esperienza e/o competenze insufficienti se precedentemente istruite riguardo ad un utilizzo corretto della macchina e coscienti dei relativi pericoli o sotto la supervisione di un adulto.
- I bambini devono essere sorvegliati per assicurarsi che non giochino con l'apparecchio.
- Non inserire le dita o altri oggetti nel macinacaffè.

Avvertenze

- La macchina è prevista per il solo uso domestico e non è indicata per l'utilizzo in ambienti quali mense o zone cucina di negozi, uffici, fabbriche o altri ambienti lavorativi.
- Posizionare sempre la macchina su una superficie piana e stabile.
- Non posizionare la macchina su superfici calde, in prossimità di forni caldi, riscaldatori o analoghe sorgenti di calore.
- Immettere nel contenitore sempre e soltanto caffè tostato in grani. Caffè in polvere, solubile, caffè crudo, nonché altri oggetti, se inseriti nel contenitore caffè in grani, possono danneggiare la macchina.
- Lasciare raffreddare la macchina prima di inserire o rimuovere qualsiasi componente, le superfici riscaldanti sono soggette a calore residuo dopo l'uso.
- Non riempire il serbatoio con acqua calda o bollente. Utilizzare solo acqua fredda potabile non gassata.
- Per la pulizia, non utilizzare polveri abrasive o detergenti aggressivi. È sufficiente un panno morbido inumidito con acqua.
- Effettuare la decalcificazione della macchina regolarmente. Se questa operazione non viene svolta, l'apparecchio smetterà di funzionare correttamente. In questo caso la riparazione non è coperta da garanzia!
- Non tenere la macchina a una temperatura inferiore a 0 °C. L'acqua residua all'interno del sistema di riscaldamento può congelare e danneggiare la macchina.
- Non lasciare acqua nel serbatoio se la macchina non verrà utilizzata per un lungo periodo. L'acqua potrebbe subire delle contaminazioni. Ogni volta che si usa la macchina, utilizzare acqua fresca.

Campi elettromagnetici

Questo apparecchio è conforme a tutti gli standard e le normative applicabili in materia di esposizione ai campi elettromagnetici.

Smaltimento



Questo simbolo su un prodotto indica che il prodotto è coperto dalla direttiva europea 2012/19 / UE. Informatevi sul sistema di raccolta differenziata in vigore per i prodotti elettrici ed elettronici. Seguire le regole locali e non smaltire il prodotto con i rifiuti domestici. Il corretto smaltimento dei vecchi prodotti aiuta a prevenire conseguenze negative per l'ambiente e la salute umana.

INSTALLAZIONE

Panoramica del prodotto

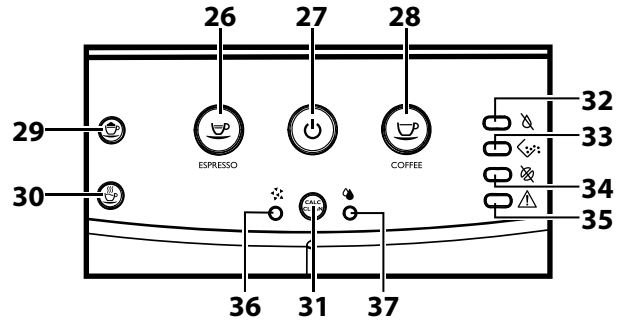
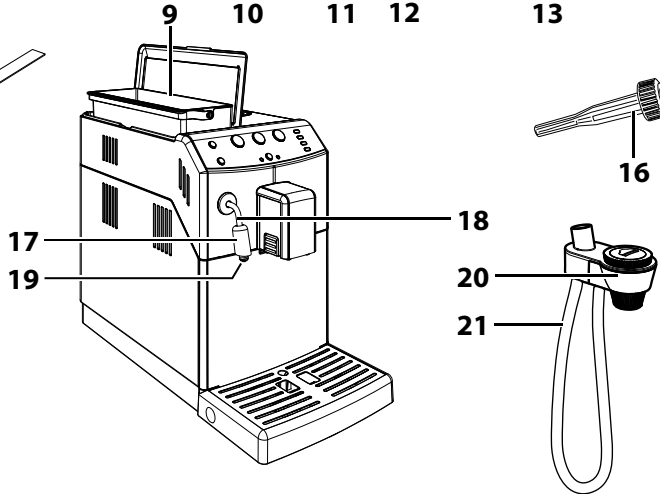
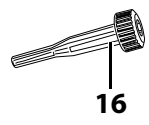
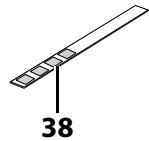
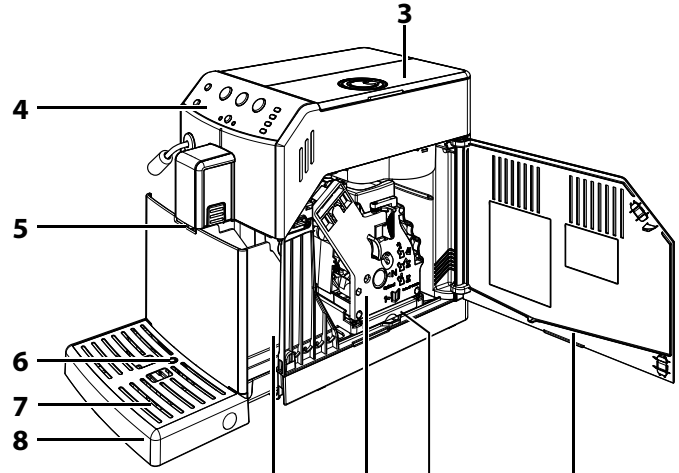
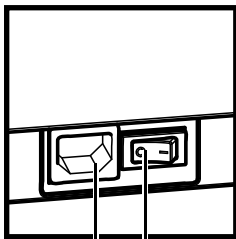
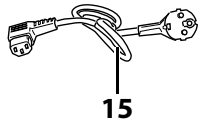
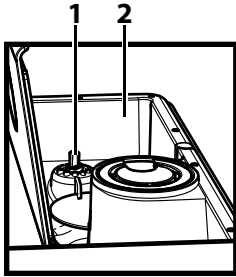

Descrizione generale

1. Manopola di regolazione macinatura
2. Contenitore caffè in grani
3. Coperchio contenitore caffè in grani
4. Pannello di comando
5. Erogatore caffè
6. Indicatore vasca raccogliocce piena
7. Griglia appoggia tazze
8. Vasca raccogliocce
9. Serbatoio acqua + Coperchio
10. Cassetto raccoglifondi
11. Gruppo caffè
12. Cassetto raccogli caffè
13. Sportello di servizio
14. Grasso per gruppo caffè - (opzionale)
15. Cavo di alimentazione
16. Chiave regolazione macinacaffè
17. Copertura cromata
18. Tubo vapore
19. Protezione in gomma
20. Montalatte Automatico
21. Tubo di aspirazione per Montalatte Automatico
22. Presa cavo di alimentazione
23. Interruttore generale
24. Soluzione decalcificante - in vendita separatamente
25. Pennello pulizia - (opzionale)
26. Tasto erogazione espresso
27. Tasto ON/OFF
28. Tasto erogazione caffè
29. Tasto Cappuccino
30. Tasto acqua calda
31. Tasto decalcificazione
32. Led Mancanza acqua
33. Led Svuotamento contenitore raccogli fondi
34. Led mancanza caffè
35. Led allarme generale
36. Led ciclo di decalcificazione
37. Led ciclo di risciacquo
38. Provino per test durezza acqua

OPERAZIONI PRELIMINARI

Imballaggio della macchina

L'imballo originale è stato progettato e realizzato per proteggere la macchina durante la spedizione. Si consiglia di conservarlo per un eventuale trasporto futuro.

Installazione della macchina

1 Estrarre la macchina dall'imballo.

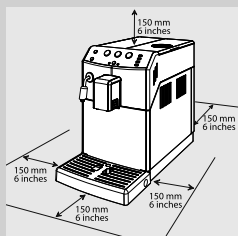

2 Per un uso ottimale si consiglia di:

- scegliere un piano di appoggio sicuro e ben livellato, dove nessuno può rovesciare la macchina o venirne ferito;
- scegliere un ambiente sufficientemente illuminato, igienico e con presa di corrente facilmente accessibile;
- prevedere una distanza minima dalle pareti della macchina come indicato in figura.

3 Sollevare il coperchio del serbatoio dell'acqua.

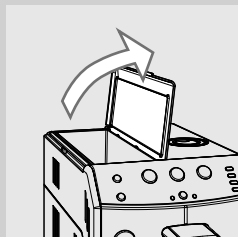

4 Sollevare il serbatoio dell'acqua utilizzando la maniglia.

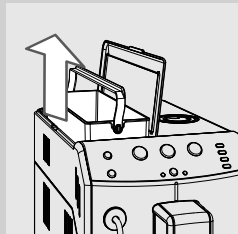

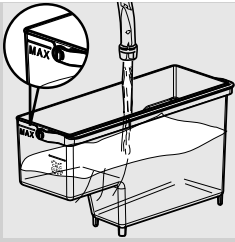

5 Risciacquare il serbatoio dell'acqua con acqua fresca.

6 Riempire il serbatoio dell'acqua fino al livello MAX con acqua fresca e reinserirlo nella macchina. Verificare che sia inserito a fondo.



Avvertenza:

non riempire il serbatoio con acqua calda, bollente, gassata o altri liquidi che potrebbero danneggiare il serbatoio stesso e la macchina.

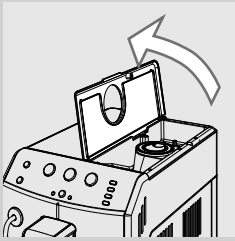

7 Sollevare il coperchio del contenitore caffè in grani.

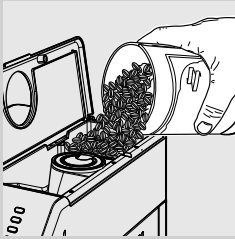

8 Versare lentamente il caffè in grani nel contenitore caffè in grani.



Nota:

Non versare troppi chicchi di caffè nel contenitore caffè in grani per non diminuire le prestazioni di macinatura della macchina.



Avvertenza:

immettere nel contenitore sempre e soltanto caffè in grani. Caffè in polvere, solubile, caffè caramellato, crudo, nonché altri oggetti, se inseriti nel contenitore caffè in grani, possono danneggiare la macchina.

9 Riposizionare il coperchio sul contenitore caffè in grani.

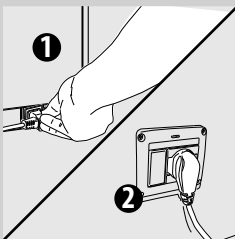

10 Inserire la spina nella presa di corrente posta sul retro della macchina.

11 Inserire la spina all'estremità opposta del cavo di alimentazione in una presa di corrente a muro con tensione adeguata.

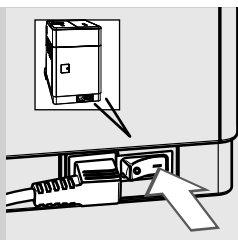

12 Portare l'interruttore generale su "I". Il tasto "⏻" lampeggia.



13 Per accendere la macchina è sufficiente premere il tasto "⏻".

PRIMA ACCENSIONE

Prima del primo utilizzo devono verificarsi le seguenti condizioni:

- 1) è necessario caricare il circuito;
- 2) la macchina esegue un ciclo automatico di risciacquo/autopulizia;
- 3) è necessario avviare un ciclo di risciacquo manuale.

Caricamento circuito

Durante questo processo l'acqua fresca scorre nel circuito interno e la macchina si riscalda. L'operazione richiede alcuni minuti.

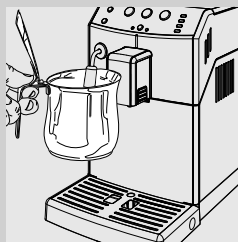

1 Posizionare un contenitore sotto il tubo vapore.

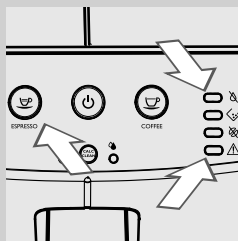

2 Il led "☕" ed il led "⚠" lampeggiano contemporaneamente; poi si accende il tasto "☕".
Per eseguire il caricamento si deve premere il tasto "☕".

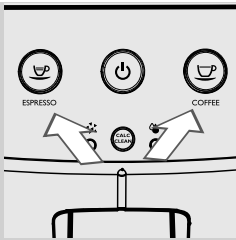

- 3** La macchina procede con il riscaldamento; il tasto "☺" e "☺" lampeggiano contemporaneamente.

Ciclo automatico di risciacquo/autopulizia

Al termine del riscaldamento, la macchina esegue un ciclo automatico di risciacquo/autopulizia con acqua fresca dei circuiti interni. L'operazione richiede meno di un minuto.

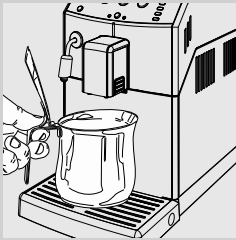

- 1** Posizionare un contenitore sotto l'erogatore caffè per raccogliere la quantità di acqua in uscita.

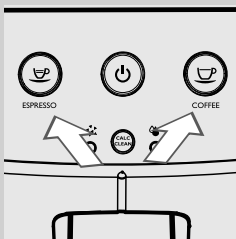

- 2** Il tasto "☺" e "☺" lampeggiano contemporaneamente. Attendere che il ciclo termini automaticamente.

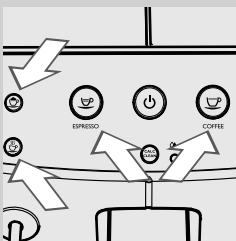

- 3** terminate le operazioni descritte sopra, il tasto "☺", "☺", "☺" e "☺" sono accesi in modo fisso. Ora è possibile eseguire il ciclo di risciacquo manuale.

Ciclo di risciacquo manuale

Durante questo processo viene attivato il ciclo di erogazione caffè e l'acqua fresca scorre attraverso il circuito idrico. L'operazione richiede alcuni minuti.

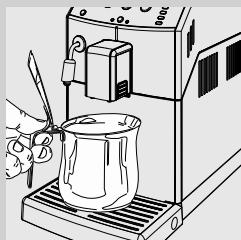

- 1 Posizionare un contenitore sotto l'erogatore caffè.

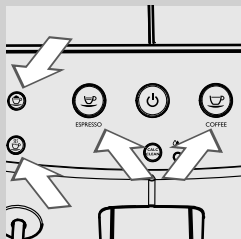

- 2 Verificare che i tasti "☕", "☕", "☕" e "☕" siano accesi in modo fisso.

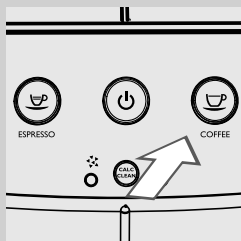

- 3 Premere il tasto "☕". La macchina inizia l'erogazione del caffè. Attendere il termine dell'erogazione e vuotare il contenitore.

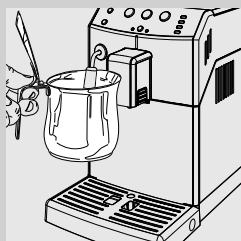

- 4 Posizionare un contenitore sotto il tubo vapore.

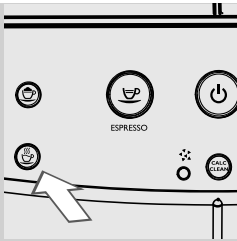

- 5** Premere il tasto "☕" per avviare l'erogazione di acqua calda. Il tasto lampeggia durante l'erogazione.

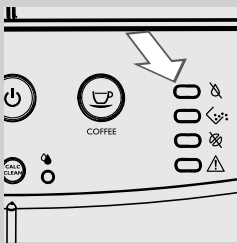

- 6** Erogare tutta l'acqua rimanente. Il led "☕" si accende in modo fisso.

Nota:

Premere il tasto "☕" per interrompere il ciclo di risciacquo manuale. Per riavviare il ciclo premere il tasto "☕".

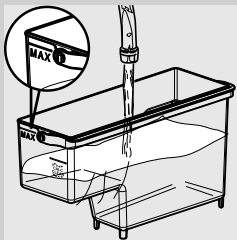

- 7** Riempire nuovamente il serbatoio dell'acqua fino al livello MAX. A questo punto la macchina è pronta per l'erogazione di caffè.

Nota:

Il ciclo automatico di risciacquo/autopulizia viene avviato quando la macchina è rimasta in stand-by, oppure è stata spenta, da oltre 15 minuti. Se la macchina è rimasta inutilizzata per due o più settimane, è necessario avviare anche un ciclo di risciacquo manuale. Al termine del ciclo, è possibile erogare un caffè.

MISURAZIONE E PROGRAMMAZIONE DUREZZA ACQUA

La misurazione della durezza dell'acqua è molto importante per determinare la frequenza di decalcificazione della macchina e per l'installazione del filtro acqua "INTENZA+" (per ulteriori dettagli sul filtro acqua vedi capitolo successivo).

Per la misurazione della durezza dell'acqua, attenersi alle seguenti istruzioni:

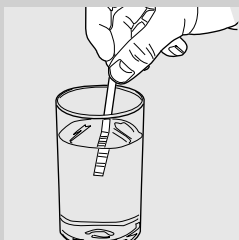

- 1 Immergere in acqua per 1 secondo il provino per il test di durezza dell'acqua (in dotazione con la macchina).



Nota:

Il provino può essere utilizzato per una sola misurazione.

- 2 Attendere un minuto.

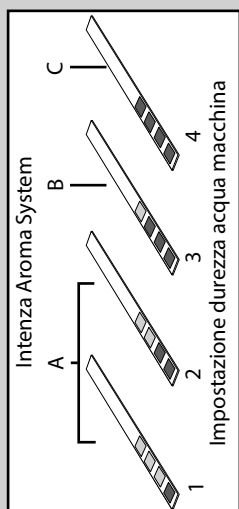

- 3 Verificare quanti quadrati diventano rossi, quindi consultare la tabella.



Nota:

I numeri sul provino corrispondono alla durezza dell'acqua.

Più precisamente:

1 = 1 (acqua molto dolce)

2 = 2 (acqua dolce)

3 = 3 (acqua dura)

4 = 4 (acqua molto dura)

Le lettere corrispondono ai riferimenti che si trovano alla base del filtro acqua "INTENZA+" (vedi capitolo successivo).

INSTALLAZIONE FILTRO ACQUA "INTENZA+"

Si consiglia di installare il filtro acqua "INTENZA+" che limita la formazione di calcare all'interno della macchina e dona un aroma più intenso al vostro caffè.



Il filtro acqua "INTENZA+" è in vendita separatamente. Per maggiori dettagli consultare la pagina relativa ai prodotti per la manutenzione nelle presenti istruzioni per l'uso.

L'acqua è un elemento fondamentale nella preparazione di un caffè: per questo è estremamente importante filtrarla sempre in modo professionale. Il filtro acqua "INTENZA+" è in grado di prevenire la formazione di depositi minerali, migliorando la qualità dell'acqua.

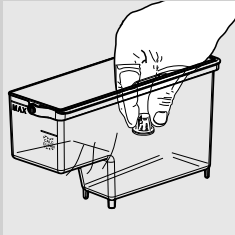

- 1** Rimuovere il filtrino bianco presente nel serbatoio dell'acqua e conservarlo in un luogo asciutto.

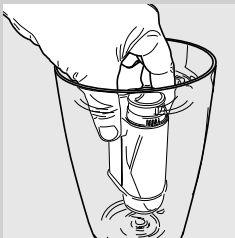

- 2** Rimuovere il filtro acqua "INTENZA+" dalla confezione, immergerlo in posizione verticale (con l'apertura verso l'alto) in acqua fredda e premere delicatamente ai lati per far uscire le bolle d'aria.

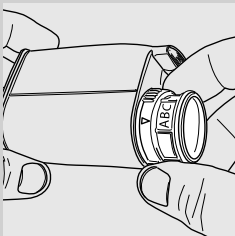

- 3** Impostare il filtro acqua "INTENZA+" a seconda delle misurazioni effettuate (vedi capitolo precedente) e specificate alla base del filtro:
 A = acqua dolce – corrisponde a 1 o 2 sul provino
 B = acqua dura (standard) – corrisponde a 3 sul provino
 C = acqua molto dura – corrisponde a 4 sul provino

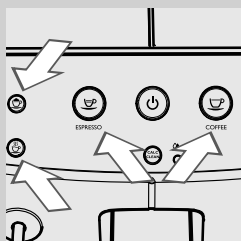
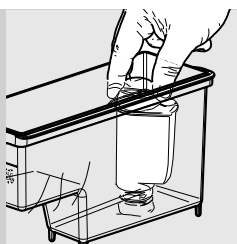

- 4 Inserire il filtro acqua "INTENZA +" nel serbatoio vuoto dell'acqua. Spingerlo fino al punto più basso possibile.
- 5 Riempire il serbatoio dell'acqua con acqua fresca e reinserirlo nella macchina.
- 6 Verificare che i tasti "☕", "☕", "☕" e "☕" siano accesi in modo fisso.
- 7 Premere il tasto "☕" per avviare l'erogazione di acqua calda. Il tasto lampeggia durante l'erogazione.
- 8 Erogare tutta l'acqua presente nel serbatoio. Il led "☕" si accende in modo fisso.
- 9 Riempire nuovamente il serbatoio dell'acqua con acqua fresca e reinserirlo nella macchina.
- 10 terminate le operazioni descritte sopra, i tasti "☕", "☕", "☕" e "☕" sono accesi in modo fisso.

**Nota:**

Il filtro acqua "INTENZA+" deve essere sostituito dopo due mesi di utilizzo.

REGOLAZIONI

La macchina consente di effettuare alcune regolazioni per erogare il miglior caffè possibile.

Saeco Adapting System

Il caffè è un prodotto naturale e le sue caratteristiche possono cambiare in funzione dell'origine, della miscela e della tostatura. La macchina è dotata di un sistema di auto-regolazione che consente di utilizzare tutti i tipi di caffè in grani esistenti in commercio, tranne i grani crudi, caramellati o aromatizzati.

La macchina si regola automaticamente dopo l'erogazione di alcuni caffè per ottimizzare l'estrazione del caffè.

Regolazione macinacaffè in ceramica

I macinacaffè in ceramica garantiscono sempre un grado di macinatura perfetto e una granulometria specifica per ogni specialità di caffè. Questa tecnologia offre una conservazione totale dell'aroma garantendo il vero gusto italiano in ogni tazza.



Attenzione:

Il macinacaffè in ceramica contiene delle parti mobili che possono essere pericolose. È pertanto vietato inserire al suo interno dita o altri oggetti. Regolare il macinacaffè utilizzando esclusivamente la chiave per la regolazione della macinatura.

Le macine in ceramica possono essere regolate per adattare la macinatura del caffè al vostro gusto personale.



Attenzione:

È possibile regolare le impostazioni del macinacaffè solo mentre la macchina sta macinando il caffè in grani.

1

Posizionare una tazzina sotto l'erogatore caffè.
Premere il tasto "☺" per erogare un espresso.

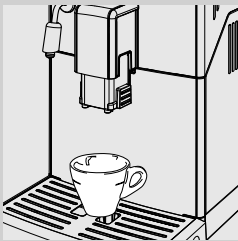

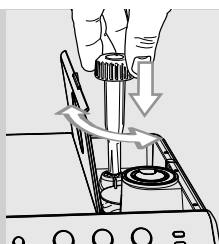

- 2** Mentre la macchina macina, premere e ruotare la manopola di regolazione della macinatura posta all'interno del contenitore caffè in grani di uno scatto alla volta. Servirsi dell'apposita chiave di regolazione macinacaffè fornita in dotazione. La differenza di gusto sarà percepibile dopo aver erogato 2-3 caffè.

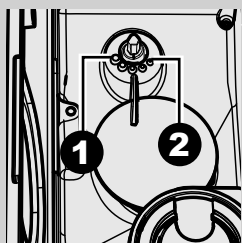

- 3** I riferimenti posti all'interno del contenitore caffè in grani indicano il grado di macinatura impostato. È possibile impostare 5 diversi gradi di macinatura dalla posizione 1 (●) per una macinatura grossa e un gusto più leggero alla posizione 2 (◐) per una macinatura fine e un gusto più forte. Se il caffè è acquoso o fuoriesce lentamente, modificare le impostazioni del macinacaffè.

Regolazione erogatore caffè

L'erogatore caffè può essere regolato in altezza per meglio adattarsi alla dimensione delle tazze che si desidera utilizzare.

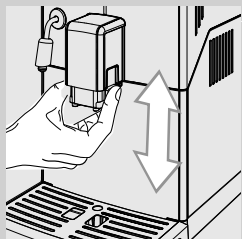

Per effettuare la regolazione, alzare o abbassare manualmente l'erogatore caffè con le dita come mostrato in figura.

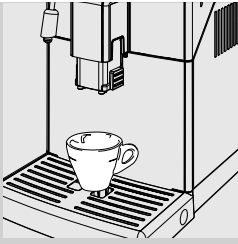

Le posizioni consigliate sono:
Per l'utilizzo di tazze piccole;



Per l'utilizzo di tazze grandi.

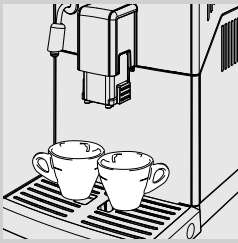

Sotto l'erogatore caffè si possono posizionare due tazze per l'erogazione
simultanea di due caffè o due espressi.

Regolazione lunghezza caffè in tazza

La macchina consente di regolare la quantità di caffè erogato in base ai propri gusti ed alle dimensioni delle tazze. Ad ogni pressione del tasto "☺" o "☹", la macchina eroga una quantità programmata di caffè. Ad ogni tasto è associata un'erogazione; questa avviene in modo indipendente.

La seguente procedura illustra la programmazione del tasto "☺".

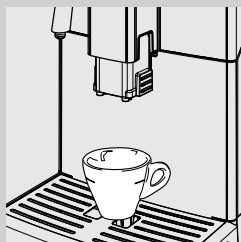

- 1 Posizionare una tazza sotto l'erogatore caffè.

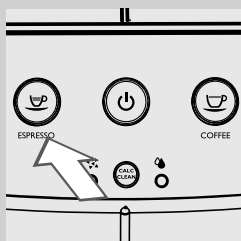

- 2 Tenere premuto il tasto "☺" fino a quando comincia a lampeggiare velocemente, quindi rilasciare il tasto. A questo punto la macchina è in programmazione. Il tasto "☺" lampeggia durante tutto il ciclo di programmazione. La macchina inizia l'erogazione del caffè.

- 3 Premere il tasto "☺" non appena si è raggiunta la quantità di caffè desiderata.

A questo punto il tasto "☺" è programmato; ad ogni pressione, la macchina eroga la medesima quantità di espresso programmata.



Nota:

Attenersi alla medesima procedura per la programmazione del tasto "☹". Servirsi del tasto "☹" per interrompere l'erogazione di caffè una volta raggiunta la quantità desiderata.

EROGAZIONE CAFFÈ ED ESPRESSO

Prima di erogare caffè, verificare l'assenza di segnalazioni sul pannello di comando e che il serbatoio acqua ed il contenitore caffè in grani siano pieni. I tasti "☺", "☹", "☺☺" e "☹☹" sono accesi in modo fisso.

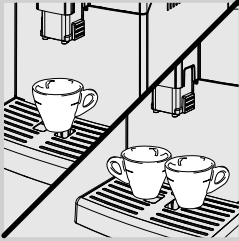

1 Posizionare 1 o 2 tazze sotto l'erogatore caffè.

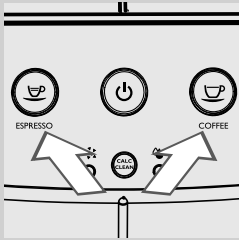

2 Premere il tasto "☺" per un espresso o il tasto "☹" per un caffè.

3 Per erogare un espresso o un caffè, premere il tasto desiderato una sola volta. Il tasto premuto lampeggia lentamente.

4 Per erogare due espressi o due caffè, premere il tasto desiderato due volte consecutive. Il tasto premuto lampeggia velocemente 2 volte.

Nota:

In questa modalità di funzionamento, la macchina provvede automaticamente a macinare e dosare la giusta quantità di caffè. La preparazione di due espressi o di due caffè richiede due cicli di macinatura e due cicli di erogazione eseguiti dalla macchina in automatico.

5 Dopo aver effettuato il ciclo di pre-infusione, il caffè inizia a fuoriuscire dall'erogatore caffè.

6 L'erogazione del caffè si interrompe automaticamente quando viene raggiunto il livello impostato; è tuttavia possibile interromperla in anticipo premendo il tasto premuto in precedenza.

COME EMULSIONARE IL LATTE E PREPARARE UN CAPPUCCINO

Come emulsionare il latte

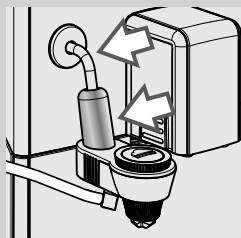

Attenzione:

Pericolo di scottature! All'inizio dell'erogazione possono verificarsi brevi spruzzi di acqua calda. Quando si utilizza il vapore, il tubo vapore e la copertura cromata possono raggiungere temperature elevate. Evitare di toccarli direttamente con le mani. Il Montalatte automatico deve essere movimentato solo utilizzando l'apposita impugnatura zigrinata in plastica.

- 1 Riempire un recipiente con 1/3 di latte freddo.

Nota:

Utilizzare latte freddo (~5°C / 41°F) con contenuto proteico pari almeno al 3% per ottenere un cappuccino di buona qualità. È possibile utilizzare sia latte intero che latte scremato, in base ai gusti personali.

Nota:

Se si desidera emulsionare il latte all'accensione della macchina o dopo l'erogazione di un caffè, prima di procedere, potrebbe essere necessario erogare l'acqua ancora presente nel circuito.

Per fare ciò, premere il tasto "☕" per erogare vapore per qualche secondo. Quindi premere il tasto "☕" per interrompere l'erogazione. Quindi passare al punto 2.

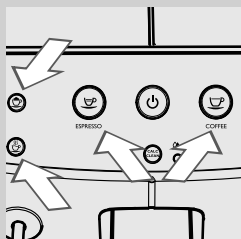

- 2 Prima di emulsionare il latte, verificare che la macchina sia pronta all'uso e che il serbatoio dell'acqua sia pieno. I tasti "☕", "☕", "☕" e "☕" sono accesi in modo fisso.

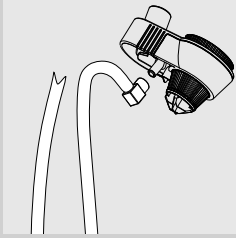

3 Inserire il tubo di aspirazione nel Montalatte Automatico.

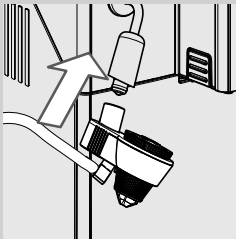

4 Inserire il Montalatte Automatico nella sede del tubo vapore.

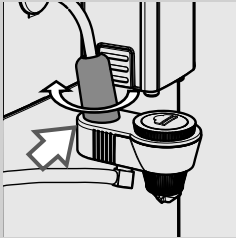

Nota:

Verificare che sia correttamente posizionato. Se non si riesce ad inserire si deve ruotare la copertura cromata. Il Montalatte Automatico è montato correttamente quando il dente s'inserisce nella scanalatura.

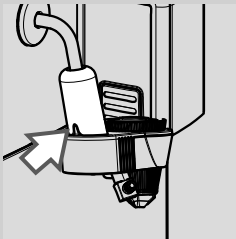

5 Inserire il tubo di aspirazione nel contenitore del latte.

! Avvertenza:

Assicurarsi che la superficie esterna del tubo di aspirazione sia pulita per motivi igienici.





6 Posizionare una tazza sotto il Montalatte Automatico.

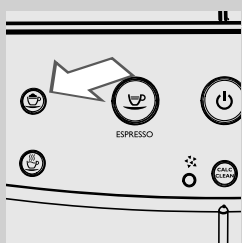

7 Premere il tasto "☕" per emulsionare il latte. Il tasto lampeggia.

8 La macchina necessita di un tempo di preriscaldamento; in questa fase il tasto "☕" lampeggia. Terminata la fase di riscaldamento inizia l'erogazione del latte ed il tasto "☕" lampeggia.

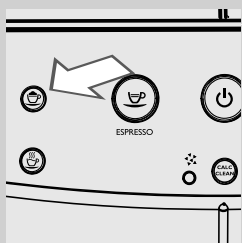

9 Premere il tasto "☕" per interrompere l'erogazione di latte emulsionato.

Nota:

Sarà necessario attendere qualche secondo prima che la macchina interrompa completamente l'erogazione di latte emulsionato.

Nota:

L'erogazione di latte emulsionato si interrompe dopo 3 minuti. Premere il tasto "☕" per una nuova erogazione.

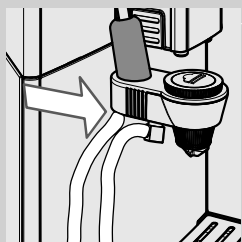

10 Dopo l'uso il tubo di aspirazione può essere riposto come mostrato in figura.

**Avvertenza:**

Dopo aver emulsionato il latte, è necessario erogare una piccola quantità di acqua calda in un contenitore. Vedere il capitolo "Pulizia giornaliera del Montalatte Automatico" per istruzioni dettagliate in merito alla pulizia.

**Nota:**

Dopo aver emulsionato il latte, si può passare subito all'erogazione di un espresso o di acqua calda.

Come preparare un cappuccino

Per preparare un cappuccino posizionare una tazza con il latte emulsionato sotto l'erogatore caffè ed erogare un espresso.

EROGAZIONE DI ACQUA CALDA

**Attenzione:**

Pericolo di scottature! All'inizio dell'erogazione possono verificarsi brevi spruzzi di acqua calda.

Prima di erogare acqua calda, verificare che la macchina sia pronta all'uso e che il serbatoio dell'acqua sia pieno. I tasti "☺", "☹", "☺☺" e "☺☺☺" sono accesi in modo fisso.

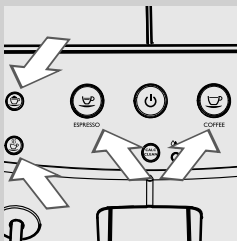

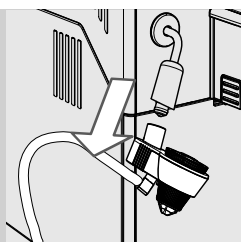



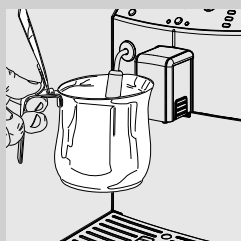

1 Rimuovere il Montalatte Automatico dal tubo vapore.

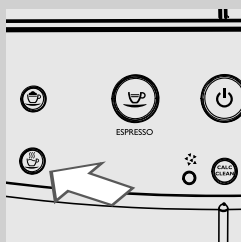



2 Posizionare un contenitore sotto al tubo vapore.

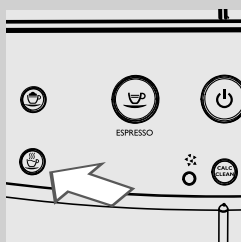

3 Premere il tasto “” per avviare l'erogazione di acqua calda; il tasto “” lampeggia durante tutta la fase di preparazione ed erogazione.

4 La macchina necessita di un tempo di preriscaldamento; in questa fase il tasto “” lampeggia. Terminata la fase di riscaldamento inizia l'erogazione dell'acqua calda ed il tasto “” lampeggia.



5 Versare la quantità di acqua calda desiderata. Per interrompere l'erogazione di acqua calda premere il tasto “”.

PULIZIA E MANUTENZIONE

Pulizia giornaliera della macchina



Avvertenza:

La pulizia e la manutenzione puntuali della macchina sono fondamentali per prolungarne il ciclo di vita. La vostra macchina è esposta continuamente a umidità, caffè e calcare!

Questo capitolo descrive in dettaglio quali operazioni svolgere e con quale frequenza. In caso contrario, la macchina smetterà di funzionare correttamente. Questo tipo di riparazione NON è coperto da garanzia.



Nota:

- Per la pulizia dell'apparecchio utilizzare un panno morbido inumidito con acqua.
- È possibile lavare in lavastoviglie solo la griglia appoggia tazze. Tutti gli altri componenti devono essere lavati con acqua tiepida.
- Non immergere la macchina in acqua.
- Non utilizzare alcol, solventi e/o oggetti abrasivi per pulire la macchina.
- Non asciugare la macchina e/o i suoi componenti utilizzando un forno a microonde e/o un forno convenzionale.

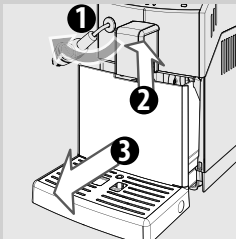

- 1** Ogni giorno, a macchina accesa, vuotare e pulire il cassetto raccogli-fondi e la vasca raccogliocce.

Ulteriori interventi di manutenzione possono essere effettuati solo con la macchina spenta e scollegata dalla rete elettrica.

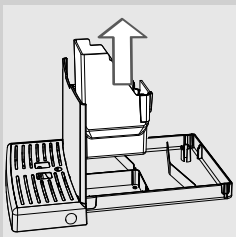

- 2** Rimuovere il cassetto raccoglifondi e vuotarlo.
- 3** Vuotare e lavare la vasca raccogliocce.

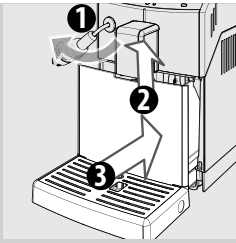

- 4 Reinscrivere il cassetto raccogli fondi nella vasca raccogli gocce e riposizionare quest'ultima nella macchina.

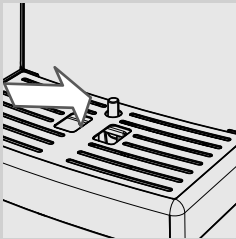

Nota:

Vuotare e lavare la vasca raccogli gocce anche quando l'indicatore vasca raccogli gocce piena è sollevato.

Pulizia giornaliera del serbatoio dell'acqua

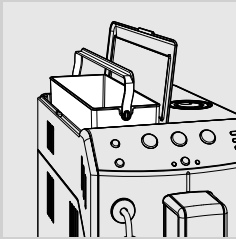

- 1 Rimuovere il filtrino bianco o il filtro acqua "INTENZA+" (se presente) dal serbatoio e lavarlo con acqua fresca.
- 2 Riposizionare il filtrino bianco o il filtro acqua "INTENZA+" (se presente) nel suo alloggiamento, esercitando una leggera pressione combinata a una leggera rotazione.
- 3 Riempire il serbatoio con acqua fresca..

Pulizia giornaliera del Montalatte Automatico

È importante pulire il Montalatte Automatico dopo ogni utilizzo al fine di mantenere l'igiene e garantire la preparazione di una schiuma di latte dalla consistenza perfetta.



Attenzione:

Pericolo di scottature! All'inizio dell'erogazione possono verificarsi brevi spruzzi di acqua calda.

Dopo aver emulsionato il latte, è sempre necessario:

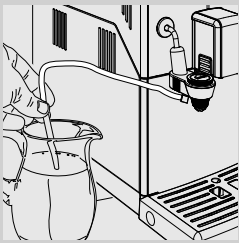

- 1 Inserire il tubo di aspirazione in un contenitore pieno di acqua fresca.

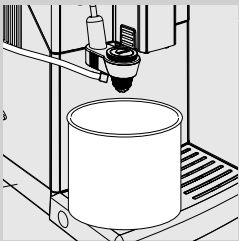

- 2 Posizionare un contenitore vuoto sotto il Montalatte Automatico.

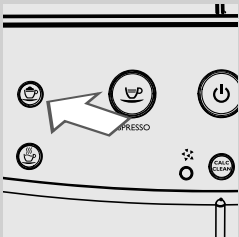

- 3 Premere il tasto "☕" per selezionare il vapore. Il tasto lampeggia.
- 4 La macchina necessita di un tempo di preriscaldamento: in questa fase il tasto "☕" lampeggia.
- 5 Durante la fase di erogazione il tasto "☕" lampeggia. Erogare acqua dal Montalatte Automatico finché l'acqua in uscita non risulta pulita. Premere il tasto "☕" per interrompere l'erogazione.
- 6 Pulire il tubo di aspirazione con un panno umido.

Pulizia settimanale della macchina

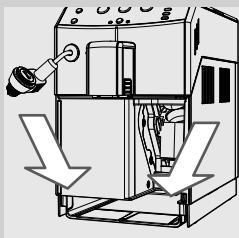

- 1 Pulire la sede della vasca raccogliogocce.

Pulizia settimanale del gruppo caffè

Il gruppo caffè deve essere pulito ogni volta che si riempie il contenitore caffè in grani o almeno una volta alla settimana.

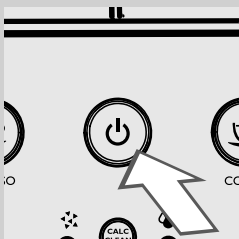

- 1 Spegnere la macchina premendo il tasto "P":
Attendere che il tasto "P" lampeggi e staccare la spina del cavo di alimentazione.

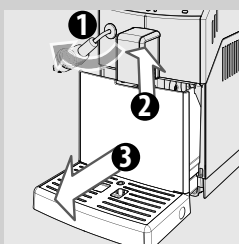

- 2 Rimuovere la vasca raccogliogocce e il cassetto raccoglifondi.

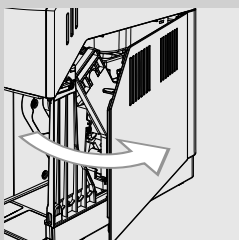

- 3 Aprire lo sportello di servizio.

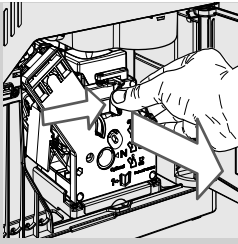

- 4** Per estrarre il gruppo caffè, premere il tasto «PUSH» tirando la maniglia. Estrarlo orizzontalmente senza ruotarlo.

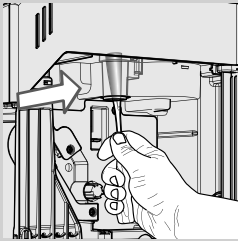

- 5** Pulire a fondo il condotto di uscita del caffè con il manico di un cucchiaino o con un altro utensile da cucina arrotondato.

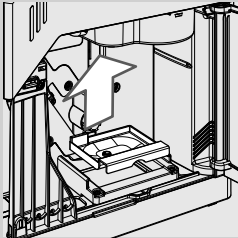

- 6** Rimuovere il cassetto raccoglicaffè e lavarlo con cura.

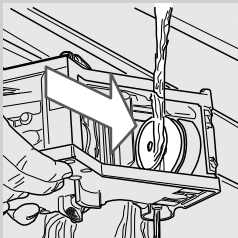

- 7** Lavare accuratamente il gruppo caffè con acqua tiepida; pulire con cura il filtro superiore.

! **Avvertenza:**

Non utilizzare detersivi o sapone per pulire il gruppo caffè.

- 8** Lasciare asciugare completamente all'aria il gruppo caffè.

- 9** Pulire accuratamente l'interno della macchina utilizzando un panno morbido inumidito con acqua.

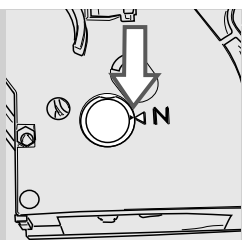

10 Assicurarsi che il gruppo caffè sia in posizione di riposo; i due segni di riferimento devono corrispondere. In caso contrario, eseguire l'operazione descritta al punto (11).

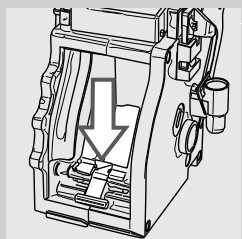

11 Premere delicatamente la leva verso il basso fino a toccare la base del gruppo caffè e finché i due segni di riferimento a lato del gruppo corrispondono.

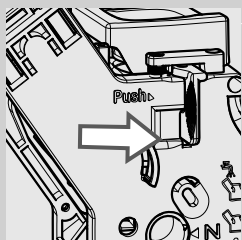

12 Premere con forza il tasto "PUSH".

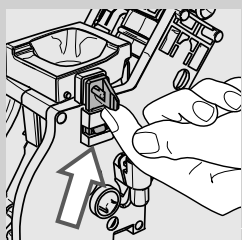

13 Assicurarsi che il gancio per il blocco del gruppo caffè sia nella posizione corretta. Se è ancora in posizione abbassata spingerlo verso l'alto fino ad agganciarlo correttamente.

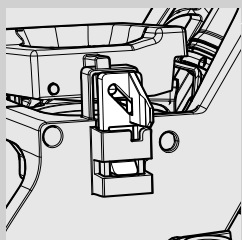

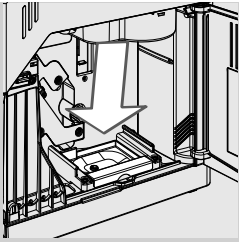

- 14** Inserire il cassetto raccogli caffè nell'apposita sede ed assicurarsi che sia posizionato correttamente.

Nota:

Se il cassetto raccogli caffè non è posizionato correttamente, il gruppo caffè potrebbe non inserirsi nella macchina.

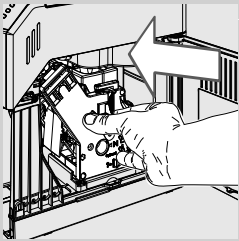

- 15** Introdurre di nuovo in sede il gruppo caffè fino ad agganciarlo senza premere il tasto "PUSH".

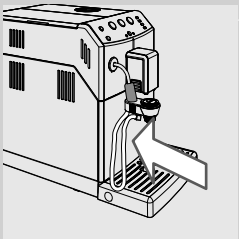

- 16** Reinscrivere il cassetto raccoglifondi con la vasca raccogligocce all'interno della macchina e chiudere lo sportello di servizio.

Pulizia mensile del Montalatte Automatico



Il Montalatte Automatico richiede una pulizia mensile più approfondita con l'apposito sistema di pulizia del circuito latte "Saeco Milk Circuit Cleaner". Il "Saeco Milk Circuit Cleaner" è in vendita separatamente. Per maggiori dettagli consultare la pagina relativa ai prodotti per la manutenzione nelle presenti istruzioni per l'uso.



Attenzione:

Pericolo di scottature! All'inizio dell'erogazione possono verificarsi brevi spruzzi di acqua calda.



1 Accertarsi che il Montalatte Automatico sia installato correttamente.

2 Versare il prodotto per la pulizia del circuito del latte in un contenitore. Aggiungere ½ l di acqua tiepida e attendere che il prodotto si sciolga completamente.

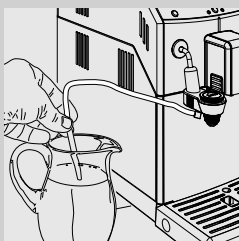

3 Inserire il tubo di aspirazione nel contenitore.



4 Inserire un contenitore capiente (1,5 l) sotto il Montalatte Automatico.

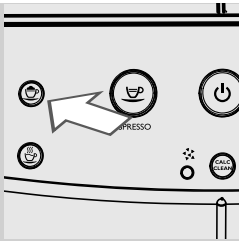

5 Premere il tasto “☕” per erogare vapore.

6 La macchina necessita di un tempo di preriscaldamento: in questa fase il tasto “☕” lampeggia.

7 Durante la fase di erogazione il tasto “☕” lampeggia. Quando la soluzione è stata completamente erogata, premere il tasto “☕” per interrompere l'erogazione.



Attenzione:

Non bere la soluzione erogata durante il processo.

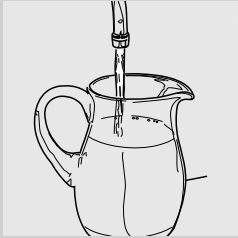

8 Risciacquare a fondo il contenitore e riempirlo con ½ l di acqua fresca che sarà utilizzata per il ciclo di risciacquo.

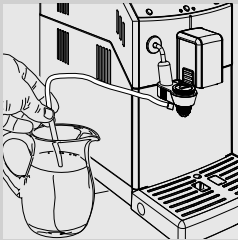

9 Inserire il tubo di aspirazione nel contenitore.

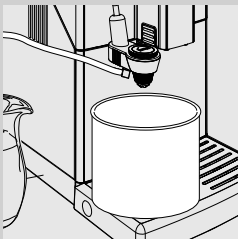

10 Vuotare il contenitore e riposizionarlo sotto il Montalatte Automatico.

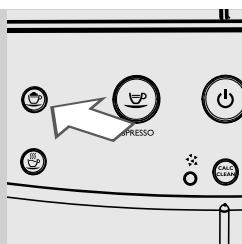

11 Premere il tasto “☕” per erogare vapore.

12 La macchina necessita di un tempo di preriscaldamento: in questa fase il tasto “☕” lampeggia.

13 Durante la fase di erogazione il tasto “☕” lampeggia. Quando l'acqua è stata completamente erogata, premere il tasto “☕” per interrompere l'erogazione.

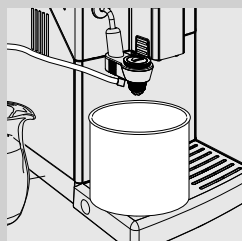

14 Vuotare il contenitore.



Avvertenza:
Attendere qualche minuto per far raffreddare il tubo vapore.

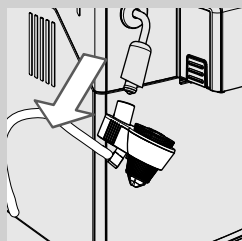

15 Estrarre il Montalatte Automatico dal tubo vapore.

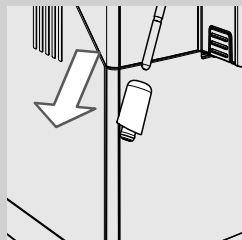

16 Rimuovere la copertura cromata con la protezione in gomma dal tubo vapore.

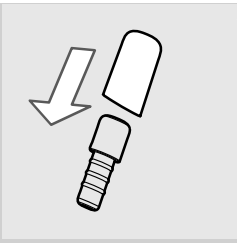

17 Estrarre la protezione in gomma dalla copertura cromata.

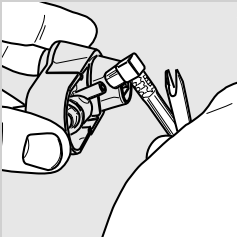

18 Rimuovere il tubo di aspirazione.

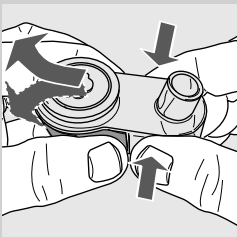

19 Per smontare il Montalatte Automatico premere ai lati ed estrarre eseguendo dei leggeri movimenti laterali come mostrato in figura.

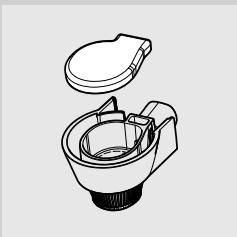

20 Rimuovere il coperchio in gomma come mostrato in figura.

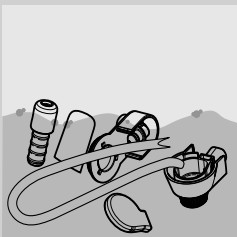

21 Lavare tutti i componenti con acqua tiepida.

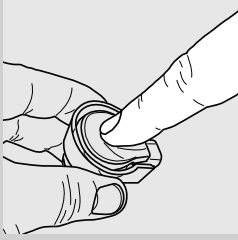

22 Montare il coperchio premendo nella parte centrale; assicurarsi che sia ben installato.

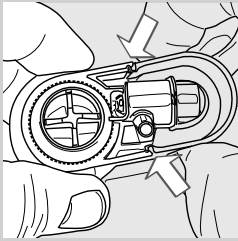

23 Montare il Montalatte Automatico nel raccordo assicurandosi che sia ben fissato nelle sedi evidenziate.

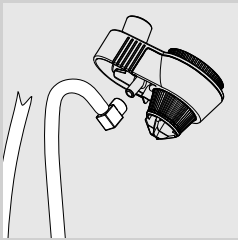

24 Installare il tubo di aspirazione.

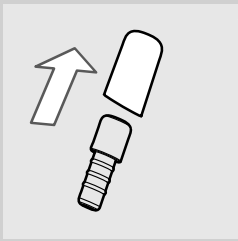

25 Inserire la protezione in gomma nella copertura cromata.

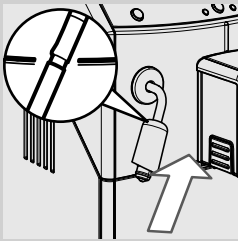

26 Reinsrerli sul tubo vapore.



Avvertenza:

Se la macchina è stata utilizzata di recente il tubo potrebbe essere caldo, attenzione!

Non inserire la protezione in gomma oltre la sede evidenziata. In questo caso, il Montalatte Automatico non funziona correttamente perché non è in grado di aspirare il latte.

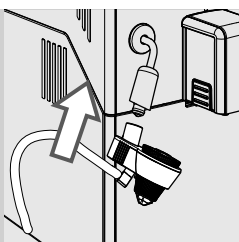

27 Inserire il Montalatte Automatico nella protezione in gomma.

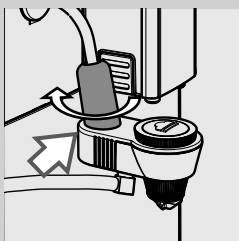

28 Verificare che sia correttamente posizionato. Se non si riesce ad inserire si deve ruotare la copertura cromata.
Il Montalatte Automatico è montato correttamente quando il dente s'inserisce nella scanalatura.

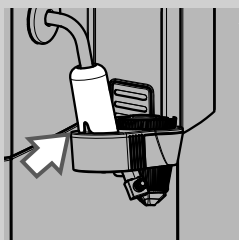

Lubrificazione mensile del gruppo caffè



Lubrificare il gruppo caffè dopo circa 500 tazze o una volta al mese. Il grasso per la lubrificazione del gruppo caffè può essere acquistato separatamente. Per maggiori dettagli consultare la pagina relativa ai prodotti per la manutenzione nelle presenti istruzioni per l'uso.



Avvertenza:
prima di lubrificare il gruppo caffè, pulirlo con acqua fresca e lasciarlo asciugare come spiegato nel capitolo "Pulizia settimanale del gruppo caffè".

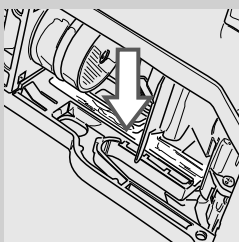

1 Applicare il grasso in modo uniforme su entrambe le guide laterali.

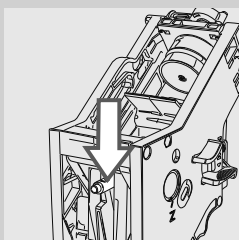
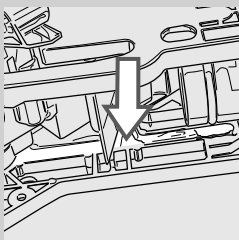

2 Lubrificare anche l'albero.

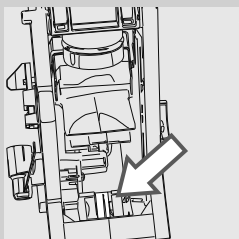

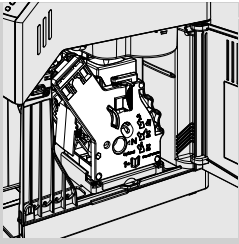

- 3 Inserire il gruppo caffè in sede fino allo scatto in posizione (vedi capitolo "Pulizia settimanale del gruppo caffè").
- 4 Inserire il cassetto raccoglifondi nella vasca raccogliocce, inserirli nella macchina e chiudere lo sportello di servizio.

Pulizia mensile del contenitore caffè in grani

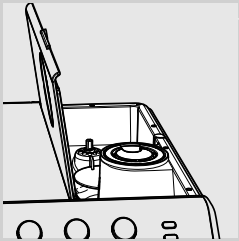

Pulire il contenitore caffè in grani una volta al mese quando è vuoto con un panno umido per rimuovere le sostanze oleose del caffè. Riempirlo quindi nuovamente con il caffè in grani.

DECALCIFICAZIONE

Quando si accende il tasto "CALC CLEAN" è necessario procedere alla decalcificazione.

Il ciclo di decalcificazione richiede circa 30 minuti.

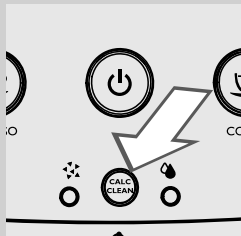

! Avvertenza:

Se questa operazione non viene eseguita, la macchina smetterà di funzionare regolarmente; in tal caso la riparazione NON è coperta da garanzia.



! Attenzione:

Usare esclusivamente la soluzione decalcificante Saeco appositamente formulata per ottimizzare le prestazioni della macchina. L'utilizzo di altri prodotti può causare danni alla macchina e lasciare residui nell'acqua.

La soluzione decalcificante Saeco è in vendita separatamente. Per maggiori dettagli consultare la pagina relativa ai prodotti per la manutenzione nelle presenti istruzioni per l'uso.

! Attenzione:

Non bere la soluzione decalcificante ed i prodotti erogati fino al completamento del ciclo. Non utilizzare in nessun caso l'aceto come decalcificante.

☰ Nota:

Non estrarre il gruppo caffè durante il processo di decalcificazione.

Per eseguire il ciclo di decalcificazione attenersi alle seguenti istruzioni:

Prima di procedere alla decalcificazione:

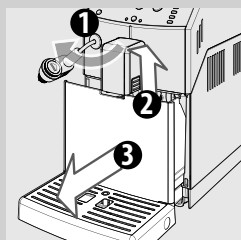

1 Vuotare la vasca raccogliacqua ed il cassetto raccoglifondi.

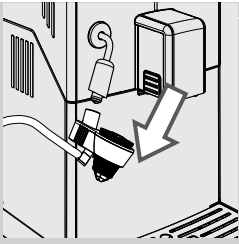

2 Sfilare il Montalatte Automatico dal tubo vapore/acqua calda.

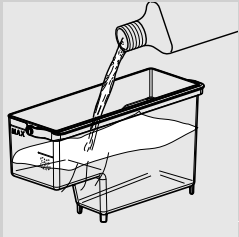

3 Estrarre il serbatoio dell'acqua ed estrarre il filtro acqua "INTENZA+" (se presente) dal serbatoio dell'acqua e sostituirlo con il filtrino bianco originale.

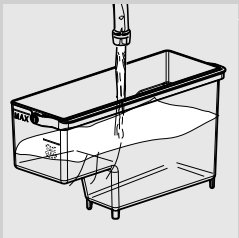

4 Versare tutta la soluzione decalcificante nel serbatoio acqua.

5 Riempire il serbatoio con acqua fresca fino al livello CALC CLEAN e reinserirlo.

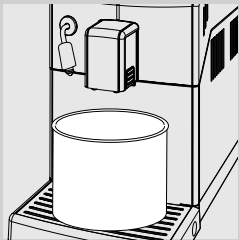

6 Posizionare un contenitore capiente (1,5 l) sotto il tubo vapore/acqua calda e sotto l'erogatore caffè.



7 Premere il tasto "CALC CLEAN" per almeno 3 secondi avviare il ciclo di decalcificazione. Il tasto "☕" è acceso fisso. Il tasto "CALC CLEAN" lampeggia per tutta la durata del ciclo.

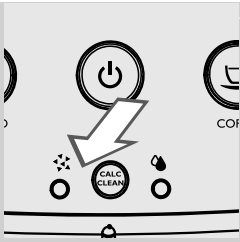

8 Si accende il led "☼". La macchina inizia ad erogare la soluzione decalcificante ad intervalli regolari per ca. 20 minuti.

Nota:

Il ciclo di decalcificazione può essere messo in pausa premendo il tasto "☕". Questo consente di vuotare il contenitore o di assentarsi per un breve periodo.

Per riavviare il ciclo premere nuovamente il tasto "☕". Durante la pausa il tasto "☕" lampeggia. Durante il ciclo di decalcificazione il tasto "☕" è acceso in modo fisso.



9 Quando si accende il led "☼" il serbatoio dell'acqua è vuoto.

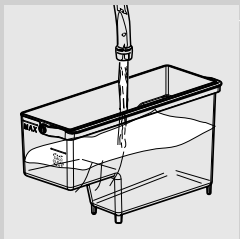

10 Risciacquare il serbatoio, riempirlo con acqua fresca fino al livello MAX e reinserirlo nella macchina.

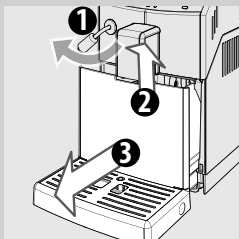

11 Vuotare la vasca raccogliogocce e reinserirla in posizione.

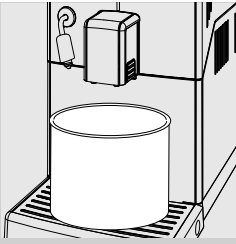

12 Vuotare il contenitore e reinserirlo in posizione.

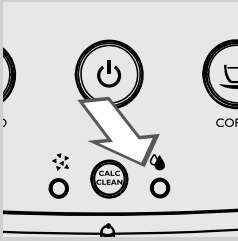

13 Il led "💧" si accende. Quando il tasto "☕" lampeggia premerlo per avviare il ciclo di risciacquo.

Nota:

Il ciclo di risciacquo può essere messo in pausa premendo il tasto "☕". Questo consente di vuotare il contenitore o di assentarsi per un breve periodo.

Per riavviare il ciclo premere nuovamente il tasto "☕". Durante la pausa il tasto "☕" lampeggia. Durante il ciclo di decalcificazione il tasto "☕" è acceso in modo fisso.

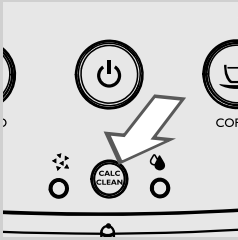

14 Al termine del ciclo di risciacquo il tasto "CALC CLEAN" si spegne.

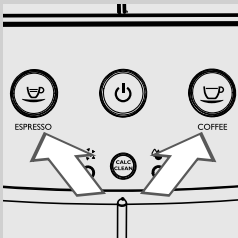

15 La macchina esegue il riscaldamento ed il risciacquo automatico. Il tasto "☕" ed il tasto "☕" lampeggiano contemporaneamente. Il ciclo di decalcificazione è completo.

! Avvertenza:

Se il led rosso "⚡" si accende ed il led "💧" non si spegne, il serbatoio dell'acqua non è stato riempito fino al livello MAX per il risciacquo. Riempire il serbatoio con acqua fresca e riprendere dal punto 13.

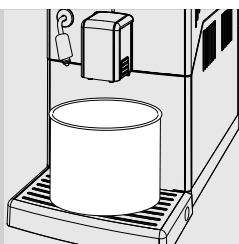

16 Vuotare il contenitore utilizzato.

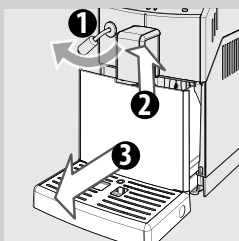

17 Vuotare la vasca raccogliogocce e reinserirla in posizione.



18 Rimuovere il filtrino bianco e riposizionare il filtro acqua "INTENZA+" (se presente) nel serbatoio dell'acqua.

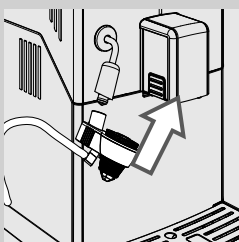

19 Reinsere il Montalatte Automatico.

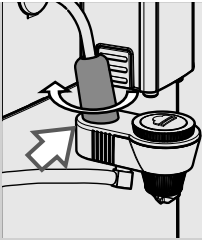

- 20** Verificare che sia correttamente posizionato. Se non si riesce ad inserire si deve ruotare la copertura cromata
Il Montalatte Automatico è montato correttamente quando il dente s'inserisce nella scanalatura.

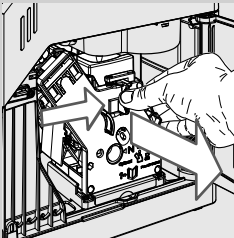
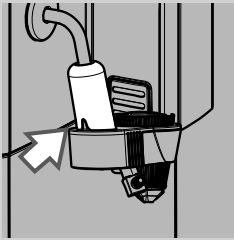

- 21** Pulire il gruppo caffè. Per ulteriori indicazioni, vedere il capitolo "Pulizia del gruppo caffè".

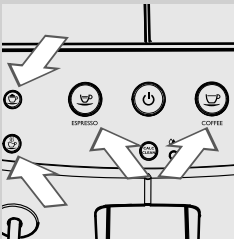

- 22** La macchina è pronta all'uso
I tasti "☕", "☕", "☕" e "☕" sono accesi.

INTERRUZIONE DEL CICLO DI DECALCIFICAZIONE

Una volta avviato il processo di decalcificazione è necessario completarlo evitando di spegnere la macchina.

Nel caso in cui si verifichi un blocco durante la procedura di decalcificazione, si può uscire premendo il tasto on/off. Se ciò accade seguire le istruzioni indicate.

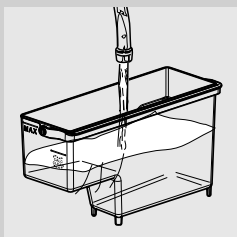

- 1 Vuotare, sciacquare accuratamente il serbatoio acqua e riempirlo fino al livello MAX.

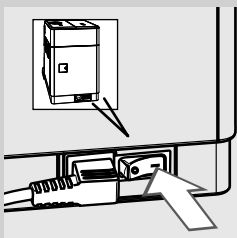

- 2 Verificare che l'interruttore sia su "I".

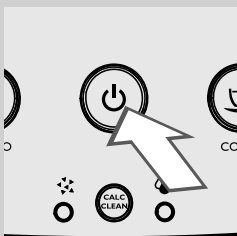

- 3 Premere il tasto "⏻" per accendere la macchina.

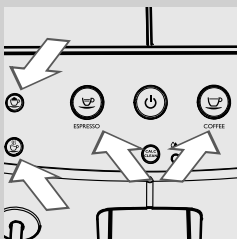

- 4 Attendere che i tasti "☕", "☕", "☕" e "☕" siano accesi in modo fisso.

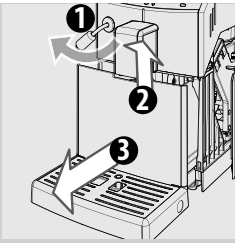

5 Vuotare la vasca raccogliogocce e reinserirla in posizione.

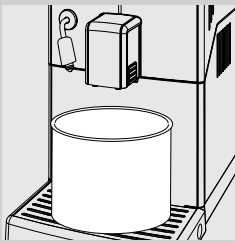

6 Vuotare il contenitore e reinserirlo in posizione.



7 Premere il tasto "500 ml" per erogare 500 ml di acqua. Il tasto "500 ml" lampeggia.



8 Per interrompere l'erogazione di acqua premere il tasto "OFF". Vuotare il contenitore.

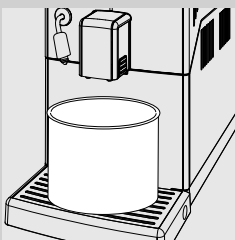

9 Posizionare il contenitore sotto l'erogatore caffè.



10 Premere il tasto "☕" per erogare un caffè.

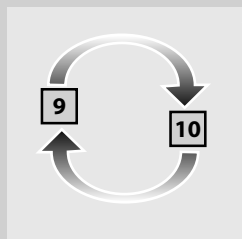

11 Ripetere le operazioni dal punto 9 al punto 10, quindi passare al punto 12.

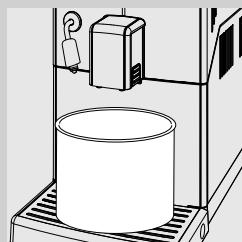

12 Vuotare il contenitore. La macchina è pronta all'uso.



Nota:

se il led arancione "CALC CLEAN" non si spegne è necessario eseguire un nuovo ciclo di decalcificazione non appena possibile.

SEGNALAZIONI SUL PANNELLO COMANDI

Segnalazioni



Lampeggianti

La macchina è occupata e sta eseguendo una di queste operazioni:
 - Riscaldamento
 - Risciacquo automatico.



"☕" fisso e "⚡" e "⚠" lampeggianti

La macchina richiede il caricamento del circuito. Premere il tasto "☕". Una volta premuto il tasto si spegne. Durante il caricamento del circuito i led "⚡" ed "⚠" lampeggiano e si spengono al termine del caricamento.



Accesi fissi

La macchina è pronta per l'erogazione dei prodotti.

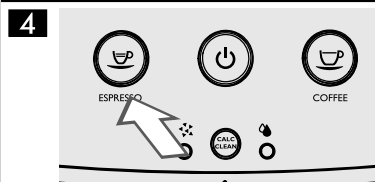

Lampeggiante lento

Macchina in fase di erogazione di un espresso.



Lampeggiante lento

Macchina in fase di erogazione di un caffè.



Doppio lampeggio veloce

Macchina in fase di erogazione di due espressi.

Segnalazioni

7

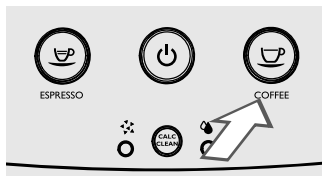

Doppio lampeggio veloce

Macchina in fase di erogazione di due caffè.

8



Lampeggiante veloce

Macchina in fase di programmazione della quantità di espresso da erogare.

9

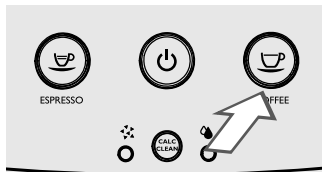

Lampeggiante veloce

Macchina in fase di programmazione della quantità di un caffè da erogare.

10



Lampeggiante lento

Macchina in fase di erogazione di vapore

11



Lampeggiante lento

Macchina in fase di erogazione di acqua calda.

12

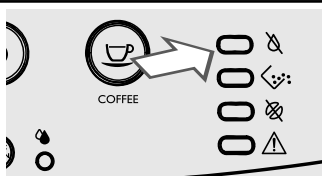

Accesso fisso

Riempire il serbatoio dell'acqua.

Segnalazioni

13

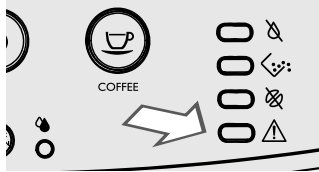

Acceso fisso

Inserire completamente la vasca raccogli-gocce e il cassetto raccoglifondi nella macchina e chiudere lo sportello di servizio.

14



Lampeggiante veloce

Gruppo caffè in fase di ripristino in seguito a reset macchina.

15



Lampeggiante lento

Inserire il Gruppo caffè.

16



Acceso fisso

Vuotare il cassetto raccoglifondi.

17



Lampeggiante

Il cassetto raccoglifondi non è inserito nella macchina. Attendere un paio di secondi fino a quando il led "☕" si spegne ed il led "⚠" è acceso fisso. Successivamente inserire il cassetto raccoglifondi e chiudere lo sportello di servizio.

18

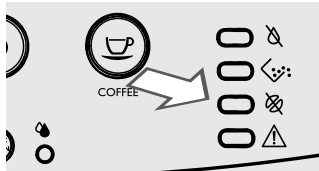

Acceso fisso

Riempire il contenitore con caffè in grani e riavviare il ciclo. Il led si spegne quando viene premuto il tasto per l'erogazione del prodotto selezionato.

Quando è presente questa segnalazione è possibile erogare vapore e acqua calda.

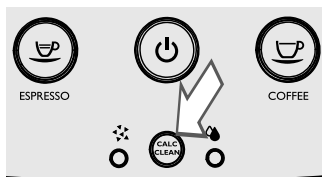
Segnalazioni**19****Accesso fisso**

La macchina deve essere decalcificata. Attenersi alle operazioni descritte nel capitolo “Decalcificazione” del presente manuale.

Nota: in caso di mancata decalcificazione, la macchina smetterà di funzionare correttamente. In questo caso la riparazione NON è coperta da garanzia.

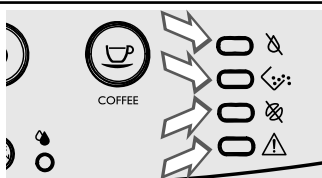
20**Tutti Lampeggianti insieme**

La macchina non funziona.

Spegnere la macchina. Riaccenderla dopo 30 secondi.

Ripetere la procedura 2 o 3 volte.

Se la macchina non si avvia, contattare la hotline Philips del proprio Paese (numeri nel libretto della garanzia)

RISOLUZIONE PROBLEMI

Questo capitolo riassume i problemi più ricorrenti che potrebbero interessare la vostra macchina.

Se le informazioni riportate di seguito non vi aiutano a risolvere il problema, consultate la pagina FAQ al sito www.philips.com/support oppure contattate la hotline Philips del vostro Paese.

I contatti sono indicati nel libretto di garanzia fornito separatamente o all'indirizzo www.philips.com/support.

Comportamenti	Cause	Rimedi
La macchina non si accende.	La macchina non è collegata alla rete elettrica oppure l'interruttore generale è su "O".	Collegare la macchina alla rete elettrica e portare l'interruttore generale su "I".
La vasca raccogliacqua si riempie anche se non viene scaricata acqua.	A volte la macchina scarica automaticamente l'acqua nella vasca raccogliacqua per gestire il risciacquo dei circuiti e garantire un funzionamento ottimale.	Questo comportamento è considerato normale.
La macchina visualizza sempre il led "☕".	È stato vuotato il cassetto raccogliacqua con la macchina spenta.	Il cassetto raccogliacqua deve essere sempre vuotato quando la macchina è accesa.
Il caffè non è abbastanza caldo.	Le tazze sono fredde.	Scaldare le tazze con acqua calda.
Il caffè ha poca crema (vedere nota).	La miscela non è adatta, il caffè non è fresco di torrefazione oppure è macinato troppo grosso.	Cambiare miscela di caffè o regolare il grado di macinatura come descritto al capitolo "Regolazione macina-caffè".
Impossibile inserire il gruppo caffè.	Il gruppo caffè non è nella posizione di riposo.	Assicurarsi che il gruppo caffè sia nella posizione di riposo come indicato nel capitolo "Pulizia settimanale del gruppo caffè".
	Il motoriduttore non è nella posizione corretta.	Inserire la vasca raccogliacqua ed il cassetto fondi. Chiudere lo sportello di servizio. Accendere la macchina senza il gruppo caffè inserito. Il motoriduttore torna nella posizione corretta. Spegnerla e reinserire il gruppo come indicato nel capitolo "Pulizia settimanale del gruppo caffè".
Impossibile estrarre il gruppo caffè.	Il gruppo caffè è fuori posizione.	Accendere la macchina. Chiudere lo sportello di servizio. Il gruppo caffè ritorna automaticamente nella posizione iniziale.
	Il cassetto raccogliacqua è inserito.	Estrarre il cassetto raccogliacqua prima di rimuovere il gruppo caffè.

Comportamenti	Cause	Rimedi
La macchina macina i chicchi di caffè ma il caffè non fuoriesce (vedere nota).	Il gruppo caffè è sporco.	Pulire il gruppo caffè (capitolo "Pulizia settimanale del gruppo caffè").
	Il circuito non è carico.	Caricare il circuito (capitolo "Prima accensione").
	Questo può verificarsi quando la macchina sta regolando automaticamente la dose.	Erogare alcuni caffè come descritto al capitolo "Saeco Adapting System".
	L'erogatore caffè è sporco.	Pulire l'erogatore caffè.
Il caffè è troppo acquoso (vedere nota)*.	Questo può verificarsi quando la macchina sta regolando automaticamente la dose.	Erogare alcuni caffè come descritto al capitolo "Saeco Adapting System".
	Il macinacaffè in ceramica è impostato su una macinatura grossa.	Regolare il macinacaffè in ceramica su una macinatura più fine (vedi paragrafo "Regolazione macinacaffè in ceramica").
Il caffè fuoriesce lentamente (vedere nota).	Il caffè è troppo fine.	Cambiare miscela di caffè o regolare la macinatura come descritto al capitolo "Regolazione macinacaffè".
	Il circuito non è carico.	Caricare il circuito (capitolo "Prima accensione").
	Il gruppo caffè è sporco.	Pulire il gruppo caffè (capitolo "Pulizia settimanale del gruppo caffè").
Fuoriesce caffè all'esterno dell'erogatore caffè.	L'erogatore caffè è otturato.	Pulire l'erogatore caffè e i suoi fori di uscita.
Non fuoriesce acqua calda o vapore.	Il foro del tubo vapore/acqua calda è otturato.	Pulire il foro del tubo vapore con uno spillo. Prima di effettuare questa operazione assicurarsi che la macchina sia spenta e fredda.
Non si riesce a terminare il ciclo di decalcificazione.	Non è stata erogata abbastanza acqua per il risciacquo.	Premere il tasto ON/OFF e seguire le indicazioni descritte nel paragrafo "Interruzione del ciclo di decalcificazione".

**Nota:**

Questi problemi possono essere normali se è stata modificata la miscela del caffè o nel caso in cui si stia effettuando la prima installazione; in tal caso attendere che la macchina esegua un'autoregolazione come descritto al capitolo "Saeco Adapting System".

RISPARMIO ENERGETICO**Stand-by**

La macchina per caffè espresso superautomatica Philips è progettata per il risparmio energetico, come dimostrato dall'etichetta energetica di Classe A.

Dopo 30 minuti di inattività, la macchina si spegne automaticamente. Se è stato erogato un prodotto, la macchina effettua un ciclo di risciacquo.

In modalità Stand-by il consumo energetico è inferiore a 1Wh. Per accendere la macchina, premere il tasto "⏻" (se l'interruttore generale posto sul retro della macchina è su "I"). Se la caldaia è fredda, la macchina effettua un ciclo di risciacquo.

CARATTERISTICHE TECNICHE

Il costruttore si riserva il diritto di modificare le caratteristiche tecniche del prodotto.

Tensione nominale - Potenza nominale - Alimentazione	Vedi targhetta posta all'interno dello sportello di servizio
Materiale corpo	Termoplastico
Dimensioni (l x a x p)	215 x 330 x 429 mm / 8.5 x 13 x 16.9 pollici
Peso	7 kg / 16 pounds
Lunghezza cavo	800 - 1200 mm / 32-47 pollici
Pannello di comando	Frontale
Dimensioni tazze	Fino a 152 mm / 6 pollici
Serbatoio acqua	1.8 litri / 60.8 once - Estraibile
Capacità contenitore caffè in grani	250 g / 1 tazza
Capacità cassetto raccogli-fondi	15
Pressione pompa	15 bar
Caldaia	Caldaia inox
Dispositivi di sicurezza	Termofusibile

GARANZIA E ASSISTENZA

Garanzia

Per informazioni dettagliate sulla garanzia e sulle condizioni ad essa collegate, consultare il libretto di garanzia fornito separatamente.

Assistenza

Vogliamo assicurarci che siate soddisfatti della vostra macchina. Se non lo avete ancora fatto, registrate il prodotto all'indirizzo **www.philips.com/welcome**. In questo modo potremo rimanere in contatto con voi e inviarvi i promemoria per le operazioni di pulizia e decalcificazione.

Se avete bisogno di supporto o assistenza, visitate il sito web di Philips **www.philips.com/support** oppure contattate la hotline Philips del vostro Paese. Il numero di contatto è indicato nel libretto di garanzia fornito separatamente o all'indirizzo **www.philips.com/support**.

ORDINE DI PRODOTTI PER LA MANUTENZIONE

Per la pulizia e la decalcificazione usare solo i prodotti per la manutenzione Saeco. Questi prodotti sono acquistabili nel negozio online Philips (se disponibile nel Vostro paese) all'indirizzo www.shop.philips.com/service, dal vostro rivenditore di fiducia o presso i centri di assistenza autorizzati.

In caso di difficoltà nel reperire i prodotti per la manutenzione della macchina, contattare la hotline Philips del proprio Paese.

I contatti sono indicati nel libretto di garanzia fornito separatamente o all'indirizzo www.philips.com/support.

Panoramica dei prodotti per la manutenzione



- Decalcificante CA6700



- Cartuccia filtro acqua INTENZA+ CA6702



- Grasso HD5061



- Kit manutenzione CA 6706

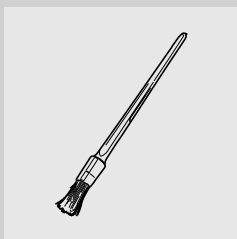

- Pennello per la pulizia HD5084

01

Rev.01 del 15-02-15



421946023001

IT

01

Il produttore si riserva il diritto di apportare qualsiasi modifica senza preavviso.



www.philips.com/welcome