

Macchina per caffè espresso superautomatica  
3100 series

01

## ISTRUZIONI PER L'USO

HD8826  
HD8831

italiano

Leggere attentamente prima di utilizzare la macchina.



IT

01

CE

Registra il prodotto e ottieni assistenza al sito  
[www.philips.com/welcome](http://www.philips.com/welcome)

**PHILIPS**

*Congratulazioni per l'acquisto della macchina per caffè espresso superautomatica Philips Montalatte Classico! Per trarre il massimo vantaggio dall'assistenza Philips, registrate il vostro prodotto su [www.philips.com/welcome](http://www.philips.com/welcome). La macchina è indicata per la preparazione di caffè espresso con chicchi interi, oltre che per l'erogazione di vapore e acqua calda. In questo manuale troverete tutte le informazioni necessarie per installare, utilizzare, pulire e decalcificare la vostra macchina.*

## SOMMARIO

<b>IMPORTANTE</b> .....	<b>4</b>
Indicazioni per la sicurezza.....	4
Attenzione.....	4
Avvertenze.....	6
Campi elettromagnetici.....	7
Smaltimento.....	7
<b>INSTALLAZIONE</b> .....	<b>8</b>
Panoramica del prodotto.....	8
Descrizione generale.....	9
<b>OPERAZIONI PRELIMINARI</b> .....	<b>10</b>
Imballaggio della macchina.....	10
Installazione della macchina.....	10
<b>PRIMA ACCENSIONE</b> .....	<b>13</b>
Caricamento circuito.....	13
Ciclo automatico di risciacquo/autopulizia.....	14
Ciclo di risciacquo manuale.....	14
<b>MISURAZIONE E PROGRAMMAZIONE DUREZZA ACQUA</b> .....	<b>16</b>
<b>FILTRO ACQUA "INTENZA+"</b> .....	<b>18</b>
Installazione filtro acqua "INTENZA+".....	18
Sostituzione del filtro acqua "INTENZA+".....	20
<b>REGOLAZIONI</b> .....	<b>21</b>
Saeco Adapting System.....	21
Regolazione macinacaffè in ceramica.....	21

Regolazione aroma (intensità del caffè).....	22
Regolazione erogatore.....	23
Regolazione lunghezza caffè in tazza .....	24
<b>EROGAZIONE ESPRESSO ED ESPRESSO LUNGO.....</b>	<b>25</b>
Erogazione di un espresso o di un espresso lungo con caffè in grani .....	25
Erogazione di un espresso o di un espresso lungo con caffè pre-macinato .....	26
<b>EROGAZIONE VAPORE / PREPARAZIONE CAPPUCCINO.....</b>	<b>27</b>
<b>EROGAZIONE DI ACQUA CALDA.....</b>	<b>28</b>
<b>PULIZIA E MANUTENZIONE.....</b>	<b>29</b>
Pulizia giornaliera della macchina .....	29
Pulizia del serbatoio dell'acqua .....	30
Pulizia giornaliera del Montalatte Classico.....	31
Pulizia settimanale della macchina.....	31
Pulizia settimanale del Montalatte Classico .....	31
Pulizia settimanale del gruppo caffè .....	32
Lubrificazione mensile del gruppo caffè.....	36
Pulizia mensile del gruppo caffè con pastiglie sgrassanti.....	37
Pulizia mensile del contenitore caffè in grani.....	39
<b>DECALCIFICAZIONE .....</b>	<b>40</b>
Fase di preparazione .....	40
Fase di decalcificazione.....	42
Fase di risciacquo .....	43
Interruzione del ciclo di decalcificazione.....	45
<b>PROGRAMMAZIONE .....</b>	<b>46</b>
È possibile regolare i seguenti parametri .....	46
Come programmare la macchina .....	47
<b>SIGNIFICATO DEI SIMBOLI A DISPLAY .....</b>	<b>49</b>
<b>RISOLUZIONE PROBLEMI.....</b>	<b>53</b>
<b>RISPARMIO ENERGETICO .....</b>	<b>56</b>
Stand-by.....	56
<b>CARATTERISTICHE TECNICHE .....</b>	<b>56</b>
<b>IMPOSTAZIONI DI FABBRICA .....</b>	<b>57</b>
<b>GARANZIA E ASSISTENZA.....</b>	<b>57</b>
Garanzia.....	57
Assistenza .....	57
<b>ORDINE DI PRODOTTI PER LA MANUTENZIONE.....</b>	<b>58</b>

## IMPORTANTE

### Indicazioni per la sicurezza

La macchina è dotata di dispositivi di sicurezza. È tuttavia necessario leggere e seguire attentamente le indicazioni per la sicurezza descritte nelle presenti istruzioni d'uso in modo da evitare danni accidentali a persone o cose dovuto all'uso scorretto della macchina. Conservare questo manuale per eventuali riferimenti futuri.



Il termine **ATTENZIONE** e questo simbolo avvisano l'utente su situazioni di rischio che possono causare lesioni personali gravi, pericolo di vita e/o danni alla macchina.



Il termine **AVVERTENZA** e questo simbolo avvisano l'utente su situazioni di rischio che possono causare lesioni personali lievi e/o danni alla macchina.

### Attenzione

- Collegare la macchina a una presa a muro adeguata, la cui tensione principale corrisponda ai dati tecnici dell'apparecchio.
- Collegare la macchina a una presa a muro dotata di messa a terra.
- Evitare che il cavo di alimentazione penda dal tavolo o dal piano di lavoro o che tocchi superfici calde.
- Non immergere la macchina, la presa di corrente o il cavo di alimentazione in acqua: pericolo di shock elettrico!
- Non versare liquidi sul connettore del cavo di alimentazione.
- Non dirigere il getto di acqua calda verso parti del corpo: pericolo di scottature!

- Non toccare superfici calde. Utilizzare i manici e le manopole.
- Dopo aver spento la macchina dall'interruttore generale posto sul retro, rimuovere la spina dalla presa:
  - se si verificano delle anomalie;
  - se la macchina rimarrà inutilizzata per lungo tempo;
  - prima di procedere alla pulizia della macchina.
- Tirare dalla spina e non dal cavo di alimentazione.
- Non toccare la spina con le mani bagnate.
- Non utilizzare la macchina se la spina, il cavo di alimentazione o la macchina stessa risultano danneggiati.
- Non alterare né modificare in alcun modo la macchina o il cavo di alimentazione. Tutte le riparazioni devono essere eseguite da un centro assistenza autorizzato da Philips per evitare qualsiasi pericolo.
- La macchina non è destinata all'uso da parte di bambini con età inferiore a 8 anni.
- La macchina può essere utilizzata da bambini di 8 anni di età (e superiore) se precedentemente istruiti riguardo ad un utilizzo corretto della macchina e coscienti dei relativi pericoli o sotto la supervisione di un adulto.
- Pulizia e manutenzione non devono essere eseguite da bambini, a meno che non abbiano più di 8 anni e siano supervisionati da un adulto.
- Tenere la macchina e il suo cavo di alimentazione lontano dalla portata dei minori di 8 anni.
- La macchina può essere utilizzata da persone con ridotte capacità fisiche, mentali, sensoriali o con mancanza di esperienza e/o competenze insufficienti se precedentemente istruite riguardo ad un utilizzo corretto della mac-

china e coscienti dei relativi pericoli o sotto la supervisione di un adulto.

- I bambini devono essere sorvegliati per assicurarsi che non giochino con l'apparecchio.
- Non inserire le dita o altri oggetti nel macinacaffè.

### **Avvertenze**

---

- La macchina è prevista per il solo uso domestico e non è indicata per l'utilizzo in ambienti quali mense o zone cucina di negozi, uffici, fabbriche o altri ambienti lavorativi.
- Posizionare sempre la macchina su una superficie piana e stabile.
- Non posizionare la macchina su superfici calde, in prossimità di forni caldi, riscaldatori o analoghe sorgenti di calore.
- Immettere nel contenitore sempre e soltanto caffè tostato in grani. Caffè in polvere, solubile, caffè crudo, nonché altri oggetti, se inseriti nel contenitore caffè in grani, possono danneggiare la macchina.
- Lasciare raffreddare la macchina prima di inserire o rimuovere qualsiasi componente, le superfici riscaldanti sono soggette a calore residuo dopo l'uso.
- Non riempire il serbatoio con acqua calda o bollente. Utilizzare solo acqua fredda potabile non gassata.
- Per la pulizia, non utilizzare polveri abrasive o detergenti aggressivi. È sufficiente un panno morbido inumidito con acqua.
- Effettuare la decalcificazione della macchina regolarmente. Se questa operazione non viene svolta, l'apparecchio smetterà di funzionare correttamente. In questo caso la riparazione non è coperta da garanzia!

- Non tenere la macchina a una temperatura inferiore a 0 °C. L'acqua residua all'interno del sistema di riscaldamento può congelare e danneggiare la macchina.
- Non lasciare acqua nel serbatoio se la macchina non verrà utilizzata per un lungo periodo. L'acqua potrebbe subire delle contaminazioni. Ogni volta che si usa la macchina, utilizzare acqua fresca.

---

### Campi elettromagnetici

Questo apparecchio è conforme a tutti gli standard e le normative applicabili in materia di esposizione ai campi elettromagnetici.

---

### Smaltimento



Questo simbolo su un prodotto indica che il prodotto è coperto dalla direttiva europea 2012/19 / UE. Informatevi sul sistema di raccolta differenziata in vigore per i prodotti elettrici ed elettronici. Seguire le regole locali e non smaltire il prodotto con i rifiuti domestici. Il corretto smaltimento dei vecchi prodotti aiuta a prevenire conseguenze negative per l'ambiente e la salute umana.

# INSTALLAZIONE

## Panoramica del prodotto

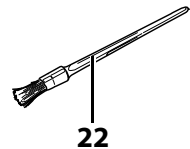
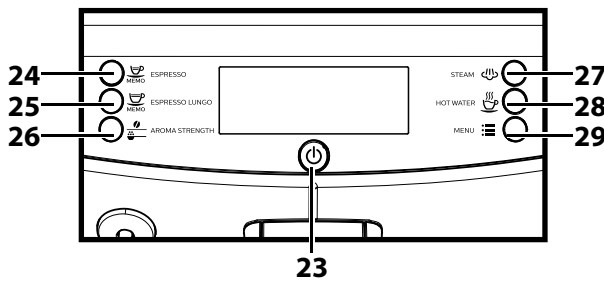
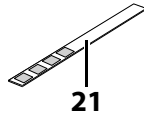
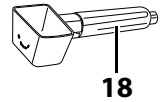
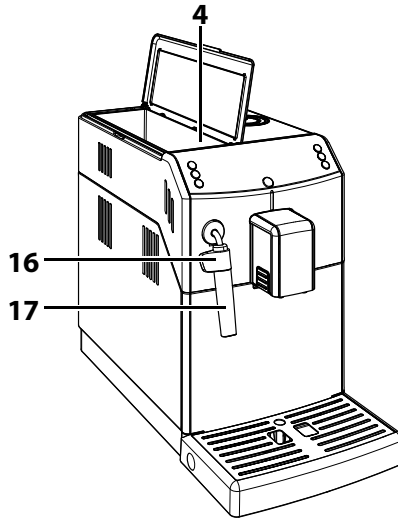
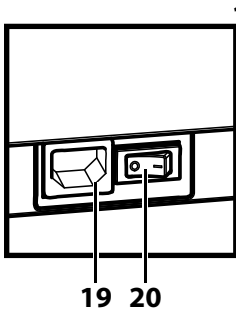
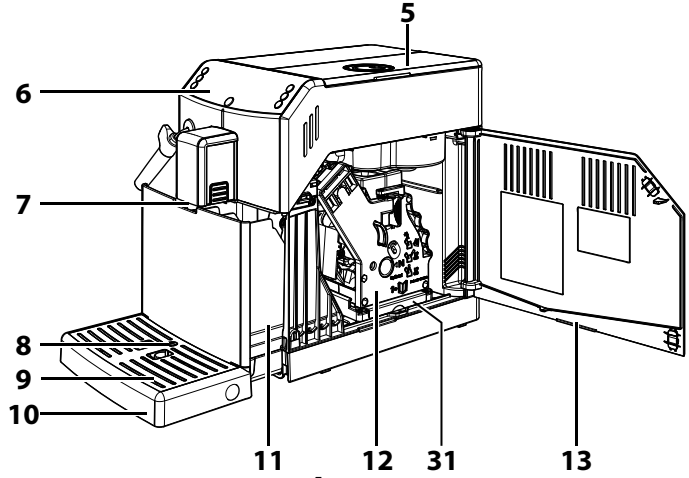
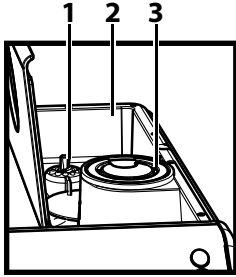



## Descrizione generale

---

1. Manopola di regolazione macinatura
2. Contenitore caffè in grani
3. Compartimento caffè pre-macinato
4. Serbatoio acqua + Coperchio
5. Coperchio contenitore caffè in grani
6. Pannello di comando
7. Erogatore caffè
8. Indicatore vasca raccogliocce piena
9. Griglia appoggia tazze
10. Vasca raccogliocce
11. Cassetto raccoglifondi
12. Gruppo caffè
13. Sportello di servizio
14. Grasso per gruppo caffè - (opzionale)
15. Cavo di alimentazione
16. Protezione per tubo erogazione
17. Montalatte Classico (per acqua calda/vapore)
18. Chiave regolazione macinacaffè + Misurino caffè pre-macinato + Utensile per la pulizia del condotto caffè
19. Presa cavo di alimentazione
20. Interruttore generale
21. Provino per test durezza acqua
22. Pennello pulizia - (opzionale)
23. Tasto ON/OFF
24. Tasto erogazione espresso
25. Tasto erogazione espresso lungo
26. Tasto "Aroma" - Caffè pre-macinato
27. Tasto vapore
28. Tasto acqua calda
29. Tasto decalcificazione
30. Soluzione decalcificante - in vendita separatamente
31. Cassetto raccogli caffè

## OPERAZIONI PRELIMINARI

### Imballaggio della macchina

L'imballo originale è stato progettato e realizzato per proteggere la macchina durante la spedizione. Si consiglia di conservarlo per un eventuale trasporto futuro.

### Installazione della macchina

**1** Estrarre la macchina dall'imballo.

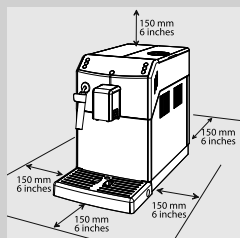

**2** Per un uso ottimale si consiglia di:

- scegliere un piano di appoggio sicuro e ben livellato, dove nessuno può rovesciare la macchina o venirne ferito;
- scegliere un ambiente sufficientemente illuminato, igienico e con presa di corrente facilmente accessibile;
- prevedere una distanza minima dalle pareti della macchina come indicato in figura.

**3** Sollevare il coperchio del serbatoio dell'acqua.

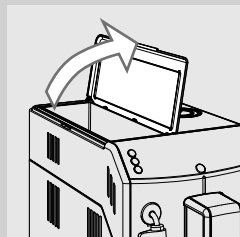

**4** Estrarre il serbatoio dell'acqua utilizzando la maniglia.

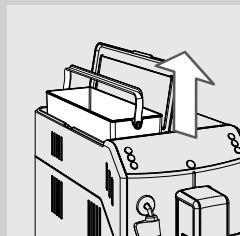

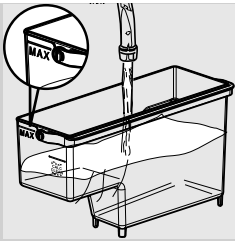

**5** Risciacquare il serbatoio dell'acqua con acqua fresca.

**6** Riempire il serbatoio dell'acqua fino al livello MAX con acqua fresca e reinserirlo nella macchina. Verificare che sia inserito a fondo.



**Avvertenza:**

**Non riempire il serbatoio con acqua calda, bollente, gassata o altri liquidi che potrebbero danneggiare il serbatoio stesso e la macchina.**

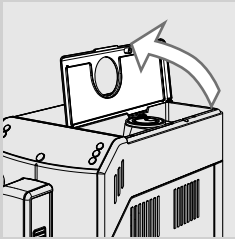

**7** Sollevare il coperchio del contenitore caffè in grani.

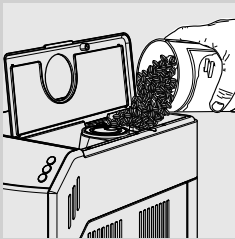

**8** Versare lentamente il caffè in grani nel contenitore caffè in grani.



**Nota:**

Non versare troppi chicchi di caffè nel contenitore caffè in grani per non diminuire le prestazioni di macinatura della macchina.



**Avvertenza:**

**immettere nel contenitore sempre e soltanto caffè in grani. Caffè in polvere, solubile, caffè caramellato, crudo, nonché altri oggetti, se inseriti nel contenitore caffè in grani, possono danneggiare la macchina.**

**9** Riposizionare il coperchio sul contenitore caffè in grani.

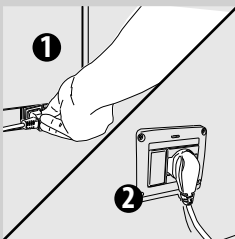

**10** Inserire la spina nella presa di corrente posta sul retro della macchina.

**11** Inserire la spina dell'altro capo del cavo di alimentazione in una presa di corrente a muro con tensione adeguata.

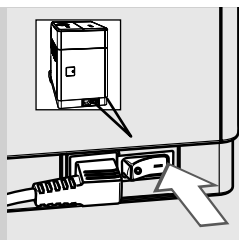

**12** Portare l'interruttore generale su "I". Il tasto "⏻" lampeggia.

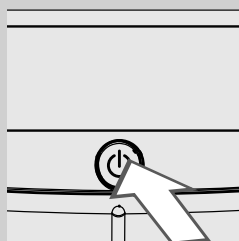

**13** Premere il tasto "⏻" per accendere la macchina.

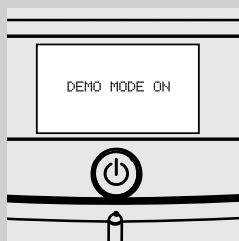

**Nota:**

Nel caso in cui si tenesse premuto il tasto "⏻" per più di otto secondi la macchina entra nel programma demo. Per uscire dalla demo spegnere e riaccendere la macchina usando l'interruttore generale.

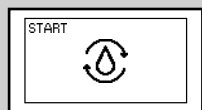

Giallo

**14** Il pannello di comando indica che è necessario procedere al caricamento del circuito.

## PRIMA ACCENSIONE

Prima del primo utilizzo devono verificarsi le seguenti condizioni:

- 1) è necessario caricare il circuito;
- 2) la macchina esegue un ciclo automatico di risciacquo/autopulizia;
- 3) è necessario avviare un ciclo di risciacquo manuale.

### Caricamento circuito

Durante questo processo l'acqua fresca scorre nel circuito interno e la macchina si riscalda. L'operazione richiede alcuni minuti.



- 1 Posizionare un contenitore sotto il Montalatte Classico.

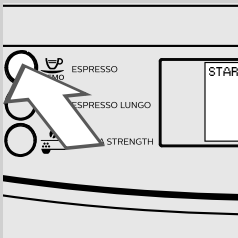

- 2 Premere il tasto "MEMO" per avviare il ciclo di caricamento del circuito.



Giallo

- 3 La barra sotto il simbolo indica lo stato di avanzamento dell'operazione. Al termine del processo la macchina interrompe automaticamente l'erogazione.

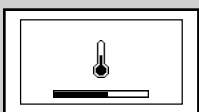

Giallo

- 4 A questo punto il pannello di comando visualizza il simbolo di riscaldamento della macchina.

### Ciclo automatico di risciacquo/autopulizia

Al termine del riscaldamento, la macchina esegue un ciclo automatico di risciacquo/autopulizia con acqua fresca dei circuiti interni. L'operazione richiede meno di un minuto.

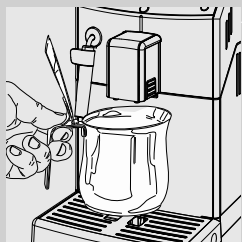

- 5** Posizionare un contenitore sotto l'erogatore caffè per raccogliere la piccola quantità di acqua in uscita.



Giallo

- 6** La macchina esegue un ciclo di risciacquo automatico. Attendere che il ciclo termini automaticamente.



**Nota:**

Per arrestare l'erogazione è possibile premere il tasto "MEMO" .

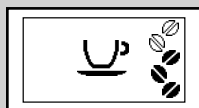

Verde

- 7** terminate le operazioni descritte sopra, la macchina visualizza il display a lato. Ora è possibile eseguire il ciclo di risciacquo manuale.

### Ciclo di risciacquo manuale

Durante questo processo viene attivato il ciclo di erogazione caffè e l'acqua fresca scorre attraverso il circuito vapore/acqua calda. L'operazione richiede alcuni minuti.



- 1** Posizionare un contenitore sotto l'erogatore caffè.

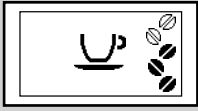

Verde



Verde

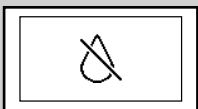
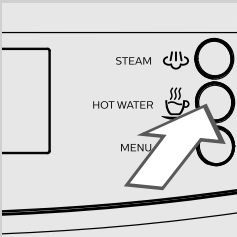
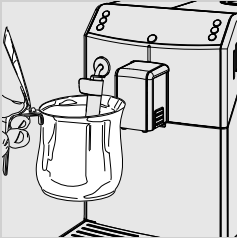

Rosso

**2** Verificare che la macchina visualizzi il display a lato.

**3** Per selezionare la funzione di erogazione del caffè pre-macinato, premere il tasto "☕" fino a visualizzare il display a lato.

**Nota:**

Non aggiungere caffè pre-macinato nello scompartimento.

**4** Premere il tasto "MEMO ☕". La macchina inizia ad erogare acqua dall'erogatore caffè.

**5** Al termine dell'erogazione, vuotare il contenitore. Ripetere le operazioni dal punto 1 al punto 4 per due volte, quindi passare al punto 6.

**6** Posizionare un contenitore sotto il Montalatte Classico.

**7** Premere il tasto "☕" per avviare l'erogazione di acqua calda.

**8** Erogare acqua fino a visualizzare il simbolo di mancanza acqua.

**Nota:**

Il ciclo di risciacquo manuale può essere interrotto premendo il tasto "MEMO ☕".

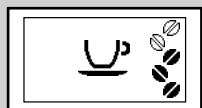
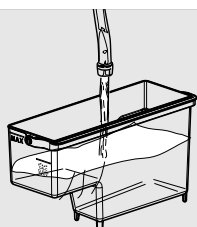

Verde

- 9** Al termine, riempire nuovamente il serbatoio dell'acqua fino al livello MAX. A questo punto la macchina è pronta per l'erogazione di caffè. Verrà visualizzato il display indicato a sinistra.

**Nota:**

Il ciclo automatico di risciacquo/autopulizia viene avviato quando la macchina è rimasta in stand-by, oppure è stata spenta, da oltre 15 minuti. Se la macchina è rimasta inutilizzata per due o più settimane, è necessario avviare anche un ciclo di risciacquo manuale. Al termine del ciclo, è possibile erogare un caffè.

## MISURAZIONE E PROGRAMMAZIONE DUREZZA ACQUA

La misurazione della durezza dell'acqua è molto importante per determinare la frequenza di decalcificazione della macchina e per l'installazione del filtro acqua "INTENZA+" (per ulteriori dettagli sul filtro acqua vedi capitolo successivo).

Per la misurazione della durezza dell'acqua, attenersi alle seguenti istruzioni:

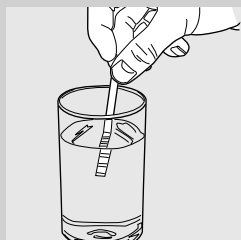

- 1** Immergere in acqua per 1 secondo il provino per il test di durezza dell'acqua (in dotazione con la macchina).

**Nota:**

Il provino può essere utilizzato per una sola misurazione.

- 2** Attendere un minuto.



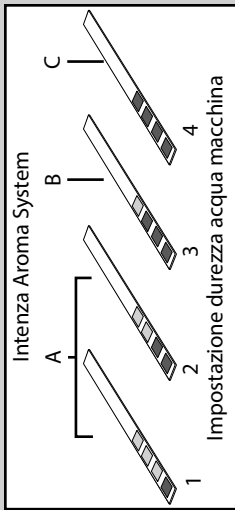

**3** Verificare quanti quadrati diventano rossi, quindi consultare la tabella.



**Nota:**

I numeri sul provino corrispondono alle impostazioni per la regolazione della durezza dell'acqua.

Più precisamente:

- 1 = 1 (acqua molto dolce)
- 2 = 2 (acqua dolce)
- 3 = 3 (acqua dura)
- 4 = 4 (acqua molto dura)

Le lettere corrispondono ai riferimenti che si trovano alla base del filtro acqua "INTENZA+" (vedi capitolo successivo).



Giallo

**4** Premere il tasto "☰" e scorrere le opzioni premendo il tasto "↔" fino a visualizzare il simbolo a lato.



**Nota:**

La macchina viene fornita con un'impostazione della durezza dell'acqua standard compatibile con gran parte delle tipologie di acqua.

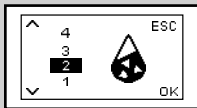

Giallo

**5** Premere il tasto "MEMO" per aumentare il valore e il tasto "MEMO" per diminuire il valore.

**6** Premere il tasto "☰" per confermare l'impostazione.

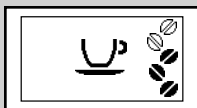

Verde

**7** Premere il tasto "☺" per uscire dal MENU di programmazione. La macchina visualizza il display a lato ed è pronta per l'erogazione.

## FILTRO ACQUA "INTENZA+"

Si consiglia di installare il filtro acqua "INTENZA+" che limita la formazione di calcare all'interno della macchina e dona un aroma più intenso al vostro caffè.



Il filtro acqua "INTENZA+" è in vendita separatamente. Per maggiori dettagli consultare la pagina relativa ai prodotti per la manutenzione nelle presenti istruzioni per l'uso.

L'acqua è un elemento fondamentale nella preparazione di un caffè: per questo è estremamente importante filtrarla sempre in modo professionale. Il filtro acqua "INTENZA+" è in grado di prevenire la formazione di depositi minerali, migliorando la qualità dell'acqua.

### Installazione filtro acqua "INTENZA+"

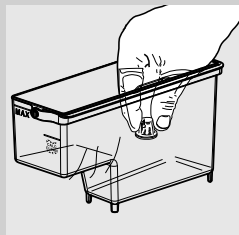

- 1 Rimuovere il filtrino bianco presente nel serbatoio dell'acqua e conservarlo in un luogo asciutto.

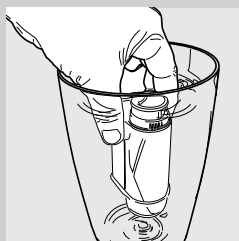

- 2 Rimuovere il filtro acqua "INTENZA+" dalla confezione, immergerlo in posizione verticale (con l'apertura verso l'alto) in acqua fredda e premere delicatamente ai lati per far uscire le bolle d'aria.

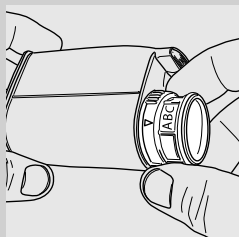

- 3 Impostare il filtro acqua "INTENZA+" a seconda delle misurazioni effettuate (vedi capitolo precedente) e specificate alla base del filtro:  
 A = acqua dolce – corrisponde a 1 o 2 sul provino  
 B = acqua dura (standard) – corrisponde a 3 sul provino  
 C = acqua molto dura – corrisponde a 4 sul provino

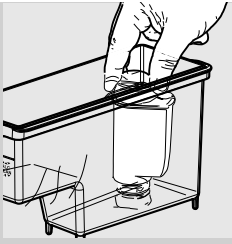

**4** Inserire il filtro acqua "INTENZA +" nel serbatoio vuoto dell'acqua. Spingerlo fino al punto più basso possibile.

**5** Riempire il serbatoio dell'acqua con acqua fresca e reinserirlo nella macchina.

**6** Erogare tutta l'acqua contenuta nel serbatoio tramite la funzione acqua calda (vedi capitolo "Erogazione acqua calda").

**7** Riempire nuovamente il serbatoio dell'acqua.

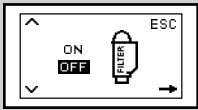

Giallo

**8** Premere il tasto "☰" e scorrere le opzioni premendo il tasto "☰" fino a visualizzare il display a lato.

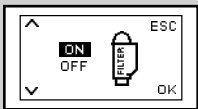

Giallo

**9** Premere il tasto "MEMO" per selezionare "ON", quindi premere il tasto "☰" per confermare.

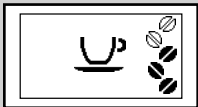

Verde

**10** Per uscire, premere il tasto "☰". La macchina visualizza il display a lato ed è pronta per l'erogazione.

In questo modo la macchina è programmata per informare l'utente della necessità di sostituire il filtro acqua "INTENZA+".

### Sostituzione del filtro acqua "INTENZA+"

Quando è necessario sostituire il filtro acqua "INTENZA+" viene visualizzato il simbolo a lato.



Giallo

- 1 Procedere alla sostituzione del filtro acqua "INTENZA+" come descritto nel capitolo precedente.

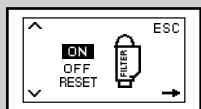

Giallo

- 2 Premere il tasto "☰" e scorrere le opzioni premendo il tasto "☷" fino a visualizzare il simbolo a lato.

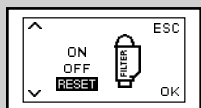

Giallo

- 3 Selezionare l'opzione "RESET". Premere il tasto "☷" per confermare.

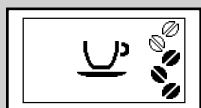

Verde

- 4 Per uscire, premere il tasto "☰". La macchina visualizza il display a lato ed è pronta per l'erogazione.

La macchina è ora programmata per gestire un nuovo filtro acqua "INTENZA+".

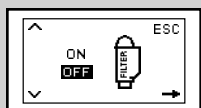

Giallo

#### ☰ Nota:

Se il filtro acqua "INTENZA+" è già installato e si desidera rimuoverlo senza sostituirlo, selezionare l'opzione "OFF".

Se il filtro acqua "INTENZA+" non è presente, inserire nel serbatoio il filtrino bianco rimosso in precedenza.

## REGOLAZIONI

La macchina consente di effettuare alcune regolazioni per esaltare al meglio la qualità ed il gusto del caffè.

### Saeco Adapting System

Il caffè è un prodotto naturale e le sue caratteristiche possono cambiare in funzione dell'origine, della miscela e della tostatura. La macchina è dotata di un sistema di auto-regolazione che consente di utilizzare tutti i tipi di caffè in grani esistenti in commercio, tranne i grani crudi, caramellati o aromatizzati.

La macchina si regola automaticamente dopo l'erogazione di alcuni caffè per ottimizzarne l'estrazione.

### Regolazione macinacaffè in ceramica

I macinacaffè in ceramica garantiscono sempre un grado di macinatura perfetto e una granulometria specifica per ogni specialità di caffè. Questa tecnologia offre una conservazione totale dell'aroma garantendo il vero gusto italiano in ogni tazza.



#### Attenzione:

**Il macinacaffè in ceramica contiene delle parti mobili che possono essere pericolose. È pertanto vietato inserire al suo interno dita o altri oggetti. Regolare il macinacaffè in ceramica utilizzando esclusivamente la chiave per la regolazione della macinatura.**

Le macine in ceramica possono essere regolate per adattare la macinatura del caffè al vostro gusto personale.



#### Attenzione:

**È possibile regolare le impostazioni del macinacaffè solo mentre la macchina sta macinando il caffè in grani.**

- 1 Posizionare una tazzina sotto l'erogatore.  
Premere il tasto "MEMO" per erogare un espresso.

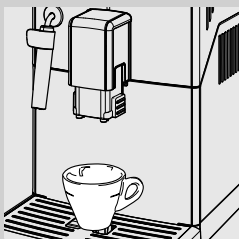

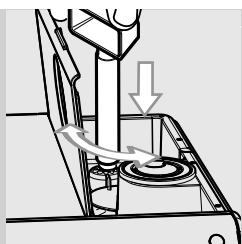

- 2** Mentre la macchina macina, premere e ruotare la manopola di regolazione della macinatura posta all'interno del contenitore caffè in grani di uno scatto alla volta. Servirsi dell'apposita chiave di regolazione macinacaffè fornita in dotazione. La differenza di gusto sarà percepibile dopo aver erogato 2-3 caffè.

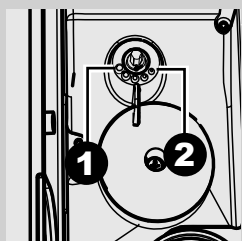

- 3** I riferimenti posti all'interno del contenitore caffè in grani indicano il grado di macinatura impostato. È possibile impostare 5 diversi gradi di macinatura dalla posizione 1 (●) per una macinatura grossa e un gusto più leggero alla posizione 2 (◐) per una macinatura fine e un gusto più forte. Se il caffè è acquoso o fuoriesce lentamente, modificare le impostazioni del macinacaffè.

### Regolazione aroma (intensità del caffè)

Scegliete la vostra miscela di caffè preferita e regolate la quantità di caffè da macinare in base ai vostri gusti personali. È anche possibile selezionare la funzione del caffè pre-macinato.



#### Nota:

La selezione deve essere eseguita prima di scegliere il caffè.

Premendo il tasto "☰" sono possibili cinque selezioni. Ad ogni pressione del tasto l'aroma cambia di un grado, a seconda della quantità selezionata:

●●●●● = aroma extra leggero

●●●●○ = aroma leggero

●●●○● = aroma medio

●●●●● = aroma forte

●●●●● = aroma extra forte

☰ = caffè pre-macinato

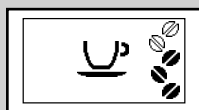
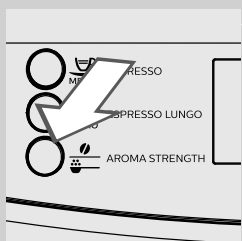

Verde

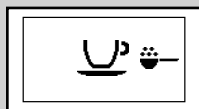

Verde

### Regolazione erogatore

L'erogatore può essere regolato in altezza per meglio adattarsi alla dimensione delle tazze che si desidera utilizzare.

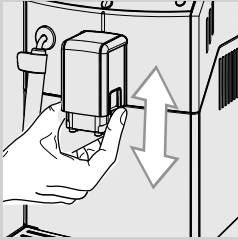

Per effettuare la regolazione, alzare o abbassare manualmente l'erogatore con le dita come mostrato in figura.

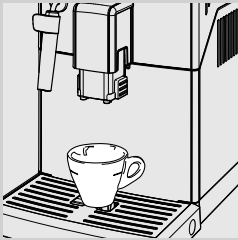

Le posizioni consigliate sono:  
Per l'utilizzo di tazze piccole;



Per l'utilizzo di tazze grandi.

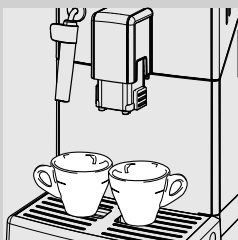

Sotto l'erogatore si possono posizionare due tazze per l'erogazione simultanea di due espressi o espressi lunghi.

## Regolazione lunghezza caffè in tazza

La macchina consente di regolare la quantità di caffè erogato in base ai propri gusti ed alle dimensioni delle tazze.

Ad ogni pressione del tasto "MEMO" o "MEMO", la macchina eroga una quantità programmata di caffè. Ad ogni tasto è associata un'erogazione; questa avviene in modo indipendente.

La seguente procedura illustra la programmazione del tasto "MEMO".

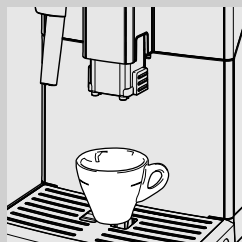

- 1 Posizionare una tazza sotto l'erogatore.



Verde

- 2 Tenere premuto il tasto "MEMO" fino a visualizzare il simbolo "MEMO" per la programmazione di un espresso o il tasto "MEMO" per la programmazione di un espresso lungo. Rilasciare il tasto. La macchina è in fase di programmazione ed inizia l'erogazione del prodotto selezionato.

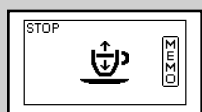

Verde

- 3 Premere il tasto "MEMO" non appena si è raggiunta la quantità di caffè desiderata.



Verde

A questo punto il tasto precedentemente selezionato "MEMO" o "MEMO" è programmato; ad ogni pressione, la macchina eroga la medesima quantità di espresso o di caffè programmata.



## EROGAZIONE ESPRESSO ED ESPRESSO LUNGO

Prima di erogare caffè, verificare l'assenza di segnalazioni sul pannello di comando e che il serbatoio acqua ed il contenitore caffè in grani siano pieni.

### Erogazione di un espresso o di un espresso lungo con caffè in grani

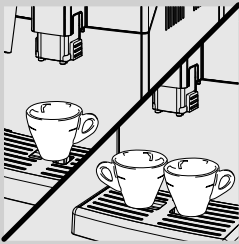

**1** Posizionare 1 o 2 tazze sotto l'erogatore.

**2** Per erogare un espresso o un espresso lungo, premere il tasto "☕" per selezionare l'aroma desiderato.



Verde

**3** Premere il tasto "☕ MEMO" per un espresso o il tasto "☕ MEMO" per un espresso lungo.

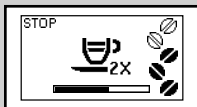

Verde

**4** Per erogare due espressi o due espressi lunghi, premere il tasto desiderato due volte consecutive. Viene visualizzato il simbolo a lato.



#### Nota:

In questa modalità di funzionamento, la macchina provvede automaticamente a macinare e dosare la giusta quantità di caffè. La preparazione di due espressi o di due espressi lunghi richiede due cicli di macinatura e due cicli di erogazione eseguiti dalla macchina in automatico.

**5** Dopo aver effettuato il ciclo di pre-infusione, il caffè inizia a fuoriuscire dall'erogatore.

**6** L'erogazione del caffè si interrompe automaticamente quando viene raggiunto il livello impostato; è tuttavia possibile interromperla in anticipo premendo il tasto "☕ MEMO".

## Erogazione di un espresso o di un espresso lungo con caffè pre-macinato

Questa funzione consente di utilizzare caffè pre-macinato. Con la funzione caffè pre-macinato è possibile erogare un solo caffè alla volta.

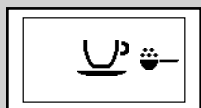

Verde

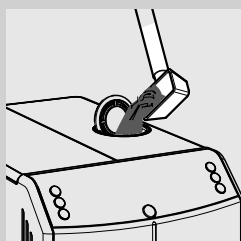

**1** Premere il tasto "☕" una o più volte per selezionare la funzione caffè pre-macinato.

**2** Sollevare il coperchio dell'apposito scompartimento ed aggiungere un misurino raso di caffè pre-macinato. Servirsi solo del misurino in dotazione con la macchina, quindi richiudere il coperchio dello scompartimento caffè pre-macinato.



### Attenzione:

**Nello scompartimento del caffè pre-macinato versare solo caffè pre-macinato. L'inserimento di altre sostanze e oggetti può causare gravi danni alla macchina. Tali danni non sono coperti da garanzia.**

**3** Premere il tasto "☕ MEMO" per un espresso o il tasto "☕ MEMO" per un espresso lungo. Si avvia il ciclo di erogazione.

**4** Dopo aver effettuato il ciclo di pre-infusione, il caffè inizia a fuoriuscire dall'erogatore.

**5** L'erogazione del caffè si interrompe automaticamente quando viene raggiunto il livello impostato; è tuttavia possibile interromperla in anticipo premendo il tasto "☕ MEMO".

Al termine dell'erogazione, la macchina torna al menu principale.

Per erogare altri caffè con caffè pre-macinato, ripetere le operazioni appena descritte.



### Nota:

Se nello scompartimento del caffè pre-macinato non viene versato il caffè pre-macinato, si avrà solo l'erogazione dell'acqua.

Se la dose è eccessiva o se vengono aggiunti 2 o più misurini di caffè, la macchina non eroga il prodotto e il caffè macinato sarà scaricato nel cassetto raccoglifondi.

## EROGAZIONE VAPORE / PREPARAZIONE CAPPUCCINO

**Attenzione:**

**Pericolo di scottature! All'inizio dell'erogazione possono verificarsi brevi spruzzi di acqua calda. Il Montalatte Classico può raggiungere temperature elevate. Evitare di toccarlo direttamente con le mani. Utilizzare solo la specifica impugnatura protettiva.**

**1**

Riempire un recipiente con 1/3 di latte freddo.

**Nota:**

Utilizzare latte freddo (~5°C / 41°F) con contenuto proteico pari almeno al 3% per ottenere un cappuccino di buona qualità. È possibile utilizzare sia latte intero che latte scremato, in base ai gusti personali.

**Nota:**

Se si desidera erogare vapore all'accensione della macchina o dopo l'erogazione di un caffè, prima di procedere, potrebbe essere necessario erogare l'acqua ancora presente nel circuito. Per fare ciò, premere il tasto "☁" per erogare vapore per qualche secondo. Quindi premere il tasto "☕ MEMO" per interrompere l'erogazione. Passare al punto 2.

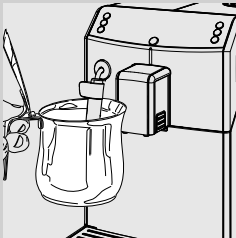
**2**

Immergere il Montalatte Classico nel latte.

**3**

Premere il tasto "☁" per avviare l'erogazione di vapore.

**Nota:**

L'erogazione di vapore si interrompe dopo 3 minuti. Premere il tasto "☁" per una nuova erogazione di vapore.

**4**

La macchina necessita di un tempo di preriscaldamento; in questa fase viene visualizzato il simbolo a lato.

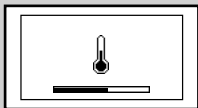

Verde

**5**

Emulsionare il latte facendo compiere al contenitore dei leggeri movimenti circolari verso l'alto e il basso.

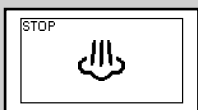

Verde

**6**

Quando la schiuma del latte raggiunge la consistenza desiderata, premere il tasto "☕ MEMO" per interrompere l'erogazione di vapore.

**Nota:**

Dopo aver premuto il tasto "MEMO" sarà necessario attendere qualche secondo prima che la macchina interrompa completamente l'erogazione di vapore.

**Avvertenza:**

**Dopo aver emulsionato il latte, è necessario erogare una piccola quantità di acqua calda in un contenitore. Rimuovere la parte esterna del Montalatte Classico e lavarla con acqua tiepida.**

**Nota:**

Dopo l'erogazione di vapore si può passare subito all'erogazione di un espresso o di acqua calda.

**EROGAZIONE DI ACQUA CALDA****Attenzione:**

**Pericolo di scottature! All'inizio dell'erogazione possono verificarsi brevi spruzzi di acqua calda. Il Montalatte Classico può raggiungere temperature elevate: evitare di toccarlo direttamente con le mani. Utilizzare solo la specifica impugnatura protettiva.**

Prima di erogare acqua calda, verificare che la macchina sia pronta all'uso e che il serbatoio dell'acqua sia pieno.

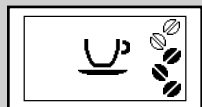

Verde

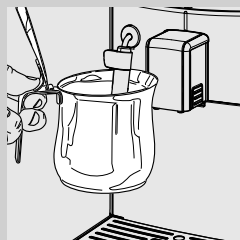

**1** Posizionare un contenitore sotto il Montalatte Classico.

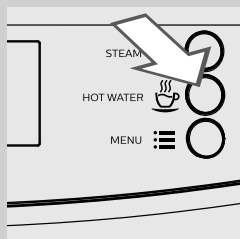

**2** Premere il tasto "MEMO" per avviare l'erogazione di acqua calda.

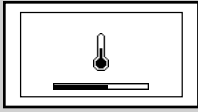

Verde



Verde

**3** La macchina necessita di un tempo di preriscaldamento; in questa fase viene visualizzato il simbolo a lato.

**4** Versare la quantità di acqua calda desiderata. Per interrompere l'erogazione di acqua calda premere il tasto "MEMO".

## PULIZIA E MANUTENZIONE

### Pulizia giornaliera della macchina



#### Avvertenza:

la pulizia e la manutenzione puntuali della macchina sono fondamentali per prolungarne il ciclo di vita. La vostra macchina è esposta continuamente a umidità, caffè e calcare!

Questo capitolo descrive in dettaglio quali operazioni svolgere e con quale frequenza. In caso contrario, la macchina smetterà di funzionare correttamente. Questo tipo di riparazione NON è coperto da garanzia.



#### Nota:

- Per la pulizia dell'apparecchio utilizzare un panno morbido inumidito con acqua.
- È possibile lavare in lavastoviglie solo la griglia appoggia tazze. Tutti gli altri componenti devono essere lavati con acqua tiepida.
- Non immergere la macchina in acqua.
- Non utilizzare alcol, solventi e/o oggetti abrasivi per pulire la macchina.
- Non asciugare la macchina e/o i suoi componenti utilizzando un forno a microonde e/o un forno convenzionale.

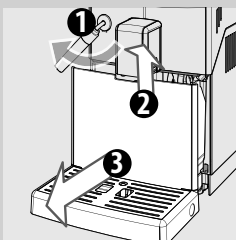

**1** Ogni giorno, a macchina accesa, vuotare e pulire il cassetto raccogli-fondi e la vasca raccogli-gocce.



#### Nota:

Se queste azioni vengono eseguite a macchina spenta, al riavvio la macchina non resetterà l'allarme "svuotare cassetto raccogli-fondi"

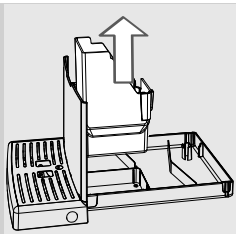

**2** Rimuovere il cassetto raccoglifondi e vuotarlo.

**3** Vuotare e lavare la vasca raccogli-gocce.

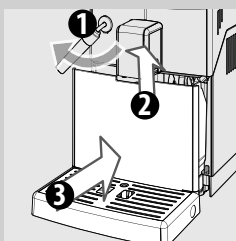

**4** Reinscrivere il cassetto raccoglifondi nella vasca raccogli-gocce e riposizionare quest'ultima nella macchina.

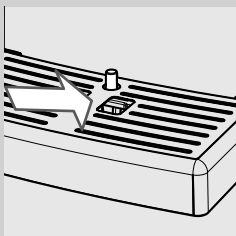

**Nota:**

Vuotare la vasca raccogli-gocce anche quando l'indicatore vasca raccogli-gocce piena è sollevato.

**Nota:**

Ulteriori interventi di manutenzione possono essere effettuati solo con la macchina spenta e scollegata dalla rete elettrica.

### **Pulizia del serbatoio dell'acqua**

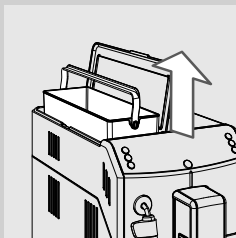

**1** Rimuovere il filtrino bianco o il filtro acqua "INTENZA+" (se presente) dal serbatoio e lavarlo con acqua fresca.

**2** Riposizionare il filtrino bianco o il filtro acqua "INTENZA+" (se presente) nel suo alloggiamento, esercitando una leggera pressione combinata a una leggera rotazione.

**3** Riempire il serbatoio con acqua fresca.

### Pulizia giornaliera del Montalatte Classico

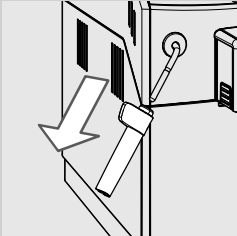

È importante pulire il Montalatte Classico ogni giorno e dopo ogni utilizzo al fine di mantenere l'igiene e garantire la preparazione di una schiuma di latte dalla consistenza perfetta.

Dopo aver montato il latte, è necessario erogare una piccola quantità di acqua calda in un contenitore.

Rimuovere la parte esterna del Montalatte Classico e lavarla con acqua tiepida.

### Pulizia settimanale della macchina

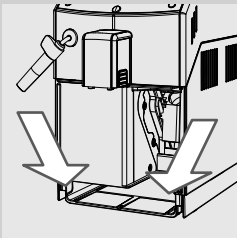

- 1 Pulire la sede della vasca raccogliocce.

### Pulizia settimanale del Montalatte Classico

La pulizia settimanale è più approfondita poiché bisogna smontare tutti i componenti del Montalatte Classico.

È necessario eseguire le seguenti operazioni di pulizia:

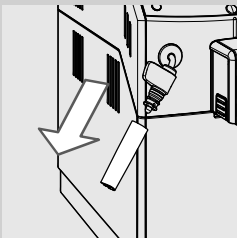

- 1 Rimuovere la parte esterna del Montalatte Classico. Lavarla con acqua tiepida.

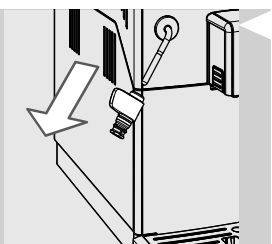

- 2 Sfilare la parte superiore del Montalatte Classico dal tubo vapore/acqua calda.
- 3 Lavare la parte superiore del Montalatte Classico con acqua fresca.
- 4 Pulire il tubo vapore/acqua calda del Montalatte Classico con un panno umido per rimuovere i residui di latte.
- 5 Riposizionare la parte superiore nel tubo vapore/acqua calda (assicurarsi che sia inserita a fondo).
- 6 Rimontare la parte esterna del Montalatte Classico.

### Pulizia settimanale del gruppo caffè

Il gruppo caffè deve essere pulito almeno una volta alla settimana.

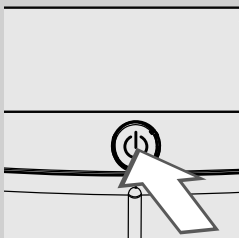

- 1 Spegner la macchina premendo il tasto "⏻":  
Attendere che il tasto "⏻" lampeggi e staccare la spina del cavo di alimentazione.

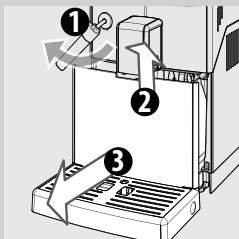

- 2 Rimuovere la vasca raccogliogocce e il cassetto raccoglifondi.



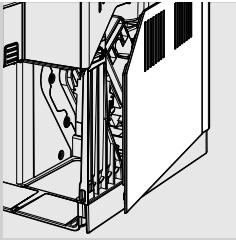

**3** Aprire lo sportello di servizio.

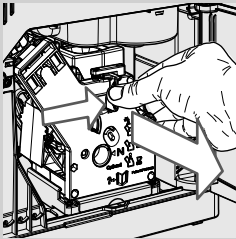

**4** Per estrarre il gruppo caffè, premere il tasto «PUSH» tirando la maniglia. Estrarlo orizzontalmente senza ruotarlo.

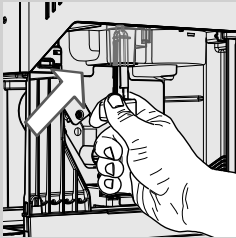

**5** Pulire a fondo il condotto di uscita del caffè con l'apposito utensile per la pulizia fornito in dotazione con la macchina, o con il manico di un cucchiaino. Assicurarsi di inserire l'apposito utensile per la pulizia come mostrato in figura.

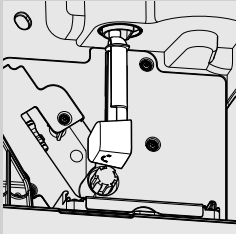

**6** Rimuovere il cassetto raccogli caffè e lavarlo con cura.

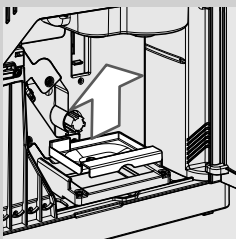

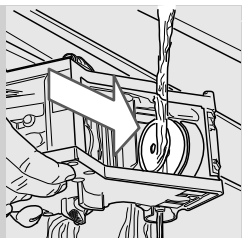

**7** Lavare accuratamente il gruppo caffè con acqua fresca; pulire con cura il filtro superiore.

**!** **Avvertenza:**

**Non utilizzare detergenti o sapone per pulire il gruppo caffè.**

**8** Lasciare asciugare completamente all'aria il gruppo caffè.

**9** Pulire accuratamente l'interno della macchina utilizzando un panno morbido inumidito con acqua.

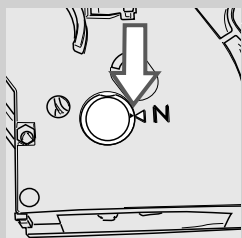

**10** Assicurarsi che il gruppo caffè sia in posizione di riposo; i due segni di riferimento devono corrispondere. In caso contrario eseguire l'operazione descritta al punto 11.

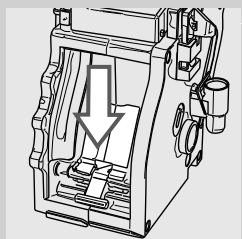

**11** Premere delicatamente la leva verso il basso fino a toccare la base del gruppo caffè e finché i due segni di riferimento a lato del gruppo corrispondono.

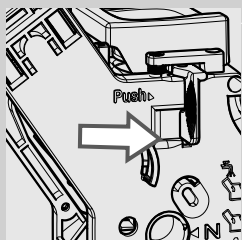

**12** Premere con forza il tasto "PUSH".

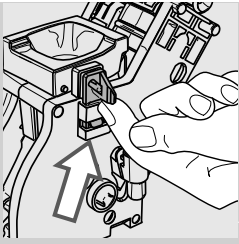

- 13** Assicurarsi che il gancio per il blocco del gruppo caffè sia nella posizione corretta. Se è ancora in posizione abbassata spingerlo verso l'alto fino ad agganciarlo correttamente.

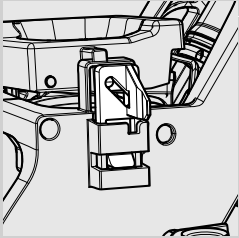

- 14** Inserire il cassetto raccogli caffè nell'apposita sede e assicurarsi che sia posizionato correttamente.

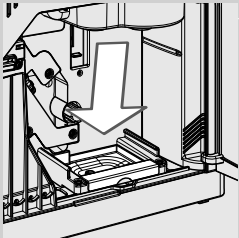

**Nota:**

Se il cassetto raccogli caffè non è posizionato correttamente, il gruppo caffè potrebbe non inserirsi nella macchina.

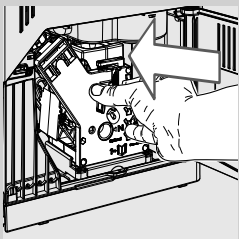

- 15** Introdurre di nuovo in sede il gruppo caffè fino ad agganciarlo senza premere il tasto "PUSH".

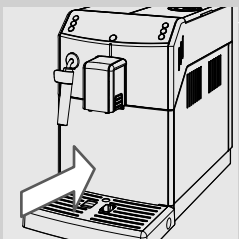

- 16** Reinscrivere il cassetto raccoglifondi con la vasca raccogli gocce all'interno della macchina e chiudere lo sportello di servizio.

### Lubrificazione mensile del gruppo caffè



Lubrificare il gruppo caffè dopo circa 500 tazze o una volta al mese. Il grasso per la lubrificazione del gruppo caffè può essere acquistato separatamente. Per maggiori dettagli consultare la pagina relativa ai prodotti per la manutenzione nelle presenti istruzioni per l'uso.



#### Avvertenza:

**Prima di lubrificare il gruppo caffè, pulirlo con acqua fresca e lasciarlo asciugare come spiegato nel capitolo "Pulizia settimanale del gruppo caffè".**

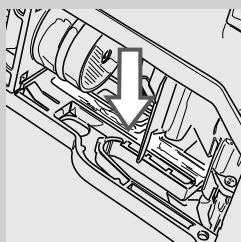

- 1 Applicare il grasso in modo uniforme su entrambe le guide laterali.

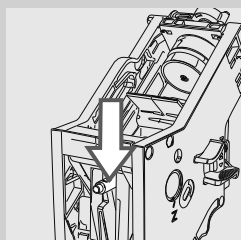
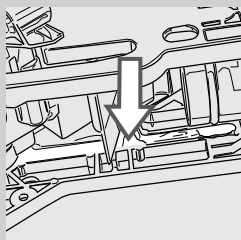

- 2 Lubrificare anche l'albero.

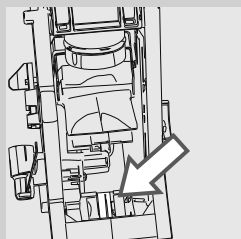

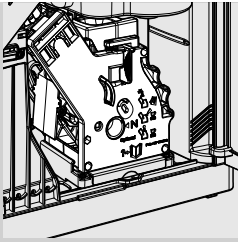

**3** Inserire il gruppo caffè in sede fino allo scatto in posizione (vedi capitolo "Pulizia settimanale del gruppo caffè").

**4** Chiudere lo sportello di servizio e inserire la vasca raccogliogocce e il cassetto raccoglifondi.

### **Pulizia mensile del gruppo caffè con pastiglie sgrassanti**



Oltre alla pulizia settimanale, si consiglia di eseguire questo ciclo di pulizia con pastiglie sgrassanti dopo circa 500 tazze di caffè o una volta al mese. Questa operazione completa il processo di manutenzione del gruppo caffè. Le pastiglie sgrassanti sono in vendita separatamente. Per maggiori dettagli consultare la pagina relativa ai prodotti per la manutenzione nelle presenti istruzioni per l'uso.

#### **! Avvertenza:**

**Le pastiglie sgrassanti sono indicate esclusivamente per la pulizia e non hanno funzione decalcificante. Per la decalcificazione, utilizzare il decalcificante Saeco seguendo la procedura descritta nel capitolo "Decalcificazione".**

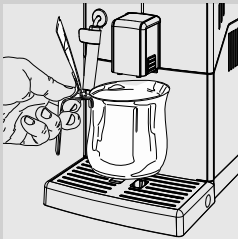

**1** Posizionare un contenitore sotto l'erogatore.

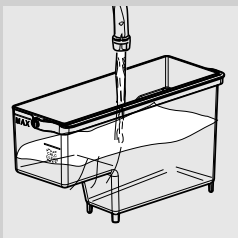

**2** Assicurarsi di riempire il serbatoio dell'acqua con acqua fresca fino al livello "MAX".

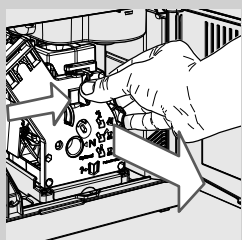
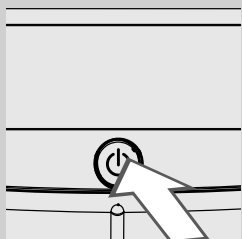
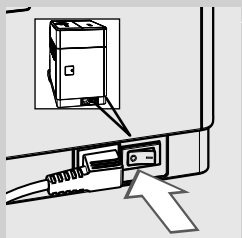
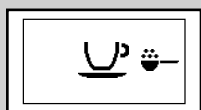
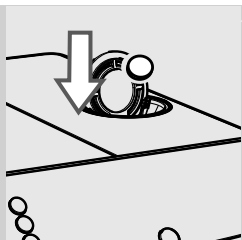

**3** Inserire una pastiglia sgrassante nello scompartimento del caffè pre-macinato.

**4** Premere il tasto "☕" per selezionare la funzione caffè pre-macinato senza aggiungere caffè pre-macinato nello scompartimento.

**5** Premere il tasto "MEMO" per avviare il ciclo di erogazione caffè.

**6** Attendere che la macchina eroghi mezza tazza d'acqua.

**7** Portare l'interruttore generale posto sul retro della macchina su "0".

**8** Lasciare agire la soluzione per circa 15 minuti. Assicurarsi di gettare l'acqua erogata.

**9** Portare l'interruttore generale posto sul retro della macchina su "I". Per accendere la macchina, premere il tasto "⏻". Attendere fino al termine del ciclo di risciacquo automatico.

**10** Rimuovere la vasca raccogli gocce e il cassetto raccoglifondi ed aprire lo sportello di servizio. Estrarre il gruppo caffè.

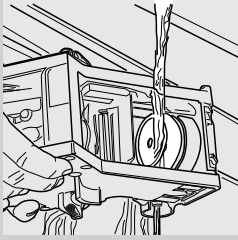

- 11** Lavare accuratamente il gruppo caffè con acqua fresca.

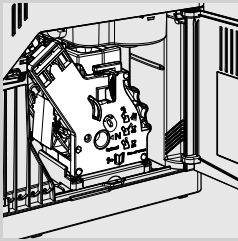

- 12** Dopo aver sciacquato il gruppo caffè, inserirlo nuovamente in sede fino allo scatto in posizione (vedere il capitolo "Pulizia settimanale del gruppo caffè"). Inserire la vasca raccogliogocce ed il cassetto raccogliogocce. Chiudere lo sportello di servizio.



Verde

- 13** Premere il tasto "☕" per selezionare la funzione caffè pre-macinato senza aggiungere caffè pre-macinato nello scompartimento.

- 14** Premere il tasto "☕ MEMO" per avviare il ciclo di erogazione caffè.

- 15** Ripetere le operazioni dal punto 13 al punto 14 due volte. Assicurarsi di gettare l'acqua erogata.

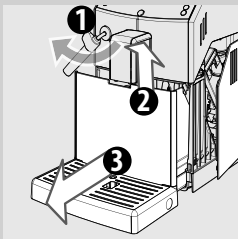

- 16** Per pulire la vasca raccogliogocce, posizionare all'interno della vasca una pastiglia sgrassante e riempirla per 2/3 con acqua calda. Lasciare che la soluzione di pulizia agisca per circa 30 minuti, quindi risciacquare abbondantemente.

### **Pulizia mensile del contenitore caffè in grani**

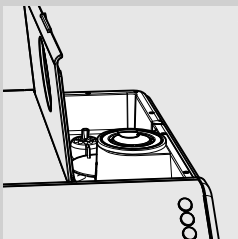

Pulire il contenitore caffè in grani una volta al mese quando è vuoto con un panno umido per rimuovere le sostanze oleose del caffè. Riempirlo quindi nuovamente con il caffè in grani.

## DECALCIFICAZIONE



Giallo

Quando viene visualizzato il simbolo "CALC CLEAN" è necessario procedere alla decalcificazione.

Il ciclo di decalcificazione richiede circa 30 minuti.



### Avvertenza:

**Se questa operazione non viene eseguita, la macchina smetterà di funzionare regolarmente; in tal caso la riparazione NON è coperta da garanzia.**



### Attenzione:

**Usare esclusivamente la soluzione decalcificante Saeco appositamente formulata per ottimizzare le prestazioni della macchina. L'utilizzo di altri prodotti può causare danni alla macchina e lasciare residui nell'acqua.**



La soluzione decalcificante Saeco è in vendita separatamente. Per maggiori dettagli consultare la pagina relativa ai prodotti per la manutenzione nelle presenti istruzioni per l'uso.



### Attenzione:

**Non bere la soluzione decalcificante ed i prodotti erogati fino al completamento del ciclo. Non utilizzare in nessun caso l'aceto come decalcificante.**



### Nota:

Non estrarre il gruppo caffè durante il processo di decalcificazione.

## Fase di preparazione

Per eseguire il ciclo di decalcificazione attenersi alle seguenti istruzioni:

Prima di procedere alla decalcificazione:

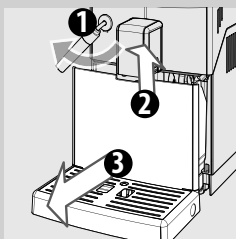

1

1 - Ruotare il Montalatte Classico;

2 - Alzare l'erogatore caffè;

3 - Rimuovere e vuotare la vasca raccogli-gocce ed il cassetto raccogli-fondi e reinserirli in posizione.



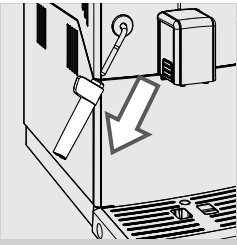

**2** Sfilare il Montalatte Classico dal tubo vapore/acqua calda.



Giallo

**3** Premere il tasto "☰" fino a visualizzare il display a lato.

**4** Premere il tasto "☺" per avviare il processo di decalcificazione.

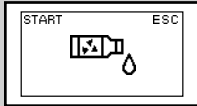

Giallo

**Nota:**  
Se il tasto "☺" è stato premuto per errore, premere il tasto "☺" per uscire.

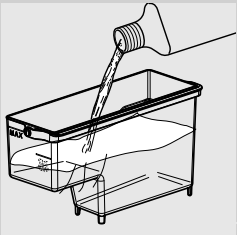

**5** Estrarre il filtro acqua "INTENZA+" (se presente) dal serbatoio dell'acqua e sostituirlo con il filtrino bianco originale.

**6** Versare tutta la soluzione decalcificante nel serbatoio acqua. Quindi riempire il serbatoio con acqua fresca fino al livello **CALC CLEAN**.

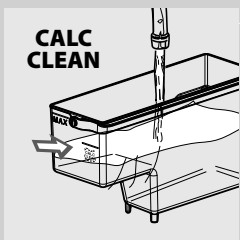

**7** Riposizionare il serbatoio dell'acqua nella macchina.

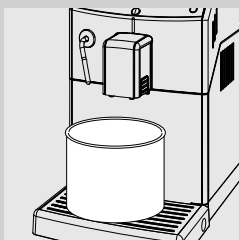

**8** Posizionare un contenitore capiente (1,5 l) sotto il tubo vapore/acqua calda e sotto l'erogatore.

### Fase di decalcificazione

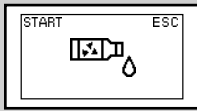

Giallo

**9** Premere il tasto "MEMO" per avviare il ciclo di decalcificazione.



Giallo

**10** La macchina inizia a erogare soluzione decalcificante ad intervalli regolari. La barra sul pannello di comando indica lo stato di avanzamento del ciclo. L'operazione richiede circa 20 minuti.

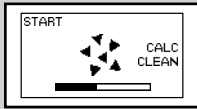

Giallo



**Nota:**

il ciclo di decalcificazione può essere messo in pausa premendo il tasto "MEMO", per riprendere il ciclo, premere nuovamente il tasto "MEMO". Questo consente di svuotare il contenitore o di assentarsi per un breve periodo.



Rosso

**11** Quando viene visualizzato questo simbolo, il serbatoio dell'acqua è vuoto.

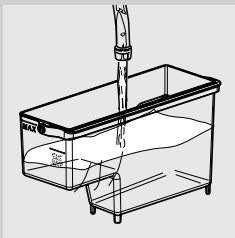

**12** Estrarre il serbatoio dell'acqua, risciacquarlo e riempirlo con acqua fresca fino al livello CALC CLEAN. Reinsierlo nella macchina.

**13** Vuotare la vasca raccogliocce e reinserirla in posizione.

**14** Vuotare il contenitore e riposizionarlo sotto il tubo vapore/acqua calda e l'erogatore caffè.

## Fase di risciacquo



Giallo

**15** Premere il tasto "MEMO" per avviare il ciclo di risciacquo.

### Nota:

il ciclo di risciacquo può essere messo in pausa premendo il tasto "MEMO"; per riprendere il ciclo, premere nuovamente il tasto "MEMO". Questo consente di svuotare il contenitore o di assentarsi per un breve periodo.



Verde

**16** Quando l'acqua richiesta per il risciacquo è stata completamente erogata, la macchina visualizza il simbolo a lato. Premere il tasto "MEMO" per uscire dal ciclo di decalcificazione.

### Nota:

Se il serbatoio dell'acqua non viene riempito fino al livello CALC CLEAN la macchina può richiedere di riempire nuovamente il serbatoio per terminare il ciclo di risciacquo. Riempire il serbatoio dell'acqua e reinserirlo nella macchina.

Ripetere dal punto 15.

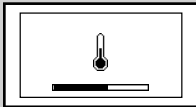

Giallo

**17** La macchina esegue il di riscaldamento ed di risciacquo automatico.

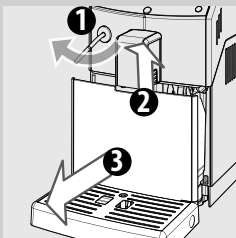

**18** Rimuovere e svuotare il contenitore.

**19** Vuotare la vasca raccogliocce e reinserirla.

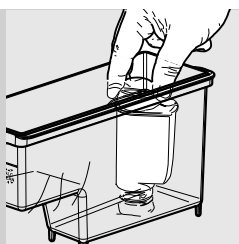

**20** Rimuovere il filtrino bianco e riposizionare il filtro acqua "INTENZA+" (se presente) nel serbatoio dell'acqua; risciacquarlo e riempirlo con acqua fresca fino al livello MAX. Reinserrarlo nella macchina.

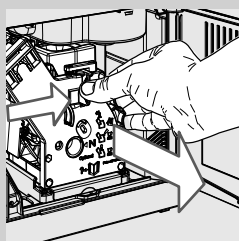

**21** Al termine del ciclo di decalcificazione, lavare il gruppo caffè come descritto nel capitolo "Pulizia settimanale del gruppo caffè".

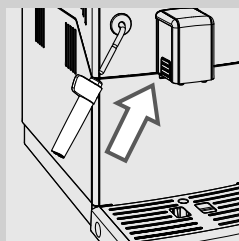

**22** Reinserrire il Montalatte Classico.

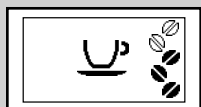

Verde

**23** La macchina è pronta per l'erogazione di caffè.

### **Interruzione del ciclo di decalcificazione**

---

Una volta avviato il ciclo di decalcificazione deve essere completato evitando di spegnere la macchina.

Qualora la macchina si dovesse bloccare è possibile uscire dal ciclo premendo il tasto on/off.

In questo caso o in caso di interruzione della corrente elettrica o accidentale scollegamento del cavo di alimentazione, vuotare e sciacquare accuratamente il serbatoio acqua e riempirlo fino al livello CALC CLEAN.

Seguire le istruzioni riportate nel capitolo "Risciacquo manuale" prima di procedere con l'erogazione delle bevande.

Se il ciclo non è stato completato la macchina continuerà a richiedere l'esecuzione di un ciclo di decalcificazione da eseguirsi non appena possibile.

## PROGRAMMAZIONE

È possibile personalizzare le funzioni della macchina, accedendo al menù di programmazione.

### È possibile regolare i seguenti parametri



Giallo

#### Temperatura caffè

Questa funzione consente di regolare la temperatura di erogazione del caffè.

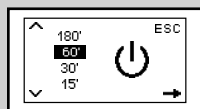

Giallo

#### Timer (stand-by)

Questa funzione consente di regolare il tempo di passaggio alla modalità stand-by dopo l'ultima erogazione.

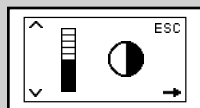

Giallo

#### Contrasto

Questa funzione consente di regolare il contrasto del display per una visualizzazione ottimale dei messaggi.

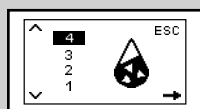

Giallo

#### Durezza acqua

Questa funzione consente di regolare le impostazioni in base alla durezza dell'acqua della zona dell'utente.

1 = acqua molto dolce

2 = acqua dolce

3 = acqua dura

4 = acqua molto dura

Per ulteriori dettagli vedere il capitolo "Misurazione e programmazione durezza acqua".



Giallo

#### Filtro acqua "INTENZA+"

Questa funzione consente di gestire il filtro acqua "INTENZA+".

Per ulteriori dettagli vedere il capitolo relativo al trattamento del filtro.

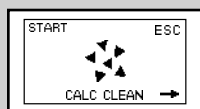

Giallo

#### Ciclo di decalcificazione

Questa funzione consente di eseguire il ciclo di decalcificazione.



Giallo

### Impostazioni di fabbrica

Questa funzione consente di re-impostare i valori di fabbrica.

### Come programmare la macchina

L'esempio mostra come procedere alla programmazione del timer. Procedere in maniera analoga per la programmazione di altre funzioni.

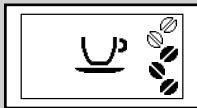

Verde

Si può accedere al menu di programmazione solo quando la macchina è accesa e visualizza il display a lato.

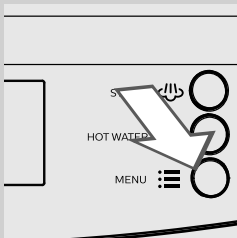

**1** Premere il tasto "☰" per accedere alla programmazione.

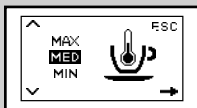

Giallo

**2** Viene visualizzata la schermata principale.

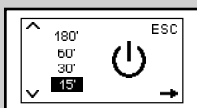

Giallo

**3** Premere il tasto "☰" e scorrere le opzioni fino a visualizzare la funzione del timer.

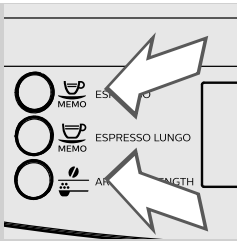

**4** Premere i tasti “MEMO” e “AR...” per aumentare o diminuire il valore della funzione.

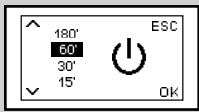

Giallo

**5** Quando il valore è stato modificato, appare il messaggio “OK”. Premere il tasto “ESC” per confermare la modifica.

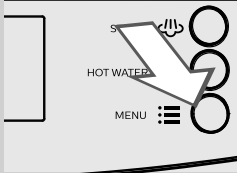

**6** Premere il tasto “HOT WATER” per uscire dalla programmazione.

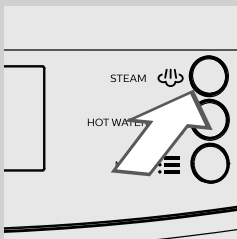

**Nota:**

La macchina esce automaticamente dalla modalità di programmazione se non viene premuto alcun tasto per 3 minuti. I valori modificati ma non confermati non vengono memorizzati.



**SIGNIFICATO DEI SIMBOLI A DISPLAY**

La macchina è provvista di un sistema di colori per semplificare l'interpretazione dei segnali a display.

Il codice cromatico dei simboli è basato sul principio del semaforo.

**Segnali di pronto (verde)**

La macchina è pronta per l'erogazione dei prodotti.

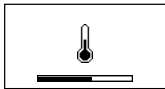

Macchina in fase di riscaldamento per l'erogazione di bevande o acqua calda.

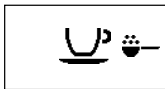

La macchina è pronta per l'erogazione di caffè pre-macinato.



Erogazione acqua calda.



Erogazione vapore.



Macchina in fase di erogazione di un espresso.



Macchina in fase di erogazione di un espresso lungo.

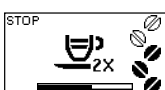

Macchina in fase di erogazione di due espressi.

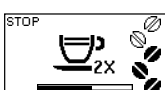

Macchina in fase di erogazione di due espressi lunghi.

**Segnali di pronto (verde)**



Macchina in fase di programmazione della quantità di un espresso da erogare.

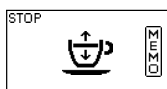

Macchina in fase di programmazione della quantità di espresso lungo da erogare.

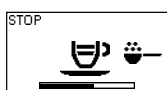

Erogazione espresso con caffè pre-macinato in corso.

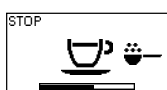

Erogazione espresso lungo con caffè pre-macinato in corso.

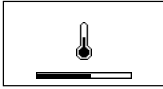
**Segnali di avviso (Giallo)**

Macchina in fase di riscaldamento.



Macchina in fase di risciacquo. Attendere che la macchina abbia terminato il ciclo.



La macchina segnala che deve essere sostituito il filtro acqua "INTENZA+".



Gruppo caffè in fase di ripristino in seguito a reset macchina.



Riempire il contenitore con caffè in grani e riavviare il ciclo.



Caricare il circuito.



La macchina deve essere decalcificata. Premere il tasto "MEMO" per avviare il processo di decalcificazione. Attenersi alle operazioni descritte nel capitolo "Decalcificazione" del presente manuale.

Per rinviare la decalcificazione e proseguire con l'uso della macchina, premere il tasto "MEMO".

Nota: in caso di mancata decalcificazione, la macchina smetterà di funzionare correttamente. In questo caso la riparazione NON è coperta da garanzia.

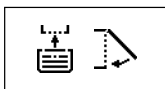
**Segnali di allarme (Rosso)**

Inserire completamente la vasca raccogli-gocce e il cassetto raccoglifondi nella macchina e chiudere lo sportello di servizio.



Riempire il contenitore caffè in grani.



Il gruppo caffè deve essere inserito nella macchina.



Vuotare il cassetto raccoglifondi. Attendere circa 5 secondi prima di reinserto.



Riempire il serbatoio dell'acqua.

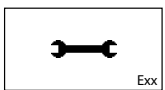

La macchina non funziona. Nell'angolo del display in basso a destra viene visualizzato il codice errore. Spegnerla la macchina. Riaccenderla dopo 30 secondi. Eseguire 2 o 3 tentativi. Per i codici errore 1 -3 - 4 - 5 consultare anche il capitolo "Risoluzione problemi".

Se la macchina non si avvia, contattare la hotline Philips del proprio Paese e comunicare il codice di errore indicato sul display. I contatti sono indicati nel libretto di garanzia fornito separatamente o all'indirizzo [www.philips.com/support](http://www.philips.com/support)



## RISOLUZIONE PROBLEMI

Questo capitolo riassume i problemi più ricorrenti che potrebbero interessare la vostra macchina.

Se le informazioni riportate di seguito non vi aiutano a risolvere il problema, consultate la pagina FAQ al sito [www.philips.com/support](http://www.philips.com/support) oppure contattate la hotline Philips del vostro Paese.

I contatti sono indicati nel libretto di garanzia fornito separatamente o all'indirizzo [www.philips.com/support](http://www.philips.com/support).

Comportamenti	Cause	Rimedi
Codice errore 1 Macinacaffè bloccato.	Condotto caffè ostruito.	Pulire a fondo il condotto caffè come indicato nel capitolo "Pulizia settimanale de gruppo caffè".
Codice errore 3-4 Gruppo bloccato, non si riesce ad estrarre.	Il gruppo caffè è fuori posizione.	Chiudere lo sportello di servizio. Spegner e riaccendere la macchina. Il gruppo caffè ritorna automaticamente nella posizione iniziale.
Codice errore 5 Errore sul circuito idraulico.	Presenza di aria nel circuito idraulico.	Rimuovere e re-inserire un paio di volte il serbatoio dell'acqua facendo attenzione di riposizionarlo correttamente. Verificare che il vano serbatoio acqua sia pulito.  In presenza del filtro Intenza+, rimuovere il filtro. Spegner e riaccendere la macchina. Reinserire il filtro quando la macchina è pronta all'uso.

Comportamenti	Cause	Rimedi
La macchina non si accende.	La macchina non è collegata alla rete elettrica oppure l'interruttore generale è su "O".	Collegare la macchina alla rete elettrica e portare l'interruttore generale su "I".
La macchina è in demo.	Il tasto "☺" è stato premuto per più di 8 secondi.	Spegnere e riaccendere la macchina utilizzando l'interruttore generale.
La vasca raccogliogocce si riempie anche se non viene scaricata acqua.	A volte la macchina scarica automaticamente l'acqua nella vasca raccogliogocce per gestire il risciacquo dei circuiti e garantire un funzionamento ottimale.	Questo comportamento è considerato normale.
La macchina visualizza sempre il simbolo rosso  .	È stato svuotato il cassetto raccogliogocce con la macchina spenta.	Il cassetto raccogliogocce deve essere sempre svuotato quando la macchina è accesa. Attendere fino a visualizzare il simbolo  prima di reinserire il cassetto.
	È stato svuotato il cassetto raccogliogocce con la macchina accesa senza attendere almeno 5 sec prima di re-inserirlo.	Attendere fino a visualizzare il simbolo  prima di reinserire il cassetto.
Impossibile estrarre il gruppo caffè.	Il gruppo caffè è fuori posizione.	Accendere la macchina. Chiudere lo sportello di servizio. Il gruppo caffè ritorna automaticamente nella posizione iniziale.
	Il cassetto raccogliogocce è inserito.	Estrarre il cassetto raccogliogocce prima di rimuovere il gruppo caffè.
Impossibile inserire il gruppo caffè.	Il gruppo caffè non è nella posizione di riposo.	Assicurarsi che il gruppo caffè sia nella posizione di riposo come indicato nel capitolo "Pulizia settimanale del gruppo caffè".
	Il motoriduttore non è nella posizione corretta.	Inserire la vasca raccogliogocce ed il cassetto fondi. Chiudere lo sportello di servizio. Accendere la macchina senza il gruppo caffè inserito. Il motoriduttore torna nella posizione corretta. Spegnerla macchina e reinserire il gruppo come indicato nel capitolo "Pulizia settimanale del gruppo caffè".
Il caffè non è abbastanza caldo.	Le tazze sono fredde.	Scaldare le tazze con acqua calda.
	La temperatura non è regolata correttamente.	Regolare la temperatura come descritto nel capitolo "Programmazione".
Il caffè è troppo acquoso (vedere nota).	Questo può verificarsi quando la macchina sta regolando automaticamente la dose.	Erogare alcuni caffè come descritto al capitolo "Saeco Adapting System".
	Il caffè è macinato troppo grosso.	Cambiare miscela di caffè o regolare la macinatura come al capitolo "Regolazione macinacaffè in ceramica".

Comportamenti	Cause	Rimedi
Il caffè ha poca crema (vedere nota).	La miscela non è adatta, il caffè non è fresco di torrefazione oppure è macinato troppo grosso.	Cambiare miscela di caffè o regolare il grado di macinatura come descritto al capitolo "Regolazione macinacaffè in ceramica".
Il caffè non fuoriesce, fuoriesce lentamente o a gocce (vedere nota).	Il caffè è troppo fine.	Cambiare miscela di caffè o regolare la macinatura come descritto al capitolo "Regolazione macinacaffè in ceramica".
	Il circuito non è carico.	Caricare il circuito (capitolo "Prima accensione").
	Il gruppo caffè è sporco.	Pulire il gruppo caffè (capitolo "Pulizia settimanale del gruppo caffè").
	L'erogatore è sporco	Pulire l'erogatore e i suoi fori di uscita.
	Il circuito della macchina è intasato dal calcare.	Decalcificare la macchina.
Fuoriesce caffè all'esterno dell'erogatore.	L'erogatore è otturato.	Pulire l'erogatore e i suoi fori di uscita.
Non fuoriesce acqua calda o vapore.	Il foro del tubo vapore/acqua calda è otturato.	Pulire il foro del tubo vapore con uno spillo. <b>Prima di effettuare questa operazione assicurarsi che la macchina sia spenta e fredda.</b>
	Il circuito non è carico.	Caricare il circuito (capitolo "Prima accensione").
	Il circuito della macchina è intasato dal calcare.	Decalcificare la macchina.
	Il Montalatte Classico è sporco.	Pulire il Montalatte Classico.
Non si riesce a terminare il ciclo di decalcificazione	Non è stata erogata abbastanza acqua per il risciacquo.	Premere il tasto on/off e seguire le indicazioni descritte nel paragrafo "Interruzione del ciclo di decalcificazione".

**Nota:**

Questi problemi possono essere normali se è stata modificata la miscela del caffè o nel caso in cui si stia effettuando la prima installazione; in tal caso attendere che la macchina esegua un'autoregolazione come descritto al capitolo "Saeco Adapting System".

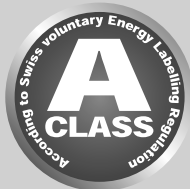
**RISPARMIO ENERGETICO****Stand-by**

La macchina per caffè espresso superautomatica Philips è progettata per il risparmio energetico, come dimostrato dall'etichetta energetica di Classe A.

Dopo 15 minuti di inattività, la macchina si spegne automaticamente (a meno che il tempo di stand-by non sia stato programmato diversamente). Se è stato erogato un prodotto, la macchina effettua un ciclo di risciacquo.

In modalità Stand-by il consumo energetico è inferiore a 1Wh. Per accendere la macchina, premere il tasto "☺" (se l'interruttore generale posto sul retro della macchina è su "I"). Se la caldaia è fredda, la macchina effettua un ciclo di risciacquo.

**CARATTERISTICHE TECNICHE**

Il costruttore si riserva il diritto di modificare le caratteristiche tecniche del prodotto.

Tensione nominale - Potenza nominale - Alimentazione	Vedi targhetta posta all'interno dello sportello di servizio
Materiale corpo	Termoplastico
Dimensioni (l x a x p)	215 x 330 x 429 mm
Peso	6,7 kg
Lunghezza cavo	800 - 1200 mm
Pannello di comando	Frontale
Montalatte Classico	Speciale per cappuccino
Dimensioni tazze	Fino a 152 mm
Serbatoio acqua	1,8 litri - Estraibile
Capacità contenitore caffè in grani	250 g
Capacità cassetto raccogli fondi	15
Pressione pompa	15 bar
Caldaia	Caldaia inox
Dispositivi di sicurezza	Termofusibile



## IMPOSTAZIONI DI FABBRICA

### Regolazione bevande

Bevande	Quantità predefinite	Aroma Strength	Regolabili:
Espresso	40 ml	3	20ml -140 ml
Espresso lungo	120 ml	3	20ml -140 ml

**Nota: i valori indicati possono subire oscillazioni**

## GARANZIA E ASSISTENZA

### Garanzia

Per informazioni dettagliate sulla garanzia e sulle condizioni ad essa collegate, consultare il libretto di garanzia fornito separatamente.

### Assistenza

Vogliamo assicurarci che siate soddisfatti della vostra macchina. Se non lo avete ancora fatto, registrate il prodotto all'indirizzo **[www.philips.com/welcome](http://www.philips.com/welcome)**. In questo modo potremo rimanere in contatto con voi e inviarvi i promemoria per le operazioni di pulizia e decalcificazione.

Se avete bisogno di supporto o assistenza, visitate il sito web di Philips **[www.philips.com/support](http://www.philips.com/support)** oppure contattate la hotline Philips del vostro Paese. Il numero di contatto è indicato nel libretto di garanzia fornito separatamente o all'indirizzo **[www.philips.com/support](http://www.philips.com/support)**.

**ORDINE DI PRODOTTI PER LA MANUTENZIONE**

Per la pulizia e la decalcificazione usare solo i prodotti per la manutenzione Philips. Questi prodotti sono acquistabili nel negozio online Philips all'indirizzo **[www.shop.philips.com/service](http://www.shop.philips.com/service)**, dal vostro rivenditore di fiducia o presso i centri di assistenza autorizzati.

In caso di difficoltà nel reperire i prodotti per la manutenzione della macchina, contattare la hotline Philips del proprio Paese.

I contatti sono indicati nel libretto di garanzia fornito separatamente o all'indirizzo **[www.philips.com/support](http://www.philips.com/support)**.

Panoramica dei prodotti per la manutenzione



- Decalcificante CA6700



- Cartuccia filtro acqua INTENZA+ CA6702



- Grasso HD5061



- Pastiglie sgrassanti CA6704



- Kit manutenzione CA 6706

01

Rev.00 del 30-04-15



421946029561

IT

01

Il produttore si riserva il diritto di apportare qualsiasi modifica senza preavviso.



[www.philips.com/welcome](http://www.philips.com/welcome)