



IT

TERMOVENTILATORE CERAMICO DA PARETE

Chic Silver
Chic White



Il presente prodotto è adatto solo a ambienti correttamente isolati o ad un uso occasionale.

ISTRUZIONI PER L'USO

Leggere attentamente le istruzioni prima di far funzionare l'apparecchio oppure fare manutenzione. Osservare tutte le istruzioni di sicurezza; la mancata osservanza delle istruzioni può portare a incidenti e/o danni. Conservare queste istruzioni.

INFORMAZIONI GENERALI DI SICUREZZA

- Utilizzare questo termoventilatore solo come descritto in questo manuale. Qualsiasi altro uso non consigliato dal costruttore può causare incendi, scosse elettriche, o incidenti a persone.
- Assicurarsi che il tipo di alimentazione elettrica sia conforme alle richieste elettriche del termoventilatore (220-240V~50Hz).
- **Questo termoventilatore è stato progettato per l'installazione a muro, a 1,8 m dal pavimento e almeno 25 cm dai due lati del muro. Non utilizzarlo appoggiato sul pavimento.**
- Questo apparecchio può essere utilizzato da bambini di età non inferiore a 8 anni e da persone con ridotte capacità fisiche, sensoriali o mentali, o prive di esperienza e della necessaria conoscenza, purché sotto sorveglianza oppure dopo che le stesse abbiano ricevuto istruzioni relative all'uso sicuro dell'apparecchio e alla comprensione dei pericoli ad esso inerenti.
- I bambini non devono giocare con l'apparecchio.
- La pulizia e la manutenzione destinata ad essere effettuata dall'utilizzatore non deve essere effettuata da bambini senza sorveglianza.
- Questo prodotto non è un giocattolo.
- I bambini di età inferiore ai 3 anni devono essere tenuti a distanza se non continuamente sorvegliati.
- I bambini di età compresa tra i 3 e gli 8 anni devono solamente accendere/spegnere l'apparecchio a condizione che questo sia stato posto o installato nella sua posizione di funzionamento normale, che siano state loro impartite istruzioni su come utilizzare l'apparecchio in sicurezza e ne siano stati compresi i pericoli.
- I bambini di età compresa tra 3 e 8 anni non devono poter collegare la spina, regolare il funzionamento o pulire l'apparecchio o fare manutenzione su di esso.
- **ATTENZIONE: Alcune parti di questo prodotto possono diventare molto calde e causare ustioni. Particolare attenzione deve essere prestata in presenza di bambini e persone vulnerabili.**
- Al fine di evitare il rischio di una reimpostazione involontaria della protezione termica, questo apparecchio non deve essere alimentato attraverso e dispositivo di commutazione esterno, come un timer, o connesso a un circuito che viene regolarmente acceso e spento dalla utility.

- **AVVERTENZA: Non utilizzare il termoventilatore con un programmatore o qualsiasi altro dispositivo esterno che accenda il termoventilatore automaticamente, in quanto sussistono rischi di incendio se il termoventilatore è coperto o posizionato in modo scorretto.**
- Non restringere le griglie di ingresso ed uscita aria.
- Il termoventilatore si riscalda molto durante l'uso con rischio di scottature. Evitare pertanto il contatto della pelle non protetta con la superficie calda.
- Tenere materiali infiammabili come mobili, cuscini, coperte, carte, vestiti, tende ed altro a una distanza di 1 m dal davanti, dai lati e dal retro.
- Disinserire l'alimentazione della rete in caso di non utilizzo o pulizia.
- Non usare il termoventilatore in ambienti polverosi o in presenza di vapori infiammabili (ad esempio in un'officina o in un garage).
- Non posizionare nulla sul prodotto; non appendere indumenti bagnati sul termoventilatore.
- Utilizzare il termoventilatore in un ambiente ben ventilato.
- Non permettere che le dita o oggetti estranei entrino nelle griglie di entrata o di uscita dell'aria poiché questo può causare una scossa elettrica o un incendio o danneggiare il termoventilatore.
- Per prevenire incendi non bloccare nè manomettete le griglie in alcuna maniera mentre il termoventilatore è in funzionamento.
- **Non utilizzare l'apparecchio in presenza di fili o spine danneggiati.** Se il filo dell'alimentazione è danneggiato dovrà essere sostituito dal produttore, dal suo rivenditore o da una persona similmente qualificata onde evitare rischi.
- Non utilizzare il termoventilatore se è stato fatto cadere da una certa altezza o se è stato danneggiato in qualche modo. Contattare un centro assistenza per far controllare il termoventilatore o effettuare riparazioni elettriche o meccaniche.
- La più comune causa di surriscaldamento è l'accumulo di polvere nell'apparecchio. Rimuovete gli accumuli di polvere estraendo la spina e pulendo le griglie con l'aiuto di un aspirapolvere.
- Non utilizzare prodotti abrasivi per pulire l'apparecchio. Pulirlo con l'aiuto di uno straccio umido (non bagnato) risciaquato con acqua saponata. Rimuovere la spina dalla presa prima di fare manutenzione.

- Per disconnettere il termoventilatore, mettere l'interruttore in posizione OFF e rimuovere la spina dalla presa. Tirare solo la spina. Non tirare il cavo quando si spegne il termoventilatore .
- Non collocare nulla sul cavo e non piegare il cavo.
- E' sconsigliato l'uso di prolunghe, perchè la prolunga potrebbe surriscaldarsi e provocare un rischio di incendio. Non utilizzare mai una singola prolunga per far funzionare più di un apparecchio.
- Non immergere il filo, la spina o qualsiasi altro elemento dell'apparecchio in acqua o in altri liquidi.
- Non toccare la spina con le mani bagnate.
- Non posizionare il termoventilatore sopra o in prossimità di un'altra fonte di calore.

AVVERTENZA: NON COPRIRE IL TERMOVENTILATORE ONDE EVITARNE IL SURRISCALDAMENTO.

Il simbolo sottostante significa appunto questo



- Pericolo di incendio se, durante il funzionamento, il termoventilatore è coperto da oppure è a contatto con materiale **infiammabile** comprese tende, drappaggi, coperte ecc. **TENERE IL TERMOVENTILATORE LONTANO DA TALI MATERIALI.**
- Non collegare il termoventilatore all'alimentazione prima che sia stato correttamente assemblato o posizionato.
- Non fare andare il cavo sotto a tappeti. Non coprire il cavo con coperte, tappeti o simili. Porre il cavo lontano da aree trafficate o dove non può essere accidentalmente estratto.
- Non utilizzare il termoventilatore nelle immediate vicinanze di vasche da bagno, docce, lavabi o piscine.
- Non posizionare il termoventilatore sotto una presa.
- Non utilizzare all'aperto.
- Alla prima accensione il termoventilatore potrebbe emettere un odore leggero e innocuo. Tale odore è la normale conseguenza del primo riscaldamento degli elementi interni riscaldanti e non dovrebbe poi ripresentarsi in seguito.

ATTENZIONE:

L'INTERRUTTORE ON/OFF NON E' L'UNICO MEZZO PER SCOLLEGARE L'ALIMENTAZIONE.

IN CASO DI NON UTILIZZO, SPOSTAMENTO O MANUTENZIONE DELL'APPARECCHIO, ESTRARRE

SEMPRE LA SPINA DALLA PRESA.

- Un termoventilatore ha al suo interno parti che generano archi o scintille. Non deve essere utilizzato in aree che potrebbero essere pericolose come ad esempio aree a rischio di incendio, di esplosione, cariche di sostanze chimiche o atmosfere cariche di umidità.
- Estrarre sempre la spina quando l'apparecchio non è in uso.
- Al fine di evitare incidenti spegnere l'unità se incustodita.
- In caso di anomalie (un rumore anomalo o uno strano odore), spegnere subito l'apparecchio, non tentare di ripararlo e portarlo al centro di assistenza di zona.

DESCRIZIONE DELLE PARTI

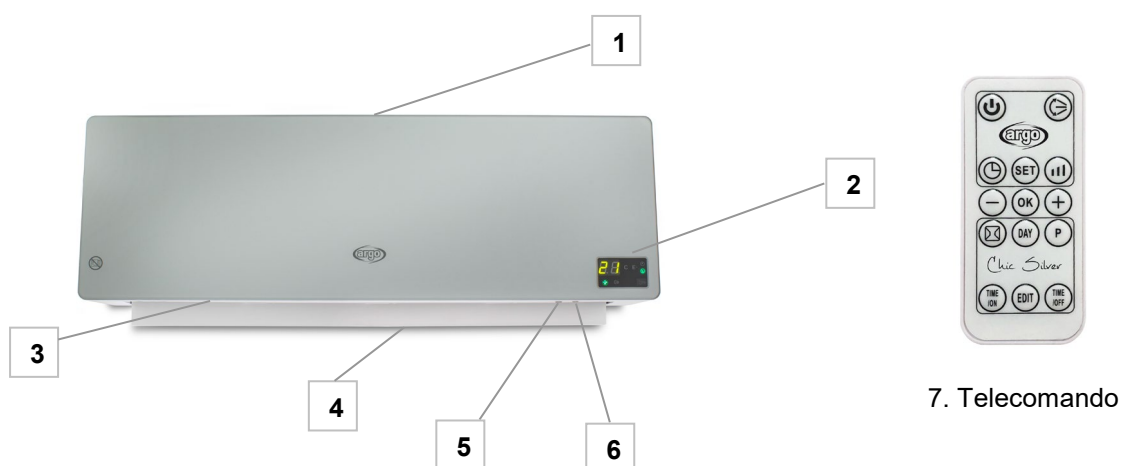

1. Griglia di aspirazione dell'aria
2. Display a LED
3. Griglia di emissione dell'aria
4. Aletta orizzontale (flap)
5. Tasto **TIMER**
6. Tasto **F** selezione funzioni

COME INSTALLARE IL TERMOVENTILATORE

Il termoventilatore deve essere installato su un muro prima dell'utilizzo. Non tentare di utilizzarlo senza installazione. La sequenza di installazione è la seguente:

1. Predisporre uno spazio per installare l'apparecchio (figura 1).
2. Fare due buchi adatti della dimensione del Fisher \varnothing 8 mm nel muro. (figura 2) – D= 575 mm



Figura 1



Figura 2

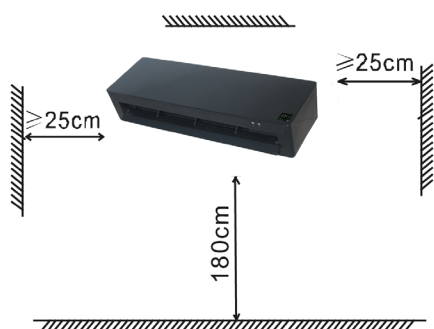

Figura 3

3. Inserire i Fisher nei fori e stringere bene le viti fornite.

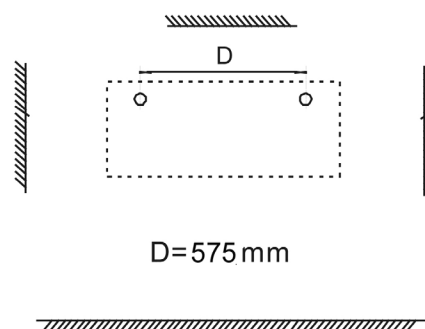
NOTA: Fissare le viti in modo saldo. Non fissare le viti nei Fisher completamente, la lunghezza della parte che deve essere mantenuta libera è 10 mm.

4. Montare l'apparecchio sul muro (figura 3).

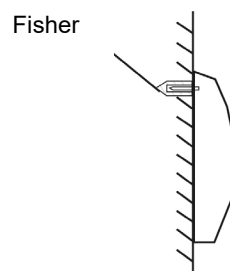
Assicurarsi che i fori situati sul retro dell'apparecchio siano direzionati verso le due viti, spingere all'indietro il termoventilatore verso il muro, quindi verso il basso finché sarà stabile.

PANNELLO COMANDI E DISPLAY LED SULL'UNITÀ'

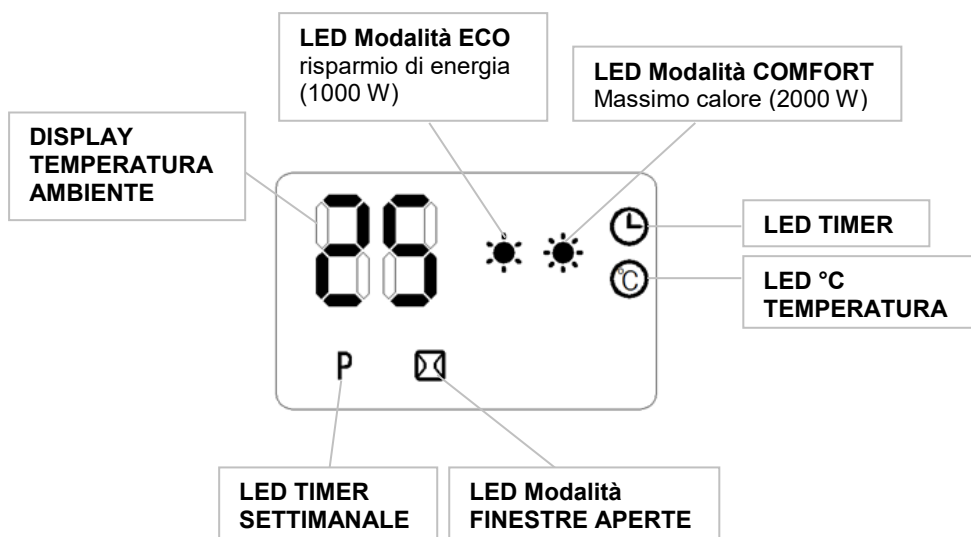
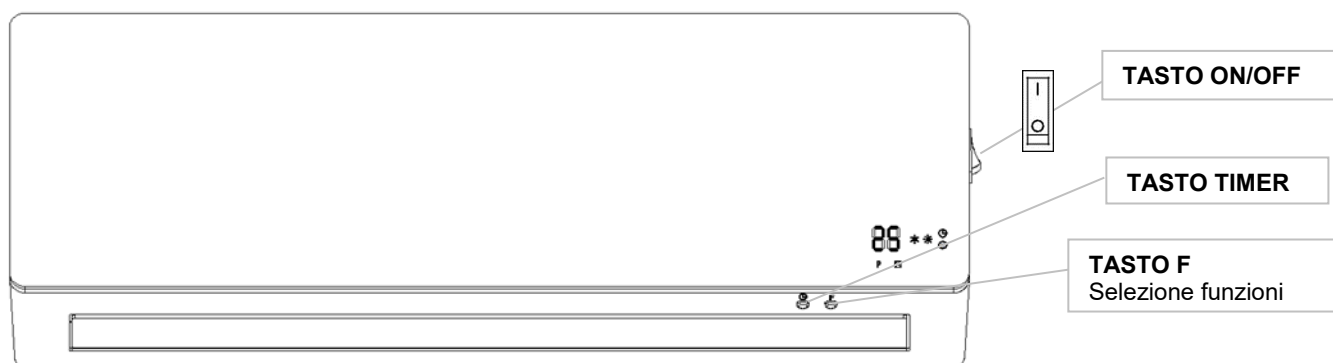

TELECOMANDO

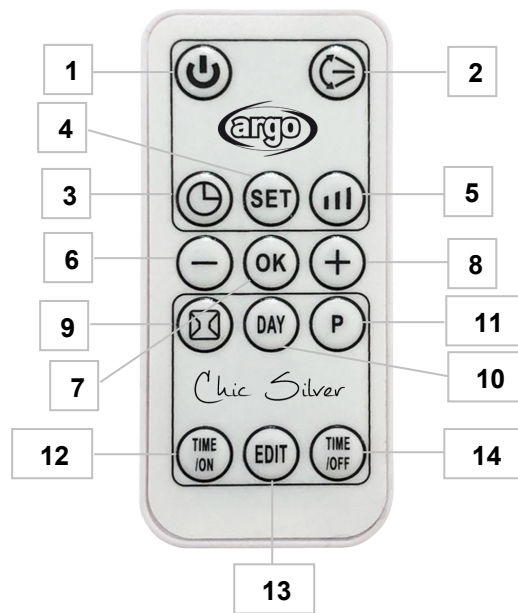

1. Tasto ON/OFF - accensione / spegnimento da stand-by
2. Tasto SWING - impostazione oscillazione flap
3. Tasto TIMER - impostazione timer giornaliero ON/OFF (1-12h)
4. Tasto SET - impostazione
5. Tasto MODE - selezione modalità ventilazione fredda, ECO, COMFORT
6. Tasto - regolazione della temperatura
7. Tasto OK - conferma programmi settimanali
8. Tasto + regolazione della temperatura
9. Tasto attivazione funzione Finestra aperta
10. Tasto DAY - selezione giorno per timer settimanale
11. Tasto P - attivazione Timer settimanale
12. Tasto Time ON – impostazione accensione timer settimanale
13. Tasto EDIT - impostazione periodi di funzionamento timer settimanale
14. Tasto Time OFF - impostazione spegnimento timer settimanale

Utilizza pile a bottone Litio/Manganese, modello no. CR2025 -3 V, conformi alla Direttiva Batterie no. 2006/66/CE e modifiche da Direttiva 56/2013/UE (non fornite).

COME INSERIRE / RIMUOVERE LE BATTERIE DEL TELECOMANDO (fare riferimento al disegno sottostante)

Aprire lo sportello batteria sul retro del telecomando (premere il retro e tirare lo sportellino).

Porre la pila nello sportellino avendo cura di verificare il corretto posizionamento delle polarità.

Inserire lo sportellino nel telecomando.

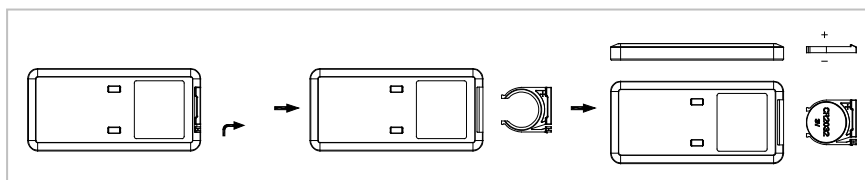



INFORMAZIONE PER IL CORRETTO SMALTIMENTO DELLE BATTERIE AI SENSI DELLA DIRETTIVA EUROPEA 2006/66/EC e modifiche ex Direttiva 56/2013/UE

Prego sostituire la batteria quando la sua carica elettrica è esaurita: alla fine della sua vita utile questa pila non deve essere smaltita insieme ai rifiuti indifferenziati. Deve essere consegnata presso appositi centri di raccolta differenziata oppure presso i rivenditori che forniscono questo servizio. Smaltire separatamente una batteria consente di evitare possibili effetti negativi sull'ambiente e sulla salute umana derivanti da uno smaltimento inadeguato e permette di recuperare e riciclare i materiali di cui è composta, con importanti risparmi di energia e risorse. Per sottolineare l'obbligo di smaltire separatamente le batterie, sulla pila è riportato il simbolo del cassonetto barrato. Lo smaltimento abusivo del prodotto da parte dell'utente comporta l'applicazione delle sanzioni amministrative previste dalla normativa vigente.

COME UTILIZZARE IL TERMOVENTILATORE

Collegare il cavo di alimentazione ad una presa di corrente appropriata (220-240V~50Hz), come indicato sulla targhetta dati.

ACCENSIONE DEL TERMOVENTILATORE

Premere il pulsante  sull'unità per accendere il termoventilatore in modalità stand-by. Premere il pulsante  sul telecomando per mettere il moto l'unità.

ATTIVAZIONE OSCILLAZIONE AUTOMATICA FLAP

Premere il pulsante  sul pannello comandi o  sul telecomando per selezionare le modalità di funzionamento.

ATTIVAZIONE DELLE MODALITA' VENTILAZIONE ESTIVA (FAN) E RISCALDAMENTO (ECO – COMFORT)

Premere il pulsante  sul pannello comandi o  sul telecomando per selezionare le modalità di funzionamento.

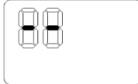

In modalità stand-by il display LED è il seguente: 

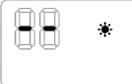
In modalità Ventilazione estiva (FAN) il display LED è il seguente 

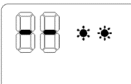
In modalità riscaldamento ECO (1000 w) il display LED è il seguente: 

In modalità riscaldamento COMFORT (2000 w) il display LED è il seguente: 

In modalità riscaldamento COMFORT (2000 w) il display LED è il seguente:

Per tornare alla modalità stand-by premere nuovamente i pulsanti  o  rispettivamente sull'unità e sul telecomando. La temperatura impostata di default è di 23°C. Il ventilatore si spegne circa 30 secondi dopo l'attivazione della modalità stand-by.

REGOLAZIONE DELLA TEMPERATURA

È possibile regolare la temperatura solo dal telecomando. Premere i pulsanti + o – per regolare la temperatura desiderata

(da 10°C a 49°C). Impostando la temperatura a 25°C si illumina il LED "C" come mostrato in figura: 

Premere  per cancellare l'impostazione della temperatura.

FUNZIONE ECO SMART

Il termoventilatore lavora alla massima potenza (modalità COMFORT) quando la temperatura impostata è di almeno 4°C più alta rispetto alla temperatura ambiente; se la temperatura impostata è tra 0-2°C più alta rispetto alla temperatura ambiente il termoventilatore lavora a media potenza (modalità ECO), se la temperatura ambiente è più alta della temperatura impostata invece il termoventilatore si spegne e riprende a funzionare quando la temperatura ambiente scende di 2°C rispetto a quella impostata.

IMPOSTAZIONE DEL TIMER GIORNALIERO DI ACCENSIONE / SPEGIMENTO

In modalità stand-by premere il pulsante  per impostare il timer di accensione. Il timer di accensione può essere impostato da 1 a 12 ore, premendo sullo stesso pulsante, ad intervalli di 1 h: all'accensione la temperatura di default è di 23°C.

Quando l'unità è in funzione per impostare il timer di spegnimento premere il pulsante , il timer di spegnimento può essere impostato da 1 a 12 ore premendo sullo stesso pulsante, ad intervalli di 1 h.

IMPOSTAZIONE DELL'ORA (Solo da telecomando)

Premere il pulsante SET per mostrare l'ora sul display, premere i pulsanti + o – per impostare l'orario attuale (00-24), premere nuovamente il pulsante SET per impostare i minuti (00-59), premere nuovamente il pulsante SET per impostare il giorno della settimana, premendo + o – appaiono sul display le seguenti sigle: d1, d2, d3,... che corrispondono rispettivamente a lunedì, martedì, mercoledì,... una volta selezionato il giorno attuale premere il pulsante OK per confermare.

IMPOSTAZIONE DEL TIMER SETTIMANALE (solo da telecomando)

Dopo aver impostato l'orario e il giorno della settimana premere P per accedere all'impostazione del timer settimanale,

1. Premere DAY per impostare il giorno di accensione (d1, d2, d3,...),
2. Premere EDIT per impostare i periodi di funzionamento del termoventilatore (P1, P2,... P6)
3. Premere TIME/ON per impostare l'orario di accensione (00-24)
4. Premere TIME/OFF per impostare l'orario di spegnimento (00-24)
5. Premere i pulsanti + o - per impostare la temperatura desiderata
6. Premere OK per confermare le impostazioni

Per impostare gli eventuali successivi periodi di funzionamento, (max 6) ripetere il procedimento dal punto 2 al punto 6.

Ripetere il procedimento dal punto 1 per impostare gli altri giorni della settimana.

Dopo aver completato il procedimento di impostazione del timer settimanale, premere i pulsanti DAY EDIT TIME/ON e TIME/OFF per controllare le impostazioni per ogni giorno.

Tutte le impostazioni si cancellano quando il termoventilatore viene spento con il pulsante 

IMPOSTAZIONE DELLA FUNZIONE "FINESTRA APERTA"

Quando l'unità è in funzionamento premere il pulsante  sul telecomando per attivare la funzione finestra aperta, sul

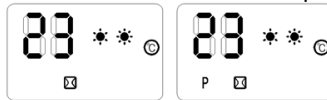

display appare il LED  come mostrato in figura:

Premere i pulsanti + o - per impostare la temperatura. Quando questa funzione è attiva se la temperatura ambiente scende di 5-10°C in meno di 10 minuti, il termoventilatore smette di funzionare entrando in modalità stand-by. Premere  per riavviare l'unità.

Se si impostano entrambe le funzioni di timer settimanale e finestra aperta e, in base alla programmazione settimanale, l'unità è spenta, anche la funzione finestra aperta non è attiva. Quando invece, in base alla programmazione settimanale, l'unità è funzionante, la funzione finestra aperta può controllare spegnimento e riaccensione della stessa.

DISPOSITIVO DI SICUREZZA CONTRO IL SURRISCALDAMENTO

In caso di surriscaldamento il sistema di protezione dell'apparecchio disattiva automaticamente gli elementi riscaldanti ed il motore, facendo così interrompere il funzionamento del termoventilatore.

In questo caso:

- spegnere il termoventilatore;
- rimuovere le cause di surriscaldamento (per es. ostacoli di fronte alla griglia di ingresso e/o uscita dell'aria, anomalo accumulo di polvere dentro l'apparecchio, ecc);
- lasciar raffreddare la stufa per 15/20 minuti;
- accendere nuovamente il termoventilatore e verificarne il corretto funzionamento.

Se il malfunzionamento dovesse persistere, rivolgersi ad un Centro Assistenza Autorizzato.

MANUTENZIONE E STOCCAGGIO

ATTENZIONE: ESTRARRE SEMPRE LA SPINA PRIMA DI PULIRE L'APPARECCHIO O FARE MANUTENZIONE. IMPORTANTE: NON IMMERGERE IL TERMOVENTILATORE IN ACQUA.

Pulizia della superficie esterna dell'apparecchio

Spegnere il termoventilatore e rimuovere la spina prima di fare pulizia o muovere l'apparecchio.

Usare un panno morbido per rimuovere la polvere dal prodotto.

Se questo non basta, usare un panno morbido inumidito con acqua e detergente neutro a temperatura inferiore a 50°C.

Lasciare asciugare completamente l'apparecchio prima di utilizzarlo.

Non applicare detersivi corrosivi o solventi quali benzina. Non lavare l'apparecchio con acqua. Durante la pulizia non usare oli, sostanze chimiche o altri oggetti che possano danneggiare la superficie.

Utilizzare un aspirapolvere per rimuovere la polvere dalle griglie di entrata e uscita dell'aria.

STOCCAGGIO

Nei periodi di non utilizzo, conservare l'apparecchio insieme a questo manuale nella scatola originale in luogo fresco e asciutto.

INFORMAZIONI OBBLIGATORIE PER GLI APPARECCHI PER IL RISCALDAMENTO D'AMBIENTE LOCALE ELETTRICI

Tabella 2 - Allegato II - Specifiche per la progettazione ecocompatibile - Informazioni obbligatorie sul prodotto - REGOLAMENTO (UE) 2015/1188 DELLA COMMISSIONE del 28 aprile 2015 recante modalità di applicazione della direttiva 2009/125/CE del Parlamento europeo e del Consiglio in merito alle specifiche per la progettazione ecocompatibile degli apparecchi per il riscaldamento d'ambiente locale

Identificativo del modello: CHIC SILVER/CHIC WHITE					
Dato	Simbolo	Valore	Unità	Dato	Unità
Potenza termica				Tipo di potenza termica, solo per gli apparecchi per il riscaldamento d'ambiente locale elettrici ad accumulo (indicare una sola opzione)	
Potenza termica nominale	P_{nom}	2,0	kW	controllo manuale del carico termico, con termostato integrato	[no]
Potenza termica minima (indicativa)	P_{min}	0	kW	kW controllo manuale del carico termico con riscontro della temperatura ambiente e/o esterna	[no]
Massima potenza termica continua	$P_{max,c}$	2,0	kW	controllo manuale del carico termico con riscontro della temperatura ambiente e/o esterna	[no]
Consumo ausiliario di energia elettrica				potenza termica assistita da ventilatore	
Alla potenza termica nominale	e_{lmax}	0	kW	Tipo di potenza termica/controllo della temperatura ambiente (indicare una sola opzione)	
Alla potenza termica minima	e_{lmin}	0	kW	potenza termica a fase unica senza controllo della temperatura ambiente	[no]
In standby	e_{lsb}	0,001	kW	due o più fasi manuali senza controllo della temperatura ambiente	[no]
				con controllo della temperatura ambiente tramite termostato meccanico	[no]
				con controllo elettronico della temperatura ambiente	[no]
				con controllo elettronico della temperatura ambiente e temporizzatore giornaliero	[no]
				con controllo elettronico della temperatura ambiente e temporizzatore settimanale	[si]
				Altre opzioni di controllo (è possibile selezionare più opzioni)	
				controllo della temperatura ambiente con rilevamento di presenza	[no]
				controllo della temperatura ambiente con rilevamento di finestre aperte	[si]
				con opzione di controllo a distanza	[no]
				con controllo di avviamento adattabile	[no]
				con limitazione del tempo di funzionamento	[si]
				con termometro a globo nero	[no]
Contatti :		ARGOCLIMA SPA - Via A. Varo,35 - Alfianello (BS) - ITALY - www.argoclima.com			



**INFORMAZIONE PER IL CORRETTO SMALTIMENTO DEL PRODOTTO ai sensi dell'art. 26 D.Lgs 14/03/14, no. 49
"ATTUAZIONE DELLA DIRETTIVA EUROPEA 2012/19/UE SUI RIFIUTI DA APPARECCHIATURE ELETTRICHE ED
ELETTRONICHE"**

Alla fine della sua vita utile questo apparecchio non deve essere smaltito insieme ai rifiuti domestici. Richiamiamo l'importante ruolo del consumatore nel contribuire al riutilizzo, al riciclaggio e ad altre forme di recupero di tali rifiuti.

L'apparecchio deve essere consegnato in modo differenziato presso appositi centri di raccolta comunali oppure gratuitamente presso i rivenditori, all'atto dell'acquisto di una nuova apparecchiatura di tipo equivalente.

Per prodotti di dimensione esterna inferiore a 25 cm tale servizio di ritiro gratuito del rifiuto deve essere obbligatoriamente fornito gratuitamente dai rivenditori di grandi dimensioni (superficie di vendita di almeno 400m²) anche nel caso in cui non venga acquistata alcuna apparecchiatura equivalente.

Smaltire separatamente un apparecchio elettrico ed elettronico consente di evitare possibili effetti negativi sull'ambiente e sulla salute umana derivanti da uno smaltimento inadeguato e permette di recuperare e riciclare i materiali di cui è composto, con importanti risparmi di energia e risorse.

Per sottolineare l'obbligo di smaltire separatamente queste apparecchiature, sul prodotto è riportato il simbolo del cassonetto barrato.



www.argoclima.com



EN

WALL-MOUNTED CERAMIC FAN HEATERS

Chic Silver
Chic White



This product is only suitable for well insulated spaces or occasional use.

OPERATING INSTRUCTIONS

Read the instructions carefully before operating the appliance or carrying out maintenance operations.

Observe all the safety instructions; failure to observe the instructions may lead to accidents and/or damage. Store these instructions.

GENERAL SAFETY INFORMATION

- Use this fan heater only as outlined in this manual. Any other use not recommended by the manufacturer may cause fire, electric shock or injury to persons.
- Make sure that the type of mains power complies with the electrical requirements of the fan heater (220-240 V~50 Hz).
- **This fan heater is designed for wall-installation; it must be mounted 1.8 m above the floor and at least 25 cm from the wall on each side. Do not use it as a floor-standing device.**
- This appliance can be used by children of at least 8 years of age and by people with reduced physical, sensory or mental abilities, or who lack sufficient experience or the necessary knowledge, provided that they are supervised or have been instructed on how to use the appliance safely and understand the hazards related to its use.
- Children must not be allowed to play with the appliance.
- Cleaning and maintenance operations normally carried out by the user must not be performed by unsupervised children.
- This product is not a toy.
- Children under the age of 3 years must be kept out of reach unless properly supervised, to ensure that they do not play with the appliance.
- Children aged between 3 and 8 years must only be able to turn the appliance on/off, provided that the appliance has been placed in its normal operating position, that instructions have been given on how to use the equipment safely, and that its risks have been understood.
- Children aged between 3 and 8 years must not be able to plug in, adjust, clean or perform any maintenance on the appliance.
- **WARNING: Certain parts of this product may become very hot and cause burns. Special care should be taken when children and vulnerable people are nearby.**
- To avoid the risk of accidentally resetting the thermal protection, this appliance must not be powered through an external switching device, such as a timer, or connected to a circuit that is switched on and off by the utility.
- **WARNING: Do not use the fan heater with a controller or any other device that activates the appliance automatically, as there may be a risk of fire if the fan heater is covered or incorrectly positioned.**

- Do not restrict the air inlet and outlet grilles.
- The appliance heats up significantly when running and can cause burns. Avoid unprotected contact with the hot surface.
- Keep flammable materials, such as furniture, cushions, blankets, paper, cloths, curtains and similar items at least 1 m away from the front, sides and back of the appliance.
- Disconnect the mains power when the appliance is not in use or during cleaning.
- Avoid using the fan heater in dusty environments or in the presence of flammable vapours (e.g. in workshops or garages).
- Do not place anything on the product; avoid placing wet garments on the fan heater.
- Use the fan heater in a well-ventilated area.
- Avoid placing fingers or foreign objects in the air inlet/outlet grilles, as this may lead to electric shock or fire and may damage the fan heater.
- To prevent the risk of fire, do not block the grilles or tamper with them in any way while the fan heater is in use.
- **Do not use the appliance if the power cable or plug are damaged.** If the power supply cable is damaged, it must be replaced by the manufacturer, dealer or a similarly qualified person so as to avoid any safety risks.
- Do not use the fan heater if it has fallen from a certain height or if it has been damaged in any way. Contact a service centre to check the fan heater or make any necessary electrical or mechanical repairs.
- The most common cause of overheating is the build-up of dust in the appliance. Remove accumulated dust, after taking the plug out, by cleaning the grilles using a vacuum cleaner.
- Do not use any abrasive products to clean the appliance. Clean it using a damp (not wet) cloth rinsed in soapy water. Remove the plug from the socket before performing any maintenance.
- To disconnect the fan heater, turn the switch to OFF and remove the plug from the socket. Pull on the plug only. Do not pull on the cable when turning off the fan heater.
- Do not place any objects on the cable and also avoid bending the cable.

- Using extension leads are not recommended as they may overheat and cause a fire hazard. Never use a single extension lead to operate multiple appliances.
- Do not immerse the power cable, plug or any other part of the appliance in water or other liquids.
- Do not touch the plug with wet hands.
- Do not place the fan heater above or near another heat source.

WARNING: AVOID COVERING THE FAN HEATER TO PREVENT IT FROM OVERHEATING.

The symbol below signals this warning:



- The fan heater may cause the risk of fire if, while operating, it is covered or comes into contact with **flammable** material including curtains, drapery, blankets, etc. **KEEP THE FAN HEATER AWAY FROM THESE MATERIALS.**
- Do not connect the fan heater to the power supply until it has been correctly assembled or positioned.
- Do not run the cable under carpets. Do not cover the cable with blankets, carpets or similar materials. Place the cable away from busy areas and where it cannot accidentally be pulled out.
- Do not operate the fan heater in close proximity to bathtubs, showers, washbasins or pools.
- Do not position the fan heater beneath a power socket.
- Do not operate the appliance outdoors.
- Upon initial start-up, the fan heater may emit a slight, harmless smell. This smell is a normal effect of the initial heating up of the internal heating elements, and should not recur subsequently.

WARNING:

THE ON/OFF SWITCH IS NOT THE ONLY METHOD OF DISCONNECTING THE MAINS POWER.

ALWAYS UNPLUG THE APPLIANCE DURING MAINTENANCE OPERATIONS, WHEN MOVING IT OR WHILE IT IS NOT IN USE.

- A fan heater contains parts that generate electrical arcs and sparks. It must not be used in potentially dangerous areas such as those subject to the risk of fire or explosion, or areas filled with chemical substances or humidity.
- Always unplug the appliance when it is not in use.
- Turn the appliance off if unattended, in order to prevent accidents.

- In the event of any anomalies (abnormal noise or a strange smell), immediately turn off the appliance; do not attempt to repair it but take it to your local service centre.

DESCRIPTION OF PARTS

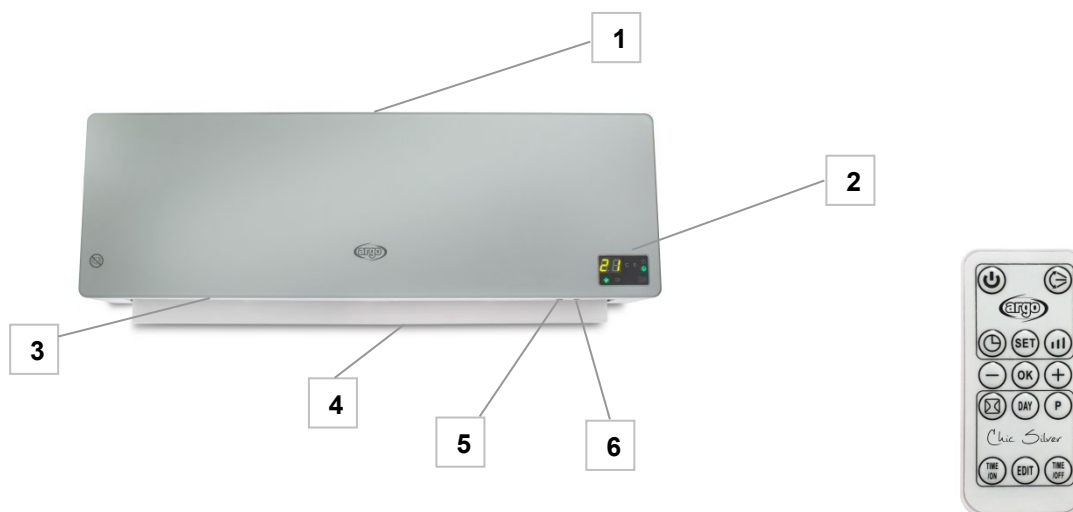

1. Air suction grille
2. LED display
3. Air output grille
4. Horizontal flap
5. **TIMER** button
6. Function selection **F** button

7. Remote control

HOW TO INSTALL THE FAN HEATER

The fan heater must be installed on the wall before use. Do not try to use it without installation. The installation sequence is listed below:

1. Select a space for installing the appliance (figure 1).
2. Drill two holes on the wall that are suitably sized for inserting the $\varnothing 8$ mm Fischer screw plugs. (figure 2) – D=575 mm

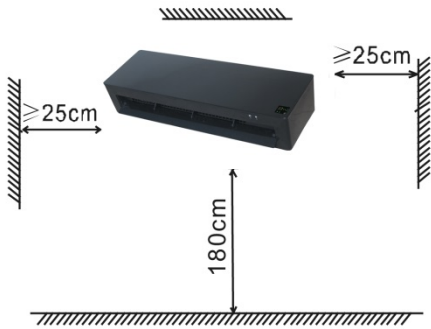

Figure 1

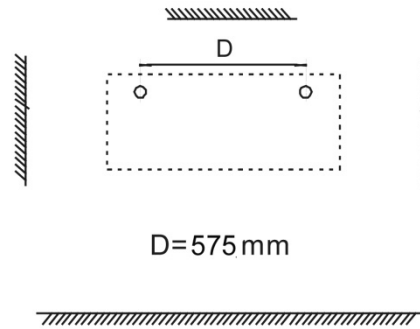

Figure 2

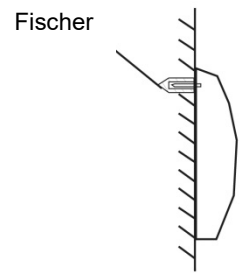
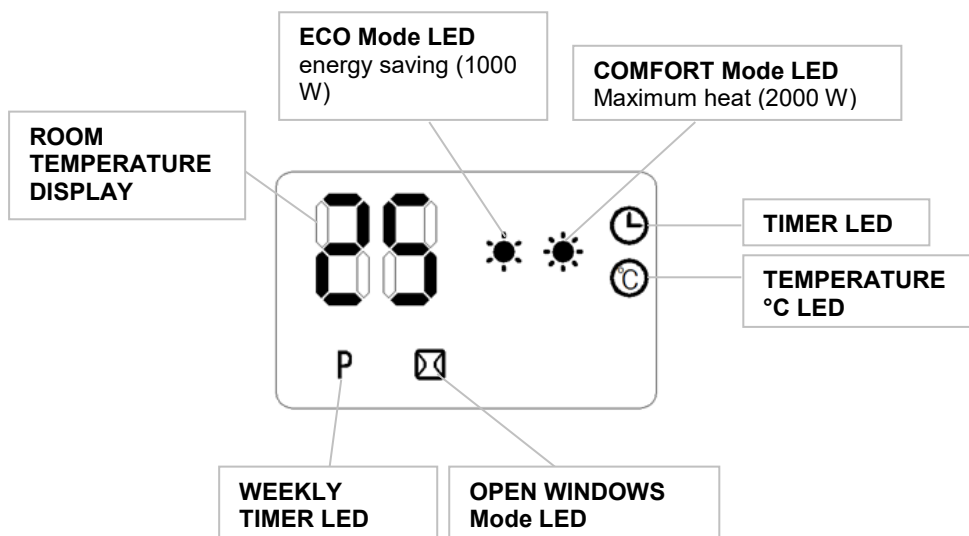
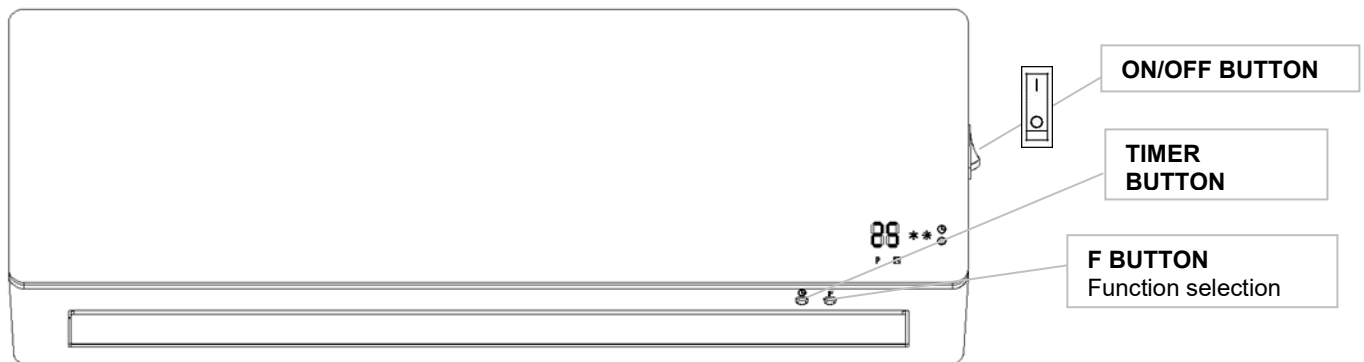

Figure 3

3. Insert the Fischer screw plugs into the holes and tighten the screws provided.
NOTE: Tighten the screws securely. Do not insert the screws into the Fischer plugs entirely - leave around 10 mm free.
4. Mount the appliance on the wall (figure 3).
Ensure that the holes on the rear of the appliance are directed towards the two screws, push the fan heater backwards onto the wall then downwards until it lies in a stable position.

CONTROL PANEL AND LED DISPLAY ON THE APPLIANCE



REMOTE CONTROL

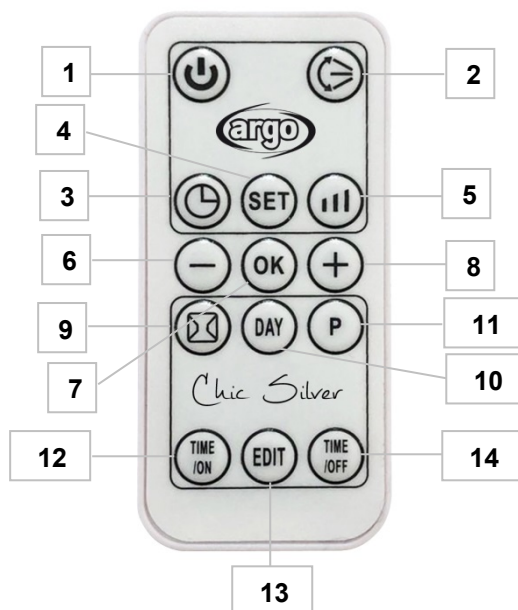

1. ON/OFF button - switching on/off from stand-by mode
2. SWING button - flap swivel setting
3. TIMER button - setting daily timer ON/OFF (1-12h)
4. SET button - set
5. MODE button - fan mode setting cold, ECO, COMFORT
6. Button - temperature regulation
7. OK button - confirm weekly programmes
8. + Button temperature regulation
9. Open window function activation button
10. DAY button - day selection for weekly timer
11. P button - weekly Timer activation
12. Time ON button – weekly timer switch ON setting
13. EDIT button - weekly timer operation period setting
14. Time OFF button - weekly timer switch OFF setting

Use Lithium/Manganese button cells, model no. CR2025 -3 V, conforming to Battery Directive no. 2006/66/EC and modification by Dir.no 2013/56/EU (not supplied).

HOW TO INSERT / REMOVE THE REMOTE CONTROL BATTERIES (refer to the diagram below)

Open the battery cover at the back of the remote control (press the back and pull the flap).

Insert the battery into the slot, making sure you respect the polarities.

Put the cover back onto the remote control.

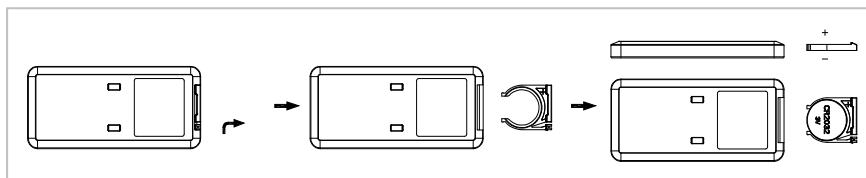

INFORMATION FOR THE CORRECT DISPOSAL OF BATTERIES IN ACCORDANCE WITH EUROPEAN DIRECTIVE 2006/66/EC AND CHANGES INTRODUCED BY DIRECTIVE 2013/56 / EU



Replace batteries when they are depleted. At the end of their life, batteries must be disposed of separately from unsorted waste. They must be taken to designated recycling centres or returned to a retailer providing this service. Separate disposal of batteries prevents potential negative effects on the environment and human health due to inadequate disposal, and also allows their constituent materials to be recovered and recycled, resulting in significant savings in terms of energy and resources. In order to highlight the obligation regarding separate disposal, the battery carries the crossed-out dustbin symbol. Illegal disposal of the product by the user may lead to administrative sanctions being applied as per current regulations.





HOW TO USE THE FAN HEATER

Connect the power cable to a suitable electric socket (220-240V~50Hz), as indicated in the data plate.



SWITCHING THE FAN HEATER ON

Press the  button on the appliance to switch the fan heater to stand-by mode. Press the  on the remote control to switch the appliance ON.

AUTOMATIC FLAP SWIVEL

Press the  button on the control panel or  on the remote control to select the operating mode.

ACTIVATION OF SUMMER VENTILATION (FAN) AND HEATING (ECO – COMFORT) MODES

Press the  button on the control panel or  on the remote control to select the operating mode.

In stand-by mode the LED display is the following:



In Summer ventilation (FAN) mode the LED display is the following





In ECO heating mode (1000 W) the LED display is the following:

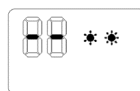

In COMFORT heating mode (2000 W) the LED display is the following:



To return to stand-by mode press the buttons  or  again respectively on the appliance and on the remote control. The default set temperature is 23°C. The fan heater switches off about 30 seconds after the stand-by mode has been activated.

TEMPERATURE REGULATION

The temperature can only be set via the remote control. Press the + or – buttons to regulate the desired temperature (from

10°C to 49°C). If you set the temperature to 25°C the “°C” LED comes on as shown in the figure:





Press  to cancel the temperature setting.

ECO SMART FUNCTION

The fan heater operates at maximum power (COMFORT mode) when the set temperature is at least 4°C higher than the room temperature; if the set temperature is 0-2°C higher than the room temperature, the fan heater operates at medium power (ECO mode), if the room temperature is higher than the set temperature the fan heater switches off and starts operating again when the room temperature drops 2°C below the set temperature.

ON/OFF DAILY TIMER SETTING

In stand-by mode, press the  button to set the switch-on timer. The switch-on timer can be set from 1 to 12 hours, by pressing on the same button to move on in intervals of 1 h: the default set temperature when it switches on is 23°C.

When the appliance is operating, to set the switch-off timer press the  button; the switch-off button can be set from 1 to 12 hours, by pressing on the same button to move on in intervals of 1 h.

TIME SETTING (Only from the remote control)

Press the SET button to show the time on the display; press the + or – buttons to set the current hour (00-24); press the SET button again to set the minutes (00-59); press the SET button again to set the day of the week – if you press + or – the display will show the following abbreviations: d1, d2, d3,... which correspond respectively to Monday, Tuesday, Wednesday etc.; once you have selected the current day press OK to confirm.

SETTING THE WEEKLY TIMER (only via the remote control)

After having set the time and day of the week, press P to enter the weekly timer setting,

1. Press DAY to set the switch-on day (d1, d2, d3,...),
2. Press EDIT to set the operating periods for the fan heater (P1, P2,... P6)

3. Press TIME/ON to set the switch-on time (00-24)
4. Press TIME/OFF to set the switch-off time (00-24)
5. Press the + or – buttons to set the desired temperature
6. Press OK to confirm the settings

To set any other subsequent operating times, (max 6) repeat the procedure from point 2 to point 6.

Repeat the procedure from point 1 to set the other days of the week.

After completing the weekly timer setting, press the buttons DAY EDIT TIME/ON and TIME/OFF to check the settings for each day.

All settings are deleted when the fan heater is switched off using this switch 

“OPEN WINDOW” FUNCTION SETTING

When the appliance is operating, press the  button on the remote control to activate the open window

function; the  LED appears on the display, as shown in the figure:



Press the + or – buttons to set the temperature. When this function is active, if the room temperature drops by 5-10°C in less than 10 minutes, the fan heater stops operating and switches to stand-by mode. Press  to restart the appliance.

If both the *weekly timer* and *open window* functions are set and, according to the weekly programme, the appliance is off, the window open function will also be inactive. Conversely, when the appliance is operating in line with the weekly programme, the window open function can control the ON/OFF operation of the appliance.

OVERHEATING SAFETY DEVICE

In the event of overheating, the protection system of the appliance will automatically disable the heating elements and the motor, thus causing the fan heater to stop working.

In this case:

- turn the fan heater off;
- remove the causes of the overheating (e.g. obstacles in front of the air input/output grilles, dust build-up inside the appliance, etc.);
- leave the appliance to cool down for 15-20 minutes;
- turn the fan heater on again and check that it works properly.

If the malfunction persists, contact an Authorised Service Centre.

MAINTENANCE AND STORAGE

**CAUTION: ALWAYS UNPLUG THE APPLIANCE BEFORE CLEANING OR PERFORMING ANY MAINTENANCE.
IMPORTANT: DO NOT SUBMERGE THE FAN HEATER IN WATER.**

Cleaning the outside surface of the appliance

Switch off the appliance and unplug it before cleaning or moving the appliance.

Use a soft cloth to remove any dust from the product.

If this is not enough, use a soft cloth dampened with water and neutral detergent at a temperature below 50 °C. Leave the appliance to dry thoroughly before using it again.

Do not use corrosive detergents or solvents such as petrol. Do not wash the appliance with water. When cleaning the appliance, do not use oils, chemical substances or other items that may damage the surface.

Use a vacuum cleaner to remove dust from the air inlet/outlet grilles.

STORAGE

If the appliance is not used for prolonged periods, it must be stored together with this manual in its original packaging, in a cool and dry place.

INFORMATION REQUIREMENTS FOR ELECTRIC LOCAL SPACE HEATERS

Tabel 2 - Annex II - Ecodesign requirements - Requirements for product information -
COMMISSION REGULATION (EU) 2015/1188 of 28 April 2015 implementing Directive 2009/125/EC of the European Parliament and of the Council with regard to ecodesign requirements for local space heaters

Model identifier(s): CHIC SILVER / CHIC WHITE					
Item	Symbol	Value	unit	Item	unit
Heat output				Type of heat input, for electric storage local space heaters only (select one)	
Nominal heat output	P_{nom}	2,0	kW	manual heat charge control, with integrated thermostat	[no]
Minimum heat output (indicative)	P_{min}	0	kW	manual heat charge control with room and/or outdoor temperature feedback	[no]
Maximum continuous heat output	$P_{max,c}$	2,0	kW	electronic heat charge control with room and/or outdoor temperature feedback	[no]
Auxiliary electricity consumption				fan assisted heat output	
At nominal heat output	e_{lmax}	0	kW	Type of heat output/room temperature control (select one)	
At minimum heat output	e_{lmin}	0	kW	single stage heat output and no room temperature control	[no]
In standby mode	e_{lsb}	0,001	kW	Two or more manual stages, no room temperature control	[no]
				with mechanic thermostat room temperature control	[no]
				with electronic room temperature control	[no]
				electronic room temperature control plus day timer	[no]
				electronic room temperature control plus week timer	[yes]
				Other control options (multiple selections possible)	
				room temperature control, with presence detection	[no]
				room temperature control, with open window detection	[yes]
				with distance control option	[no]
				with adaptive start control	[no]
				with working time limitation	[yes]
				with black bulb sensor	[no]
Contact details :	ARGOCLIMA SPA - Via A. Varo,35 - Alfianello (BS) - ITALY - www.argoclima.com				

INFORMATION ON THE CORRECT DISPOSAL OF THE PRODUCT pursuant to Art. 26 of (Italian) Legislative Decree no. 49 of 14/03/14, "IMPLEMENTATION OF DIRECTIVE 2012/19/EU ON WASTE ELECTRICAL AND ELECTRONIC EQUIPMENT"



At the end of its useful life, this appliance must not be disposed of together with household waste. We call your attention to the crucial role played by the consumer in the reuse, recycling and other forms of recovery of such waste.

The dismantled appliance, with its components collected separately, must be delivered to the local waste disposal facility or returned to the dealer free of charge when purchasing a new equivalent appliance.

Sorted disposal of electric and electronic equipment prevents potentially negative consequences on the environment and human health due to improper waste disposal, and also allows the constituent materials to be recovered and recycled, with significant savings in terms of energy and resources.

In order to highlight the obligation regarding separate disposal of these devices, the appliance carries the crossed-out wheeled bin symbol.



improve your life

www.argoclima.com



FR

RADIATEUR SOUFFLANT CÉRAMIQUE MURAL

Chic Silver
Chic White



Ce produit ne peut être utilisé que dans des locaux bien isolés ou de manière occasionnelle.

INSTRUCTIONS D'UTILISATION

Lire attentivement ces instructions avant de faire fonctionner l'appareil ou avant toute opération d'entretien.

Se conformer aux consignes de sécurité. Le non-respect de ces instructions peut causer des accidents et/ou des dommages. Conserver ces instructions.

INFORMATIONS GÉNÉRALES SUR LA SÉCURITÉ

- Utiliser ce radiateur soufflant uniquement tel que cela est décrit dans cette notice d'utilisation. Tout usage autre que celui conseillé par le fabricant peut être la cause d'incendies, de chocs électriques ou d'accidents pour les personnes.
- S'assurer que le type d'alimentation électrique est conforme aux spécifications électriques du radiateur soufflant (220-240 V~50 Hz).
- **Ce radiateur soufflant est conçu pour une installation murale, à 1,8 m du sol et à au moins 25 cm des deux côtés du mur. Ne pas l'utiliser posé au sol.**
- Cet appareil peut être utilisé par des enfants de plus de 8 ans, des personnes dont les capacités physiques, sensorielles ou mentales sont réduites, ou des personnes dénuées d'expérience ou des connaissances nécessaires, à condition qu'ils soient sous surveillance ou qu'ils aient reçu des instructions concernant l'utilisation de l'appareil en toute sécurité et les dangers inhérents à ce dernier.
- Les enfants ne doivent pas jouer avec l'appareil.
- Les opérations de nettoyage et d'entretien incombant à l'utilisateur ne doivent pas être effectuées par des enfants sans surveillance.
- Ce produit n'est pas un jouet.
- Les enfants de moins de 3 ans doivent être gardés à distance s'ils ne sont pas surveillés, pour s'assurer qu'ils ne jouent pas avec l'appareil.
- Les enfants de 3 à 8 ans doivent pouvoir uniquement allumer et éteindre l'appareil, à condition que celui-ci soit placé dans sa position de fonctionnement normal, qu'on leur ait donné des instructions sur la manière d'utiliser l'appareil en toute sécurité et qu'ils en aient compris les risques.
- Les enfants de 3 à 8 ans ne doivent pas pouvoir débrancher la fiche, procéder aux réglages, nettoyer ou effectuer l'entretien de l'appareil.
- **ATTENTION : certaines parties de ce produit peuvent devenir très chaudes et causer des brûlures. Une attention particulière doit être apportée en présence d'enfants et de personnes vulnérables.**
- Afin d'éviter tout risque de modification involontaire de la protection thermique, cet appareil ne doit pas être alimenté par le biais d'un dispositif de commutation extérieur, tel qu'une minuterie, ou être

connecté à un circuit qui est régulièrement allumé et éteint par le réseau.

- **AVERTISSEMENT : ne pas utiliser le radiateur soufflant avec un programmateur ou avec tout autre dispositif extérieur permettant son allumage automatique car il subsiste des risques d'incendie si le radiateur soufflant est couvert ou mal placé.**
- Ne pas obstruer les grilles d'entrée et de sortie de l'air.
- Le radiateur soufflant chauffe beaucoup pendant son fonctionnement, ce qui implique un risque de brûlures. Il faut donc éviter tout contact de la peau nue avec la surface chaude.
- Garder les matériaux inflammables tels que les meubles, coussins, couvertures, papiers, vêtements, rideaux ou autres à au moins 1 mètre de distance du devant, des côtés et de l'arrière de l'appareil.
- Débrancher le cordon du secteur en cas de non-utilisation ou de nettoyage.
- Ne pas utiliser le radiateur soufflant dans des endroits poussiéreux ou en présence de vapeurs inflammables (dans un atelier par exemple ou dans un garage).
- Ne rien poser sur l'appareil. Ne pas suspendre de vêtements mouillés sur le radiateur soufflant.
- Utiliser le radiateur soufflant dans un environnement bien ventilé.
- Ne pas introduire les doigts ou des objets dans les grilles d'entrée et de sortie de l'air car cela risque de provoquer des chocs électriques, un incendie ou d'endommager le radiateur soufflant.
- Pour prévenir les risques d'incendie, ne pas bloquer et n'intervenir en aucun cas sur les grilles pendant que le radiateur soufflant est en marche.
- **Ne pas utiliser l'appareil si les fils ou les fiches sont endommagés.** Si le cordon électrique est endommagé, le faire remplacer par le fabricant, le revendeur ou une personne de qualification similaire afin d'éviter tout danger.
- Ne pas utiliser le radiateur soufflant s'il est tombé d'une certaine hauteur ou s'il a été endommagé de quelque manière que ce soit. Contacter un centre d'assistance pour faire vérifier le radiateur soufflant ou faire effectuer les éventuelles réparations électriques ou mécaniques.

- La cause de surchauffe la plus fréquente est l'accumulation de poussière à l'intérieur de l'appareil. Après avoir débranché l'appareil, éliminer la poussière accumulée en nettoyant la grille à l'aide d'un aspirateur.
- Ne pas utiliser de produits abrasifs pour nettoyer l'appareil. Le nettoyer à l'aide d'un chiffon humidifié (pas mouillé) avec de l'eau savonneuse. Retirer la fiche de la prise de courant avant toute opération d'entretien.
- Pour déconnecter le radiateur soufflant, placer l'interrupteur dans la position ARRÊT et débrancher la fiche de la prise. Tirer uniquement sur la fiche. Ne pas tirer sur le câble pour éteindre le radiateur soufflant.
- Ne rien poser sur le câble et ne pas le plier.
- L'utilisation de rallonges est déconseillée car ces dernières pourraient surchauffer et impliquer un risque d'incendie. Ne jamais utiliser une seule rallonge pour faire fonctionner plusieurs appareils.
- Ne pas plonger le cordon, la fiche ou tout autre élément de l'appareil dans l'eau ou dans d'autres liquides.
- Ne pas toucher la fiche avec les mains mouillées.
- Ne pas placer le radiateur soufflant sur ou à proximité d'une autre source de chaleur.

AVERTISSEMENT : NE PAS COUVRIR LE RADIATEUR SOUFLANT POUR ÉVITER TOUTE SURCHAUFFE.

C'est ce que le symbole ci-après veut dire.



- Danger d'incendie si, pendant son fonctionnement, le radiateur soufflant est couvert ou se trouve au contact de matériaux **inflammables**, y-compris les rideaux, draperies, couvertures etc. **GARDER LE RADIATEUR SOUFLANT À BONNE DISTANCE DE CES MATÉRIAUX.**
- Ne pas raccorder le radiateur soufflant à l'alimentation avant de l'avoir correctement assemblé ou positionné.
- Ne pas faire passer le câble sous des tapis. Ne pas couvrir le câble avec des couvertures, des tapis ou autres. Placer le câble à distance des lieux de passage et dans un endroit où il ne risque pas d'être accidentellement débranché.
- Ne pas utiliser le radiateur soufflant aux abords immédiats de baignoires, douches, lavabos ou piscines.
- Ne pas placer le radiateur soufflant sous une prise.

- Ne pas utiliser à l'extérieur.
- À sa première mise en service, le radiateur soufflant dégage une légère odeur tout à fait inoffensive. Cette odeur est la conséquence normale du premier réchauffement des éléments internes chauffants et ne devrait plus se produire par la suite.

ATTENTION :

L'INTERRUPTEUR MARCHÉ/ARRÊT NE SUFFIT PAS À COUPER L'ALIMENTATION.

EN CAS DE NON-UTILISATION, DE DÉPLACEMENT OU D'ENTRETIEN DE L'APPAREIL, DÉBRANCHER TOUJOURS LA FICHE DE LA PRISE.

- Certaines parties à l'intérieur du radiateur soufflant risquent de provoquer des arcs électriques ou des étincelles. Il ne faut donc pas l'utiliser dans des espaces qui pourraient s'avérer dangereux tels que, par exemple, des endroits à risque d'incendie, d'explosion, saturés de substances chimiques ou des atmosphères chargées en humidité.
- Débrancher toujours la fiche quand l'appareil n'est pas utilisé.
- Pour éviter tout risque d'accidents, ne pas faire fonctionner l'appareil sans surveillance.
- En cas d'anomalies (bruit anormal ou odeur bizarre), éteindre immédiatement l'appareil, ne pas essayer de le réparer soi-même et le porter au service après-vente le plus proche.

DESCRIPTION DES PIÈCES

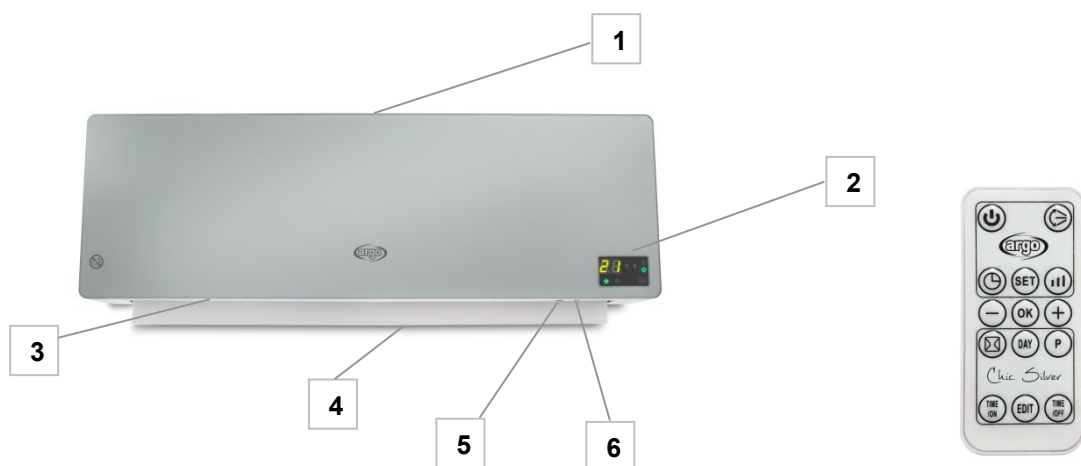

1. Grille d'aspiration de l'air
2. Afficheur à LED
3. Grille d'émission de l'air
4. Ailette horizontale (volet)
5. Touche **MINUTERIE**
6. Touche **F** de sélection des fonctions

7. Télécommande

MODE D'INSTALLATION DU RADIATEUR SOUFFLANT

Le radiateur soufflant doit être installé sur un mur avant son utilisation. Ne pas essayer de l'utiliser avant qu'il ait été correctement installé. Les étapes de l'installation sont les suivantes :

1. Préparer un espace où installer l'appareil (figure 1).
2. Percer deux trous dans le mur au diamètre de la cheville Fischer Ø 8 mm. (figure 2) – D= 575 mm

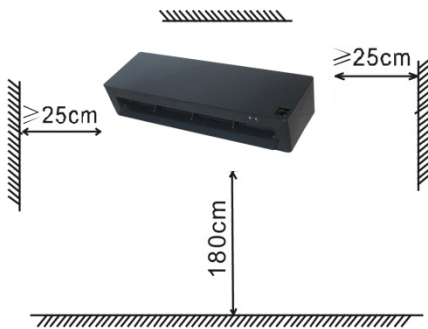

Figure 1

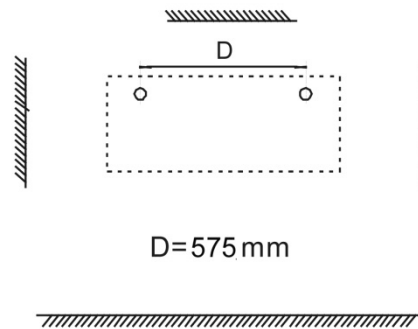

Figure 2

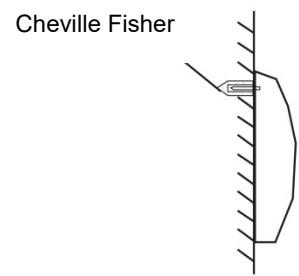
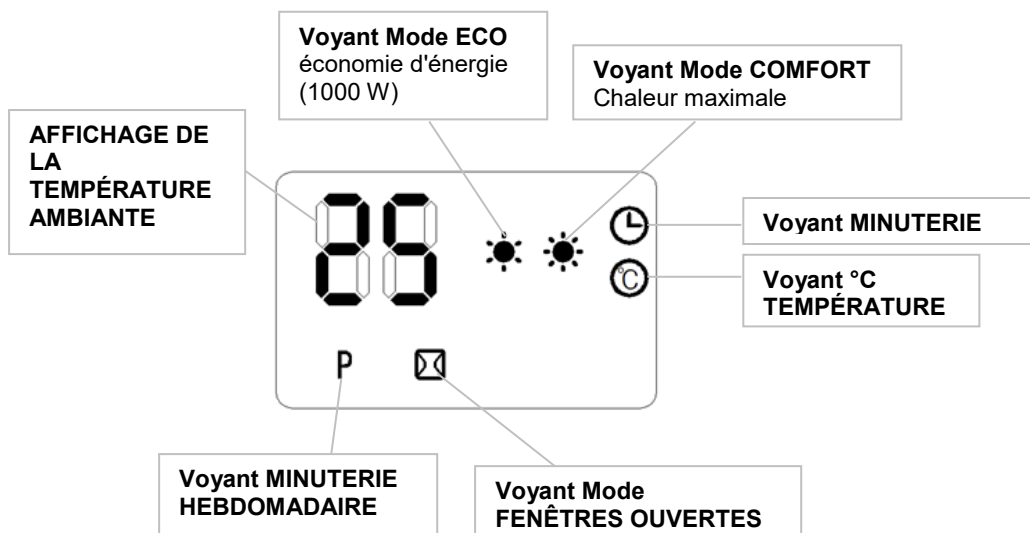
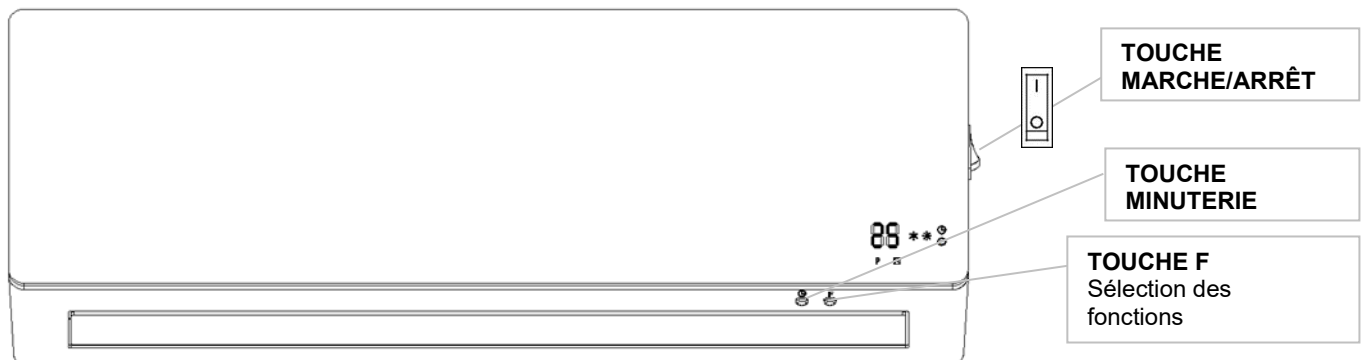

Figure 3

3. Enfoncer les chevilles dans les trous et bien visser les vis fournies.
NOTE : fixer les vis de manière solide. Ne pas serrer à fond les vis dans les chevilles, il faut qu'elles dépassent du mur de 10 mm.
4. Installer l'appareil au mur (figure 3).
S'assurer que les trous situés à l'arrière de l'appareil sont bien orientés dans la direction des deux vis, pousser le radiateur soufflant vers le mur puis tirer vers le bas jusqu'à ce qu'il soit bien stable.

PANNEAU DE COMMANDES ET AFFICHEUR À LED PRÉSENTS SUR L'APPAREIL



TÉLÉCOMMANDE

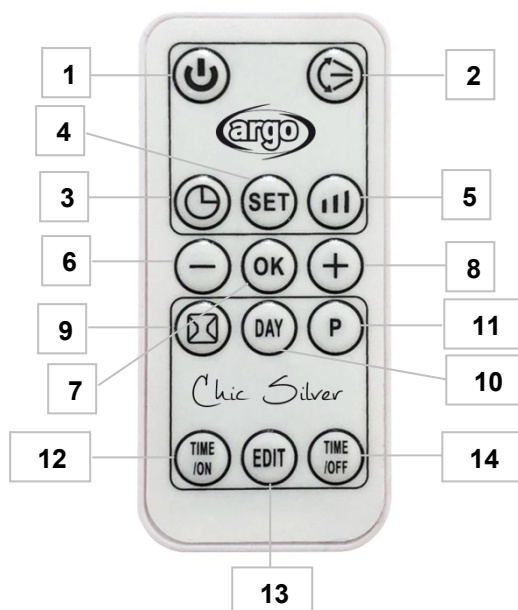

1. Touche Marche/Arrêt - allumage / extinction à partir du mode veille
2. Touche OSCILLATION - réglage de l'oscillation du volet
3. Touche MINUTERIE - réglage de la minuterie journalière Marche/Arrêt (1-12 h)
4. Touche SET - réglage
5. Touche MODE - sélection des modes ventilation froide, ECO, COMFORT
6. Touche - réglage de la température
7. Touche OK - confirmation des programmes hebdomadaires
8. Touche + réglage de la température
9. Touche d'activation de la fonction Fenêtres ouvertes
10. Touche DAY - sélection du jour pour la minuterie hebdomadaire
11. Touche P - activation de la minuterie hebdomadaire
12. Touche Time ON – réglage de l'allumage de la minuterie hebdomadaire
13. Touche EDIT - réglage des périodes de fonctionnement de la minuterie hebdomadaire
14. Touche Time OFF – réglage de l'extinction de la minuterie hebdomadaire

Fonctionne avec des piles bouton Lithium/Manganèse, modèle n° CR2025 - 3 V, conformes à la Directive sur les piles et les accumulateurs n° 2006/66/CE et modification introduite par le Directive 56/2013/EU (non fournies).

COMMENT INSÉRER/RETIRER LA PILE DE LA TÉLÉCOMMANDE (voir le dessin ci-dessous)

Ouvrir le couvercle du compartiment de la pile à l'arrière de la télécommande (appuyer à l'arrière et tirer sur le couvercle).
Introduire la pile dans le compartiment en respectant les polarités.
Replacer le couvercle sur la télécommande.

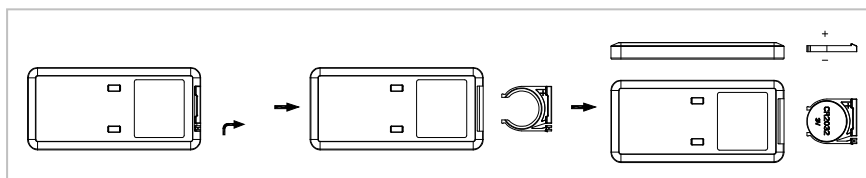



INFORMATION SUR LA MISE AU REBUT CORRECTE DES PILES SELON LA DIRECTIVE EUROPÉENNE 2006/66/CE et MODIFICATIONS INTRODUITES PAR LA DIRECTIVE 2013/56 / UE

Remplacer la pile lorsqu'elle est déchargée : à la fin de sa vie utile, cette pile ne doit pas être jetée avec les autres déchets ménagers. Elle doit être déposée dans un bac de tri sélectif prévu à cet effet ou auprès d'un revendeur qui fournit ce service. La mise au rebut correcte des piles permet de préserver l'environnement ainsi que la santé, et de récupérer et de recycler les matériaux qui la composent, permettant de faire ainsi d'importantes économies d'énergie et de ressources. Le symbole de la poubelle barrée apposé sur la pile rappelle que cette dernière doit faire l'objet d'un tri sélectif. L'élimination non conforme du produit de la part de l'utilisateur entraîne l'application des sanctions administratives prévues par la législation en vigueur.



MODE D'UTILISATION DU RADIATEUR SOUFLANT

Brancher le cordon d'alimentation sur une prise de courant appropriée (220-240 V~/50 Hz), répondant aux indications de la plaque signalétique.



ALLUMAGE DU RADIATEUR SOUFLANT

Appuyer sur la touche  située sur l'appareil pour allumer le radiateur soufflant en mode veille. Appuyer sur la touche  de la télécommande pour mettre en route l'appareil.

ACTIVATION DE L'OSCILLATION AUTOMATIQUE DU VOLET

Appuyer sur la touche  du panneau de commandes ou sur la touche  de la télécommande pour sélectionner les modes de fonctionnement.

ACTIVATION DES MODES VENTILATION D'ÉTÉ (FAN) ET CHAUFFAGE (ECO – COMFORT)

Appuyer sur la touche  du panneau de commandes ou sur la touche  de la télécommande pour sélectionner les modes de fonctionnement.



En mode veille, l'afficheur à LED apparaît comme suit :

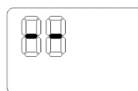



En mode Ventilation d'été (FAN), l'afficheur à LED apparaît comme suit :



En mode chauffage ECO (1000 W), l'afficheur à LED apparaît comme suit :



En mode chauffage COMFORT (2000 W), l'afficheur à LED apparaît comme suit :

Pour revenir au mode veille, appuyer de nouveau sur les touches  ou  respectivement sur l'appareil et sur la télécommande.

La température réglée par défaut est de 23 °C.

Le ventilateur s'éteint environ 30 secondes après l'activation du mode veille.

RÉGLAGE DE LA TEMPÉRATURE

Il n'est possible de régler la température qu'à partir de la télécommande. Appuyer sur les touches + ou – pour régler la température souhaitée (de 10 °C à 49 °C). Lorsque l'on règle la température à 25 °C, le voyant « °C » apparaît tel qu'illustré



sur la figure :

Appuyer sur  pour annuler le réglage de la température.

FONCTION ECO SMART

Le radiateur soufflant fonctionne à la puissance maximale (mode COMFORT) lorsque la température réglée est au moins 4 °C supérieure à la température ambiante ; si la température réglée est de 0 à 2 °C supérieure à la température ambiante, le radiateur soufflant fonctionne à puissance moyenne (mode ECO) ; en revanche, si la température ambiante est supérieure à la température réglée, le radiateur soufflant s'éteint et recommence à fonctionner une fois que la température ambiante est descendue de 2 °C en-dessous de la température réglée.

RÉGLAGE DE LA MINUTERIE JOURNALIÈRE D'ALLUMAGE / EXTINCTION

En mode veille, appuyer sur la touche  pour régler la minuterie d'allumage. La minuterie d'allumage peut être réglée de 1 à 12 heures, en appuyant sur la même touche, par intervalles de 1 h : à l'allumage, la température par défaut est de 23 °C.

Lorsque l'appareil est en marche, pour régler la minuterie d'extinction, appuyer sur la touche  ; la minuterie d'extinction peut être réglée de 1 à 12 heures en appuyant sur la même touche, par intervalles de 1 h.

RÉGLAGE DE L'HEURE (uniquement à partir de la télécommande)

Appuyer sur la touche SET pour faire apparaître l'heure sur l'afficheur et appuyer sur les touches + ou – pour régler l'heure actuelle (00-24). Appuyer de nouveau sur la touche SET pour régler les minutes (00-59). Appuyer encore une fois sur la touche SET pour régler le jour de la semaine. Lorsque l'on appuie sur + ou –, les sigles suivants apparaissent sur l'afficheur :

d1, d2, d3, ... qui correspondent respectivement à lundi, mardi, mercredi, ... Une fois le jour sélectionné, appuyer sur la touche OK pour confirmer.

RÉGLER DE LA MINUTERIE HEBDOMADAIRE (uniquement à partir de la télécommande)

Après avoir réglé l'heure et le jour de la semaine, appuyer sur P pour accéder au réglage de la minuterie hebdomadaire.

1. Appuyer sur DAY pour régler le jour d'allumage (d1, d2, d3,...)
2. Appuyer sur EDIT pour régler les périodes de fonctionnement du radiateur soufflant (P1, P2,... P6)
3. Appuyer sur TIME/ON pour régler l'heure d'allumage (00-24)
4. Appuyer sur TIME/OFF pour régler l'heure d'extinction (00-24)
5. Appuyer sur les touches + ou – pour régler la température souhaitée
6. Appuyer sur OK pour confirmer les réglages

Pour régler les éventuelles périodes de fonctionnement successives (6 maximum), répéter la procédure du point 2 au point 6.

Répéter la procédure à partir du point 1 pour paramétrer les autres jours de la semaine.

Une fois terminée la procédure de réglage de la minuterie hebdomadaire, appuyer sur les touches DAY, EDIT TIME/ON et TIME/OFF pour vérifier les réglages de chaque jour.

Tous les réglages sont supprimés lorsque le radiateur soufflant est éteint avec le bouton 

RÉGLAGE DE LA FONCTION « FENÊTRE OUVERTE »

Lorsque l'appareil est en marche, appuyer sur la touche  de la télécommande pour activer la fonction fenêtre ouverte. Le



voyant  apparaît sur l'afficheur, comme illustré sur la figure :

Appuyer sur les touches + ou – pour régler la température. Lorsque cette fonction est active, si la température ambiante chute de 5 à 10 °C en moins de 10 minutes, le radiateur soufflant cesse de fonctionner et passe en mode veille. Appuyer sur  pour remettre l'appareil en marche.

Si l'on active à la fois la minuterie hebdomadaire et la fonction fenêtre ouverte et que l'appareil est éteint par la minuterie hebdomadaire, alors la fonction fenêtre ouverte est elle aussi désactivée. En revanche, lorsque l'appareil est en marche d'après les réglages de la minuterie hebdomadaire, alors la fonction fenêtre ouverte peut contrôler son extinction et son rallumage.

DISPOSITIF DE SÉCURITÉ CONTRE LA SURCHAUFFE

En cas de surchauffe, le système de protection de l'appareil désactive automatiquement les éléments chauffants et le moteur, interrompant ainsi le fonctionnement du radiateur soufflant.

Dans ce cas :

- éteindre le radiateur soufflant ;
- éliminer les causes de la surchauffe (ex : obstacles en face de la grille d'entrée et/ou de sortie de l'air, accumulation anormale de poussière dans l'appareil, etc.) ;
- laisser refroidir l'appareil pendant 15/20 minutes ;
- rallumer le radiateur soufflant et vérifier son bon fonctionnement.

Si le dysfonctionnement persiste, s'adresser à un Centre d'assistance agréé.

ENTRETIEN ET STOCKAGE

ATTENTION : IL FAUT TOUJOURS DÉBRANCHER LA FICHE AVANT DE NETTOYER L'APPAREIL OU D'EFFECTUER DES OPÉRATIONS D'ENTRETIEN.

IMPORTANT : NE PAS PLONGER LE RADIATEUR SOUFFLANT DANS L'EAU.

Nettoyage de la surface extérieure de l'appareil

Éteindre le radiateur soufflant et débrancher la fiche avant de nettoyer ou de déplacer l'appareil.

Utiliser un chiffon doux pour éliminer la poussière en surface.

Si cette opération devait s'avérer insuffisante, utiliser un chiffon doux humidifié avec de l'eau et un produit détergent neutre à une température inférieure à 50 °C. Laisser sécher complètement l'appareil avant de l'utiliser.

Ne pas utiliser de détergents corrosifs ou de solvants tels que de l'essence. Ne pas laver l'appareil à l'eau. Pour son nettoyage, ne pas utiliser d'huiles, de substances chimiques ou d'autres objets qui risquent d'abîmer sa surface.

Utiliser un aspirateur pour débarrasser les grilles d'entrée et de sortie de l'air de toute poussière.

STOCKAGE

Pendant les périodes de non-utilisation, ranger l'appareil dans sa boîte d'origine, avec la présente notice, dans un endroit frais et sec.

EXIGENCES D'INFORMATIONS APPLICABLES AUX DISPOSITIFS DE CHAUFFAGE DÉCENTRALISÉS ÉLECTRIQUES

Tableau 2 - ANNEXE II - EXIGENCES D'ÉCOCONCEPTION - Exigences en matière d'informations sur les produits –
RÈGLEMENT (UE) 2015/1188 DE LA COMMISSION du 28 avril 2015 portant application de la directive 2009/125/CE du
Parlement européen et du Conseil en ce qui concerne les exigences d'écoconception applicables aux dispositifs de chauffage
décentralisés

Référence(s) du modèle: CHIC SILVER / CHIC WHITE					
Caractéristique	Symbole	Valeur	Unité	Caractéristique	Unité
Puissance thermique				Type d'apport de chaleur, pour les dispositifs de chauffage décentralisés électriques à accumulation uniquement (sélectionner un seul type)	
Puissance thermique nominale	P_{nom}	2,0	kW	contrôle thermique manuel de la charge avec thermostat intégré	[non]
Puissance thermique minimale (indicative)	P_{min}	0	kW	contrôle thermique manuel de la charge avec réception d'informations sur la température de la pièce et/ou extérieure	[non]
Puissance thermique maximale continue	$P_{max,c}$	2,0	kW	contrôle thermique électronique de la charge avec réception d'informations sur la température de la pièce et/ou extérieure	[non]
Consommation d'électricité auxiliaire				puissance thermique réglable par ventilateur	
À la puissance thermique nominale	$e_{l,max}$	0	kW	Type de contrôle de la puissance thermique/de la température de la pièce (sélectionner un seul type)	
À la puissance thermique minimale	$e_{l,min}$	0	kW	contrôle de la puissance thermique à un palier, pas de contrôle de la température de la pièce	[non]
En mode veille	$e_{l,sb}$	0,001	kW	contrôle à deux ou plusieurs paliers manuels, pas de contrôle de la température de la pièce	[non]
				contrôle de la température de la pièce avec thermostat mécanique	[non]
				contrôle électronique de la température de la pièce	[non]
				contrôle électronique de la température de la pièce et programmateur journalier	[non]
				contrôle électronique de la température de la pièce et programmateur hebdomadaire	[oui]
				Autres options de contrôle (sélectionner une ou plusieurs options)	
				contrôle de la température de la pièce, avec détecteur de présence	[non]
				contrôle de la température de la pièce, avec détecteur de fenêtre ouverte	[oui]
				option contrôle à distance	[non]
				contrôle adaptatif de l'activation	[non]
				limitation de la durée d'activation	[oui]
				capteur à globe noir	[non]
Coordonnées de contact:		ARGOCLIMA SPA - Via A. Varo,35 - Alfianello (BS) - ITALY - www.argoclima.com			

INFORMATION POUR LA MISE AU REBUT CORRECTE DU PRODUIT en vertu de l'art. 26 du Décret Législatif italien 14/03/14, n° 49 « MISE EN APPLICATION DE LA DIRECTIVE EUROPÉENNE 2012/19/UE SUR LES DÉCHETS DES ÉQUIPEMENTS ÉLECTRIQUES ET ÉLECTRONIQUES »



En fin de vie, cet appareil ne doit pas être éliminé avec les déchets ménagers. Nous rappelons le rôle important du consommateur dans la contribution à la réutilisation, au recyclage et aux autres formes de récupération de ce type de déchets. L'appareil doit être déposé dans les centres de tri sélectif municipaux ou chez les revendeurs où il sera repris gratuitement au moment de l'achat d'un nouvel appareil de type équivalent.

Le tri sélectif et la mise au rebut adéquate d'un appareil électrique et électronique permettent de préserver l'environnement ainsi que la santé, et permettent de récupérer et de recycler les matériaux qui le composent, avec pour résultat d'importantes économies d'énergie et de ressources.

Le symbole de la poubelle barrée apposé sur l'appareil rappelle que ce dernier doit faire l'objet d'un tri sélectif lors de sa mise au rebut.



improve your life

www.argoclima.com



DE

KERAMIK-THERMOVENTILATOR FÜR WANDMONTAGE

Chic Silver
Chic White



Dieses Produkt ist nur für ordnungsgemäß isolierte Räume oder gelegentliche Benutzung geeignet.

GEBRAUCHSANLEITUNG

Lesen Sie die vorliegende Gebrauchsanleitung aufmerksam durch, bevor Sie das Gerät in Betrieb nehmen oder warten.

Halten Sie alle Sicherheitshinweise sorgfältig ein: Eine Nichtbeachtung kann zu Unfällen und/oder Schäden führen. Diese Gebrauchsanleitung bitte aufbewahren.

ALLGEMEINE INFORMATIONEN ZUR SICHERHEIT

- Benutzen Sie den Thermoventilator nur im Rahmen der in diesem Handbuch beschriebenen Anweisungen. Jeder nicht vom Hersteller empfohlene Einsatz kann Brand, Stromstöße oder Personenschäden verursachen.
- Stellen Sie sicher, dass die Stromversorgung den elektrischen Anforderungen des Thermoventilators entspricht (220–240 V~/50 Hz).
- **Dieser Thermoventilator ist für die Wandinstallation vorgesehen, in Höhe von 1,8 m vom Boden und mit mindestens 25 cm Wandabstand an beiden Seiten. Nicht als Standgerät benutzen.**
- Dieses Gerät darf von Kindern ab 8 Jahren und Personen mit eingeschränkten körperlichen, sensorischen und geistigen Fähigkeiten oder welche nicht über die erforderlichen Erfahrungen oder Kenntnisse verfügen, nur dann benutzt werden, wenn sie beaufsichtigt werden oder in den Gebrauch des Produkts eingewiesen wurden und somit die möglichen Gefahren kennen und verstanden haben.
- Kinder dürfen nicht mit diesem Gerät spielen.
- Die Reinigung und die Wartungsarbeiten, für die der Bediener zuständig ist, dürfen nicht von unbeaufsichtigten Kindern ausgeführt werden.
- Dieses Gerät ist kein Spielzeug.
- Kinder unter 3 Jahren müssen ferngehalten oder andernfalls gebührend beaufsichtigt werden, damit sie nicht mit dem Gerät spielen.
- Kindern im Alter von 3–8 Jahren ist lediglich das Ein- und Ausschalten des Geräts gestattet, sofern sich das Gerät im normalen Betriebsmodus befindet, sie in den sicheren Gebrauch des Geräts eingewiesen wurden und die Gefahren verstanden haben.
- Kinder zwischen 3 und 8 Jahren dürfen das Gerät nicht an die Steckdose anschließen, die Einstellungen ändern oder Wartungsarbeiten daran ausführen.
- **ACHTUNG: Einige Geräteteile können sehr heiß werden und Verbrennungen verursachen. Bei Anwesenheit von Kindern und schutzbedürftigen Personen ist deshalb besondere Vorsicht geboten.**
- Um die Gefahr einer unbeabsichtigten Einstellung des Wärmeschutzes zu vermeiden, darf dieses Gerät nicht über eine

externe Umschaltvorrichtung wie eine Zeitschaltuhr versorgt werden oder an einen Stromkreis angeschlossen werden, der regelmäßig von den Versorgern ein- und ausgeschaltet wird.

- **HINWEIS: Verwenden Sie den Thermoventilator nicht mit einem Programmiergerät oder einer anderen externen Vorrichtung zur automatischen Einschaltung, da ein Brandrisiko besteht, wenn das Gerät abgedeckt oder falsch aufgestellt wird.**
- Die Lüftungsgitter nicht abdecken.
- Der Thermoventilator wird während des Gebrauchs sehr heiß und es besteht die Gefahr von Verbrennungen. Daher den ungeschützten Hautkontakt mit der heißen Oberfläche vermeiden.
- Halten Sie entflammbare Materialien wie Möbel, Kissen, Decken, Papier, Kleidungsstücke, Gardinen und Ähnliches in einem Umkreis von mindestens 1 m von der Vorder- und Rückseite sowie den Seiten des Geräts entfernt.
- Ziehen Sie bei Nichtgebrauch bzw. zur Reinigung den Stecker aus der Steckdose.
- Verwenden Sie den Thermoventilator nicht in staubigen Umgebungen oder in Gegenwart von entflammbaren Dämpfen (z. B. in einer Werkstatt oder Garage).
- Stellen Sie nichts auf das Gerät und hängen Sie keine feuchten Kleidungsstücke über das Gerät.
- Benutzen Sie den Thermoventilator in einem gut gelüfteten Raum.
- Stecken Sie keine Finger oder Gegenstände in die Lüftungsgitter: Dies kann zu Stromschlägen oder Bränden bzw. einer Beschädigung des Thermoventilators führen.
- Zur Vermeidung von Brandgefahr dürfen die Gitter in keiner Weise manipuliert werden, während der Thermoventilator in Betrieb ist.
- **Schalten Sie das Gerät nicht ein, wenn Kabel oder Stecker beschädigt sind.** Ein schadhaftes Netzkabel muss vom Hersteller, von dessen Händler oder einer Elektrofachkraft ausgetauscht werden, um jedes Risiko zu vermeiden.
- Benutzen Sie den Thermoventilator nicht, wenn er aus einer gewissen Höhe heruntergefallen ist oder auf sonstige Weise beschädigt wurde. Rufen Sie in diesem Fall den Kundendienst, um das Gerät zu prüfen und die elektrischen bzw. mechanischen Reparaturen ausführen zu lassen.

- Die häufigste Ursache für Überhitzung ist Staubansammlung im Gerät. Entfernen Sie Staubansammlungen, indem Sie den Stecker ziehen und die Gitter mithilfe eines Staubsaugers reinigen.
- Verwenden Sie keine Scheuermittel zur Reinigung des Geräts. Reinigen Sie es mit einem feuchten (nicht nassen) Tuch, das Sie mit Seifenwasser befeuchtet haben. Ziehen Sie den Stecker aus der Steckdose, bevor Sie mit der Reinigung oder Wartung beginnen.
- Um den Thermoventilator vom Stromnetz zu trennen, den Schalter auf OFF stellen und dann den Stecker aus der Steckdose ziehen. Ziehen Sie dabei nur direkt am Stecker. Ziehen Sie nicht am Kabel, um den Thermoventilator auszuschalten.
- Keine Gegenstände auf das Kabel stellen und das Kabel nicht knicken.
- Vom Gebrauch von Verlängerungskabeln wird abgeraten; Sie vermeiden dadurch Überhitzung und das damit verbundene Brandrisiko. Verwenden Sie niemals ein einziges Verlängerungskabel zum Betrieb mehrerer Geräte.
- Tauchen Sie das Kabel, den Stecker oder sonstige Geräteteile nicht in Wasser oder andere Flüssigkeiten ein.
- Berühren Sie den Stecker nicht mit nassen Händen.
- Stellen Sie den Thermoventilator nicht über oder in der Nähe einer anderen Wärmequelle auf.

HINWEIS: DECKEN SIE DEN THERMOVENTILATOR NICHT AB, UM EINE ÜBERHITZUNG ZU VERMEIDEN.

Das nachfolgende Symbol hat diese Bedeutung



- Es besteht Brandgefahr, wenn der Thermoventilator während des Betriebs abgedeckt wird oder mit **entflammbaren** Materialien wie etwa Gardinen, Überwürfen, Decken usw. in Berührung kommt. **HALTEN SIE DEN THERMOVENTILATOR VON DIESEN MATERIALIEN FERN.**
- Schließen Sie den Thermoventilator nicht an das Stromnetz an, bevor er ordnungsgemäß montiert und positioniert wurde.
- Legen Sie das Kabel nicht unter Teppiche. Decken Sie das Kabel nicht mit Decken, Teppichen oder Ähnlichem ab. Legen Sie das Kabel nicht in Durchgangsbereiche oder an Stellen, an denen es versehentlich herausgezogen werden kann.
- Verwenden Sie den Thermoventilator nicht in unmittelbarer Nähe von Badewannen, Duschen, Waschbecken oder Schwimmbecken.

- Stellen Sie den Thermoventilator nicht unter einer Steckdose auf.
- Verwenden Sie das Gerät nicht im Freien.
- Bei der ersten Inbetriebnahme kann ein leichter, jedoch völlig ungefährlicher Geruch entstehen. Dieser Geruch ist im Zusammenhang mit dem erstmaligen Erhitzen der inneren Heizelemente völlig normal und sollte später nicht mehr auftreten.

ACHTUNG:

DIE STROMVERSORGUNG IST NICHT NUR MIT DEM ON/OFF-SCHALTER ZU UNTERBRECHEN.

BEI NICHTBENUTZUNG, ORTSWECHSEL ODER WARTUNG DES GERÄTS MUSS IMMER DER STECKER AUS DER STECKDOSE GEZOGEN WERDEN.

- Thermoventilatoren enthalten Komponenten, die Lichtbögen oder Funken erzeugen können. Das Gerät darf nicht in potentiell gefährlichen Bereichen eingesetzt werden, wie Bereichen mit Brandgefahr, Explosionsgefahr, chemischen Substanzen oder sehr feuchter Luft.
- Ziehen Sie immer den Stecker, wenn das Gerät nicht benutzt wird.
- Schalten Sie zur Vermeidung von Unfällen das Gerät aus, wenn es unbeaufsichtigt ist.
- Im Falle einer Störung (ungewöhnliches Geräusch oder merkwürdiger Geruch) das Gerät sofort ausschalten. Versuchen Sie nicht, es zu reparieren, sondern bringen Sie es zum Kundendienst in Ihrer Nähe.

BESCHREIBUNG DER TEILE

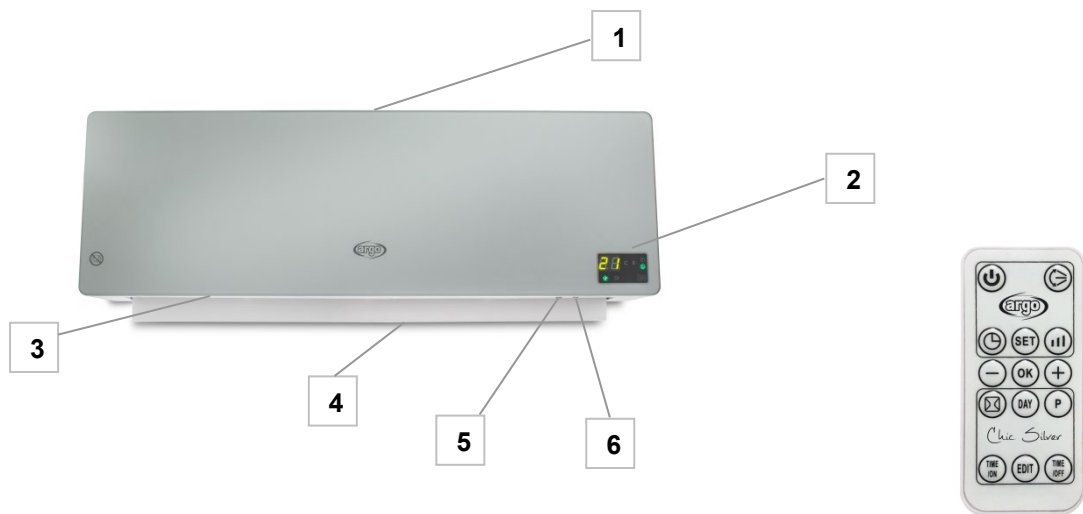

1. Luftansauggitter
2. LED-Display
3. Gitter für Luftaustritt
4. Waagerechter Schwingflügel (Flap)
5. Taste **TIMER**
6. Taste **F** zur Funktionswahl

7. Fernbedienung

INSTALLATION DES THERMOVENTILATORS

Der Thermoventilator muss vor der Inbetriebnahme an der Wand installiert werden. Versuchen Sie nicht, das Gerät ohne Installation zu benutzen. Gehen Sie zur Installation wie folgt vor:

1. Legen Sie den Bereich fest, in dem das Gerät installiert werden soll (Abbildung 1).
2. Bohren Sie zwei zur Größe der Dübel \varnothing 8 mm passende Löcher in die Wand. (Abbildung 2) – D= 575 mm



Abbildung
1



Abbildung
2

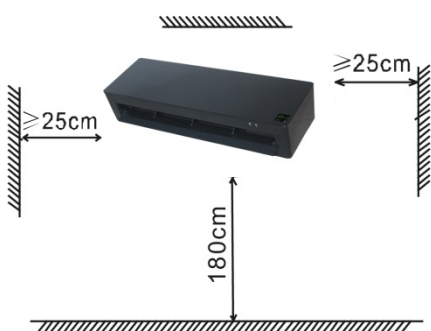

Abbildung 3

3. Setzen Sie die Dübel in die Bohrlöcher und ziehen Sie die mitgelieferten Schrauben gut an.
HINWEIS: Die Schrauben müssen fest sitzen. Drehen Sie die Schrauben jedoch nicht komplett in die Dübel, sie müssen etwa 10 mm weit herausragen.
4. Befestigen Sie das Gerät an der Wand (Abbildung 3).
Positionieren Sie die beiden Löcher an der Rückseite des Geräts auf den Schrauben, drücken Sie das Gerät dann an die Wand und danach etwas nach unten, bis es fest einrastet.

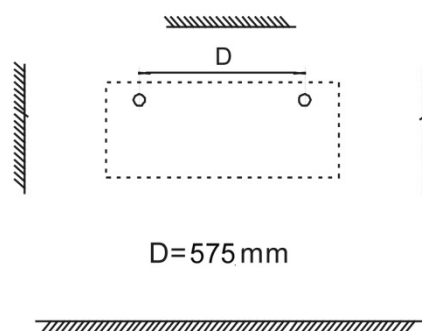
BEDIENFELD UND LED-DISPLAY AM GERÄT

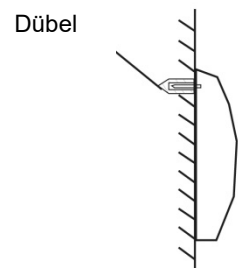
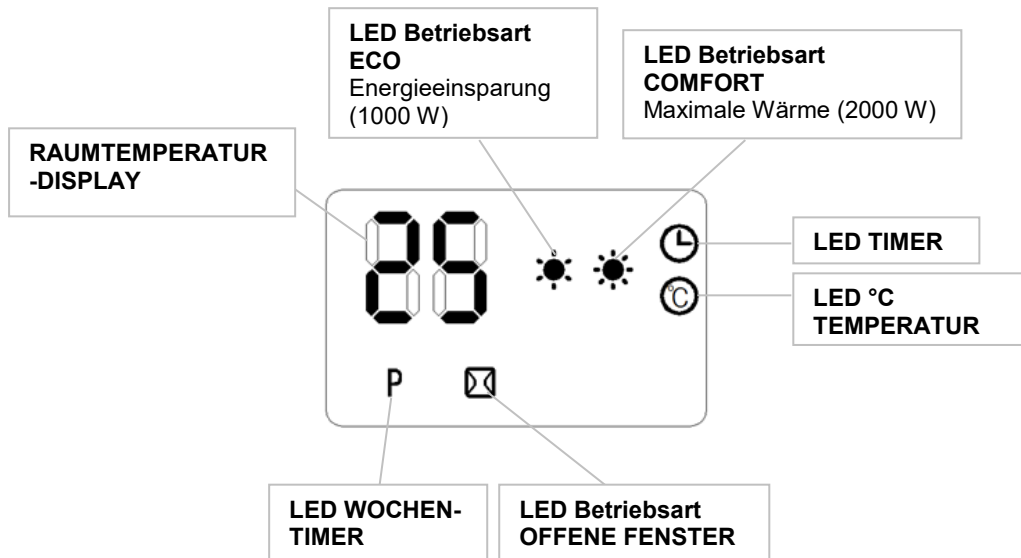
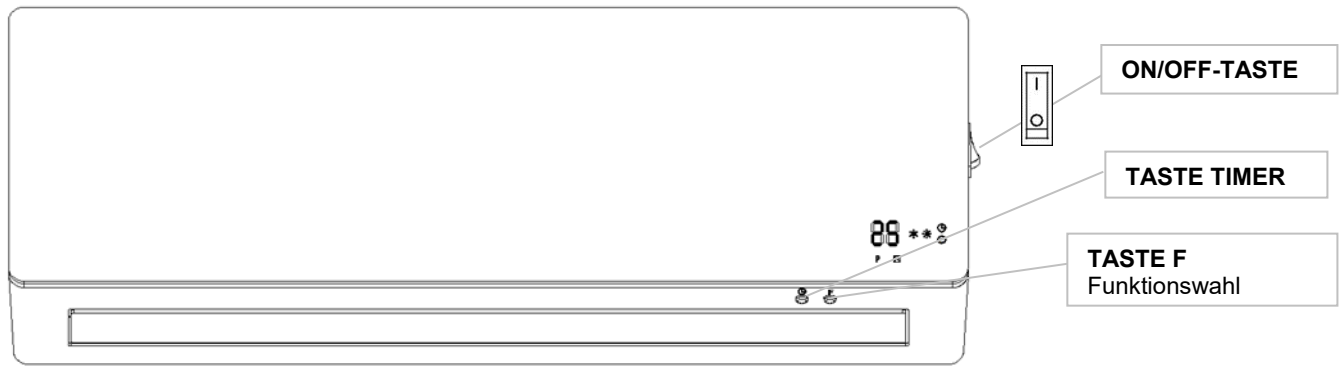

FERNBEDIENUNG

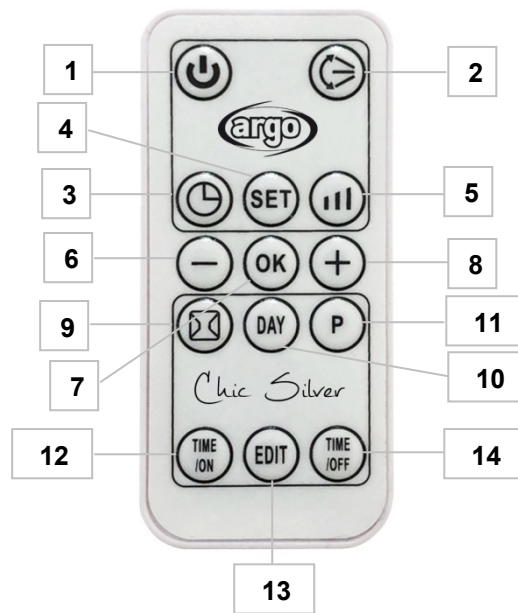

1. Taste ON/OFF - Ein-/Ausschalten aus dem Standby
2. Taste SWING - Einstellung Flügel-Schwenkbewegung
3. Taste TIMER - Einstellung Tages-Timer ON/OFF (1-12 h)
4. Taste SET - Einstellung
5. Taste MODE - Wahl der Lüftungsbetriebsart kalt, ECO, COMFORT
6. Taste - Regelung der Temperatur
7. Taste OK - Bestätigung der Wochenprogramme
8. Taste + Regelung der Temperatur
9. Taste zum Einschalten der Funktion Fenster geöffnet
10. Taste DAY - Wahl des Tages für Wochen-Timer
11. Taste P - Aktivierung des Wochen-Timers
12. Taste Time ON – Einstellung Einschaltung Wochen-Timer
13. Taste EDIT - Einstellung Betriebszeiten für Wochen-Timer
14. Taste Time OFF - Einstellung Ausschaltung Wochen-Timer

Verwenden Sie Lithium-Mangan-Knopfzellen, Typ CR2025 -3 V, die der Batterierichtlinie 2006/66/EG entsprechen und Änderung durch den Richtlinie 56/2013/EU (nicht mitgeliefert).

EINLEGEN/HERAUSNEHMEN DER BATTERIEN DER FERNBEDIENUNG (siehe nachstehende Zeichnung)

Öffnen Sie das Batteriefach an der Rückseite der Fernbedienung (auf die Rückseite drücken und das Fach herausziehen).

Setzen Sie die Batterie in das Batteriefach ein und achten Sie dabei auf die richtige Polung.

Setzen Sie das Batteriefach wieder in die Fernbedienung ein.

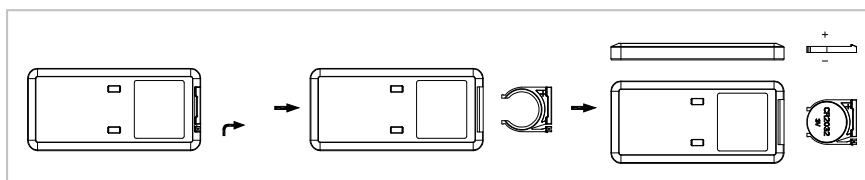



HINWEISE ZUR VORSCHRIFTSGEMÄSSEN ENTSORGUNG VON BATTERIEN GEMÄSS EU-RICHTLINIE 2006/66/EG und Änderungen durch die Richtlinie 2013/56 / EU

Wechseln Sie entladene Batterien aus. Batterien dürfen nach ihrer Nutzungsdauer nicht mit dem Hausmüll entsorgt werden. Verbrauchte Batterien müssen an einer Sammelstelle für Batterien oder bei einem Händler, der diesen Service anbietet, abgegeben werden. Die getrennte Entsorgung von Batterien schützt die Umwelt und verhindert gesundheitliche Beeinträchtigungen als Folge einer unsachgemäßen Abfallbeseitigung. Außerdem ermöglicht das Recycling der darin enthaltenen Materialien eine erhebliche Ressourcen- und Energieeinsparung. Als Hinweis auf die Verpflichtung zur getrennten Entsorgung ist auf Batterien das Symbol der durchgestrichenen Abfalltonne abgebildet. Eine unsachgemäße Beseitigung von Batterien durch den Anwender wird mit Geldstrafen entsprechend der gesetzlichen Regelungen geahndet.

GEBRAUCH DES THERMOVENTILATORS

Schließen Sie das Netzkabel an eine geeignete Steckdose (220-240 V~/50 Hz) an, wie auf dem Typenschild angegeben.

EINSCHALTEN DES THERMOVENTILATORS

Drücken Sie die Taste  am Gerät, um den Thermoventilator im Standby-Betrieb einzuschalten. Drücken Sie die Taste  auf der Fernbedienung, um das Gerät in Gang zu setzen.

AKTIVIERUNG AUTOMATISCHE SCHWENKBEWEGUNG DES FLÜGELS

Drücken Sie die Taste  auf dem Bedienfeld bzw.  auf der Fernbedienung, um die Betriebsart zu wählen.

AKTIVIERUNG DER BETRIEBSARTEN SOMMERLICHE LÜFTUNG (FAN) UND HEIZUNG (ECO – COMFORT)

Drücken Sie die Taste  auf dem Bedienfeld bzw.  auf der Fernbedienung, um die Betriebsart zu wählen.

Im Standby-Betrieb erscheint das LED-Display so:



In Betriebsart Sommerliche Lüftung (FAN) erscheint das LED-Display so:

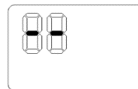



In Betriebsart ECO-Heizung (1000 W) erscheint das LED-Display so:



In Betriebsart COMFORT-Heizung (2000 W) erscheint das LED-Display so:



Um in den Standby-Betrieb zurückzukehren, drücken Sie erneut die Tasten  am Gerät bzw.  auf der Fernbedienung. Die voreingestellte Temperatur beträgt 23 °C. Der Ventilator wird etwa 30 Sekunden nach Aktivierung des Standby-Betriebs abgeschaltet.

REGELUNG DER TEMPERATUR

Die Temperatur kann nur über die Fernbedienung geregelt werden. Drücken Sie die Tasten + bzw. – zum Einstellen der gewünschten Temperatur (10 °C bis 49 °C). Wird die Temperatur auf 25 °C eingestellt, leuchtet die LED „C“ wie in der



Abbildung gezeigt auf:

Drücken Sie , um die Einstellung der Temperatur zu löschen.

FUNKTION ECO SMART

Der Thermoventilator arbeitet mit maximaler Leistung (Betriebsart COMFORT), wenn die eingestellte Temperatur mindestens 4 °C höher als die Raumtemperatur ist. Wenn die eingestellte Temperatur 0-2 °C höher als die Raumtemperatur ist, arbeitet der Thermoventilator mit mittlerer Leistung (Betriebsart ECO). Wenn die Raumtemperatur hingegen höher als die eingestellte Temperatur ist, schaltet der Thermoventilator sich ab und läuft erst wieder an, wenn die Raumtemperatur 2 °C unter die eingestellte Temperatur sinkt.

EINSTELLUNG DES TAGES-TIMERS ZUM EIN-/AUSSCHALTEN

Drücken Sie im Standby-Betrieb die Taste , um den Timer für das Einschalten einzustellen. Der Timer für das Einschalten kann durch Drücken derselben Taste in Schritten von 1 h auf 1 bis 12 Stunden eingestellt werden: Beim Einschalten beträgt die voreingestellte Temperatur 23 °C.

Wenn das Gerät in Funktion ist, drücken Sie zum Einstellen des Timers für das Ausschalten die Taste . Der Timer für das Ausschalten kann durch Drücken derselben Taste in Intervallen von 1 h auf 1 bis 12 Stunden eingestellt werden.

EINSTELLUNG DER UHRZEIT (nur über Fernbedienung)

Drücken Sie die Taste SET, um die Uhrzeit auf dem Display anzuzeigen, drücken Sie die Tasten + bzw. – zum Einstellen der aktuellen Uhrzeit (00-24), drücken Sie erneut die Taste SET zum Einstellen der Minuten (00-59), drücken Sie erneut die Taste SET zum Einstellen des Wochentags, durch Drücken von + bzw. – erscheinen auf dem Display die folgenden Abkürzungen: d1, d2, d3 usw., die den Wochentagen Montag, Dienstag, Mittwoch usw. entsprechen; nach dem Anwählen des aktuellen Wochentages drücken Sie die Taste OK, um zu bestätigen.

EINSTELLUNG DES WOCHEN-TIMERS (nur über Fernbedienung)

Nachdem Sie die Uhrzeit und den Wochentag eingestellt haben, drücken Sie P, um die Einstellung des Wochen-Timers aufzurufen.

1. Drücken Sie DAY, um den Tag für das Einschalten einzustellen (d1, d2, d3 usw.).
2. Drücken Sie EDIT, um die Betriebszeiten des Thermoventilators einzustellen (P1, P2, ... P6).
3. Drücken Sie TIME/ON, um die Uhrzeit für das Einschalten einzustellen (00-24).
4. Drücken Sie TIME/OFF, um die Uhrzeit für das Ausschalten einzustellen (00-24).
5. Drücken Sie die Tasten + bzw. – zum Einstellen der gewünschten Temperatur.
6. Drücken Sie OK, um die Einstellungen zu bestätigen.

Um gegebenenfalls weitere Betriebszeiten (max. 6) einzustellen, wiederholen Sie das Verfahren von Punkt 2 bis Punkt 6.

Wiederholen Sie das Verfahren ab Punkt 1, um die anderen Wochentage einzustellen.



Nachdem Sie das Verfahren zum Einstellen des Wochen-Timers abgeschlossen haben, drücken Sie die Tasten DAY, EDIT, TIME/ON und TIME/OFF, um die Einstellungen für jeden Tag zu kontrollieren.

Alle Einstellungen werden gelöscht, wenn der Thermoventilator ausgeschaltet wird mit der Taste 

EINSTELLUNG DER FUNKTION „FENSTER GEÖFFNET“

Wenn das Gerät in Betrieb ist, drücken Sie die Taste  auf der Fernbedienung, um die Funktion „Fenster geöffnet“ zu



aktivieren, auf dem Display erscheint die LED , wie in der Abbildung gezeigt. Drücken Sie die Tasten + bzw. – zum Einstellen der Temperatur. Wenn diese Funktion aktiv ist und die Raumtemperatur in weniger als 10 Minuten um 5-10 °C sinkt, stellt der Thermoventilator den Betrieb ein und schaltet auf Standby-Betrieb. Drücken Sie , um das Gerät erneut zu starten.

Wenn sowohl die Funktion Wochen-Timer als auch „Fenster geöffnet“ eingestellt sind und, entsprechend der Wochenprogrammierung, das Gerät ausgeschaltet ist, ist auch die Funktion „Fenster geöffnet“ nicht aktiv. Wenn das Gerät hingegen, entsprechend der Wochenprogrammierung, in Funktion ist, kann die Funktion „Fenster geöffnet“ das Aus- und Wiedereinschalten des Geräts steuern.

ÜBERHITZUNGSSCHUTZ

Bei Überhitzung schaltet das Schutzsystem des Geräts automatisch alle Heizelemente und den Motor aus, wodurch der Betrieb des Thermoventilators unterbrochen wird.

In diesem Fall:

- Schalten Sie den Thermoventilator aus.
- Beseitigen Sie die Ursachen der Überhitzung (z. B. Hindernisse vor den Gittern für Lufteintritt bzw. -austritt; Staubablagerungen im Gerät usw.).
- Lassen Sie das Gerät 15 bis 20 Minuten abkühlen.
- Schalten Sie den Thermoventilator erneut ein und prüfen Sie, ob er korrekt funktioniert.

Wenn das Problem weiter besteht, wenden Sie sich an ein autorisiertes Kundendienstzentrum.

WARTUNG UND LAGERUNG

ACHTUNG: ZIEHEN SIE STETS DEN STECKER, BEVOR SIE DAS GERÄT REINIGEN ODER WARTEN.

WICHTIG: THERMOVENTILATOR NICHT IN WASSER EINTAUCHEN.

Reinigen der Geräteoberfläche

Schalten Sie den Thermoventilator aus und ziehen Sie den Stecker aus der Steckdose, bevor Sie das Gerät reinigen oder bewegen.

Stauben Sie das Produkt mit einem weichen Tuch ab.

Falls dies nicht ausreichen sollte, verwenden Sie ein weiches Tuch, das Sie mit Wasser unter 50 °C und einem neutralen Reinigungsmittel angefeuchtet haben. Lassen Sie das Gerät vor erneutem Gebrauch vollständig trocknen.

Verwenden Sie keine korrosiven Reinigungs- oder Lösungsmittel wie Benzin. Waschen Sie das Gerät nicht mit Wasser. Verwenden Sie während der Reinigung keine Öle, Chemikalien oder andere Gegenstände, die die Oberfläche beschädigen könnten.

Reinigen Sie die Lüftungsgitter mit einem Staubsauger.

LAGERUNG

Verpacken Sie das Gerät bei längerem Nichtgebrauch zusammen mit der Gebrauchsanleitung im Originalkarton und lagern Sie es kühl und trocken.

ERFORDERLICHE ANGABEN ZU ELEKTRISCHEN EINZELRAUMHEIZGERÄTEN

Tabelle 2- ANHANG II Ökodesign- Anforderungen - Anforderungen an die Produktinformationen-
 VERORDNUNG (EU) 2015/1188 DER KOMMISSION vom 28. April 2015 zur Durchführung der Richtlinie 2009/125/EG des Europäischen Parlaments und des Rates im Hinblick auf die Festlegung von Anforderungen an die umweltgerechte Gestaltung von Einzelraumheizgeräten

Modellkennung(en): CHIC SILVER / CHIC WHITE					
Angabe	Symbol	Wert	Einheit	Angabe	Einheit
Wärmeleistung				Nur bei elektrischen Speicher-Einzelraumheizgeräten: Art der Regelung der Wärmezufuhr (bitte eine Möglichkeit auswählen)	
Nennwärmeleistung	P_{nom}	2,0	kW	manuelle Regelung der Wärmezufuhr mit integriertem Thermostat	NV
Mindestwärmeleistung (Richtwert)	P_{min}	0	kW	manuelle Regelung der Wärmezufuhr mit Rückmeldung der Raum- und/oder Außentemperatur	NV
Maximale kontinuierliche Wärmeleistung	$P_{max,c}$	2,0	kW	elektronische Regelung der Wärmezufuhr mit Rückmeldung der Raum- und/oder Außentemperatur	NV
Hilfsstromverbrauch				Wärmeabgabe mit Gebläseunterstützung	
Bei Nennwärmeleistung	e_{lmax}	0	kW	Art der Wärmeleistung/Raumtemperaturkontrolle (bitte eine Möglichkeit auswählen)	
Bei Mindestwärmeleistung	e_{lmin}	0	kW	einstufige Wärmeleistung, keine Raumtemperaturkontrolle	[nein]
Im Bereitschaftszustand	e_{lsb}	0,001	kW	zwei oder mehr manuell einstellbare Stufen, keine Raumtemperaturkontrolle	[nein]
				Raumtemperaturkontrolle mit mechanischem Thermostat	[nein]
				mit elektronischer Raumtemperaturkontrolle	[nein]
				elektronische Raumtemperaturkontrolle und Tageszeitregelung	[nein]
				elektronische Raumtemperaturkontrolle und Wochentagsregelung	[ja]
				Sonstige Regelungsoptionen (Mehrfachnennungen möglich)	
				Raumtemperaturkontrolle mit Präsenzerkennung	[nein]
				Raumtemperaturkontrolle mit Erkennung offener Fenster	[ja]
				mit Fernbedienungsoption	[nein]
				mit adaptiver Regelung des Heizbeginns	[nein]
				mit Betriebszeitbegrenzung	[ja]
				mit Schwarzkugelsensor	[nein]
Kontaktangaben:		ARGOCLIMA SPA - Via A. Varo,35 - Alfianello (BS) - ITALY - www.argoclima.com			

INFORMATION ZUR VORSCHRIFTSGEMÄSSEN ENTSORGUNG DES PRODUKTES gemäß Art. 26 des ital. Gesetzes Nr. 49 vom 14.03.2014 „UMSETZUNG DER EUROPÄISCHEN RICHTLINIE 2012/19/EG ÜBER ELEKTRO- UND ELEKTRONIK-ALTGERÄTE“



Am Ende seiner Lebensdauer darf dieses Gerät nicht im Haushaltsmüll entsorgt werden. Jeder Verbraucher kann einen wichtigen Beitrag zur erneuten Nutzung, zum Recycling und zu anderen Formen der Wiederverwendung dieser Altgeräte leisten.

Das Gerät muss separat gesammelt und der entsprechenden kommunalen Sammelstelle zugeführt werden. Es ist aber auch möglich, es beim Kauf eines neuen, gleichartigen Geräts kostenlos an den Händler zurückzugeben.

Die getrennte Entsorgung elektrischer und elektronischer Geräte vermeidet eine Gefährdung der Umwelt und Gesundheit durch unsachgemäße Abfallbeseitigung. Außerdem ermöglicht das Recycling der darin enthaltenen Materialien eine erhebliche Ressourcen- und Energieeinsparung.

Als Hinweis auf die Pflicht zur getrennten Entsorgung ist auf dem Gerät das Symbol der durchgestrichenen Abfalltonne abgebildet.



improve your life

www.argoclima.com



ES

TERMOVENTILADOR CERÁMICO DE PARED

Chic Silver
Chic White



Este producto está indicado únicamente en lugares abrigados o para una utilización puntual.

INSTRUCCIONES DE USO

Leer las instrucciones detenidamente antes de encender el aparato o de hacer algún mantenimiento. Observar todas las instrucciones de seguridad; la inobservancia de las instrucciones puede ser fuente de accidentes y/o daños. Conservar estas instrucciones.

INFORMACIÓN GENERAL SOBRE LA SEGURIDAD

- Utilizar este termoventilador solo como se indica en este manual. Cualquier otro uso no recomendado por el fabricante puede provocar incendios, descargas eléctricas o accidentes personales.
- Cerciorarse de que el tipo de suministro eléctrico coincida con las especificaciones eléctricas del termoventilador (220-240V~50Hz).
- **Este termoventilador ha sido diseñado para la instalación mural, a una distancia de 1,8 m del suelo y a 25 cm mínimos de ambos lados de la pared. No utilizarlo apoyado sobre el pavimento.**
- Este aparato puede ser utilizado por niños de no menos de 8 años de edad y por personas con capacidades físicas, sensoriales o mentales reducidas, o carentes de experiencia o del conocimiento necesario, pero solo bajo vigilancia e instrucciones sobre el uso seguro y después de comprender bien los peligros inherentes.
- Los niños no deben jugar con el aparato.
- La limpieza y el mantenimiento del aparato deben ser efectuados por el usuario y no por niños sin vigilancia.
- Este producto no es un juguete.
- Asegurarse de que los niños menores de 3 años se mantengan lejos y no jueguen con el aparato.
- Los niños de 3 a 8 años de edad pueden encender y apagar el aparato con la condición de que este haya sido colocado en su posición de funcionamiento normal y de que se les hayan impartido las instrucciones de uso seguro del aparato y hayan comprendido los riesgos.
- Los niños de 3 a 8 años de edad no deben conectar la clavija, regular el funcionamiento, limpiar el aparato ni realizar el mantenimiento del mismo.
- **ATENCIÓN: Algunas partes de este producto pueden recalentarse y causar quemaduras. Prestar atención especialmente en presencia de niños y personas vulnerables.**
- Para evitar el riesgo de reiniciar involuntariamente la protección térmica, no alimentar el aparato a través de un dispositivo de conmutación externo, como un temporizador, o conectado a un circuito que se encienda y apague regularmente.
- **ADVERTENCIA: No utilizar el termoventilador con un programador o cualquier otro dispositivo externo de encendido automático, dado que si el termoventilador estuviera cubierto o**

posicionado de manera incorrecta podría provocarse un incendio.

- No restringir las rejillas de entrada y salida de aire.
- El termoventilador se calienta mucho durante el uso y puede quemar. Evitar el contacto de la piel no protegida con la superficie caliente.
- Mantener todo material inflamable, como muebles, cojines, mantas, papel, ropa, cortinas, etc. a una distancia de 1 m del frente, los costados y la parte posterior de aparato.
- Desconectar el aparato de la red de alimentación cada vez que se limpie o se deje de utilizar.
- No utilizar el termoventilador en ambientes polvorientos o que contengan vapores inflamables (por ejemplo en talleres o garajes).
- No apoyar nada sobre el termoventilador; no colgarle ropa mojada.
- Utilizar el termoventilador en un ambiente bien ventilado.
- Evitar la introducción de los dedos y de objetos en las rejillas de entrada y salida de aire, dado que esto puede provocar una descarga eléctrica o un incendio o dañar el termoventilador.
- Para prevenir incendios, no bloquear ni alterar las rejillas de ninguna forma durante el funcionamiento del termoventilador.
- **No utilizar el aparato con los cables o clavijas dañados.** Si el cable de alimentación presenta daños deberá ser sustituido por el fabricante, el revendedor u otra persona cualificada, para evitar cualquier riesgo.
- No utilizar el termoventilador si ha caído desde cierta altura o se ha dañado de alguna manera. Contactar con un centro de asistencia para hacer controlar el termoventilador o realizar reparaciones eléctricas o mecánicas.
- La causa más común de recalentamiento es la acumulación de polvo en el aparato. Eliminar los depósitos de polvo extrayendo la clavija y limpiando las rejillas con una aspiradora.
- No utilizar productos abrasivos para limpiar el aparato. Limpiarlo con un paño humedecido (no mojado) en agua jabonosa. Extraer la clavija de la toma antes de realizar mantenimiento.
- Para desconectar el termoventilador, poner el interruptor en OFF y extraer la clavija de la toma. Tirar únicamente de la clavija. No tirar del cable para apagar el termoventilador.
- No apoyar nada sobre el cable ni doblarlo.

- No es aconsejable utilizar prolongadores, ya que pueden recalentarse y ser fuente de incendios. No utilizar nunca un solo prolongador para hacer funcionar más de un aparato.
- No sumergir el cable, la clavija o cualquier otro componente del aparato en agua o en otros líquidos.
- No tocar la clavija con las manos mojadas.
- No colocar el termoventilador sobre o cerca de otras fuentes de calor.

ADVERTENCIA: NO CUBRIR EL TERMOVENTILADOR PARA EVITAR SU RECALENTAMIENTO.

El símbolo ilustrado aquí abajo significa precisamente esto.



- Existe peligro de incendio si, durante su funcionamiento, el termoventilador se cubre o está en contacto con materiales **inflamables**, incluso cortinas, drapeados, mantas, etc. **MANTENER EL TERMOVENTILADOR ALEJADO DE DICHOS MATERIALES.**
- No conectar el termoventilador a la alimentación hasta que no esté correctamente ensamblado y emplazado.
- No pasar el cable por debajo de una alfombra. No cubrir el cable con mantas, alfombras u objetos similares. Poner el cable lejos de áreas de tránsito, donde no pueda ser desconectado accidentalmente.
- No utilizar el termoventilador muy cerca de bañeras, duchas, lavabos o piscinas.
- No colocar el termoventilador debajo de una toma de electricidad.
- No utilizarlo al aire libre.
- Al primer encendido, el termoventilador puede emanar un olor leve e inofensivo. Dicho olor es normal y se debe al primer calentamiento de los elementos de calefacción internos; no volverá a presentarse durante los usos posteriores.

ATENCIÓN:

EL INTERRUPTOR ON/OFF NO ES EL ÚNICO MEDIO PARA DESCONECTAR EL SUMINISTRO ELÉCTRICO. EN CASO DE INACTIVIDAD, DESPLAZAMIENTO O MANTENIMIENTO DEL APARATO, DESCONECTAR LA CLAVIJA DE LA TOMA ELÉCTRICA.

- El termoventilador presenta partes que producen arcos o chispas. Por tanto, no debe utilizarse en áreas consideradas peligrosas, con

riesgo de incendio, de explosión, o cargadas de sustancias químicas o de humedad.

- Extraer la clavija cuando el aparato no esté en uso.
- Para evitar accidentes, apagar el aparato cuando vaya a quedar sin vigilancia.
- En caso de anomalías (ruido anómalo u olor extraño) apagar el aparato de inmediato; no intentar repararlo; llevarlo al centro de asistencia más cercano.

DESCRIPCIÓN DE LAS PARTES

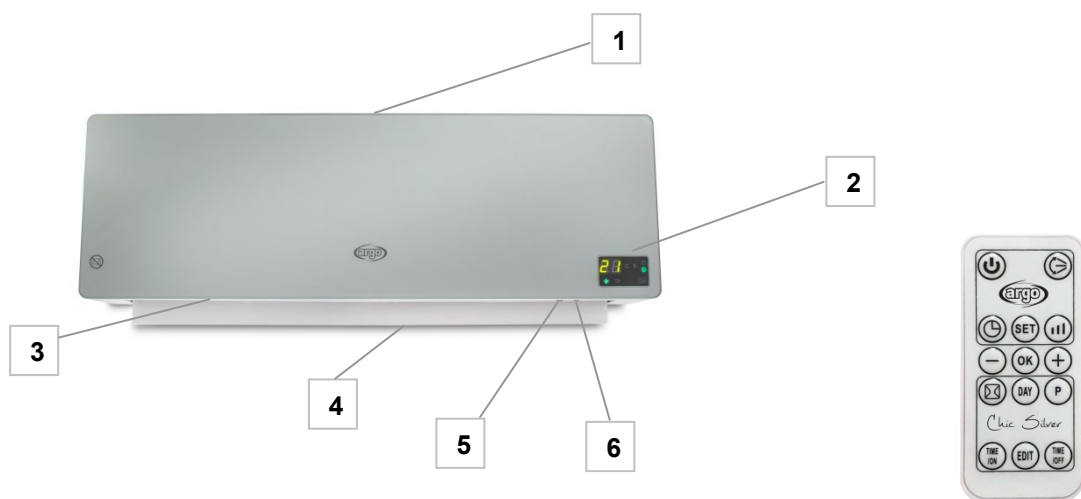

1. Rejilla de aspiración del aire
2. Display LED
3. Rejilla de emisión del aire
4. Aleta horizontal (flap)
5. Tecla **TIMER**
6. Tecla **F** selección de funciones

7. Mando a distancia

CÓMO INSTALAR EL TERMOVENTILADOR

El termoventilador debe instalarse en la pared antes de su funcionamiento. No intentar utilizarlo sin instalación. El procedimiento de instalación es el siguiente:

1. Preparar el espacio necesario para instalar el aparato (figura 1).
2. Taladrar la pared para la colocación de dos tapones Fisher Ø 8 mm. (figura 2) – D= 575 mm



Figura 1



Figura 2

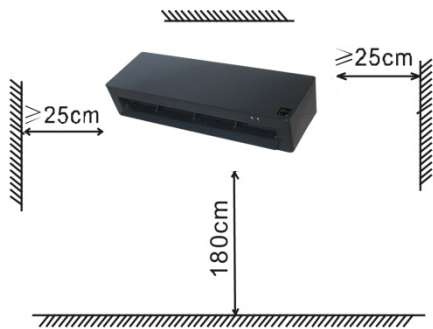

Figura 3

3. Introducir los tapones Fisher en los agujeros y apretar bien los tornillos proporcionados.

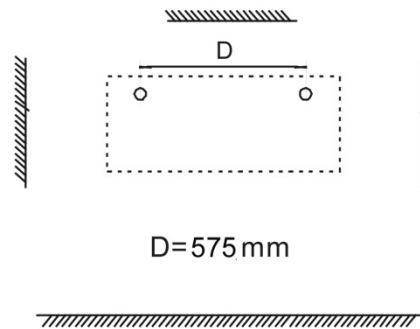
NOTA: Colocar los tornillos de manera segura. Los tornillos no deben introducirse por completo en los tapones Fisher: es necesario dejar fuera 10 mm.

4. Instalar el aparato en la pared (figura 3).

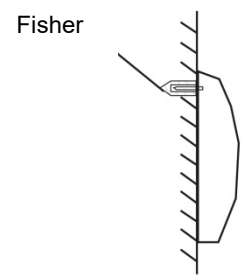
Cerciorarse de que los agujeros presentes en la parte trasera del aparato coincidan con los dos tornillos, empujar el termoventilador primero hacia la pared y luego hacia abajo, hasta que se sienta bien firme.

PANEL DE MANDOS Y DISPLAY LED EN LA UNIDAD

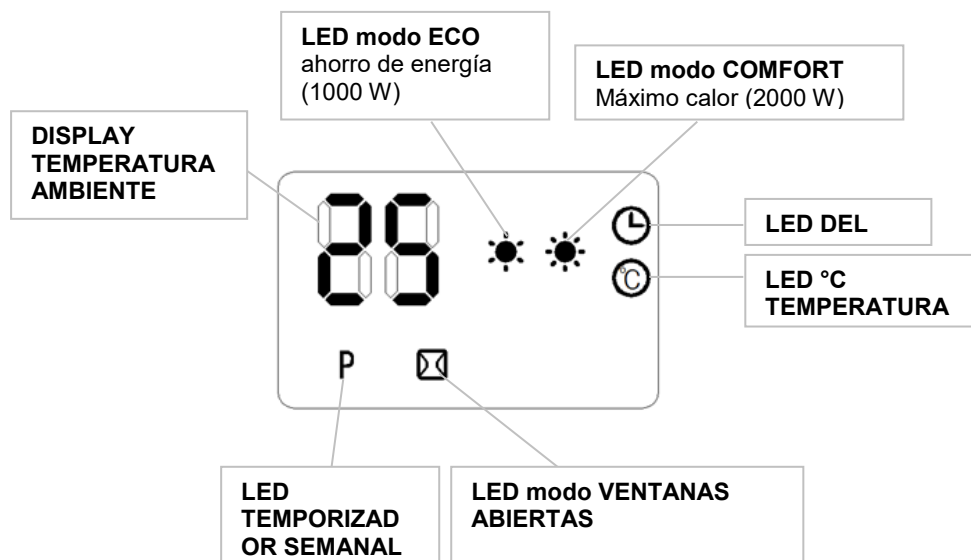
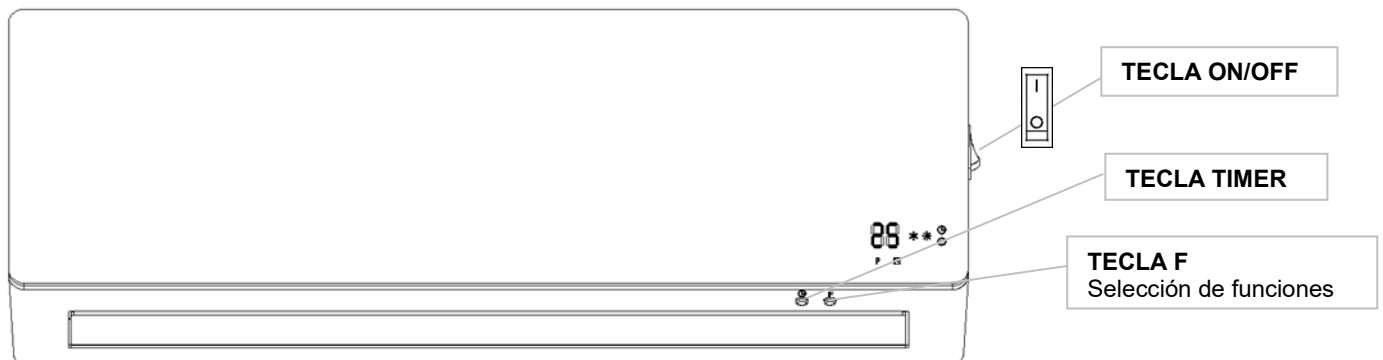

MANDO A DISTANCIA

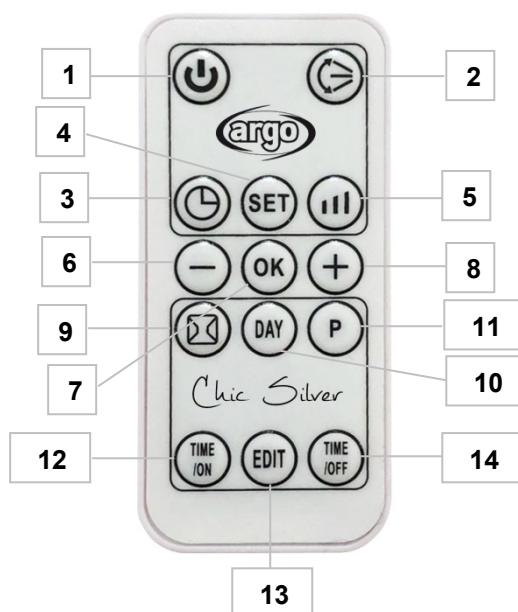

1. Tecla ON/OFF - encendido / apagado desde stand-by
2. Tecla SWING - ajuste de la oscilación del flap
3. Tecla TIMER - ajuste del temporizador diario ON/OFF (1-12h)
4. Tecla SET - ajuste
5. Tecla MODE - selección del modo ventilación fría, ECO, COMFORT
6. Tecla - regulación de la temperatura
7. Tecla OK - confirmación de los programas semanales
8. Tecla + regulación de la temperatura
9. Tecla activación de la función Ventana abierta
10. Tecla DAY - selección del día para el temporizador semanal
11. Tecla P - activación del temporizador semanal
12. Tecla Time ON – ajuste del temporizador semanal
13. Tecla EDIT - ajuste de los periodos de funcionamiento del temporizador semanal
14. Tecla Time OFF - ajuste del apagado del temporizador semanal

Requiere pilas de botón Litio/Manganeso, modelo n° CR2025 -3 V, conformes a la Directiva Baterías n° 2006/66/CE y modificación introducida por la directiv 56/2013/EU (no suministradas).

CÓMO INSERTAR / EXTRAER LAS BATERÍAS DEL MANDO A DISTANCIA (tomar como referencia el dibujo de abajo)

Abrir la tapa de la batería en la parte posterior del mando a distancia (presionar la parte posterior y tirar de la tapa).

Colocar la pila en el alojamiento comprobando la posición correcta de los polos.

Colocar la tapa del mando a distancia.

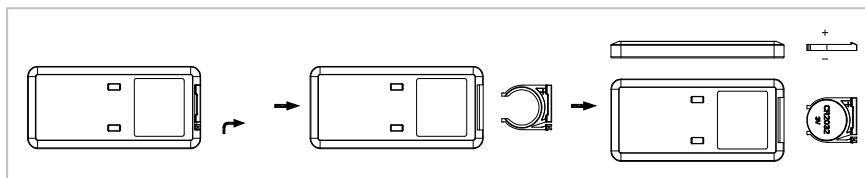



INFORMACIÓN PARA LA ELIMINACIÓN CORRECTA DE LAS BATERÍAS EN VIRTUD DE LA DIRECTIVA EUROPEA 2006/66/CE Y MODIFICACIONES INTRODUCIDAS POR LA DIRECTIVA 2013/56 / UE

Sustituir la batería cuando se acabe su carga eléctrica. Al final de su vida útil, las pilas no se deben eliminar junto con los desechos comunes. Se deben entregar a un centro de recogida selectiva autorizado o a los revendedores que ofrecen este servicio. La eliminación selectiva de las baterías permite evitar los efectos negativos que en caso de eliminación inadecuada podrían producirse en el medio ambiente y en la salud humana, y permite recuperar y reciclar los materiales que las componen, con importantes ahorros de energía y recursos. La obligación de eliminar las baterías por separado está indicada por el símbolo del contenedor tachado. La eliminación ilegal del producto por parte del usuario conlleva la aplicación de las sanciones administrativas establecidas por la normativa vigente.

CÓMO UTILIZAR EL TERMOVENTILADOR

Conectar el cable de alimentación a una toma de corriente adecuada (220-240V~50Hz), como se indica en la placa de datos.

ENCENDIDO DEL TERMOVENTILADOR

Pulsar el botón  la unidad para encender el termoventilador en modo de stand-by. Pulsar el botón  en el mando a distancia para poner la unidad en movimiento.

ACTIVACIÓN DE LA OSCILACIÓN AUTOMÁTICA DEL FLAP

Pulsar el botón  en el panel de mandos o  en el mando a distancia para seleccionar los modos de funcionamiento.

ACTIVACIÓN DE LOS MODOS DE VENTILACIÓN ESTIVAL (FAN) Y CALEFACCIÓN (ECO - COMFORT)

Pulsar el botón  en el panel de mandos o  en el mando a distancia para seleccionar los modos de funcionamiento.

En el modo de stand-by, el display LED es el siguiente: 

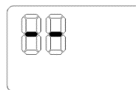
En el modo de Ventilación estival (FAN), el display LED es el siguiente 

En el modo de calefacción ECO (1000 w), el display LED es el siguiente: 

En el modo de calefacción COMFORT (2000 w), el display LED es el siguiente: 

Para volver al modo de stand-by, pulsar de nuevo los botones  o  respectivamente en la unidad o en el mando a distancia.

La temperatura predeterminada es 23°C.

El ventilador se apaga unos 30 segundos después de la activación del modo de stand-by.

REGULACIÓN DE LA TEMPERATURA

Es posible regular la temperatura solo desde el mando a distancia. Pulsar los botones + o – para regular la temperatura deseada (desde 10°C hasta 49°C). Ajustando la temperatura a 25°C se ilumina el LED “C” como se muestra en la figura:

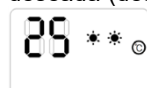



Pulsar  para cancelar el ajuste de la temperatura.

FUNCIÓN ECO SMART

El termoventilador trabaja a la máxima potencia (modo COMFORT) cuando la temperatura ajustada es al menos 4°C más alta respecto a la temperatura ambiente; si la temperatura ajustada es entre 0-2°C más alta respecto a la temperatura ambiente, el termoventilador trabaja a media potencia (modo ECO), si la temperatura ambiente es más alta que la temperatura ajustada, el termoventilador se apaga y reanuda su funcionamiento cuando la temperatura ambiente baja 2°C respecto a la ajustada.

AJUSTE DEL TEMPORIZADOR DIARIO DE ENCENDIDO / APAGADO

En el modo de stand-by, pulsar el botón  para ajustar el temporizador de encendido. El temporizador de encendido se puede ajustar desde 1 a 12 horas, pulsando el mismo botón, a intervalos de 1 h: al encendido la temperatura por defecto es de 23°C.

Cuando la unidad está en funcionamiento, para ajustar el temporizador de apagado, pulsar el botón , el temporizador de apagado se puede ajustar de 1 a 12 horas pulsando el mismo botón, a intervalos de 1 h.

AJUSTE DE LA HORA (solo desde el mando a distancia)

Pulsar el botón SET para mostrar la hora en el display, pulsar los botones + o – para ajustar la hora actual (00-24), pulsar nuevamente el botón SET para ajustar los minutos (00-59), pulsar de nuevo el botón SET para ajustar el día de la semana, pulsando + o – aparecen en el display las siguientes siglas: d1, d2, d3,... que se corresponden respectivamente con el lunes, martes, miércoles..., una vez seleccionado el día actual, pulsar el botón OK para confirmar.

AJUSTE DEL TEMPORIZADOR SEMANAL (solo desde el mando a distancia)

Tras haber ajustado la hora y el día de la semana, pulsar P para acceder al ajuste del temporizador semanal.

1. Pulsar DAY para ajustar el día de encendido (d1, d2, d3,...),
2. Pulsar EDIT para ajustar los periodos de funcionamiento del termoventilador (P1, P2,... P6)
3. Pulsar TIME/ON para ajustar la hora de encendido (00-24)
4. Pulsar TIME/OFF para ajustar la hora de apagado (00-24)
5. Pulsar los botones + o – para ajustar la temperatura deseada.
6. Pulsar OK para confirmar los ajustes

Para ajustar los eventuales periodos de funcionamiento sucesivos (máx. 6), repetir el procedimiento desde el punto 2 al punto 6.





Repetir el procedimiento desde el punto 1 para ajustar los otros días de la semana.

Después de haber completado el procedimiento de ajuste del temporizador semanal, pulsar los botones DAY EDIT TIME/ON y TIME/OFF para controlar los ajustes de cada día.

Todos los ajustes se cancelan cuando el termoventilador se apaga con el botón 

AJUSTE DE LA FUNCIÓN "VENTANA ABIERTA"

Cuando la unidad se encuentra en funcionamiento, pulsar el botón  en el mando a distancia para activar la función de

venta abierta, en el display aparece el LED  como se muestra en la figura:   Pulsar los botones + o – para ajustar la temperatura. Cuando esta función está activa, si la temperatura ambiente desciende 5-10°C en menos de 10 minutos, el termoventilador deja de funcionar entrando en el modo de stand-by. Pulsar  para volver a poner en funcionamiento la unidad.

Si se ajustan ambas funciones de temporizador semanal y ventana abierta y, en base a la programación semanal, la unidad está apagada, la función de ventana abierta tampoco estará activa. Cuando, por el contrario, en base a la programación semanal, la unidad está en funcionamiento, la función de ventana abierta puede controlar el apagado y reencendido de la misma.

DISPOSITIVO DE SEGURIDAD CONTRA EL RECALENTAMIENTO

En caso de recalentamiento, el sistema de protección del aparato desactivará automáticamente las resistencias y el motor, interrumpiendo el funcionamiento del termoventilador.

En este caso:

- apagar el termoventilador;
- eliminar las causas del recalentamiento (por ejemplo, obstáculos en las rejillas de entrada y salida de aire, acumulación anómala de polvo dentro del aparato, etc.);
- dejar enfriar la estufa 15/20 minutos;
- encender nuevamente el termoventilador y verificar su correcto funcionamiento.

Si el defecto persiste, acudir a un Centro de Asistencia Autorizado.

MANTENIMIENTO Y ALMACENAJE

ATENCIÓN: DESCONECTAR SIEMPRE LA CLAVIJA ANTES DE LIMPIAR EL APARATO O DE HACER MANTENIMIENTO.

IMPORTANTE: NO SUMERGIR EL TERMOVENTILADOR EN AGUA.

Limpieza de la superficie exterior del aparato

Antes de cualquier limpieza o de mover el aparato, apagar el termoventilador y desconectar la clavija.

Utilizar un paño suave para quitar el polvo del aparato.

Si esto no es suficiente, utilizar un paño suave humedecido con agua y detergente neutro a una temperatura inferior a 50°C. Dejar secar el aparato por completo antes de utilizarlo.

No aplicar detergentes corrosivos o solventes como gasolina. No lavar el aparato con agua. Para la limpieza no utilizar aceites, sustancias químicas u objetos que puedan dañar la superficie.

Utilizar una aspiradora para quitar el polvo de las rejillas de entrada y salida del aire.

ALMACENAJE

Durante los periodos de inactividad, conservar el aparato en su caja original junto con este manual y guardarlo en un sitio fresco y seco.

REQUISITOS DE INFORMACIÓN QUE DEBEN CUMPLIR LOS APARATOS DE CALEFACCIÓN LOCAL ELÉCTRICOS

Cuadro 2 - ANEXO II Requisitos de diseño ecológico - Requisitos relativos a la información sobre el producto
 REGLAMENTO (UE) 2015/1188 DE LA COMISIÓN de 28 de abril de 2015 por el que se aplica la Directiva 2009/125/CE del Parlamento Europeo y del Consejo en lo relativo a los requisitos de diseño ecológico aplicables a los aparatos de calefacción local

Identificador(es) del modelo : CHIC SILVER / CHIC WHITE			
Partida	Símbolo	Valor	Unidad
Potencia calorífica			
Potencia calorífica nominal	P_{nom}	2,0	kW
Potencia calorífica mínima (indicativa)	P_{min}	0	kW
Potencia calorífica máxima continuada	$P_{max,c}$	2,0	kW
Consumo auxiliar de electricidad			
A potencia calorífica nominal	e_{lmax}	0	kW
A potencia calorífica mínima	e_{lmin}	0	kW
En modo de espera	e_{lsb}	0,001	kW
Tipo de aportación de calor, únicamente para los aparatos de calefacción local eléctricos de acumulación (seleccione uno)			
control manual de la carga de calor, con termostato integrado			[no]
control manual de la carga de calor con respuesta a la temperatura interior o exterior			[no]
elektronische Regelung der Wärmezufuhr mit Rückmeldung der Raum- und/oder Außentemperatur			[no]
control electrónico de la carga de calor con respuesta a la temperatura interior o exterior			[no]
Tipo de control de potencia calorífica/de temperatura interior (seleccione uno)			
potencia calorífica de un solo nivel, sin control de temperatura interior			[no]
Dos o más niveles manuales, sin control de temperatura interior			[no]
con control de temperatura interior mediante termostato mecánico			[no]
con control electrónico de temperatura interior			[no]
control electrónico de temperatura interior y temporizador diario			[no]
control electrónico de temperatura interior y temporizador semanal			[si]
Otras opciones de control (pueden seleccionarse varias)			
control de temperatura interior con detección de presencia			[no]
control de temperatura interior con detección de ventanas abiertas			[si]
con opción de control a distancia			[no]
con control de puesta en marcha adaptable			[no]
con limitación de tiempo de funcionamiento			[si]
con sensor de lámpara negra			[no]
Información de contacto : ARGOCLIMA SPA - Via A. Varo,35 - Alfianello (BS) - ITALY - www.argoclima.com			

INFORMACIÓN PARA LA ELIMINACIÓN CORRECTA DEL PRODUCTO EN VIRTUD DEL ART. 26 DEL DECRETO LEGISLATIVO 14/03/14, N. 49 “APLICACIÓN DE LA DIRECTIVA EUROPEA 2012/19/UE SOBRE LOS DESECHOS DE APARATOS ELÉCTRICOS Y ELECTRÓNICOS”



Al final de su vida útil, este aparato no se debe eliminar junto a los desechos domésticos. Destacamos el importante papel de la contribución del consumidor a la reutilización, el reciclado y demás formas de recuperación de estos desechos.

El aparato se debe entregar de manera diferenciada a un centro de recogida selectiva municipal o al revendedor en el momento de adquirir un nuevo aparato de tipo equivalente.

La eliminación selectiva de los aparatos eléctricos y electrónicos permite evitar los efectos negativos que en caso de eliminación inadecuada podrían producirse en el medio ambiente y en la salud humana, y permite recuperar y reciclar los materiales que los componen, con importantes ahorros de energía y recursos.

La obligación de eliminar estos aparatos por separado está indicada por el símbolo del contenedor tachado.



improve your life

www.argoclima.com