

# ATAG

I T A L I A



**XL, IL NUOVO GIOIELLO TECNOLOGICO ATAG - MADE IN HOLLAND.**

**XLE, INGEGNERIA MADE IN ITALY.**

**XL 70**

**XL110**

**XL116**

**XL140**



**MASSIMA EFFICIENZA, MINIMO CONSUMO.**



con ATAG vai  
in Classe A



Semplicità di  
installazione



1° accensione  
inclusa



Sul generatore\*



Sullo scambiatore\*

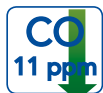
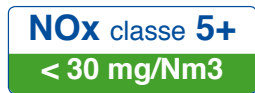

\*Assistenza effettuata da personale autorizzato ATAG Italia (CAT/IQ)



## GENERATORE TERMICO A GAS PREMISCELATO A CONDENSAZIONE DI ELEVATA POTENZA

**XL** è un generatore termico per riscaldamento a camera stagna modulante a condensazione, molto compatto, di elevata potenza e particolarmente indicato per applicazione con elevata efficienza energetica e per installazioni modulari.

L'apparecchio è dotato di scambiatore di calore compatto a tubi lisci in acciaio inossidabile che rappresenta la migliore soluzione per un funzionamento sicuro e duraturo. L'apparecchio brucia gas metano per sviluppare calore che viene trasferito all'acqua dell'impianto tramite lo scambiatore di calore. Il forte raffreddamento dei gas combusti genera condensa e questo processo permette di ottenere un rendimento elevatissimo. L'acqua di condensa è scaricata mediante un sifone interno. Nei modelli XL110, XL116 e XL140 sono presenti 2 scambiatori di calore ognuno con proprio bruciatore e unità di controllo.

Il generatore termico ATAG XL è dotato di un regolatore a microprocessore (MMI) che gestisce il funzionamento dell'apparecchio e le unità di controllo dei bruciatori. Mediante il collegamento ad un sensore di temperatura esterna è possibile regolare la temperatura di mandata in funzione della temperatura esterna (regolazione climatica). Mediante il collegamento ad un ulteriore sensore di temperatura è possibile regolare la temperatura di un accumulo di acqua calda sanitaria. La potenza termica erogata e la temperatura

di mandata sono regolate automaticamente in funzione della richiesta di calore dell'impianto. La modulazione spinta di potenza consente al generatore termico di funzionare in ogni momento con la massima efficienza e quindi con i minori consumi di gas combustibile.

E' possibile interfacciare il regolatore MMI con diversi comandi esterni: regolatori con protocollo OPENTHERM, contatto on-off, comando diretto 0-10 V; inoltre è possibile effettuare direttamente una programmazione oraria a più livelli per il riscaldamento ambienti e per il sanitario. Il regolatore MMI può gestire più generatori termici in cascata.

### Gamma produttiva serie **XL**:

- **XL 70** Potenza nominale (50-30°C) **65 kW**
- **XL 110** Potenza nominale (50-30°C) **102,3 kW**
- **XL 116** Potenza nominale (50-30°C) **122,5 kW\***
- **XL 140** Potenza nominale (50-30°C) **130 kW**

\*potenza termica al focolare 115,9kW

## XL

MODELLO CALDAIA	POTENZA TERMICA AL FOCOLARE Hi (PCI) KW	MODULAZIONE POTENZA NOMINALE		DIMENSIONI (LxPxH) mm	PESO Kg
		80/60 °C KW	50/30 °C KW		
<b>XL 70</b>	61,8	8,8 - 60,1	9,9 - 65,0	660 x 460 x 1065	65
<b>XL 110</b>	97,3	14,8 - 95	16,8 - 102,3	660 x 460 x 1065	83
<b>new XL 116</b>	115,9	17,6 - 113,1	19,8 - 122,5	660 x 460 x 1065	87
<b>XL 140</b>	123	17,6 - 120,0	19,8 - 130,0	660 x 460 x 1065	87

### COMPONENTI DEL GENERATORE

- Camere di combustione stagne con scambiatore di calore **brevettato ATAG** a ranghi multipli in tubi lisci d'acciaio inossidabile al titanio inclinati di 7° per un ottimale drenaggio della condensa e uno scambio termico in controcorrente, separatore d'aria automatico
- Bruciatori ceramici premiscelati modulanti pressurizzati a fiamma rovescia a bassissime emissioni di NOx e CO, ventilatori ad alta efficienza, accensione elettronica a ionizzazione
- Elettropompe di circolazione
- Collettore fumi con raccolta condensa e sifone di scarico
- Regolatore climatico a microprocessore con tasti di programmazione e display a cristalli liquidi, programma riscaldamento a temperatura fissa o variabile con compensazione climatica esterna, programma sanitario con funzione antilegionella, protezione antigelo, orologio interno per programmazione riscaldamento e sanitario
- Mantello in lamiera d'acciaio zincata e verniciata a fuoco con collegamenti separati diametro 100 mm per adduzione aria comburente ed evacuazione gas combusti

#### CARATTERISTICHE

Potenza termica nominale da 65 Kw a 130 Kw

Bruciatore ceramico premiscelato modulante a fiamma rovescia a bassissime emissioni di CO e NOx

Regolatore climatico a microprocessore MMI con display LCD, programma riscaldamento con compensazione climatica esterna, programma sanitario con funzione antilegionella, protezione antigelo, orologio interno

Elettropompa di circolazione

Pressione massima di esercizio 4 bar



Scambiatore di calore in tubi lisci d'acciaio inossidabile al titanio **BREVETTATO ATAG**

#### PLUS DI PRODOTTO

Marcatura efficienza energetica 4 stelle

Marcatura bassissimo inquinamento classe NOx 5

Elevata modulazione di potenza fino al 15%

Installazione a muro con ingombri ridotti

Possibilità di funzionamento a GPL

Ridotto consumo elettrico grazie al ventilatore e alla elettropompa modulante ed alla conformazione dello scambiatore di calore a tubi lisci

Agevole pulizia dello scambiatore di calore ed allontanamento della condensa facilitato dalla conformazione con tubi lisci inclinati

Comando in parallelo dei 2 bruciatori (XL110 e XL140) con possibilità di funzionamento anche con un bruciatore fuori servizio

Possibilità di installazione modulare in cascata

Display multicolor in funzione del programma

8 Schemi di funzionamento per riscaldamento e sanitario direttamente selezionabili

## Componenti

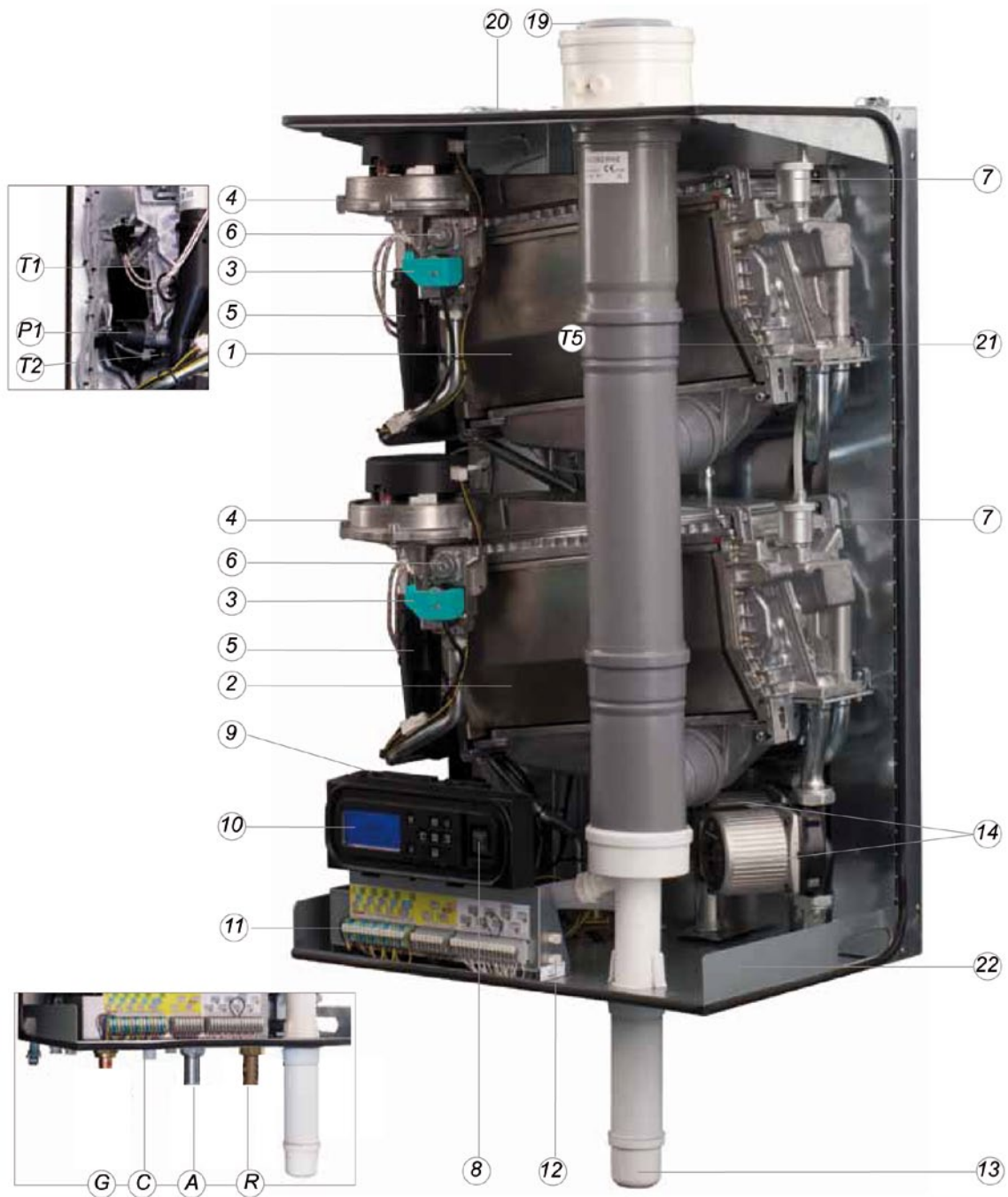

- |           |  |           |   |
|-----------|--|-----------|---|
| <b>1</b>  | Scambiatore di calore 1                  | <b>14</b> | Pompa di circolazione                         |
| <b>2</b>  | Scambiatore di calore 2                  | <b>19</b> | Evacuazione dei gas di combustione            |
| <b>3</b>  | Unità di accensione                      | <b>20</b> | Alimentazione aria comburente                 |
| <b>4</b>  | Unità di ventilazione                    | <b>21</b> | Evacuazione dei gas di combustione collettiva |
| <b>5</b>  | Aspirazione                              | <b>22</b> | Targhetta dei dati                            |
| <b>6</b>  | Blocco del gas                           | <b>T1</b> | Sensore di mandata                            |
| <b>7</b>  | Valvola di sfiato automatica             | <b>T2</b> | Sensore di ritorno                            |
| <b>8</b>  | Interruttore generale                    | <b>T5</b> | Sensore di gas di combustibili (opzionale)    |
| <b>9</b>  | Unità di controllo                       | <b>P1</b> | Sensore di pressione dell'acqua               |
| <b>10</b> | Unità di controllo MMI                   | <b>G</b>  | Tubo del gas                                  |
| <b>11</b> | Terminale di collegamento                | <b>A</b>  | Tubo mandata riscaldamento                    |
| <b>12</b> | Terminale di collegamento bus di cascata | <b>R</b>  | Tubo di ritorno riscaldamento                 |
| <b>13</b> | Sifone                                   | <b>C</b>  | Tubo condensa                                 |

## Modelli

### XL70

- Modulazione di potenza nominale 80/60°C kW 8,8 - 60,1
- **Modulazione di potenza nominale 50/30°C kW 9,9 - 65**
- Tipo di scambiatore OSS4
- Dimensioni LxPxH 660x460x1065
- Peso kg 62

### XL110

- Modulazione di potenza nominale 80/60°C kW 14,8 - 95
- **Modulazione di potenza nominale 50/30°C kW 16,8 - 102,3**
- Tipo di scambiatore OSS4 - OSS2
- Dimensioni LxPxH 660x460x1065
- Peso kg 83



### XL116

- Modulazione di potenza nominale 80/60°C kW 17,6 - 113,1
- **Modulazione di potenza nominale 50/30°C kW 19,8 - 122,5**
- Tipo di scambiatore OSS4 - OSS4
- Dimensioni LxPxH 660x460x1065
- Peso kg 87

### XL140

- Modulazione di potenza nominale 80/60°C kW 17,6 - 120
- **Modulazione di potenza nominale 50/30°C kW 19,8 - 130**
- Tipo di scambiatore OSS4 - OSS4
- Dimensioni LxPxH 660x460x1065
- Peso kg 87



## Accessori

### VALVOLA SERVOCOMANDATA A TRE VIE PER PRIORITÀ SANITARIO

Corpo in ottone PN10 estremità filettate, coefficiente di portata 16 m<sup>3</sup>/h o 25 m<sup>3</sup>/h e attuatore elettrico.



### EQUILIBRATORE IDRAULICO VERTICALE A STRATIFICAZIONE EV100

A bassa velocità per favorire la stratificazione termica e la separazione dell'aria e dei fanghi, corpo in acciaio verniciato PN6, attacchi laterali contrapposti per generatore termico (ø 1+1/2") e impianto (ø 2" flangiato), attacco centrale per vaso d'espansione e per riempimento (ø 3/4"), attacco superiore per disaeratore, attacco inferiore di scarico, piedini regolabili.

### EQUILIBRATORE IDRAULICO VERTICALE SANITARIO EVS65

Corpo in acciaio verniciato PN6, attacchi laterali contrapposti per generatore termico e impianto (ø 1+1/2" filettato), attacco superiore per disaeratore, attacco inferiore di scarico, piedini regolabili.

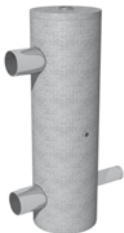

### COIBENTAZIONE

Elemento scatolare preformato e preforato in poliuretano rigido spessore 20 mm con film protettivo in alluminio e striscia adesiva in alluminio per sigillatura.

### SCAMBIATORE DI CALORE PER RISCALDAMENTO O SANITARIO A PIASTRE SALDOBRASATE

Piastre in acciaio inossidabile AISI 316 e brasatura in rame, temperatura di progetto 175°C pressione massima di esercizio 32 bar



### COIBENTAZIONE

Elemento scatolare preformato e preforato in poliuretano rigido spessore 20 mm.



### SCAMBIATORE DI CALORE PER RISCALDAMENTO A PIASTRE GUARNIZIONATO

Telaio in acciaio verniciato, piastre in acciaio inossidabile AISI 316 e guarnizioni clip-on in NBR, temperatura massima di esercizio 110°C, pressione massima di esercizio 10 bar, attacchi filettati.

### COIBENTAZIONE

Elemento scatolare preformato e preforato in poliuretano rigido spessore 20 mm.





### SET APPARECCHIATURE DI SICUREZZA ISPESL

Valvola di sicurezza 3 bar, bitermostato di regolazione e di blocco, pressostato di blocco, pressostato di minima pressione, valvola intercettazione combustibile (VIC)  $\varnothing \frac{3}{4}$ ", termometro, pozzetto di prova, manometro 6 bar con rubinetto a tre vie, certificati di omologazione e di conformità.

### SET MANDATA CON APPARECCHIATURE DI SICUREZZA ISPESL

Tronchetto di mandata in acciaio verniciato con pozzetti, valvola di sicurezza 3 bar, bitermostato di regolazione e di blocco, pressostato di blocco, pressostato di minima pressione, valvola intercettazione combustibile (VIC), termometro, pozzetto di prova, manometro 6 bar con rubinetto a tre vie, certificati di omologazione e di conformità.

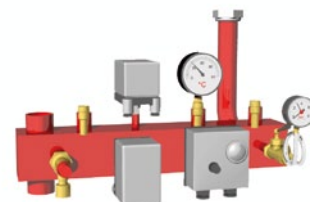

### SENSORE TEMPERATURA ESTERNA



Da collegare direttamente alla morsettiera del generatore termico per funzionamento in regolazione climatica e per attivazione protezione antigelo.

### SENSORE TEMPERATURA A IMMERSIONE



Da collegare direttamente alla morsettiera del generatore termico per regolazione temperature riscaldamento e sanitario.

### QUADRO ELETTRICO QEM04



Contenitore in plastica IP65, interruttore di protezione MT e relè dispositivi di sicurezza ISPESL (bitermostato e pressostati).

### QUADRO ELETTRICO SUPERVISOR CON TELEGESTIONE:



Programmazione periodi annuali ed orari giornalieri e settimanali di attivazione riscaldamento, attenuazione notturna, comandi per pompa esterna riscaldamento e per pompa esterna sanitario (versioni A.E.S.), programmazione orari di attivazione pompa esterna di ricircolo sanitario, segnalazione allarmi ed anomalie.

### SUPPORTO AUTOPORTANTE PER XL

Profilati tubolari in acciaio verniciato, dimensioni (LxPxH) 650x905x1875 mm



### KIT CONVERSIONE A PROPANO (GPL)



La conversione è eseguita direttamente da un CAT ATAG con l'ausilio dell'apposito kit di trasformazione.

### ELETTROPOMPA ELETTRONICA MODULANTE

Ad alta efficienza (Classe energetica A), comando a velocità variabile diretto dal microprocessore di bordo per funzionamento a salto termico costante; da inserire in sostituzione della elettropompa a velocità fissa in dotazione.

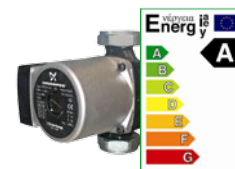

### FILTRO ARIA XL

Da inserire sul raccordo ingresso aria comburente diametro 100 mm del generatore termico ATAG XL con cartuccia intercambiabile

## Dimensioni

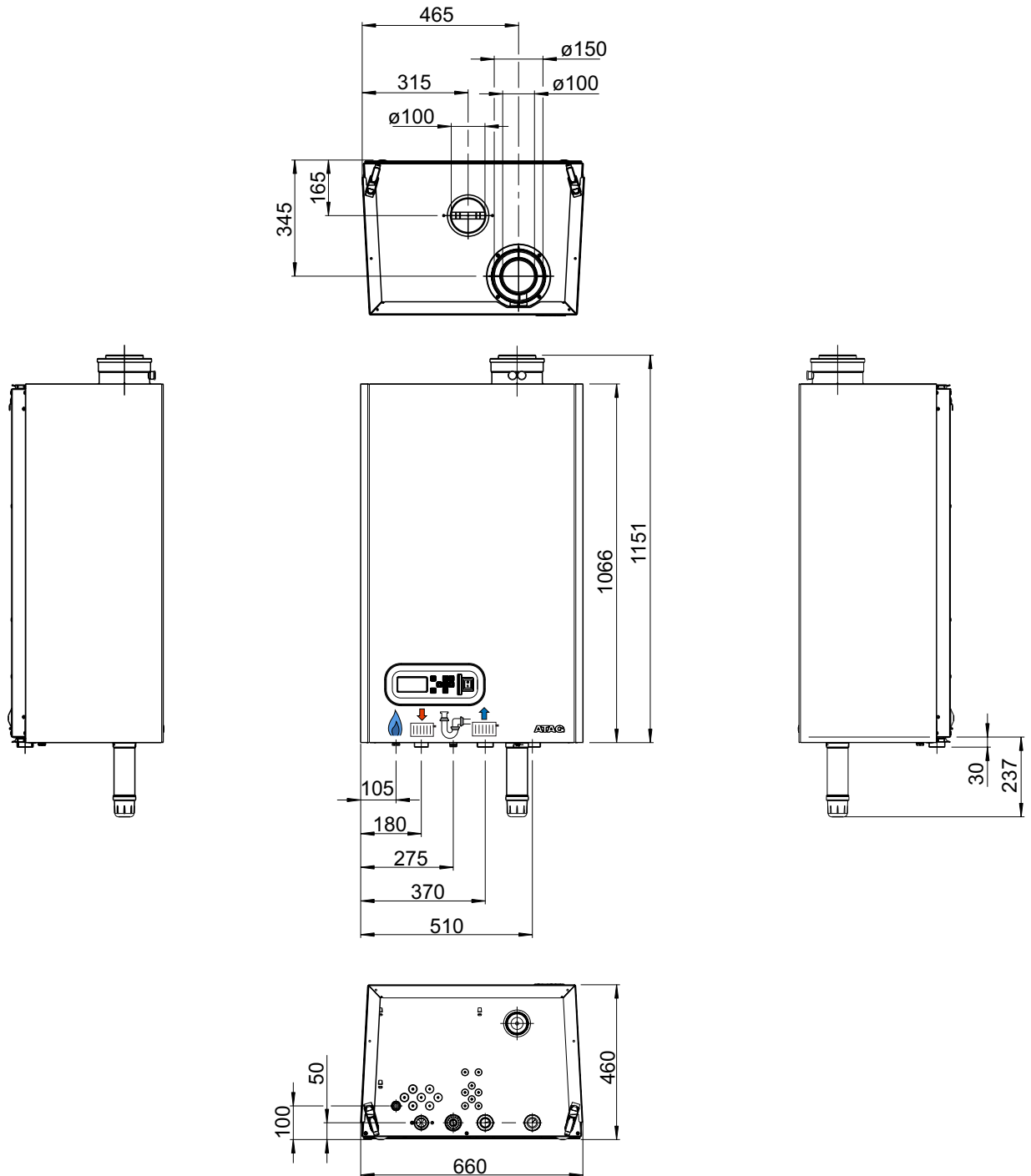

### Diametri di allacciamento

			XL 70	XL 110	XL 116	XL 140
	Alimentazione aria comburente	mm	150	150	150	150
	Scarico gas combusti	mm	100	100	100	100
	Conduttura gas - G		1 1/4"	1 1/4"	1 1/4"	1 1/4"
	Conduttura mandata riscaldamento - A		1 1/2"	1 1/2"	1 1/2"	1 1/2"
	Conduttura ritorno riscaldamento - R		1 1/2"	1 1/2"	1 1/2"	1 1/2"
	Conduttura scarico condensa - C	mm	26	26	26	26



## Specifiche tecniche XL

		XL 70	XL 110	XL 116	XL 140
tipo di scambiatore		OSS4	OSS4	OSS4	OSS4
			OSS2	OSS4	OSS4
portata termica nominale su P.C.S.	kW	68,5	107,9	128,6	136,4
<b>Qn portata termica nominale su P.C.I. Riscaldamento</b>	<b>kW</b>	<b>61,8</b>	<b>97,3</b>	<b>115,9</b>	<b>123</b>
marcatura efficienza energetica 92/42 CEE		★★★★	★★★★	★★★★	★★★★
rendimento su P.C.I. a carico ridotto (Tm/Tr=50/30° C)	%	110,2	110,3	110,2	
rendimento EN677 su P.C.I. a carico parziale	%	109,8	109,2	108,9	
rendimento EN677 su P.C.I. a pieno carico (Tm/Tr=80/60° C)	%	97,3	97,6		
<b>modulazione potenza nominale (Tm/Tr=80/60° C)</b>	<b>KW</b>	<b>8,8 - 60,1</b>	<b>14,8 - 95,0</b>	<b>17,6 - 113,1</b>	<b>17,6 - 120,0</b>
<b>modulazione potenza nominale (Tm/Tr=36/30° C)</b>	<b>KW</b>	<b>9,9 - 65,0</b>	<b>16,8 - 102,3</b>	<b>19,8 - 122,5</b>	<b>19,8 - 130,0</b>
marcatura classe d'inquinamento <b>Nox EN 483</b>	k	5			
O <sub>2</sub>	%	4,8			
temperatura prodotti della combustione a pieno carico (Tm/Tr=80/60° C)	°C	76	73	75	77
temperatura prodotti della combustione a carico ridotto (Tm/Tr=50/30° C)	°C	31			
pressione nominale di alimentazione gas	mbar	20			
consumo di gas G (a 1.013 nbar e 15°C)	m <sup>3</sup> /h	6,53	10,29	12,26	13,01
categoria gas		I12L3P			
categoria sistema di scarico		B23 B33 C13 C33 C43 C53 C63 C83 C93			
potenza elettrica massima assorbita	W	187	355	374	
potenza elettrica in stand by	W	2,5	3,7		
tensione di alimentazione	V/Hz	230/50			
grado di isolamento elettrico EN 60529		IPX4D			
peso caldaia a vuoto	kg	65	83	87	
peso di montaggio	kg	54	72	76	
larghezza	mm	660			
altezza	mm	1065			
profondità	mm	460			
contenuto d'acqua riscaldamento	l	7	12	14	
PMS Battente idrostatico Riscaldamento min/max	bar	0,7 / 4			
temperatura massima d'esercizio riscaldamento	°C	85			
prevalenza residua pomp (Δ T=20 °C)	kpa	25	20		
Numero di identificazione CE del prodotto (PIN)		0063CM3648			



con ATAG vai  
in **Classe A**

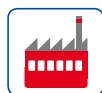

Alta  
Efficienza  
Sanitaria

Semplicità di  
installazione



1° accensione  
inclusa



Sul generatore\*



Sullo scambiatore\*

**NOx classe 5+**  
**< 30 mg/Nm3**

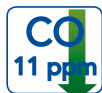

scambiatore  
inox titanio



Web

\*Assistenza effettuata da personale autorizzato ATAG Italia (CAT/IQ)

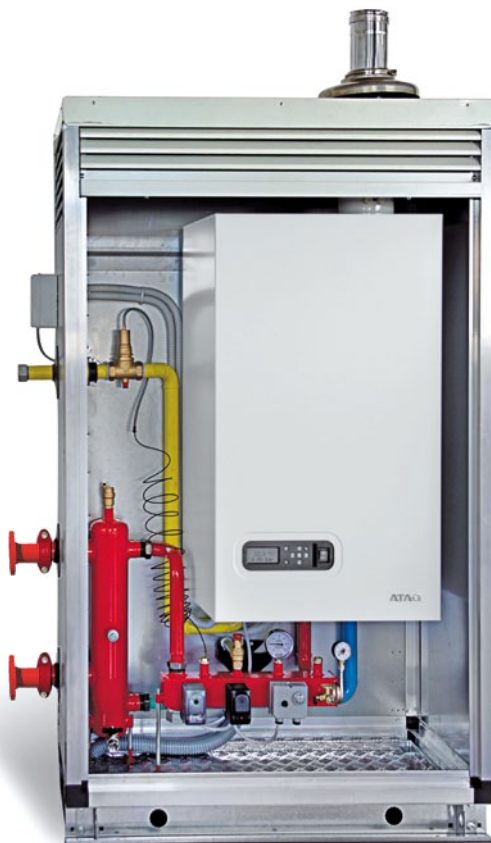

## GENERATORE TERMICO A GAS PREMISCELATO A CONDENSAZIONE DI ELEVATA POTENZA PER RISCALDAMENTO E SANITARIO DA ESTERNO

### XLE

è il generatore termico per esterno a gas premiscelato a condensazione per riscaldamento e sanitario, molto compatto, di elevata potenza e particolarmente indicato per applicazione con elevata efficienza energetica. È composto da un generatore XL 70 o XL 110 o XL 116 o XL 140, un contenitore da esterno, set di completamento idraulico per riscaldamento e sanitario.

#### VIENE FORNITO MONTATO E COMPLETO DI:

- Generatore termico XL 70 o XL 110 o XL 116 o XL 140
- Contenitore per esterno con base autoportante in acciaio zincato, telaio in profilati di alluminio e pannelli in lamiera zincata verniciata con coibentazione interna in fibre minerali.
- Circuito primario con equilibratore idraulico verticale o con scambiatore di calore a piastre saldobrasato o guarnizionato, apparecchiature di sicurezza ISPEL e tubi di collegamento.
- Set alta qualità sanitario ATAG AQS per abbinamento a boiler o accumulo esterno con valvola servocomandata a tre vie di priorità, equilibratore idraulico verticale o scambiatore di calore a piastre saldobrasato e tubi di collegamento.
- Set alta qualità sanitario ATAG AQS per collegamento diretto a boiler ad accumulo interno con valvola servocomanda a tre vie di priorità.
- Sensori temperatura esterna e a immersione

#### ACCESSORI OPZIONALI, FORNITI MONTATI

- Elettropompe modulanti in classe energetica A
- Regolatori e quadri elettrici
- Contenitori con vani aggiuntivi per alloggiamento ,3apparecchiature d'impianto

#### Gamma produttiva serie XLE :

- **XLE 70** Potenza nominale (50-30°C) **65 kW**
- **XLE 110** Potenza nominale (50-30°C) **102,3 kW**
- **XLE 116** Potenza nominale (50-30°C) **122,5 kW\***
- **XLE 140** Potenza nominale (50-30°C) **130 kW**

\*potenza termica al focolare 115,9kW

<b>XLE</b>						
Modello Generatore XL	Versione <b>ER</b> con equilibratore e sicurezze ISPEL	Versione <b>SRB</b> con scambiatore di calore riscaldamento saldobrasato e sicurezze ISPEL	Versione <b>SRG</b> con scambiatore di calore riscaldamento guarnizionato e sicurezze ISPEL	<b>XES</b> SET ALTA QUALITÀ sanitario con equilibratore	<b>XSSB</b> SET ALTA QUALITÀ sanitario con scambiatore saldobrasato	<b>XDS</b> SET ALTA QUALITÀ sanitario predisposto per boiler / accumulo
	CODICE	CODICE	CODICE	CODICE	CODICE	CODICE
<b>MODELLO con mobile XLE1</b>						
XL 70	<b>XLE1070ER</b>	<b>XLE1070SRB</b>	<b>XLE1070SRG</b>	<b>XES</b>	<b>XSSB070</b>	
XL 110	<b>XLE1110ER</b>	<b>XLE1110SRB</b>	<b>XLE1110SRG</b>	<b>XES</b>	<b>XSSB110</b>	
XL 116	<b>XLE1116ER</b>	<b>XLE1116SRB</b>	<b>XLE1116SRG</b>	<b>XES</b>	<b>XSSB116</b>	
XL 140	<b>XLE1140ER</b>	<b>XLE1140SRB</b>	<b>XLE1140SRG</b>	<b>XES</b>	<b>XSSB140</b>	
<b>MODELLO con mobile XLE2</b>						
XL 70	<b>XLE2070ER</b>	<b>XLE2070SRB</b>	<b>XLE2070SRG</b>	<b>XES</b>	<b>XSSB070</b>	<b>XDSB</b>
XL 110	<b>XLE2110ER</b>	<b>XLE2110SRB</b>	<b>XLE2110SRG</b>	<b>XES</b>	<b>XSSB110</b>	<b>XDSB</b>
XL 116	<b>XLE2116ER</b>	<b>XLE2116SRB</b>	<b>XLE2116SRG</b>	<b>XES</b>	<b>XSSB116</b>	<b>XDSB</b>
XL 140	<b>XLE2140ER</b>	<b>XLE2140SRB</b>	<b>XLE2140SRG</b>	<b>XES</b>	<b>XSSB140</b>	<b>XDSB</b>

**MODELLO XLE1** contiene il Generatore termico e i set di completamento, il mobile ha un unico vano ed è costituito da: base autoportante in acciaio zincato, telaio in profilati d'alluminio, pannelli di tamponamento sandwich in lamiera zincata verniciata esternamente e coibentazione in lana minerale 25 mm, pannello frontale ad apertura totale, tettuccio parapigioggia e griglie di aerazione, dimensioni nette esterne LxPxH mm 1.140 x 560 x 1.900.

**MODELLO XLE2** contiene il Generatore termico e i set di completamento e può contenere anche un boiler o un accumulo acqua calda sanitaria ATAG JODO capacità massima 500 litri, il mobile è composto da due vani ed è costituito da: base autoportante in acciaio zincato, telaio in profilati d'alluminio, pannelli di tamponamento sandwich in lamiera zincata verniciata esternamente e coibentazione in lana minerale 25 mm, pannello frontale ad apertura totale, tettuccio parapigioggia e griglie di aerazione, dimensioni nette esterne LxPxH mm 2.000 x 900 x 1.900.

Sia il modello **XLE1** che il modello **XLE2** possono essere equipaggiati con le seguenti versioni:

- **Versione ER:** con equilibratore idraulico verticale a stratificazione EV100, apparecchiatura di sicurezza ISPEL e tubi di collegamento al generatore termico in acciai, collegamenti all'impianto flangiati  $\varnothing$  2".
- **Versione SRB:** con scambiatore di calore riscaldamento a piastre in acciaio inossidabile AISI 316 e brasatura in rame, apparecchiature di sicurezza ISPEL e tubi di collegamento al generatore termico in acciaio, collegamenti all'impianto filettati  $\varnothing$  1+1/4".
- **Versione SRG:** con scambiatore di calore riscaldamento a piastre in acciaio inossidabile AISI 316 e guarnizioni clip-on in NBR, telaio in acciaio verniciato, apparecchiature di sicurezza ISPEL e tubi di collegamento al generatore termico in acciaio, collegamenti all'impianto filettati  $\varnothing$  1+1/4".

I SET ALTA QUALITÀ SANITARIO semplificano la produzione di acqua calda sanitaria sfruttando al meglio la regolazione del generatore termico ATAG XL e sono disponibili nelle seguenti versioni:

- **SET XES:** con equilibratore verticale EVS65, valvola a tre vie servocomandata per priorità sanitaria e tubi di collegamento al generatore termico.
- **SET XSSB:** con scambiatore di calore riscaldamento a piastre in acciaio inossidabile AISI 316 e brasatura in rame, valvola a tre vie servocomandata per priorità sanitaria e tubi di collegamento al generatore termico.
- **SET XDS:** con valvola a tre vie servocomandata per priorità sanitaria e tubi di collegamento al generatore termico.

Per tutti i modelli è disponibile un vano aggiuntivo (**1VT - 2VT**) per apparecchiature impianto.

## Versioni XLE1

Dimensioni nette esterne LxPxH mm 1.140 x 560 x 1.900.

### Versione XLE1-ER

SET IDRAULICO ER con equilibratore idraulico verticale a stratificazione EV100 in acciaio verniciato PN6 con sfiato automatico superiore, rubinetto di scarico inferiore, attacco centrale per riempimento e espansione, attacco per sensore temperatura di mandata, piedini regolabili, tubi di collegamento al generatore in acciaio verniciato, collegamenti all'impianto flangiati  $\varnothing 2''$ .

### Versione XLE1-SRB

SET IDRAULICO SRB con scambiatore di calore riscaldamento a piastre in acciaio inossidabile AISI 316 e brasatura in rame, temperatura di progetto 175°C, pressione massima di esercizio 32 bar, tubi di collegamento al generatore termico in acciaio verniciato con rubinetto di scarico e attacchi per riempimento e espansione, collegamenti all'impianto filettati  $\varnothing 1\frac{1}{4}''$ . Prestazioni nominali secondario riscaldamento: temperatura di mandata 70°C, temperatura di ritorno 60°C, portata idrica 5,3 m<sup>3</sup>/h, perdita di carico 15 kPa.

### Versione XLER-SRG

SET IDRAULICO SRG con scambiatore di calore riscaldamento a piastre in acciaio inossidabile AISI 316 e guarnizioni clip-on in NBR, telaio in acciaio verniciato, temperatura massima di esercizio 110°C, pressione massima di esercizio 10 bar, tubi di collegamento al generatore termico in acciaio verniciato con rubinetto di scarico e attacchi per riempimento e espansione, collegamenti all'impianto filettati  $\varnothing 1\frac{1}{4}''$ . Prestazioni nominali secondario riscaldamento: temperatura di mandata 70°C, temperatura di ritorno 60°C, portata idrica 5,3 m<sup>3</sup>/h, perdita di carico 22 kPa.

Versione XLE1-ER

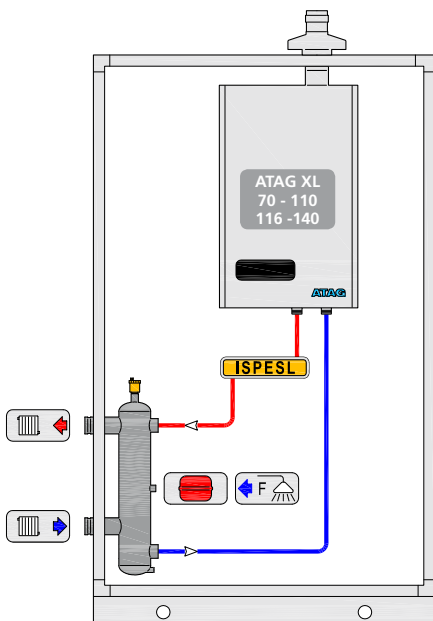

Versione XLE1-SRB

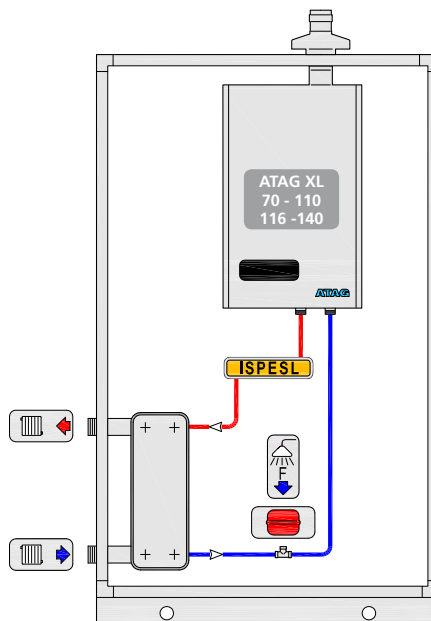

Versione XLE1-SRG

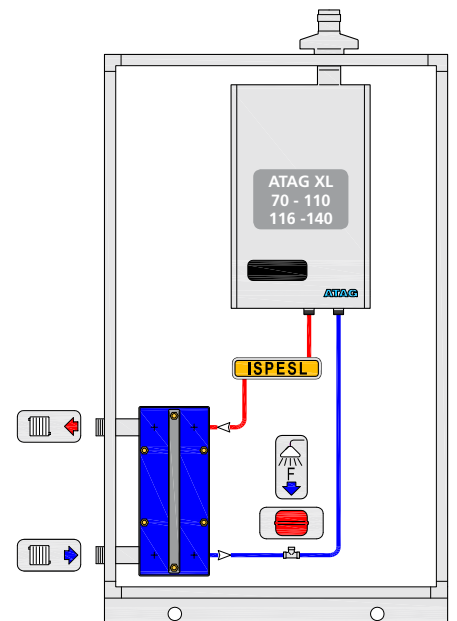

## Versioni XLE1 + SET ALTA QUALITÀ

Dimensioni nette esterne LxPxH mm 1.140 x 560 x 1.900.

### Versione XL1 + SET ALTA QUALITÀ XES

- Equilibratore idraulico verticale sanitario EVS65, corpo in acciaio verniciato PN6 con sfiato manuale superiore, rubinetto di scarico inferiore, piedino regolabili, collegamenti all'impianto filettati  $\varnothing$  1+1/2".
- Valvola a tre vie VRG232 FM32, per priorità sanitario, corpo in ottone PN10, temperatura massima d'esercizio 110°C (130°C per picchi di breve durata), coefficiente di portata Kvs 16 m<sup>3</sup>/h.
- Attuatore ARA 641 per valvola a tre vie VRG232, rotativo a tre punti a 2 posizioni, da collegare direttamente alla morsettiera del generatore termico, alimentazione 230 V, grado di protezione IP 41 in classe II, manopola frontale per azionamento diretto, rotazione 90°, assorbimento 5VA, tempo di rotazione 30 s.
- Tubi di collegamento tra equilibratore e generatore termico.

### Versione XL1 + SET ALTA QUALITÀ XSSB

- Scambiatore di calore sanitario a piastre saldobrasate, piastre in acciaio inossidabile AISI 316 e brasatura in rame, temperatura di progetto 175°C, pressione massima di esercizio 32 bar, collegamenti all'impianto filettati  $\varnothing$  1". Prestazioni nominali secondario sanitario: temperatura di uscita 60°C, temperatura di ingresso 30°C, portata idrica 1,7 m<sup>3</sup>/h, perdita di carico 3 kPa.
- Valvola a tre vie vrg232 fm32, per priorità sanitario, corpo in ottone PN10, temperatura massima d'esercizio 110°C (130°C per picchi di breve durata), coefficiente di portata Kvs 16 m<sup>3</sup>/h.
- Attuatore ara 641 per valvola a tre vie vrg232, rotativo a tre punti a 2 posizioni, da collegare direttamente alla morsettiera del generatore termico, alimentazione 230 V, grado di protezione IP 41 in classe II, manopola frontale per azionamento diretto, rotazione 90°, assorbimento 5VA, tempo di rotazione 30 s.
- Tubi di collegamento, tra scambiatore di calore e generatore termico.

### Versione XLE1 + ER + XES

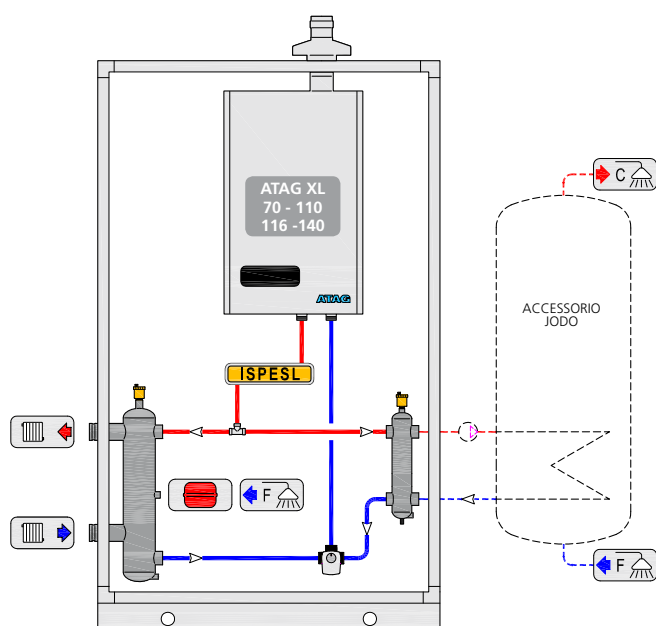

### Versione XLE1 + ER + XSSB

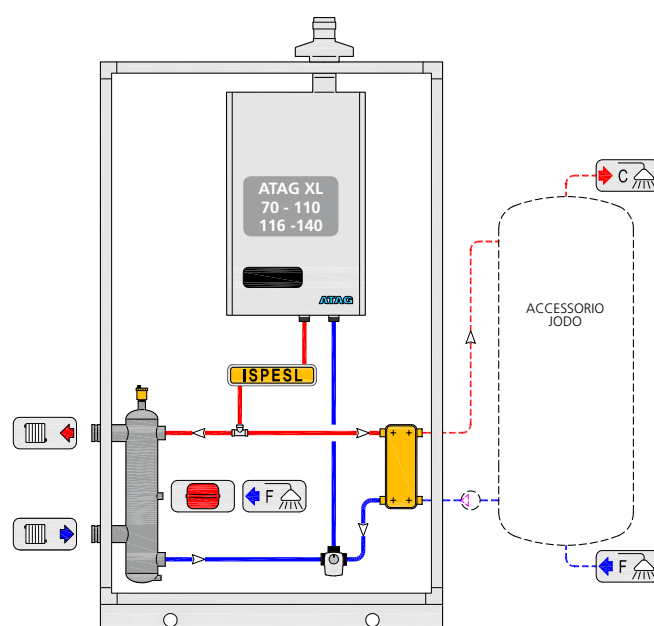

## Versioni XLE2

Dimensioni nette esterne (LxPxH mm) 2.000 x 900 x 1.900.

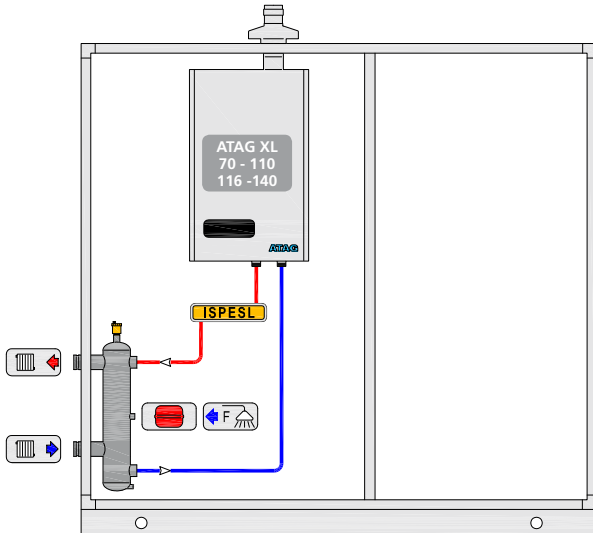

### Versione XLE2-ER

SET IDRAULICO ER con equilibratore idraulico verticale a stratificazione EV100 in acciaio verniciato PN6 con sfiato automatico superiore, rubinetto di scarico inferiore, attacco centrale per riempimento e espansione, attacco per sensore temperatura di mandata, piedini regolabili, tubi di collegamento al generatore in acciaio verniciato, collegamenti all'impianto flangiati  $\varnothing 2''$ .

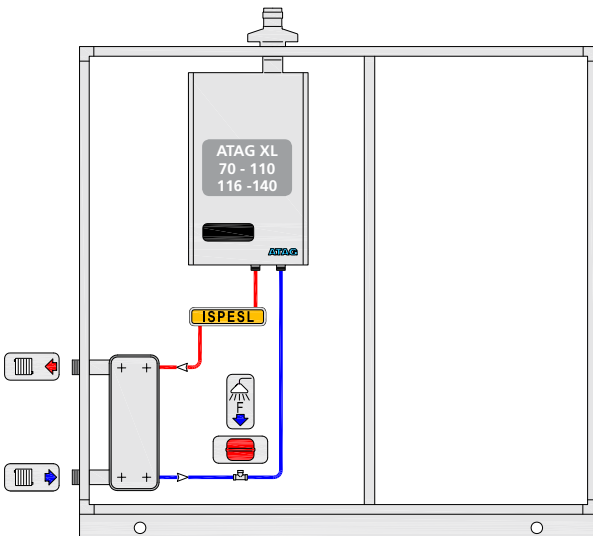

### Versione XLE2-SRB

SET IDRAULICO SRB con scambiatore di calore riscaldamento a piastre in acciaio inossidabile AISI 316 e brasatura in rame, temperatura di progetto 175°C, pressione massima di esercizio 32 bar, tubi di collegamento al generatore termico in acciaio verniciato con rubinetto di scarico e attacchi per riempimento e espansione, collegamenti all'impianto filettati  $\varnothing 1\frac{1}{4}''$ . Prestazioni nominali secondario riscaldamento: temperatura di mandata 70°C, temperatura di ritorno 60°C, portata idrica 5,3 m<sup>3</sup>/h, perdita di carico 15 kPa.

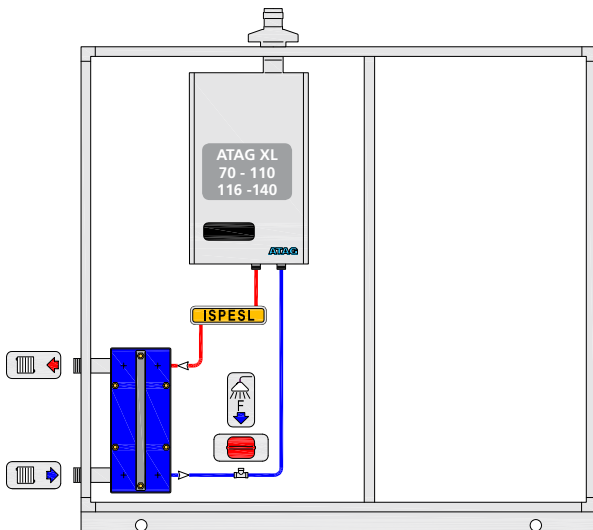

### Versione XLE2-SRG

SET IDRAULICO SRG con scambiatore di calore riscaldamento a piastre in acciaio inossidabile AISI 316 e guarnizioni clip-on in NBR, telaio in acciaio verniciato, temperatura massima di esercizio 110°C, pressione massima di esercizio 10 bar, tubi di collegamento al generatore termico in acciaio verniciato con rubinetto di scarico e attacchi per riempimento e espansione, collegamenti all'impianto filettati  $\varnothing 1\frac{1}{4}''$ . Prestazioni nominali secondario riscaldamento: temperatura di mandata 70°C, temperatura di ritorno 60°C, portata idrica 5,3 m<sup>3</sup>/h, perdita di carico 22 kPa.

## Versioni XLE2 + SET ALTA QUALITÀ

Dimensioni nette esterne (LxPxH mm) 2.000 x 900 x 1.900.

### Versione XL1 + SET ALTA QUALITÀ XES

- Equilibratore idraulico verticale sanitario EVS65, corpo in acciaio verniciato PN6 con sfiato manuale superiore, rubinetto di scarico inferiore, piedino regolabili, collegamenti all'impianto filettati  $\varnothing 1+1/2''$ .
- Valvola a tre vie VRG232 FM32, per priorità sanitario, corpo in ottone PN10, temperatura massima d'esercizio  $110^{\circ}\text{C}$  ( $130^{\circ}\text{C}$  per picchi di breve durata), coefficiente di portata Kvs 16 m<sup>3</sup>/h.
- Attuatore ARA 641 per valvola a tre vie VRG232, rotativo a tre punti a 2 posizioni, da collegare direttamente alla morsettiera del generatore termico, alimentazione 230 V, grado di protezione IP 41 in classe II, manopola frontale per azionamento diretto, rotazione  $90^{\circ}$ , assorbimento 5VA, tempo di rotazione 30 s.
- Tubi di collegamento tra equilibratore e generatore termico.

- **Versione XL2 + SET ALTA QUALITÀ XSSB** Scambiatore di calore sanitario a piastre saldobrasate, piastre in acciaio inossidabile AISI 316 e brasatura in rame, temperatura di progetto  $175^{\circ}\text{C}$ , pressione massima di esercizio 32 bar, collegamenti all'impianto filettati  $\varnothing 1''$ . Prestazioni nominali secondario sanitario: temperatura di uscita  $60^{\circ}\text{C}$ , temperatura di ingresso  $30^{\circ}\text{C}$ , portata idrica 1,7 m<sup>3</sup>/h, perdita di carico 3 kPa.
- Valvola a tre vie vrg232 fm32, per priorità sanitario, corpo in ottone PN10, temperatura massima d'esercizio  $110^{\circ}\text{C}$  ( $130^{\circ}\text{C}$  per picchi di breve durata), coefficiente di portata Kvs 16 m<sup>3</sup>/h.
- Attuatore ara 641 per valvola a tre vie vrg232, rotativo a tre punti a 2 posizioni, da collegare direttamente alla morsettiera del generatore termico, alimentazione 230 V, grado di protezione IP 41 in classe II, manopola frontale per azionamento diretto, rotazione  $90^{\circ}$ , assorbimento 5VA, tempo di rotazione 30 s.
- Tubi di collegamento, tra scambiatore di calore e generatore termico.

### Versione XL1 + SET ALTA QUALITÀ XDS

- Valvola a tre vie VRG232 FM32, per priorità sanitario, corpo in ottone PN10, temperatura massima d'esercizio  $110^{\circ}\text{C}$  ( $130^{\circ}\text{C}$  per picchi di breve durata), coefficiente di portata Kvs 16 m<sup>3</sup>/h.
- Attuatore ARA 641 per valvola a tre vie VRG232, rotativo a tre punti a 2 posizioni collegato direttamente alla morsettiera del generatore termico, alimentazione 230 V, grado di protezione IP 41 in classe II, manopola frontale per azionamento diretto, rotazione  $90^{\circ}$ , assorbimento 5VA, tempo di rotazione 30 s.
- Tubi di collegamento, al generatore termico e flessibili predisposti per il collegamento al boiler.

Versione XLE2 + ER + XES

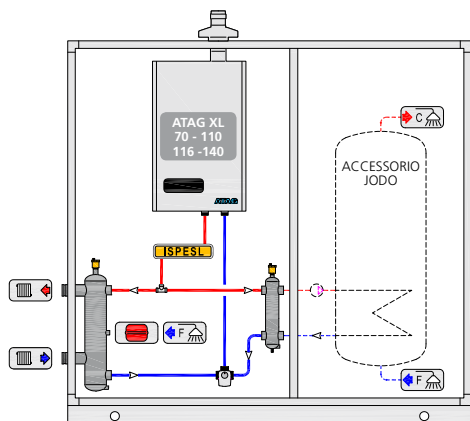

Versione XLE2 + ER + XSSB

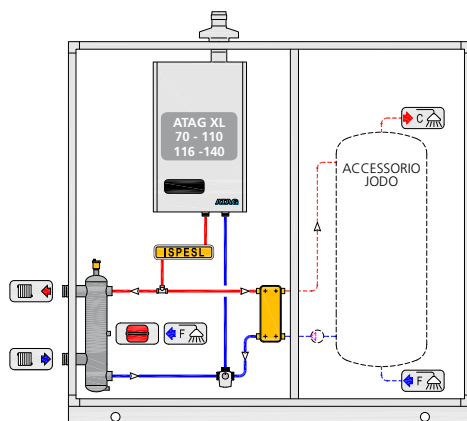

Versione XLE2 + ER + XDS

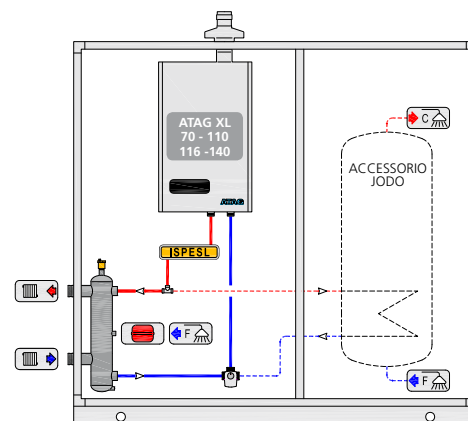

## Dimensioni XLE1

Dimensioni nette esterne LxPxH mm 1.140 x 560 x 1.900.

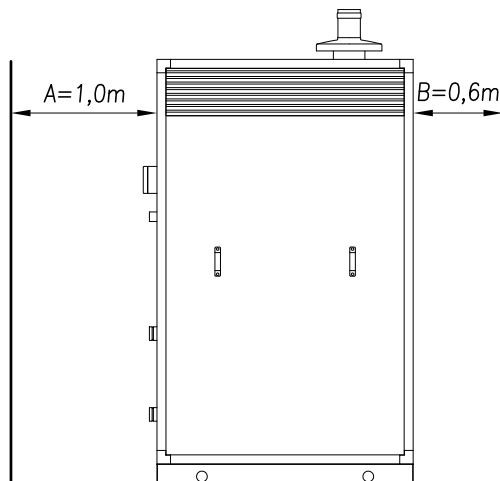
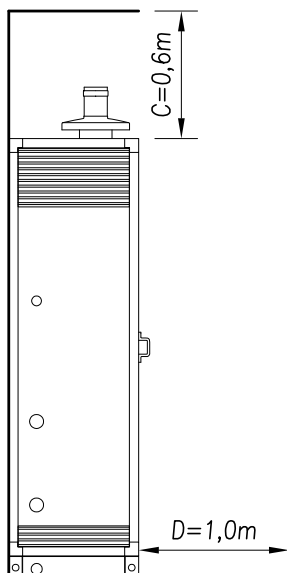
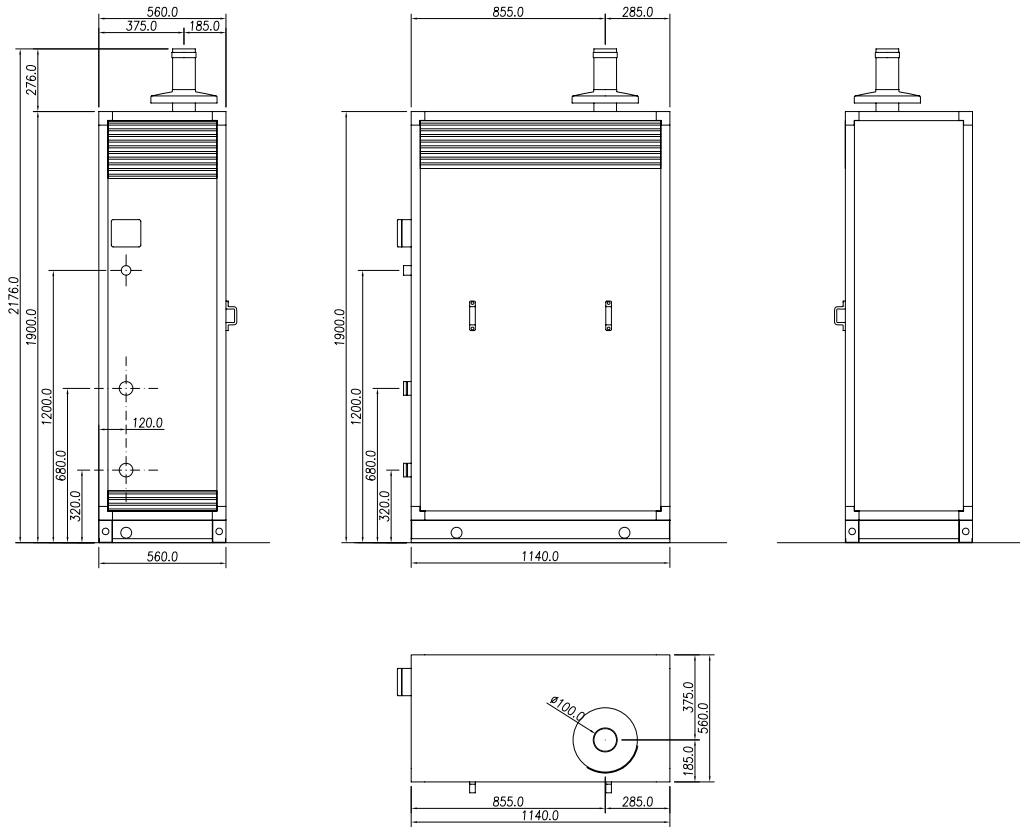



## Dimensioni XLE2

Dimensioni nette esterne (LxPxH mm) 2.000 x 900 x 1.900.

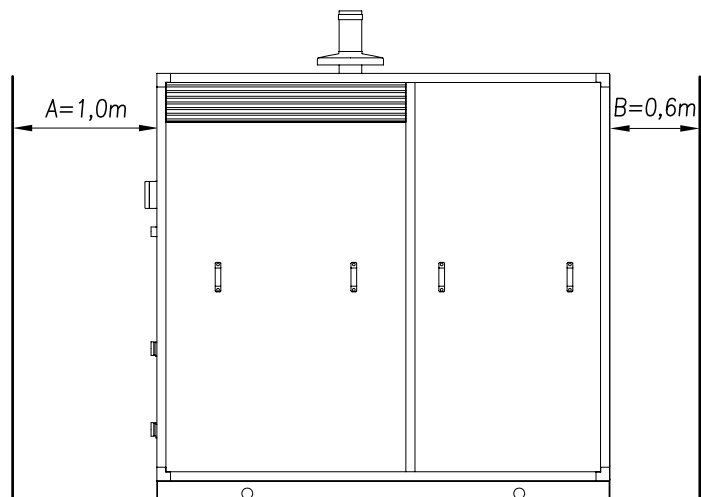
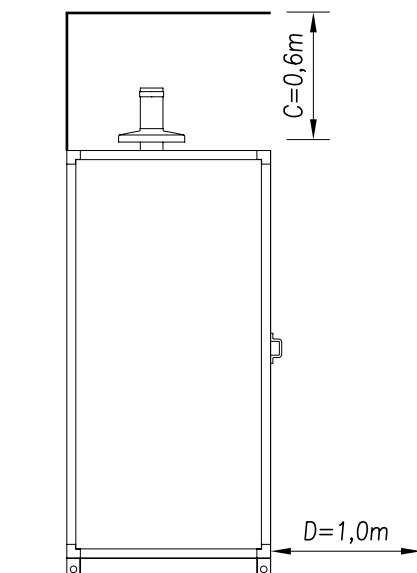
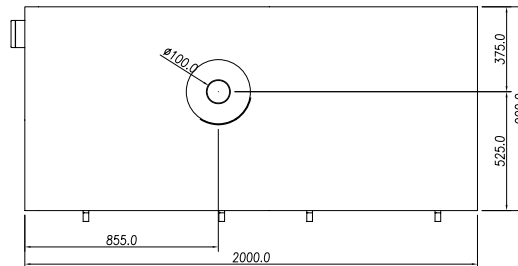
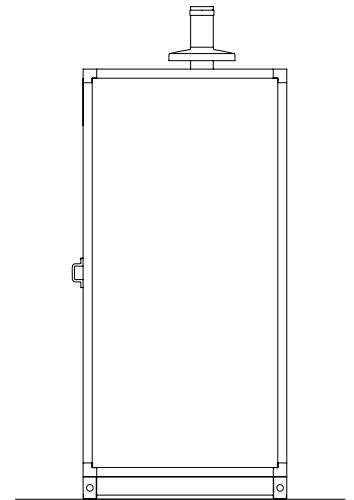
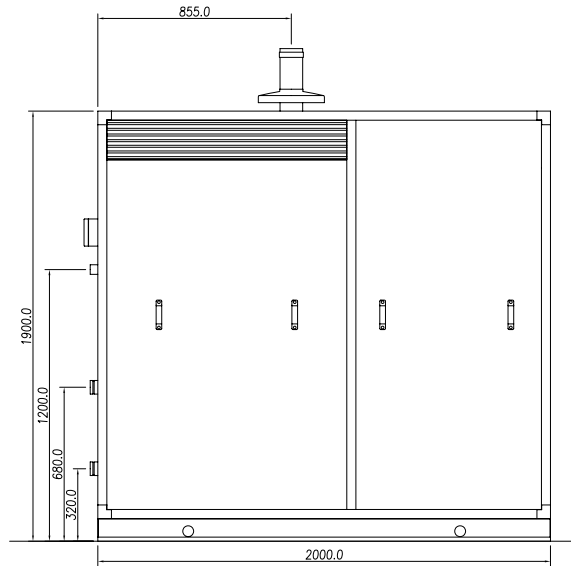
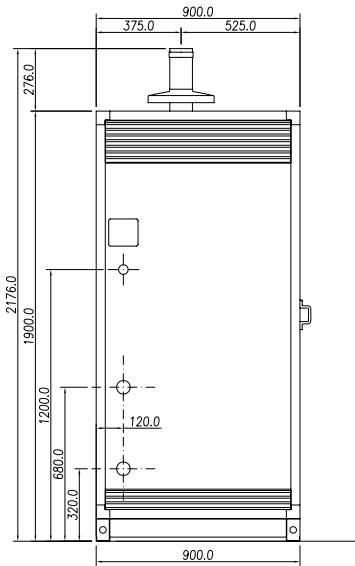

## Accessori XLE (forniti montati)

### QUADRO ELETTRICO E IMPIANTO ELETTRICO INTERNO comprendente:

- QUADRO ELETTRICO QEM04 contenitore in plastica IP65, interruttore di protezione MT e relè per dispositivi di sicurezza ISPEL (bitermostato e pressostati).
- COLLEGAMENTI ELETTRICI: alimentazione generatore termico, cablaggio dispositivi di sicurezza ISPEL e collegamento elettrico valvola servocomandata a 3 vie (solo SET AQS).



### QUADRO ELETTRICO SUPERVISOR CON TELEGESTIONE:



- Programmazione periodi annuali ed orari giornalieri e settimanali di attivazione riscaldamento, attenuazione notturna, comandi per pompa esterna riscaldamento e per pompa esterna sanitario (versioni R+S), programmazione orari di attivazione pompa esterna di ricircolo sanitario, segnalazione allarmi ed anomalie.
- COLLEGAMENTI ELETTRICI: alimentazione generatore termico, cablaggio dispositivi di sicurezza ISPEL e collegamento elettrico valvola servocomandata a 3 vie (solo SET AQS).

### ELETTROPOMPA ELETTRONICA MODULANTE

Ad alta efficienza (Classe energetica A), comando a velocità variabile diretto dal microprocessore di bordo per funzionamento a salto termico costante; da inserire in sostituzione della elettropompa a velocità fissa in dotazione.



### FILTRO ARIA XL

Da inserire sul raccordo ingresso aria comburente diametro 100 mm del generatore termico ATAG XL con cartuccia intercambiabile

## Accessori XLE (forniti montati)

### COIBENTAZIONE PER EQUILBRATORE

Elemento scatolare preformato e preforato in poliuretano rigido spessore 20 mm con film protettivo in alluminio e striscia adesiva in alluminio per sigillatura.



### COIBENTAZIONE PER SCAMBIATORE DI CALORE SALDROBASATO RISCALDAMENTO

Elemento scatolare preformato e preforato in poliuretano rigido spessore 20 mm con film protettivo in alluminio e striscia adesiva in alluminio per sigillatura.

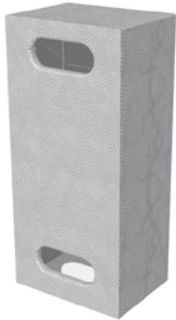

### COIBENTAZIONE PER SCAMBIATORE DI CALORE GUARNIZIONATO RISCALDAMENTO

Elemento scatolare preformato e preforato in poliuretano rigido spessore 20 mm con film protettivo in alluminio e striscia adesiva in alluminio per sigillatura.

### COIBENTAZIONE PER SCAMBIATORE DI CALORE SALDROBASATO SANITARIO

Elemento scatolare preformato e preforato in poliuretano rigido spessore 20 mm con film protettivo in alluminio e striscia adesiva in alluminio per sigillatura.



### KIT CONVERSIONE A PROPANO (GPL)

La conversione è eseguita direttamente in fabbrica con l'ausilio dell'apposito kit di trasformazione.

## Accessori XLE (forniti montati)

### VANO TECNICO VUOTO SINISTRO VT1 PER VERSIONE XLE1

A formare un unico contenitore privo di separazioni interne per alloggiamento apparecchiature impianto; dimensioni nette esterne LxPxH mm 660 x 560 x 1.900 escluse le sporgenze dei collegamenti laterali idraulici (riscaldamento, idrico sanitario e gas) e elettrici e dei collegamenti superiori di espulsione gas combusti.

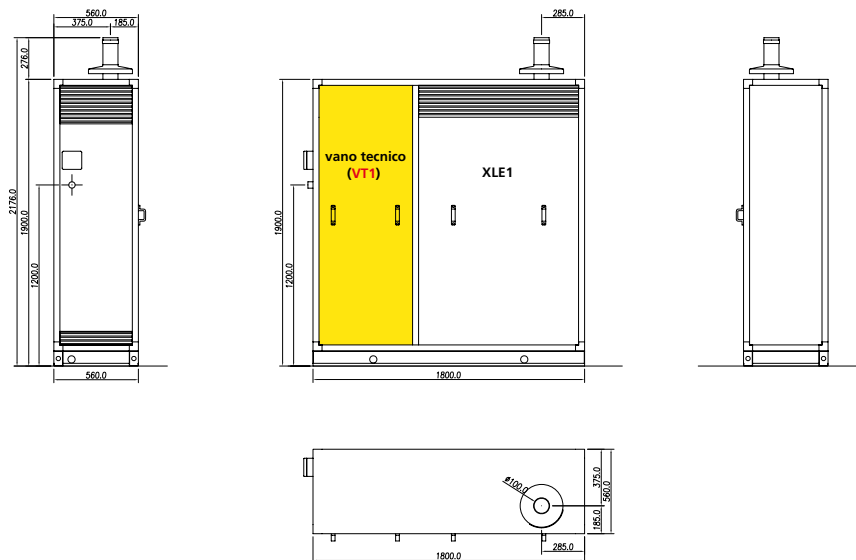

### VANO TECNICO VUOTO SINISTRO VT2 PER VERSIONE XLE2

A formare un unico contenitore privo di separazioni interne per alloggiamento apparecchiature impianto; dimensioni nette esterne LxPxH mm 660 x 900 x 2.000 escluse le sporgenze dei collegamenti laterali idraulici (riscaldamento, idrico sanitario e gas) e elettrici e dei collegamenti superiori di espulsione gas combusti.

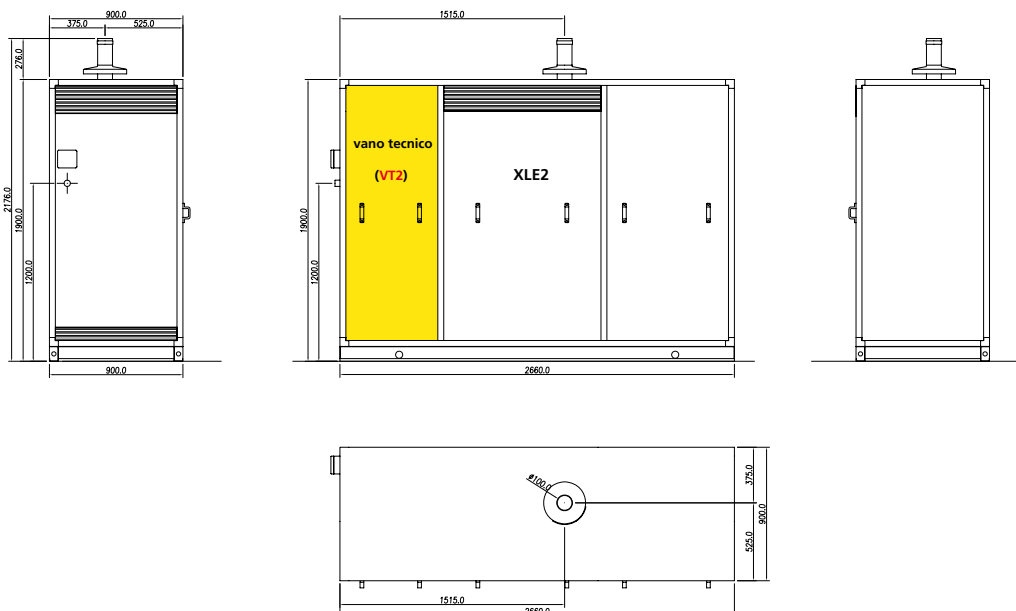

## Accessori XLE (a completamento)

### BOILER A SINGOLO SCAMBIATORE

Boiler per la produzione di acqua calda sanitaria con singolo scambiatore spiroidale fisso. Tale soluzione è idonea per essere abbinata al Generatore XLE. Il serbatoio e lo scambiatore sono in acciaio al carbonio con trattamento interno di vetrificazione e sono idonei all'utilizzo con acqua potabile. L'isolamento termico a alto spessore riduce al minimo le dispersioni di calore.

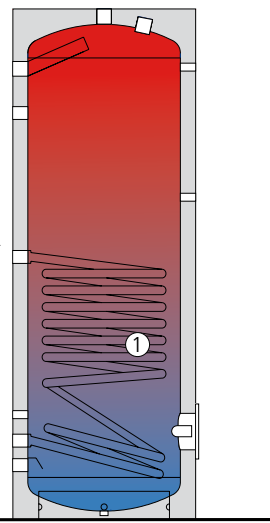

1. Integrazione generatore per a.c.s.

### BOILER A SINGOLO SCAMBIATORE JODO

MODELLO	PESO A VUOTO Kg	DIAMETRO mm	ALTEZZA mm	CODICE
150 litri	70	640	990	<b>SOLWW150</b>
200 litri	82	610	1.290	<b>SOLWW200</b>
300 litri	94	610	1.685	<b>SOLWW300</b>
400 litri	117	710	1.670	<b>SOLWW400</b>
500 litri	140	760	1.680	<b>SOLWW500</b>

CONDIZIONI OPERATIVE SERBATOIO: Pressione d'esercizio 8 bar - Pressione di collaudo 12 bar - Temperatura max. 95°C

CONDIZIONI OPERATIVE SCAMBIATORE: Pressione d'esercizio 8 bar - Pressione di collaudo 12 bar - Temperatura max. 99°C

## Accessori XLE (a completamento)

### BOILER A DOPPIO SCAMBIATORE

Boiler per la produzione di acqua calda sanitaria con doppio scambiatore spiroidale fisso. Tale soluzione può essere utilizzata in molteplici impianti. Il serbatoio e lo scambiatore sono in acciaio al carbonio con trattamento interno di vetrificazione e sono idonei all'utilizzo con acqua potabile. L'isolamento termico a alto spessore riduce al minimo le dispersioni di calore.

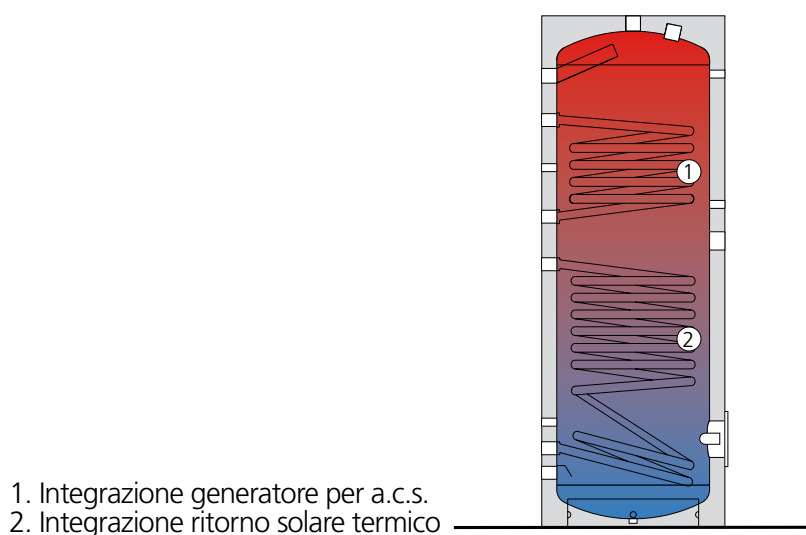

### BOILER A DOPPIO SCAMBIATORE JODO

MODELLO	PESO Kg	DIAMETRO mm	ALTEZZA mm	CODICE
200 litri	95	610	1.290	<b>SOLEP200</b>
300 litri	113	610	1.685	<b>SOLEP300</b>
400 litri	124	710	1.670	<b>SOLEP400</b>
500 litri	150	760	1.680	<b>SOLEP500</b>

CONDIZIONI OPERATIVE SERBATOIO: Pressione d'esercizio 8 bar - Pressione di collaudo 12 bar - Temperatura max. 95°C

CONDIZIONI OPERATIVE SCAMBIATORE: Pressione d'esercizio 8 bar - Pressione di collaudo 12 bar - Temperatura max. 99°C

## Accessori XLE (a completamento)

### ACCUMULO

Accumulo per acqua calda sanitaria in acciaio al carbonio, idoneo per acqua potabile. L'isolamento termico ad alto spessore riduce al minimo le dispersioni di calore. L'accumulo è la tipica soluzione che può essere utilizzata in abbinamento ad uno scambiatore a piastre, sia per la produzione sanitaria, che per l'integrazione riscaldamento. Si presta ad essere inserito in impianti di media e grande dimensione.

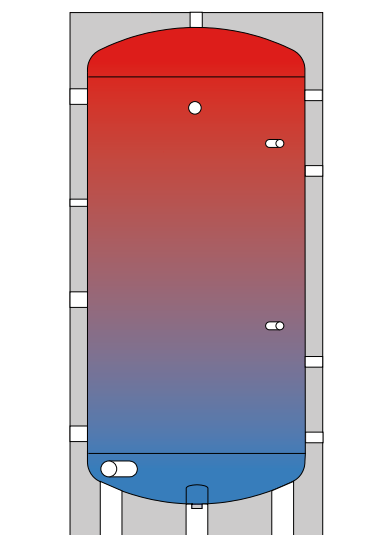

Accumulo per produzione di ACS e integrazione riscaldamento.  
Capacità: da 200 a 500 litri

MODELLO	PESO Kg	DIAMETRO mm	ALTEZZA mm	CODICE
200 litri	40	550	1.440	<b>SOLVS1200</b>
300 litri	50	650	1.490	<b>SOLVS1300</b>
500 litri	85	750	1.740	<b>SOLVS1500</b>

CONDIZIONI OPERATIVE SERBATOIO: Pressione d'esercizio 8 bar - Pressione di collaudo 12 bar - Temperatura max. 95°C



**ATAG**  
I T A L I A



green company



socio

**AzeroCO<sub>2</sub>**  
il clima nelle nostre mani