

Logamax plus

GB172-14
GB172-24
GB172-24K

Per l'utente

Si prega di leggere attenta-
mente prima dell'uso.

Premessa

Gentile cliente,

Il calore è il nostro elemento - e da più di 275 anni. Fin dall'inizio abbiamo investito tutta la nostra energia e la nostra passione, per offrirvi soluzioni individuali per una climatizzazione gradevole.

Che si tratti di calore, acqua calda o trattamento dell'aria, con un prodotto Buderus otterrete una tecnica di riscaldamento ad alta efficienza con la comprovata qualità Buderus, per ottenere a lungo e in modo affidabile un ambiente confortevole.

La nostra produzione si basa sulle tecnologie più innovative e i nostri prodotti si armonizzano gli uni con gli altri in modo efficiente. In primo piano ci sono sempre la convenienza e il rispetto per l'ambiente.

La ringraziamo di aver scelto noi - e anche un utilizzo efficiente dell'energia con, allo stesso tempo, un comfort elevato. A garanzia di una lunga durata nel tempo, la preghiamo di leggere accuratamente le istruzioni per l'uso. Se dovessero comparire comunque dei problemi, si rivolga al suo installatore di fiducia, che la aiuterà volentieri in ogni momento.

Il suo installatore non è raggiungibile? In tal caso, il nostro servizio clienti è a sua disposizione!

Le auguriamo che il suo nuovo prodotto Buderus le dia grandi soddisfazioni!

Il suo team Buderus

Indice

| | | | | | |
|----------|--|-----------|----------|--|-----------|
| 1 | Significato dei simboli e avvertenze di sicurezza | 4 | 7 | Manutenzione | 17 |
| 1.1 | Spiegazione dei simboli presenti nel libretto | 4 | 8 | Tutela ambientale/Smaltimento | 18 |
| 1.2 | Avvertenze | 5 | 9 | Breve guida per l'uso | 19 |
| 2 | Caratteristiche principali degli apparecchi .. | 6 | | Indice in ordine alfabetico | 20 |
| 2.1 | Uso conforme alle indicazioni | 6 | | | |
| 2.2 | Dichiarazione di conformità alle norme CEE | 6 | | | |
| 2.3 | Modelli | 6 | | | |
| 3 | Preparazione per il funzionamento dell'apparecchio | 7 | | | |
| 3.1 | Panoramica dei collegamenti | 7 | | | |
| 3.2 | Apertura del rubinetto del gas | 7 | | | |
| 3.3 | Apertura dei rubinetti di mandata/ritorno riscaldamento ed ingresso acqua fredda sanitaria | 7 | | | |
| 3.4 | Controllare la pressione dell'acqua del circuito di riscaldamento | 7 | | | |
| 3.5 | Riempimento della caldaia | 8 | | | |
| 4 | Messa in funzione dell'apparecchio | 9 | | | |
| 4.1 | Pannello di controllo | 9 | | | |
| 4.2 | Indicazioni del display | 10 | | | |
| 4.3 | Accensione e spegnimento della caldaia .. | 10 | | | |
| 4.4 | Impostazione del riscaldamento | 11 | | | |
| 4.4.1 | Attivazione/disattivazione dell'esercizio di riscaldamento | 11 | | | |
| 4.4.2 | Impostazione della temperatura di mandata massima | 11 | | | |
| 4.5 | Impostazione della produzione dell'acqua calda sanitaria | 12 | | | |
| 4.5.1 | Attivazione/disattivazione esercizio produzione acqua calda | 12 | | | |
| 4.5.2 | Impostazione della temperatura dell'acqua calda sanitaria | 13 | | | |
| 4.6 | Impostazione del sistema di regolazione .. | 13 | | | |
| 4.7 | Accensione/spegnimento esercizio estivo manuale | 14 | | | |
| 4.8 | Impostazione della protezione antigelo ... | 14 | | | |
| 5 | Indicazioni sul risparmio | 15 | | | |
| 6 | Eliminazione delle disfunzioni | 16 | | | |

1 Significato dei simboli e avvertenze di sicurezza

1.1 Spiegazione dei simboli presenti nel libretto

Avvertenze



Le avvertenze nel testo vengono contrassegnate da un triangolo di avvertimento su sfondo grigio e incorniciate.



In caso di pericoli a causa di corrente elettrica il punto esclamativo all'interno del triangolo viene sostituito dal simbolo di una saetta.

Le parole di segnalazione all'inizio di un'avvertenza indicano il tipo e la gravità delle conseguenze nel caso non fossero seguite le misure per allontanare il pericolo.

- **AVVISO** significa che possono presentarsi danni a cose.
- **ATTENZIONE** significa, che potrebbero verificarsi danni alle persone leggeri o di media entità.
- **AVVERTENZA** significa che potrebbero verificarsi gravi danni alle persone.
- **PERICOLO** significa che potrebbero verificarsi danni che metterebbero in pericolo la vita delle persone.

Informazioni importanti



Con il simbolo a lato vengono indicate informazioni importanti senza pericoli per persone o cose. Sono delimitate da linee sopra e sotto il testo.

Altri simboli

| Simbolo | Significato |
|---------|--|
| ▶ | Fase operativa |
| → | Riferimento incrociato ad altri punti del documento o ad altri documenti |
| • | Enumerazione/Inserimento in lista |
| – | Enumerazione/Inserimento in lista (2° livello) |

Tab. 1

1.2 Avvertenze

In caso di odore di gas

- ▶ Chiudere il rubinetto del gas (→ pagina 7).
- ▶ Aprire le finestre.
- ▶ Non attivare interruttori elettrici.
- ▶ Spegnerne eventuali fiamme accese.
- ▶ Telefonare all'azienda del gas **dall'esterno** del locale d'installazione.

In caso di odore di gas combust

- ▶ Spegnerne l'apparecchio (→ pagina 10).
- ▶ Aprire le finestre.
- ▶ Chiamare il Servizio di Assistenza Tecnica Autorizzato Buderus o personale qualificato.

Per apparecchi con funzionamento dipendente dall'aria del locale:

pericolo di intossicazione con gas combust in caso di alimentazione di aria comburente insufficiente

- ▶ Garantire l'alimentazione di aria comburente.
- ▶ Non chiudere né rimpicciolire le aperture di aerazione delle porte, finestre e pareti.
- ▶ Garantire un'alimentazione sufficiente di aria comburente anche per apparecchi installati successivamente, come ad es. ventilatori per cucina, dispositivi di aspirazione.
- ▶ In caso di alimentazione di aria comburente insufficiente non mettere in funzione l'apparecchio.

Danni causati da errore d'uso

Errori d'uso possono provocare danni alle persone e/o alle cose.

- ▶ Assicurarsi che i bambini non giochino con l'apparecchio o lo utilizzino senza sorveglianza.
- ▶ Accertarsi che abbiano accesso all'apparecchio esclusivamente persone in grado di utilizzarlo in modo appropriato.

Pericolo dovuto a deflagrazione da gas infiammabili

I lavori sulle parti di convogliamento del gas devono essere eseguiti esclusivamente da una ditta specializzata autorizzata.

Installazione, interventi di manutenzione

L'installazione dell'apparecchio deve essere eseguita solo da un ditta specializzata autorizzata.

Non modificare le parti di convogliamento del gas.

Non ostruite in nessun modo l'uscita delle valvole di sicurezza. Durante il riscaldamento l'acqua fuoriesce dalla valvola di sicurezza del serbatoio ad accumulo.

Ispezione e manutenzione

L'utente è responsabile per la sicurezza e la compatibilità con l'ambiente dell'impianto di riscaldamento (Legge sulle Immissioni).

È consigliato stipulare un contratto di manutenzione e ispezione con un'azienda specializzata e autorizzata che preveda un'ispezione annuale e manutenzione in caso di necessità. Questo garantisce un elevato rendimento con una combustione ecologica.

Materiali esplosivi e facilmente infiammabili

Non utilizzare né depositare nei pressi della caldaia materiali facilmente infiammabili (carta, diluenti, colori, ecc.).

Aria comburente/del locale

Per evitare la corrosione, tenere le materie corrosive lontano dall'aria comburente/aria del locale (ad es. idrocarburi alogeni che contengono composti di cloro e fluoro).



2 Caratteristiche principali degli apparecchi

2.1 Uso conforme alle indicazioni

Gli apparecchi sono idonei per impianti di riscaldamento con vaso chiuso secondo EN12828.

Un diverso tipo di utilizzo non è conforme alla norma. I danni che ne possono derivare sono esclusi dalla garanzia.

È escluso l'uso degli apparecchi per la produzione di calore nei processi commerciali e industriali.

Le indicazioni per le condizioni di esercizio consentite sono riportate al capitolo istruzioni di montaggio e manutenzione per il tecnico specializzato.

2.2 Dichiarazione di conformità alle norme CEE

Questo prodotto soddisfa, per struttura e funzionamento, le direttive europee e le disposizioni nazionali integrative. La conformità è stata comprovata dal marchio CE.

È possibile richiedere la dichiarazione di conformità del prodotto. Rivolgersi all'indirizzo riportato sul retro di queste istruzioni.

Soddisfa i requisiti per le caldaie a condensazione ai sensi della legge sugli impianti di riscaldamento.

Ai sensi delle normative vigenti, le emissioni di ossido d'azoto rilevate in condizioni di prova risultano inferiori a 80 mg/kWh.

Le caldaie appartengono alla classe meno inquinante prevista dalle norme tecniche EN 677.

2.3 Modelli

Gli apparecchi Logamax plus **GB172-14** e **GB172-24** sono caldaie a gas a condensazione con pompa di riscaldamento integrata e valvola a 3 vie per il collegamento di un accumulatore riscaldato indirettamente.

Gli apparecchi Logamax plus **GB 172-24 K** sono caldaie a gas a condensazione con pompa di riscaldamento integrata e valvola a 3 vie e scambiatore di calore a piastre per il riscaldamento e la produzione di acqua calda secondo il principio a scambio continuo.

3 Preparazione per il funzionamento dell'apparecchio

3.1 Panoramica dei collegamenti

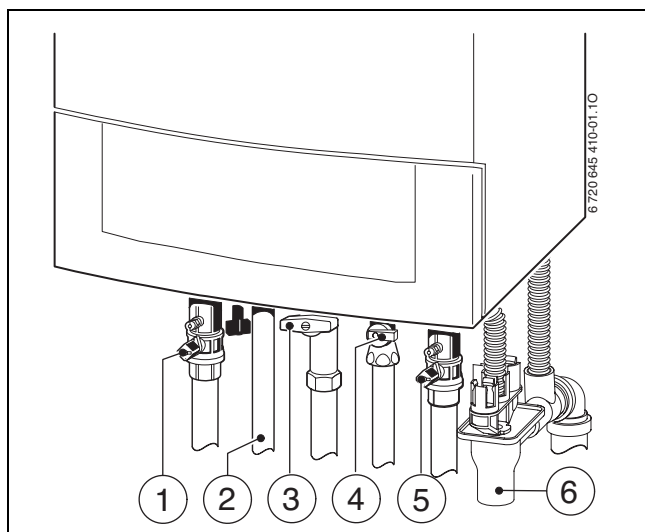

Fig. 1

- 1 Rubinetto mandata riscaldamento (accessorio)
- 2 in apparecchi con accumulatore-produttore d'acqua calda sanitaria: mandata accumulatore con apparecchi GB172-24K: acqua calda
- 3 Rubinetto del gas (accessorio)
- 4 in apparecchi con accumulatore-produttore d'acqua calda sanitaria: rubinetto ritorno accumulatore (accessorio) con apparecchi GB172-24K: rubinetto dell'acqua fredda (accessorio)
- 5 Rubinetto ritorno riscaldamento (accessorio)
- 6 Sifone di scarico (accessorio)

3.2 Apertura del rubinetto del gas

- ▶ Ruotare la manopola del rubinetto a sinistra fino a fine corsa in posizione parallela ai raccordi di collegamento.

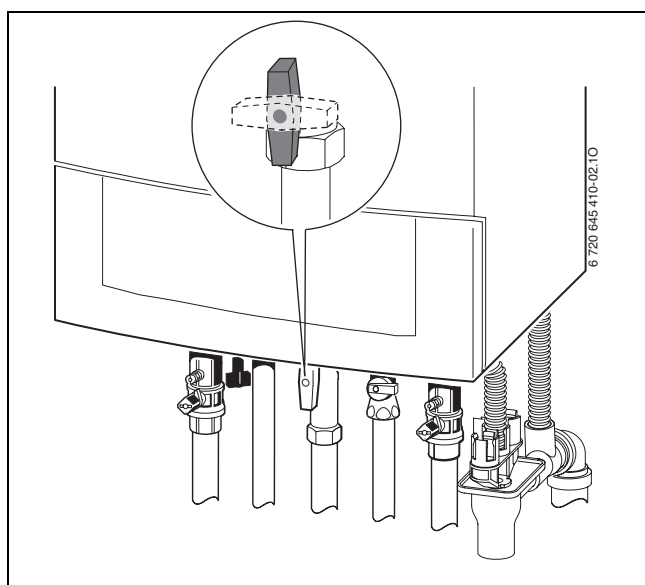

Fig. 2

3.3 Apertura dei rubinetti di mandata/ritorno riscaldamento ed ingresso acqua fredda sanitaria

- ▶ Aprire i due rubinetti di mandata/ritorno riscaldamento posizionandoli come da disegno (con l'intaglio trasversale rispetto alla direzione di flusso = chiuso) usando una chiave fissa di misura corrispondente.

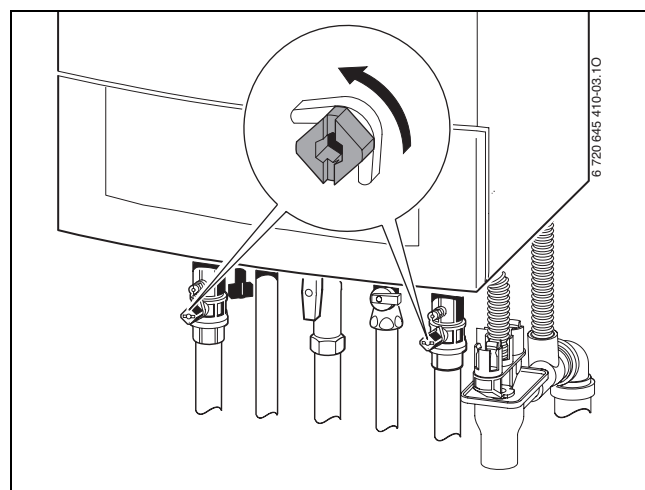

Fig. 3

3.4 Controllare la pressione dell'acqua del circuito di riscaldamento

Normalmente la pressione di esercizio è compresa tra 1 e 2 bar.

Se è necessaria una pressione di esercizio maggiore, il tecnico fornirà il valore adatto.

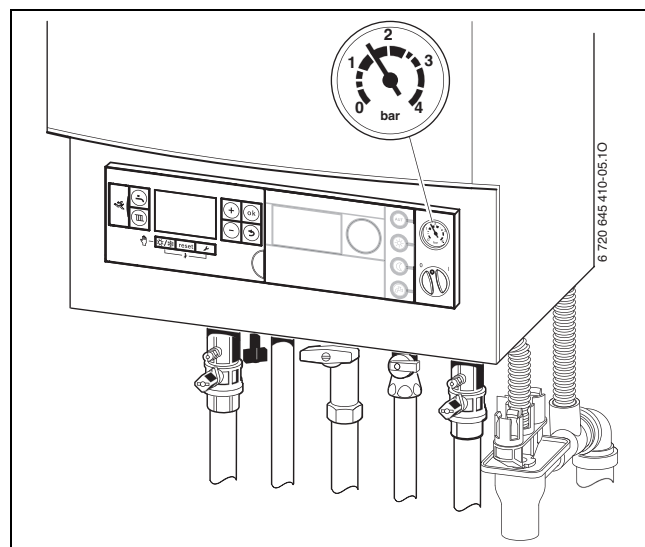

Fig. 4

3.5 Riempimento della caldaia

Il rabbocco è diverso per ogni impianto di riscaldamento. Affidare quindi il compito del rabbocco al tecnico specializzato.

Per gli apparecchi con dispositivo di riempimento integrato GB172-24K: il dispositivo di riempimento si trova sotto l'apparecchio, tra l'attacco per la mandata riscaldamento e l'attacco per l'acqua calda.

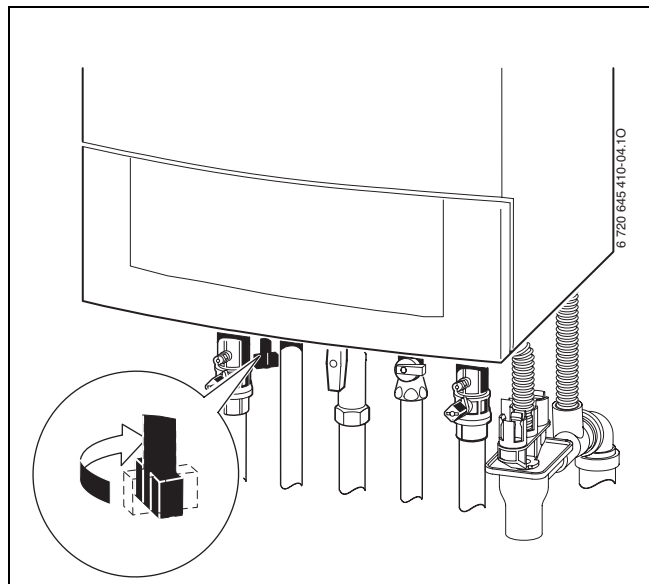

Fig. 5



ATTENZIONE: l'apparecchio può essere danneggiato.

► Riempire solo ad apparecchio freddo.

Con una temperatura dell'acqua di riscaldamento più elevata, non superare la **pressione massima** di 3 bar (valvola di sicurezza aperta).

4 Messa in funzione dell'apparecchio

Queste istruzioni d'uso si riferiscono esclusivamente alla caldaia.

Alcune funzioni di utilizzo sono diverse in base al sistema di regolazione impiegato.

Per il sistema di regolazione sono possibili le seguenti opzioni:

- unità di servizio RC35 installata nell'apparecchio, → fig. 6, [8].
- Unità di servizio RC35 montata esternamente
- Sistema di regolazione Logamatic 4000



Sono disponibili ulteriori informazioni nelle Istruzioni d'uso del sistema di regolazione.

4.1 Pannello di controllo

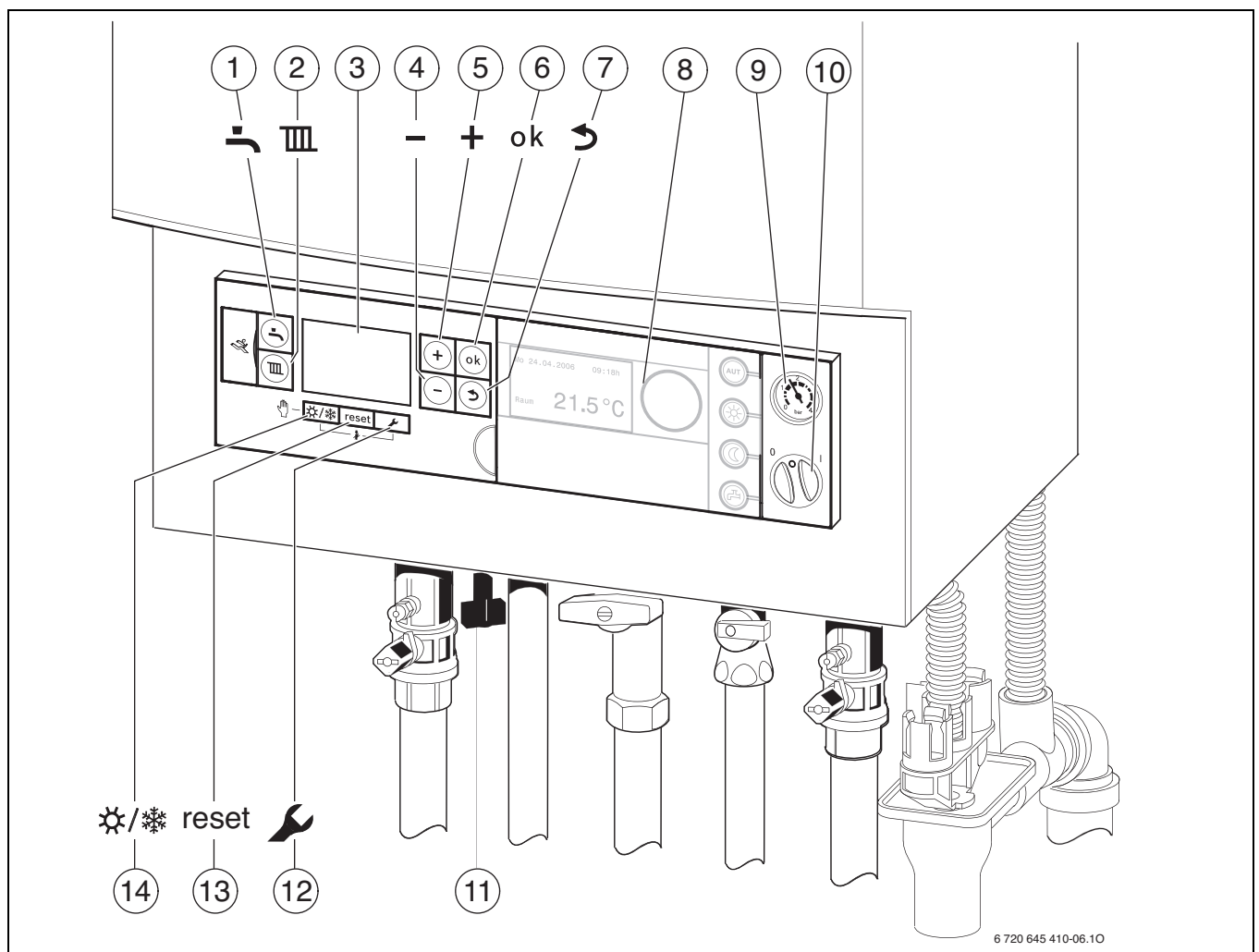

Fig. 6

- | | | | |
|----------|---|-----------|--|
| 1 | Tasto «Acqua calda» | 9 | Manometro riscaldamento |
| 2 | Tasto «Riscaldamento» | 10 | Interruttore principale |
| 3 | Display digitale multifunzione | 11 | Rubinetto di riempimento (circuitto riscaldamento) (GB172-24K) |
| 4 | Tasto «Meno» | 12 | Tasto «Service» |
| 5 | Tasto «Più» | 13 | Tasto «reset» |
| 6 | Tasto «ok» | 14 | Tasto «Esercizio estivo/invernale» |
| 7 | Tasto «Ritorno» | | |
| 8 | Qui può essere installata un'unità di servizio ad es. Logamatic RC35 (accessorio) | | |

4.2 Indicazioni del display

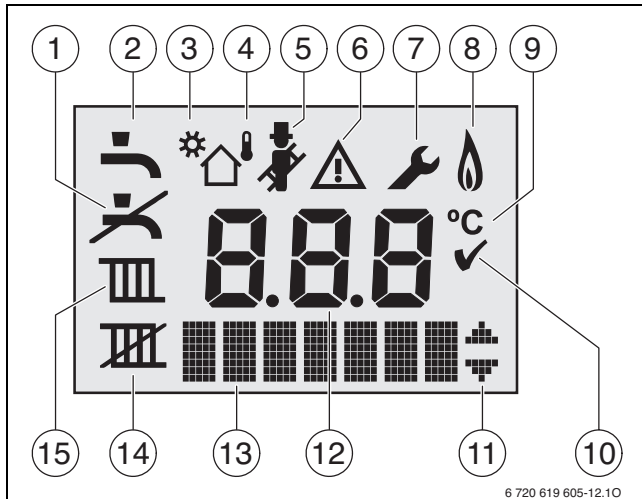

Fig. 7 Indicazioni del display

- 1 Nessun esercizio acqua calda
- 2 Esercizio acqua calda
- 3 Esercizio solare
- 4 Esercizio in funzione climatica (sistema di regolazione con sonda di temperatura esterna)
- 5 Modalità spazzacamino
- 6 Guasto
- 7 Esercizio in modalità di manutenzione
- 6 + 7 Esercizio manutenzione
- 8 Funzionamento del bruciatore
- 9 Unità di misura della temperatura °C
- 10 Memorizzazione avvenuta
- 11 Visualizzazione di altri sottomenu/funzioni di servizio possibile sfogliando con il tasto + e il tasto -
- 12 Visualizzazione alfanumerica (ad es. temperatura)
- 13 Riga di testo
- 14 Nessun esercizio di riscaldamento
- 15 Esercizio di riscaldamento

4.3 Accensione e spegnimento della caldaia

Messa in servizio

- Accendere l'apparecchio premendo l'interruttore principale. Il display si illumina e dopo poco tempo visualizza la temperatura dell'apparecchio.

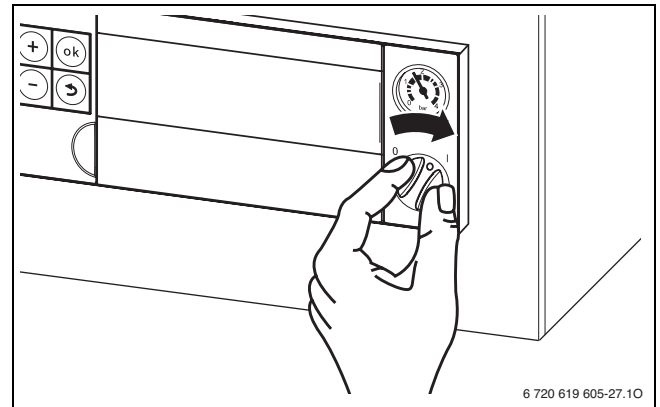



Fig. 8



Dopo ogni accensione parte il programma di riempimento del sifone. Per circa 15 minuti l'apparecchio lavora a carico di riscaldamento minimo per riempire il sifone della condensa. Finché è attivo il programma di riempimento del sifone, il simbolo  lampeggia.

Messa fuori servizio della caldaia



- Spegnerne l'apparecchio tramite l'interruttore principale. Il display scompare.
- Se l'apparecchio deve rimanere a lungo fuori servizio, prestare attenzione alla protezione antigelo (→ capitolo 4.8).



L'apparecchio ha un protezione antibloccaggio per la pompa di riscaldamento, che evita il bloccaggio della pompa dopo un'inattività prolungata. Con apparecchio spento non vi è protezione antibloccaggio.

4.4 Impostazione del riscaldamento

4.4.1 Attivazione/disattivazione dell'esercizio di riscaldamento

- Premere più volte il tasto , finché sul display non lampeggia il simbolo  o .

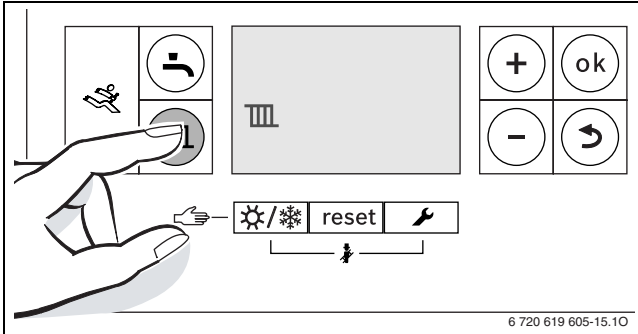



Fig. 9 Indicazione esercizio di riscaldamento

- Premere il tasto + o il tasto -, per accendere o spegnere l'esercizio di riscaldamento:
 -  = Esercizio di riscaldamento
 -  = Nessun esercizio di riscaldamento



AVVISO: Pericolo di congelamento dell'impianto di riscaldamento. Con esercizio di riscaldamento spento vi è solo la protezione antigelo dell'apparecchio.

- Con pericolo di gelo osservare la protezione antigelo (→ pag. 14).



Se viene impostato «Nessun esercizio di riscaldamento», l'esercizio di riscaldamento non può essere attivato tramite il sistema di regolazione collegato.

- Per memorizzare l'impostazione premere il tasto **ok**. Il simbolo  compare brevemente.

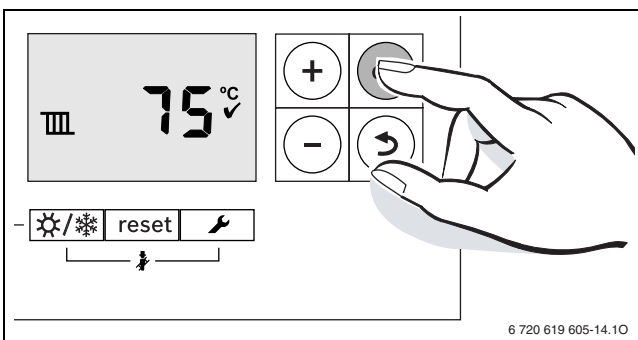



Fig. 10 Indicazione esercizio di riscaldamento

Con bruciatore acceso compare il simbolo .



4.4.2 Impostazione della temperatura di mandata massima

La temperatura di mandata massima può essere impostata tra 30 °C e 82 °C¹⁾ La temperatura di mandata momentanea viene visualizzata sul display.



Con riscaldamento a pavimento occorre osservare la massima temperatura di mandata consentita.

Con esercizio di riscaldamento attivo:

- Premere il  tasto. Sul display lampeggia la massima temperatura di mandata impostata e compare il simbolo .

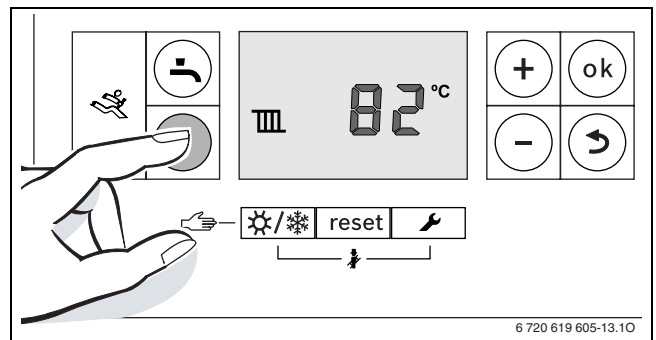



Fig. 11

- Premere il tasto + o il tasto - per impostare la massima temperatura di mandata desiderata.

| Temperatura media di mandata | Esempio di utilizzo |
|------------------------------|----------------------------|
| ca. 50 °C | Riscaldamento a pavimento |
| ca. 75 °C | Riscaldamento a radiatori |
| ca. 82 °C | Riscaldamento a convettori |

Tab. 2 temperatura massima di mandata

- Per memorizzare l'impostazione premere il tasto **ok**. Il simbolo  compare brevemente.

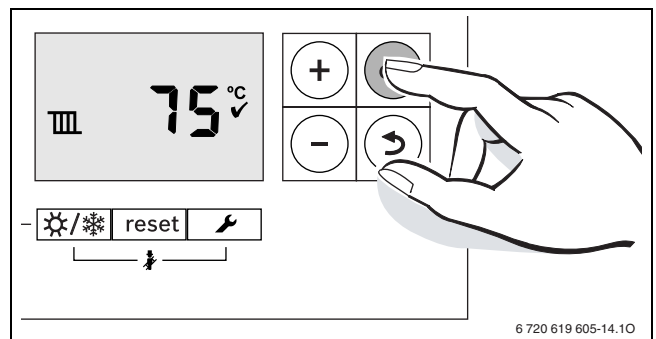

Fig. 12

1) Il valore massimo può essere ridotto dal tecnico di servizio.

4.5 Impostazione della produzione dell'acqua calda sanitaria

4.5.1 Attivazione/disattivazione esercizio produzione acqua calda

- Premere più volte il tasto , finché sul display non lampeggia il simbolo  o .

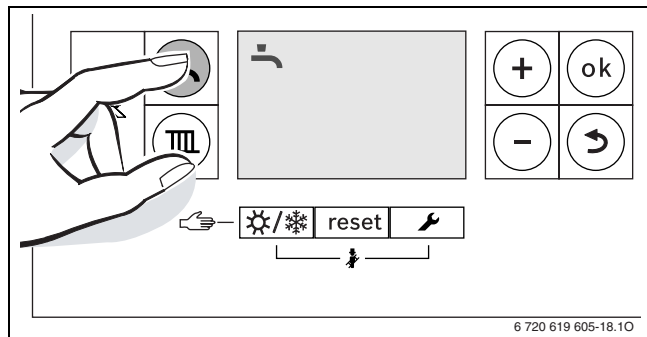





Fig. 13 Indicazione esercizio acqua calda

- Premere il tasto + o il tasto - per impostare l'esercizio acqua calda desiderato.
 -  = Esercizio acqua calda
 -  + **Eco** = Esercizio economico
 -  = Nessun esercizio acqua calda



Se viene impostato «Nessun esercizio acqua calda», l'esercizio acqua calda non può essere attivato tramite il sistema di regolazione collegato.

- Per memorizzare l'impostazione premere il tasto **ok**. Il simbolo  compare brevemente.

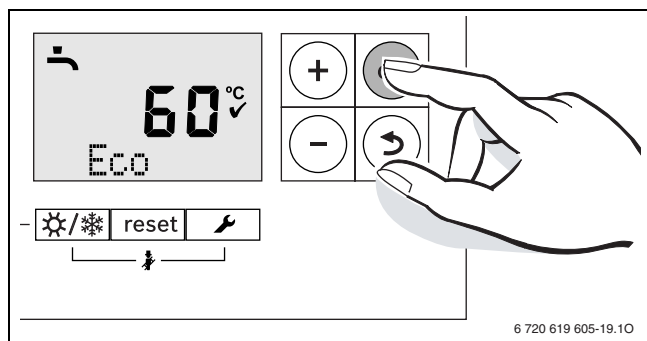



Fig. 14 Indicazione esercizio economico

Con bruciatore acceso compare il simbolo .

Esercizio acqua calda o esercizio economico?

Apparecchi con accumulatore-produttore d'acqua calda sanitaria:

- **esercizio acqua calda**

Se la temperatura nell'accumulatore-produttore d'acqua calda sanitaria scende di oltre 5 K (°C) al di sotto della temperatura impostata, l'accumulatore-produttore d'acqua calda viene riscaldato nuovamente fino alla temperatura impostata. In seguito la caldaia passa all'esercizio di riscaldamento.

- **Esercizio economico**

Se la temperatura nell'accumulatore-produttore d'acqua calda sanitaria scende di oltre 10 K (°C) al di sotto della temperatura impostata, l'accumulatore-produttore d'acqua calda viene riscaldato nuovamente fino alla temperatura impostata. In seguito la caldaia passa all'esercizio di riscaldamento.

Con GB172-24K:

- **esercizio acqua calda**

L'apparecchio viene mantenuto costantemente alla temperatura impostata. Questo significa tempo di attesa limitato durante il prelievo di acqua calda. In questo modo, anche quando non avviene alcun prelievo di acqua calda, la caldaia si attiva ugualmente.

- **Esercizio economico**

- Il riscaldamento alla temperatura impostata ha luogo non appena viene prelevata acqua calda.
- **Preriscaldamento a richiesta mediante il rubinetto di un'utenza:** In modalità d'esercizio economico è possibile ottenere la modalità di esercizio acqua calda aprendo (per qualche secondo) e richiudendo, un rubinetto d'acqua calda presso una utenza qualsiasi. L'acqua sanitaria presente in caldaia si riscalda raggiungendo il valore di temperatura impostato presso il selettore sanitario. Qualche istante dopo, l'acqua calda sarà subito disponibile, per il prelievo.



La modalità di produzione d'acqua calda con preriscaldamento a richiesta, permette di ridurre notevolmente i consumi di acqua e di gas.

4.5.2 Impostazione della temperatura dell'acqua calda sanitaria

- ▶ Impostare l'esercizio acqua calda o l'esercizio economico (→ pag. 12).
- ▶ Premere il  tasto.
La temperatura dell'acqua calda impostata lampeggia.

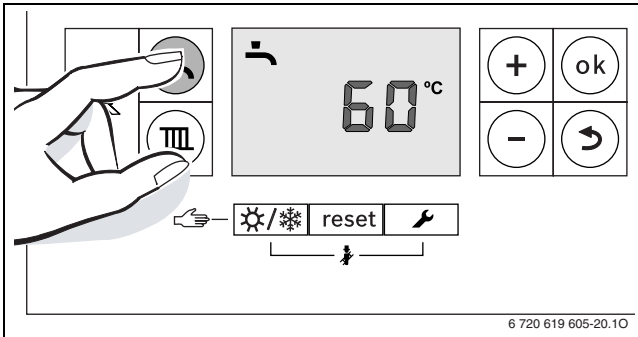



Fig. 15

- ▶ Premere il tasto + o il tasto - per impostare la temperatura dell'acqua calda desiderata tra 40 e 60 °C.
- ▶ Per memorizzare l'impostazione premere il tasto **ok**. Il simbolo  compare brevemente.

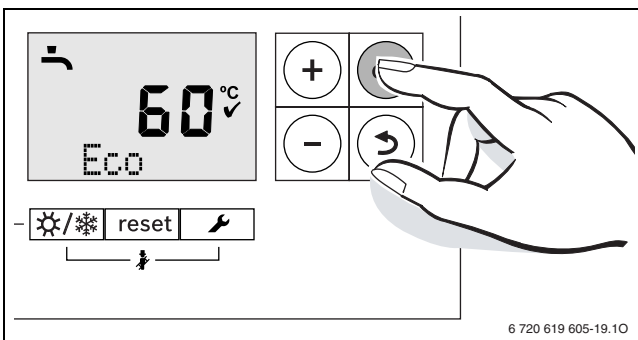

Fig. 16



Per prevenire una contaminazione batterica data ad es. da legionella, si consiglia di impostare la temperatura dell'acqua calda almeno a 55 °C.

Apparecchi con accumulatore-produttore d'acqua calda sanitaria:



AVVERTENZA: alle ustioni!

- ▶ Nel normale funzionamento impostare una temperatura non superiore ai 60 °C.

4.6 Impostazione del sistema di regolazione



Con il collegamento di un sistema di regolazione si modificano alcune delle funzioni qui descritte. Il sistema di regolazione e il regolatore di base si scambiano i parametri di impostazione.



- Osservare le istruzioni d'uso del sistema di regolazione impiegato. In esse viene illustrato
- ▶ come impostare il tipo di esercizio e la curva termica con regolazione in funzione climatica,
 - ▶ impostare il selettore di temperatura del cronotermostato sul valore della temperatura ambiente desiderata
 - ▶ riscaldare in modalità di risparmio energetico.

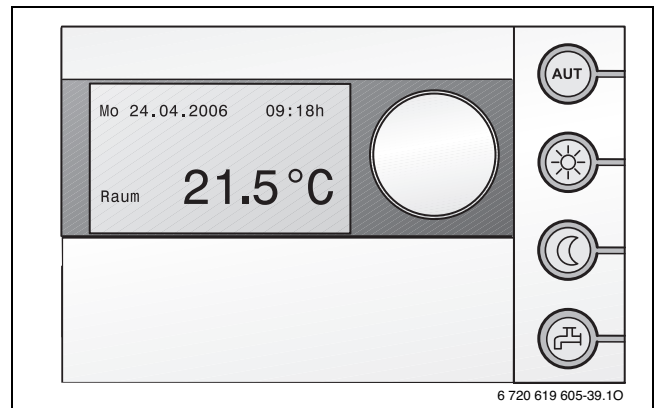



Fig. 17 Esempio Unità di servizio RC35 (accessorio)

4.7 Accensione/spengimento esercizio estivo manuale

In tal modo la pompa di riscaldamento e quindi la funzione riscaldamento sono disinserite. L'alimentazione dell'acqua calda e l'alimentazione di tensione per il sistema di regolazione rimangono attive.



AVVISO: Pericolo di congelamento dell'impianto di riscaldamento. Nell'esercizio estivo vi è solo la protezione antigelo dell'apparecchio.

- ▶ Con pericolo di gelo osservare la protezione antigelo (→ pag. 14).

Accendere l'esercizio estivo manuale:

- ▶ premere più volte il tasto ☀/❄, finché sul display non lampeggia il simbolo III.

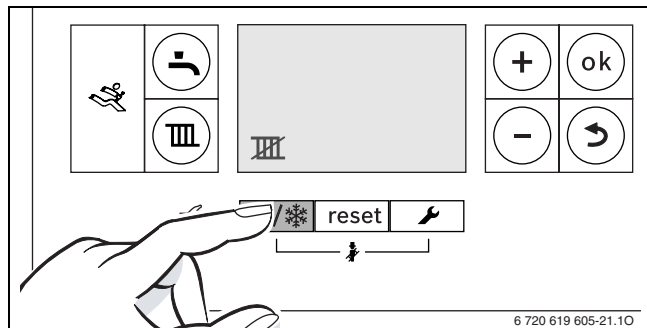

Fig. 18

- ▶ Per memorizzare l'impostazione premere il tasto **ok**. Il simbolo ✓ compare brevemente.

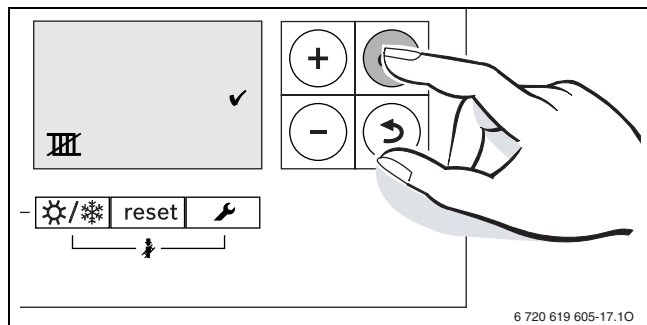

Fig. 19

Spegnere l'esercizio estivo manuale:

- ▶ premere più volte il tasto ☀/❄, finché sul display non lampeggia il simbolo III.
- ▶ Per memorizzare l'impostazione premere il tasto **ok**. Il simbolo ✓ compare brevemente.

Sono disponibili ulteriori informazioni nelle Istruzioni d'uso del sistema di regolazione.

4.8 Impostazione della protezione anti-gelo

Protezione antigelo per l'impianto di riscaldamento:

- ▶ Impostare la temperatura di mandata massima su 30 °C (→ capitolo 4.4.2).

-oppure- se si desidera lasciar spento l'apparecchio:

- ▶ richiedere al tecnico specializzato di aggiungere liquido antigelo (vedere istruzioni di installazione) all'acqua di riscaldamento e svuotare il circuito dell'acqua calda.

Sono disponibili ulteriori informazioni nelle Istruzioni d'uso del sistema di regolazione.

Protezione antigelo per il serbatoio ACS:

Anche con produzione dell'acqua calda disattivata è garantita la protezione antigelo dell'accumulatore.

- ▶ Impostare nessun esercizio acqua calda ❌ (→ capitolo 4.5.1).

5 Indicazioni sul risparmio

Riscaldare in modo economico

L'apparecchio è progettato in modo tale che il consumo di gas e l'impatto ambientale siano i più bassi possibili, mentre il livello del comfort è elevato. L'adduzione di gas al bruciatore viene regolata in base al fabbisogno termico dell'abitazione. Se il fabbisogno termico è basso, la caldaia continua a funzionare con la fiamma al minimo. Il personale qualificato chiama questo processo «regolazione continua». Attraverso la regolazione continua le oscillazioni di temperatura sono minori e la distribuzione del calore all'interno degli ambienti si mantiene uniforme. Quindi può accadere che la caldaia rimanga in funzione più a lungo, pur consumando minor gas rispetto ad una caldaia che si accende e spegne costantemente.

Intervento/manutenzione

Per ridurre il più possibile il consumo di gas e l'inquinamento ambientale, consigliamo di stipulare un contratto di manutenzione annuale con un'azienda specializzata e autorizzata che garantisca un'ispezione annuale e manutenzione in caso di necessità.

Regolazione del riscaldamento

In Germania, in base al § 12 dell'ordinanza in materia di risparmio energetico (EnEV), è obbligatoria una regolazione del riscaldamento tramite un regolatore della temperatura ambiente o tramite un regolatore climatico e valvole termostatiche.

Nelle istruzioni di installazione e d'uso del regolatore sono disponibili indicazioni più approfondite.

Valvole termostatiche

Al fine di raggiungere la temperatura ambiente desiderata, aprire completamente le valvole termostatiche. Solo se dopo un po' di tempo la temperatura non viene raggiunta, modificare la temperatura ambiente desiderata sul regolatore.

Riscaldamento a pavimento

Non impostare una temperatura di mandata più alta della temperatura massima consigliata dal produttore.

Ventilazione

Per aerare, non lasciare le finestre socchiuse. In caso contrario sarebbe continuamente sottratto calore alla stanza, senza migliorare in modo significativo l'aria del locale. La soluzione migliore è lasciare le finestre completamente aperte per breve tempo.

Chiudete la valvola termostatica durante il ricambio d'aria.

Pompa di ricircolo sanitario

Tramite programma orario, impostare il funzionamento della pompa di ricircolo sanitario (se presente) in base alle esigenze individuali (ad es. mattino, pomeriggio o sera).

6 Eliminazione delle disfunzioni

Logamatic BC25 controlla tutti i componenti di sicurezza, di regolazione e di comando.

Se durante il funzionamento si presenta una disfunzione di blocco, viene visualizzato un codice di guasto.

Se lampeggia un codice di guasto:

- ▶ spegnere e riaccendere l'apparecchio.

-oppure-

- ▶ Premere il tasto **reset** finché sulla riga di testo non compare **Reset**.

L'apparecchio riprende il funzionamento e sul display viene visualizzata la temperatura di mandata del circuito riscaldamento.

Se l'anomalia non viene eliminata:

- ▶ contattare una ditta specializzata autorizzata o l'assistenza clienti comunicando il codice anomalia e i dati dell'apparecchio.

Dati dell'apparecchio

Nel caso fosse necessario ricorrere all'assistenza clienti, è consigliabile avere a disposizione dati precisi sull'apparecchio. Questi dati possono essere ricavati dalla targhetta di omologazione o sull'adesivo del tipo di apparecchio presente sul pannello.

Logamax plus (ad es. GB172-24...).....

Data di produzione (FD...)

Data di messa in esercizio:

Installatore dell'impianto:

7 Manutenzione

Ispezione e manutenzione

L'utente è responsabile della sicurezza e della sostenibilità ambientale dell'impianto di riscaldamento (normativa vigente)

Stipulare un contratto di ispezione e manutenzione con una ditta specializzata autorizzata per un'ispezione annuale e per una manutenzione in funzione del fabbisogno. Questo assicura un maggiore rendimento con combustione ecologica.

Pulizia del rivestimento

Strofinare il rivestimento servendosi di un panno umido. Non utilizzare detergenti aggressivi o corrosivi.

8 Tutela ambientale/Smaltimento

La protezione dell'ambiente è un principio fondamentale di Buderus.

La qualità dei prodotti, il risparmio e la protezione dell'ambiente sono per noi mete di pari importanza. Leggi e prescrizioni per la protezione dell'ambiente vengono strettamente rispettate tenendo in considerazione la migliore tecnica ed i migliori materiali.

Imballaggio

Per quanto riguarda l'imballo ci atteniamo ai sistemi di riciclaggio specifici dei rispettivi paesi, che garantiscono un ottimale riutilizzo.

Tutti i materiali di imballaggio utilizzati sono a basso impatto ambientale e riutilizzabili.

Dismissione vecchi apparecchi

Gli apparecchi dismessi contengono materiali che possono essere riciclati.



Gli elementi costruttivi sono facilmente separabili e le materie plastiche sono contrassegnate. In questo modo è possibile smistare i vari componenti e destinarli al riciclaggio o allo smaltimento.

9 Breve guida per l'uso

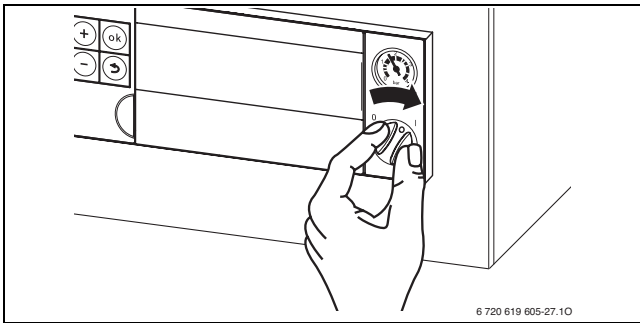

Accensione e spegnimento della caldaia

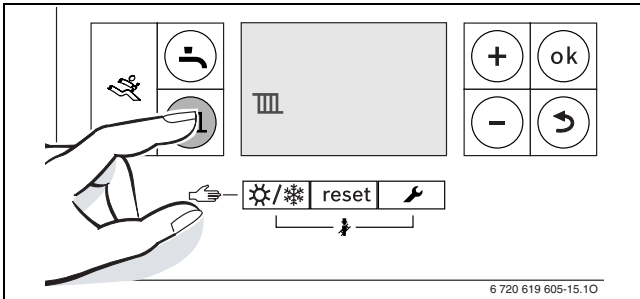

Attivazione/disattivazione dell'esercizio di riscaldamento

- ▶ Premere più volte il tasto , finché sul display non lampeggia il simbolo  o .



- ▶ Premere il tasto + o il tasto -, per accendere o spegnere l'esercizio di riscaldamento:
 -  = Esercizio di riscaldamento
 -  = Nessun esercizio di riscaldamento
- ▶ Per memorizzare l'impostazione premere il tasto **ok**.

Attivazione/disattivazione esercizio produzione acqua calda

- ▶ Premere più volte il tasto , finché sul display non lampeggia il simbolo  o .

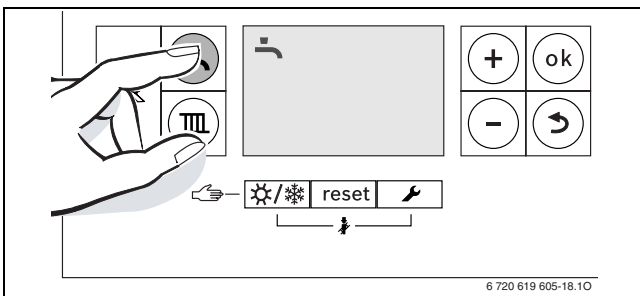







Fig. 20 Indicazione esercizio acqua calda

- ▶ Premere il tasto + o il tasto - per impostare l'esercizio acqua calda desiderato.
 -  = Esercizio acqua calda
 -  + **Eco** = Esercizio economico
 -  = Nessun esercizio acqua calda
- ▶ Per memorizzare l'impostazione premere il tasto **ok**. Il simbolo  compare brevemente.

Impostazione del sistema di regolazione (accessorio)

Osservare le istruzioni d'uso del sistema di regolazione.

Impostazione della temperatura di mandata massima

- ▶ Premere il  tasto.

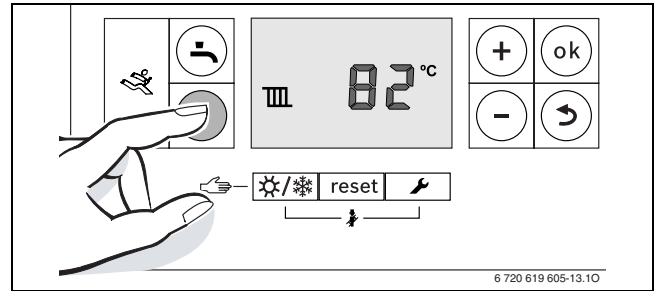

- ▶ Premere il tasto + o il tasto - per impostare la massima temperatura di mandata.

Impostazione della temperatura dell'acqua calda sanitaria

- ▶ Premere il  tasto.

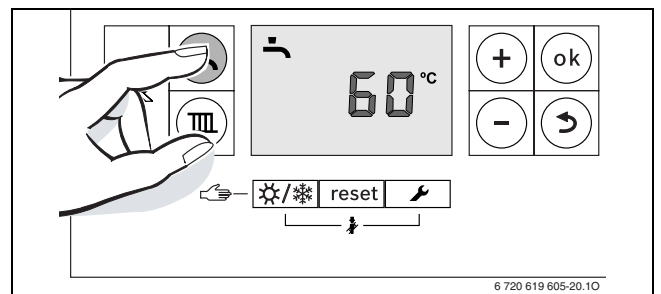

- ▶ Premere il tasto + o il tasto - per impostare la temperatura dell'acqua calda:
- ▶ per memorizzare l'impostazione premere il tasto **ok**.

Accensione/spegnimento esercizio estivo manuale

- ▶ premere più volte il tasto , finché sul display non lampeggia il simbolo .

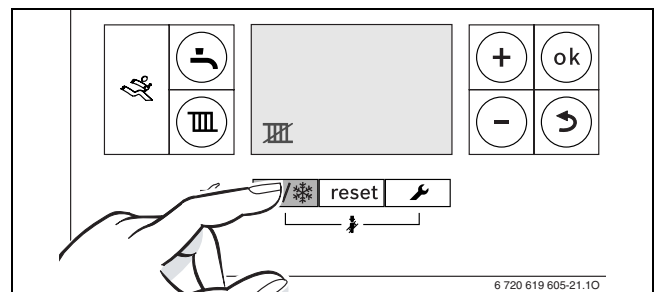

Fig. 21

- ▶ Per memorizzare l'impostazione premere il tasto **ok**.

Impostazione della protezione antigelo

- ▶ Impostazione della temperatura di mandata massima su 30 °C.

Indice in ordine alfabetico

A

| | |
|---|--------|
| Accensione | |
| Esercizio estivo manuale..... | 14, 19 |
| Riscaldamento..... | 11, 19 |
| Accensione del riscaldamento | 11, 19 |
| Accensione/spengimento esercizio estivo | 14, 19 |
| Accensione/spengimento esercizio estivo manuale..... | 14, 19 |
| Antigelo..... | 14, 19 |
| Apparecchio dismesso..... | 18 |
| Apparecchio obsoleto | 18 |
| Attivare/disattivare l'esercizio di riscaldamento..... | 11 |
| Attivazione | |
| Esercizio acqua calda..... | 12, 19 |
| Esercizio di riscaldamento..... | 11 |
| Attivazione/disattivazione esercizio acqua calda, Esercizio economico..... | 12, 19 |
| Avvertenze..... | 5 |
| Avviso di disfunzione..... | 16 |

C

| | |
|---|---|
| Caratteristiche principali..... | 6 |
| Dichiarazione di conformità alle norme CEE..... | 6 |
| Modelli..... | 6 |

D

| | |
|---|--------|
| Dichiarazione di conformità alle norme CEE..... | 6 |
| Disattivazione | |
| Esercizio acqua calda..... | 12, 19 |
| Esercizio di riscaldamento..... | 11 |
| Disfunzioni..... | 16 |

I

| | |
|---|----|
| Imballaggio..... | 18 |
| Impostazione del riscaldamento..... | 11 |
| Inserimento | |
| Esercizio di riscaldamento..... | 19 |
| Inserimento esercizio di riscaldamento..... | 19 |

M

| | |
|---|----|
| Messa fuori servizio della caldaia..... | 10 |
| Messa in funzione | 7 |
| Messa in servizio..... | 10 |
| Modelli..... | 6 |

O

| | |
|--|--------|
| Ordinanza tedesca in materia di risparmio energetico (EnEV) | 13, 19 |
|--|--------|

R

| | |
|-------------------------------------|--------|
| Regolazione del riscaldamento | 13, 19 |
| Riciclaggio..... | 18 |
| Riscaldamento | |
| Impostazione..... | 11 |

S

| | |
|-------------------------------|--------|
| Smaltimento..... | 18 |
| Spegnimento | |
| Esercizio estivo manuale..... | 14, 19 |

T

| | |
|-------------------------|----|
| Tipo di gas | 6 |
| Tutela ambientale | 18 |



Note



Note



Note

Italia

Buderus S.p.A.

Via Enrico Fermi, 40/42, I-20090 ASSAGO (MI)

www.buderus.it

buderus.italia@buderus.it

Tel. 02/4886111 - Fax 02/48861100

Svizzera

Buderus Heiztechnik AG

Netzibodenstr. 36,

CH- 4133 Pratteln

www.buderus.ch

info@buderus.ch

Buderus