

Einbau-Kühlschrank Réfrigérateur à encastrer Frigorifero da incasso

GEBRAUCHSANWEISUNG MODE D'EMPLOI ISTRUZIONI PER L'USO

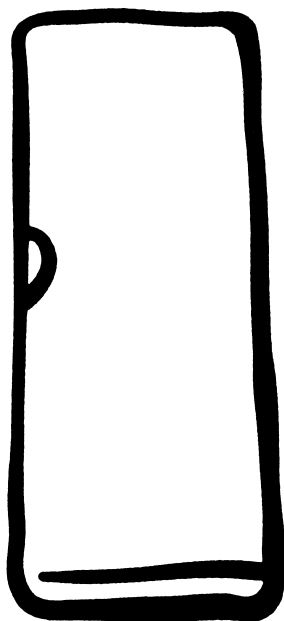

EK138.4

 **Electrolux**

D

F

I

Inhaltsverzeichnis

Bedienungsanleitungen

- 4 Einleitung
- 6 Sicherheitshinweise und Warnungen
- 8 Einschalten und Temperaturwahl
- 10 Tiefkühlfach
- 10 Variable Innentüre
- 10 Abtauen
- 12 Kühlraum
- 14 Reinigung
- 14 Tips
- 18 Glühbirne ersetzen
- 18 Störungen
- 20 Garantie
- 22 Masse

Einbau:

Siehe Montageanleitung
in Einbaugarnitur

Table des matières

Mode d'emploi

- 4 Introduction
- 6 Instructions de sécurité et avertissements
- 8 Mise en service et réglage
de température
- 10 Compartiment congélateur
- 10 Contre-porte variable
- 10 Dégivrage
- 12 Compartiment réfrigérant
- 14 Nettoyage
- 14 Conseils
- 18 Remplacement de l'ampoule
- 18 Pannes
- 20 Garantie
- 24 Cotes

Encastrement:

Voir instruction de montage jointe à la
garniture d'encastrement

Sehr geehrte Kundin, sehr geehrter Kunde

Sie sind im Besitze eines modernen und damit stromsparenden Kühlschranks. Alle neusten Erkenntnisse im heutigen Kühlschrankbau sind in dieser Ausführung verwirklicht. Wir gratulieren Ihnen zu diesem Gerät!

Der Kühlschrank entspricht den anerkannten Regeln der Technik sowie der EG Richtlinie 73/23/EWG (Niederspannungsrichtlinie) ist SEV geprüft nach EMV Richtlinie 89/336/EWG und EN 55014.1993.

Entsorgung des Altgerätes

Ausgediente Geräte sofort unbrauchbar machen (z.B. Anschlusskabel abschneiden). Bitte achten Sie darauf, dass die Rohrleitungen Ihres Kältegerätes bis zum Abtransport zu einer sachgerechten, umweltfreundlichen Entsorgung nicht beschädigt werden. Für die Entsorgung der Altgeräte wenden Sie sich bitte an die zuständigen Stellen Ihrer Gemeinde. (Scharniere lösen und Türe entfernen, damit sich spielende Kinder nicht selbst einschliessen und in Lebensgefahr kommen.)

Entsorgung der Verpackung

Alle verwendeten Verpackungsmaterialien sind umweltverträglich und wiederverwertbar.

Chère Cliente, Cher Client,

Vous possédez un réfrigérateur moderne, consommant donc peu de courant. Les toutes dernières connaissances acquises en matière de technique frigorifique y ont été mises à profit. Nous vous félicitons de votre achat!

Ce réfrigérateur répond aux règles techniques reconnues de même qu'à la directive CE 73/23/CEE (directive pour la basse tension). Il est homologué par l'ASE selon les directives de CEM (compatibilité électromagnétique) 89/336/CEE et EN 55014.1993.

Elimination de l'ancien appareil

Rendre immédiatement inutilisables les appareils usagés (p.ex. couper le cordon d'alimentation). Veillez, ce faisant, à ce que les conduites de votre appareil frigorifique ne soient pas endommagées jusqu'à son transport en un lieu où il sera éliminé dans les règles conformes à la protection de l'environnement. A cet effet, adressez-vous au service compétent de votre commune. (Dégager les charnières et enlever les portes afin que des enfants en train de jouer ne s'enferment pas à l'intérieur mettant ainsi leur vie en danger.)

Elimination de l'emballage

Tous les matériaux d'emballage employés sont compatibles avec l'environnement et recyclables.

Sicherheitshinweise und Warnungen

Lesen Sie bitte vor Inbetriebnahme des Gerätes die in der Bedienungsanleitung aufgeführten Informationen sorgfältig durch und bewahren Sie diese für Nachbenutzer auf.

- Benutzen Sie dieses Gerät nur für Haushaltszwecke und wie es in der Bedienungsanleitung beschrieben ist.
- Haben Sie einen beschädigten Kühlschrank erhalten, setzen Sie sich sofort mit Ihrem Lieferanten in Verbindung.
- Verwenden Sie keine Verlängerungskabel.
- Reparaturen und andere Eingriffe dürfen nur von einem Servicemonteure durchgeführt werden.
- Beim Reinigen Stromzufuhr unterbrechen: Stecker ausziehen oder Sicherung ausschalten. Ziehen Sie den Stecker nie an der Schnur oder mit nassen Händen aus der Steckdose. Greifen Sie immer den Stecker und ziehen Sie ihn gerade aus der Steckdose.
- Hochprozentigen Alkohol nur dicht verschlossen und stehend lagern, ausserdem keine explosiven Stoffe im Gerät lagern. **Explosionsgefahr!**
- Dieses Gerät ist FCKW- und FKW-frei und enthält das umweltverträgliche Kältemittel Isobutan (R600a) in geringen Mengen.
- Bei der Handhabung des Gerätes muss darauf geachtet werden, dass der Kältekreislauf nicht beschädigt wird. Sollte der Kältekreislauf dennoch beschädigt werden, so sind offenes Feuer und Zündquellen jeder Art zu vermeiden. Der Raum in dem das Gerät steht, ist für einige Minuten zu lüften.

Instructions de sécurité et avertissements

Avant de mettre l'appareil en service, nous vous prions de lire attentivement les instructions figurant dans le mode d'emploi et de conserver ce dernier pour un futur utilisateur éventuel de l'appareil.

- N'utilisez cet appareil qu'à des usages domestiques et comme décrit dans le mode d'emploi.
- Si votre réfrigérateur vous a été livré endommagé, mettez-vous immédiatement en contact avec votre fournisseur.
- Ne pas utiliser de rallonge.
- Les réparations et autres interventions ne doivent être réalisées que par un réparateur qualifié.
- Pour le nettoyage, couper l'alimentation électrique: sortir la fiche ou déconnecter le fusible. Ne jamais tirer la fiche de la prise par le cordon ou avec des mains mouillées. Toujours saisir la fiche et l'extraire droite de la prise.
- Conserver les alcools concentrés uniquement fermés et placés debout. De plus, ne jamais ranger de matières explosives dans l'appareil. **Risques d'explosion!**
- Cet appareil ne comporte pas de CFC et de FC. Il contient le réfrigérant écologique isobutane (R600a) en petites quantités.
- Lors de la manipulation de l'appareil, toujours veiller à ce que le circuit réfrigérant ne soit pas endommagé. Si, cependant, le cas se présentait, éviter la présence de toute flamme vive ou sources d'étincelles. Aérer le local où se trouve l'appareil pendant quelques minutes.
- Un appareil ayant un circuit réfrigérant endommagé ne doit pas être mis en service.

- Ein Gerät mit beschädigtem Kreislauf darf nicht in Betrieb genommen werden.
- Im eingebauten Zustand ist darauf zu achten, dass die Be- und Entlüftungsöffnungen nicht abgedeckt oder zugestellt sind.
- Zur Beschleunigung der Abtauung dürfen keine anderen mechanischen oder sonstige künstliche Mittel als die empfohlenen benutzt werden.
- Verwenden Sie keinerlei elektrische Geräte innerhalb des Kühlschranks.
- Wird das Gerät zweckentfremdet, falsch bedient oder nicht fachgerecht repariert, kann keine Haftung für eventuelle Schäden übernommen werden. In diesem Fall entfallen Garantie oder weitere Haftungsansprüche.

Einschalten und Temperaturwahl

(Bild ❶)

Mit dem Temperaturregler wird die Kühlleistung eingestellt und der Kühlschrank ein- und ausgeschaltet.

Wichtig

Das Gerät ist für einen Betrieb bei Raumtemperaturen zwischen 16–32° C ausgelegt. Bei Raumtemperaturen ausserhalb dieses Bereiches ist das Einhalten der Innentemperaturen im Kühlraum und im Tiefkühlabteil nicht mehr gewährleistet.

Normalbetrieb

Je nach gewünschter Kühlraumtemperatur den Temperaturregler auf eine Stellung zwischen den beiden Temperatursymbolen (wärmer oben, kälter unten) stellen. Ab einer Temperatur von 5° C oder tiefer im Kühlraum wird im Tiefkühlabteil –18° C erreicht (siehe auch Tips). Diese Bedingungen sind ab ca. mittlerer Reglerstellung erfüllt.

- En montage encastré, il faut veiller à ce que les orifices d'admission et de sortie d'air ne soient pas obstrués ou recouverts.
- Pour accélérer le dégivrage, aucun moyen mécanique ou artificiels autres que ceux recommandés ne doivent être employés.
- Ne jamais utiliser d'appareils électriques à l'intérieur du réfrigérateur.
- Si l'appareil est utilisé à d'autres usages que ceux pour lesquels il a été prévu, manipulé ou réparé de manière impropre et incompétente, toute responsabilité sera déclinée en cas de dommages éventuels consécutifs.

Mise en service et réglage de température

(figure ❶)

Le réglage de température sert à ajuster la puissance réfrigérante ainsi qu'à établir et couper le contact de l'appareil.

Important:

L'appareil est prévu pour fonctionner dans une plage de température ambiante de 16 à 32° C. Dans le cas de températures situées hors de cette plage, le maintien de la température intérieure du réfrigérateur et du congélateur n'est plus garanti.

Service normal:

Selon la température réfrigérante désirée, ajuster le bouton de réglage sur une position située entre les deux symboles (plus chaud en haut, plus froid en bas). A partir d'une température de 5° C ou plus basse dans le réfrigérateur, celle du compartiment de congélation atteindra –18° C (voir aussi conseils). Ces conditions sont remplies au voisinage de la position médiane du bouton.

- Se il frigorifero è incassato, bisogna fare attenzione a non coprire né chiudere le aperture di entrata e di uscita dell'aria di ventilazione.
- Per accelerare lo sbrinamento non si devono utilizzare mezzi meccanici o artificiali di qualsiasi genere, diversi da quelli consigliati.
- Non utilizzate alcun apparecchio elettrico dentro il frigorifero.
- Se l'apparecchio viene adibito a uno scopo improprio, usato nel modo sbagliato o non è riparato a regola d'arte, si declina qualsiasi responsabilità per gli eventuali danni. In un caso del genere decade la garanzia e qualsiasi pretesa di responsabilità.

Accensione e selezione della temperatura

(figura 1)

Con il termostato si regola la potenza refrigerante e si accende e spegne il frigorifero.

Importante

L'apparecchio è progettato per una temperatura ambiente da 16 a 32° C. Da temperature ambiente all'infuori di questo campo il mantenere delle temperature interne nel vano frigorifero e nel vano congelatore non è più assicurato.

Funzionamento normale

Secondo la temperatura del vano congelatore desiderata mettere il termostato su una posizione tra i due simboli delle temperature (sopra più caldo, sotto più freddo). A partire da una temperatura di 5° C oppure più bassa nel vano frigorifero si raggiunge nel vano congelatore -18° C (vedi anche consigli). Queste condizioni sono adempite a partire ca. da una posizione media del termostato.



1

Aus

Reglerstellung Richtung «0» bis zum Anschlag. Kühlung und Beleuchtung sind ausgeschaltet. Bei längerem Nichtgebrauch Kühlraum- und Tiefkühlfachtüre offen lassen, da sonst Geruchsbildung entstehen kann.

Tiefkühlfach

- Das 3-Sterne Tiefkühlfach eignet sich zum Lagern von Tiefkühlkost und zum Herstellen von Eiswürfeln.
- Aufgetautes Tiefkühlgut darf nicht nochmals tiefgekühlt werden, weil Lebensmittel verderben können.

Variable Innentüre

Die Einhängeschale in der Innentüre ist leicht verstellbar und bietet Ihnen die Möglichkeit einer individuellen Einteilung.

Verstellen der Einhängeschale: zuerst nach oben drücken und herausziehen, gewünschte Höhe einstellen und in umgekehrter Reihenfolge einsetzen (Bild ②).

Abtauen

Der Kühlraum taut vollautomatisch ab. Dabei wird das Eis, welches sich an der Rückwand bildet, geschmolzen. Das Tauwasser fließt durch das Ablaufloch (Bild ③) aus und verdunstet in der Auffangschale ausserhalb des Kühlschranks.

Halten Sie den Sammelkanal und das Ablaufloch sauber, damit das Tauwasser ungehindert abfließen kann. Ablaufloch mit dem darinbefindlichen grünen Reiniger säubern durch senkrecht Bewegungen und drehen desselben.

Das Tiefkühlfach bei starker Eisbildung abtauen. Eine dicke Eisschicht verschlechtert die Kälteabgabe an das Tiefkühlgut.

Arrêt

Position de réglage en direction de «0» jusqu'en fin de course. Réfrigération et éclairage sont coupés. En cas de non utilisation prolongée, laisser les portes du réfrigérateur et du congélateur ouvertes pour éviter l'apparition d'odeurs.

Compartiment congélateur

- Le compartiment congélateur se prête au stockage des produits surgelés et pour la préparation des glaçon.
- Les produits alimentaires décongelés ne doivent pas être recongelés, car ils risquent de s'altérer.

Contre-porte variable

Le bac suspendu dans la contre-porte peut être légèrement déplacé et arrangé individuellement à votre convenance.

Pour déplacer le bac suspendu, le presser d'abord vers le haut et le décrocher; adapter la hauteur voulue et le raccrocher dans l'ordre inverse (figure ②).

Dégivrage

Le compartiment réfrigérant dégivre automatiquement. La glace qui se forme sur la paroi arrière est fondue. L'eau de dégivrage s'écoule alors par l'orifice d'évacuation (figure ③) et s'évapore dans le bac placé à l'extérieur du réfrigérateur.

Maintenir le canal collecteur et le trou d'évacuation bien propres de manière à ce que l'eau de dégivrage puisse s'écouler sans encombre. Nettoyer le trou d'évacuation avec le nettoyeur vert se trouvant dedans par des mouvements verticaux et rotatifs.

Dégivrer le compartiment de congélation lorsqu'une épaisse couche de glace s'est

Spento

Posizione del termostato in direzione di «0» fino all'arresto. Il raffreddamento e l'illuminazione sono spenti. Se l'apparecchio non viene usato per lungo tempo, lasciare aperta la porta del vano frigorifero e del vano congelatore, per evitare la formazione di cattivi odori.

Vano congelatore

- Il congelatore è adatto a conservare prodotti congelati e per preparare il ghiaccio.
- Alimenti che sono già stati congelati non devono essere congelati di nuovo, perché possono deperire.

Retroporta variabile

Il contenitore agganciato nello sportello interno è facilmente regolabile ed offre la possibilità di una suddivisione personalizzata. Regolazione del contenitore agganciato: spingere verso l'alto e tirare verso l'esterno, portare all'altezza desiderata ed inserirlo seguendo la procedura inversa (figura ②).

Scongelamento

Il vano frigorifero si sbrina in modo completamente automatico. Il ghiaccio formatosi sulla parete posteriore si scioglie. L'acqua fuoriesce dal foro di scarico (figura ③) ed evapora nella vaschetta esterna del frigorifero.

Abbate cura di mantenere sempre puliti il canale di raccolta e il foro di scarico, in modo che l'acqua di sbrinamento possa scorrere via liberamente. Pulire il foro di scarico con il raschietto verde contenuto con movimenti verticali e rotativi.

Sbrinare il vano congelatore quando si è formato troppo ghiaccio. Se il ghiaccio è eccessivamente spesso, impedisce il pas-



②



③

Tiefkühlgut während der Abtauzeit möglichst kühl und gut isoliert lagern, z.B. in Zeitungen einpacken.

- Temperaturregler auf Position «0» stellen
- Türe offen lassen.

Das Abtauen kann wesentlich beschleunigt werden, wenn Sie ein Gefäß mit heissem Wasser in das Tiefkühlfach stellen. *Achtung:* Verwenden Sie keine spitzen Gegenstände um Eis oder Festgefrorenes zu lösen. Gebrauchen Sie keine elektrischen Heizgeräte oder offene Flammen zum Abtauen.

- Nach dem Abtauen Innenraum reinigen und gut trocknen.
- Temperaturregler wieder in Position Normal zwischen die beiden Temperatursymbole stellen. Tiefkühlgut wieder einbringen.

Kühlraum

Das bruchsichere, auslaufgeschützte Glas- tablar ist individuell in der Höhe verstellbar. Durch das gleichzeitige Andrücken der beiden seitlichen Halterungen kann das Glastablar nach oben geschwenkt und herausgezogen werden. Zur Fixierung des Glastablar: Glastablar hinten in die Führung stossen und vorne von oben in die Halterung drücken.

formée. Cette couche entrave la congélation des denrées. Pendant le dégivrage, entreposer les produits surgelés dans un endroit aussi froid que possible en les isolant bien à l'aide, p. ex. de papier journal.

- Mettre le sélecteur de température sur la position «0».
- Laisser la porte ouverte.

Le dégivrage peut être sensiblement accéléré en plaçant un récipient contenant de l'eau chaude dans le compartiment de congélation. *Attention:* ne jamais utiliser d'objets pointus pour détacher la glace ou les matières prises dans celle-ci. Ne pas employer d'appareils de chauffage électriques ou de flammes vives pour dégivrer.

- Après le dégivrage, nettoyer et bien sécher l'intérieur.
- Remettre le sélecteur de température en position normale entre les deux symboles. Réintroduire les denrées surgelées.

Compartiment réfrigérant

Le rayon en verre incassable, protégé contre l'écoulement peut être interchangeable et placé individuellement à la hauteur voulue. En pressant simultanément les deux attaches latérales, l'étagère en verre peut être pivotée vers le haut et retirée. Pour la fixer: pousser l'étagère en arrière dans le guidage et la presser devant dans l'attache depuis le haut.

Reinigung

Für die hygienische Aufbewahrung der Speisen ist der Schrank reinzuhalten. Der Kühlraum ist von Zeit zu Zeit mit einer milden Seifenlauge auszuwaschen und nachzutrocknen. Ein gelegentliches Ausreiben des Schrankes mit Essigwasser wirkt geruchsbindend und ist zu empfehlen. Durch Sauberhalten der Türdichtungen kann ein Festkleben und damit deren Beschädigung vermieden werden. *Keine scheuernden Reinigungsmittel oder kratzenden Lappen verwenden.* Bei längerem Nichtgebrauch des Schrankes ist der Reglerknopf auf Position «0» zu stellen. Kühlschränke leeren, abtauen, reinigen und Kühlraum- sowie Tiefkühlfachtüre offen lassen.

- Achten Sie darauf, dass kein Reinigungswasser in das Reglergehäuse gelangt (Kurzschlussgefahr).
- Darauf achten, dass möglichst kein Reinigungswasser durch die Ablauföffnung in die Verdunsterschale läuft.
- Vor Inbetriebnahme müssen das Gerät und die Dichtungen von Kühlraum- und Tiefkühlfachtüre vollkommen trocken sein.

Tips

Bei der Benutzung des neuen Kühlschranks sind folgende Punkte zu beachten:

- Das Gerät möglichst nicht in der Nähe von Heizkörpern, Heizrohren oder Rauchabzügen installieren und vor direkter Sonnenbestrahlung schützen.
- Ein neu in Betrieb genommenes Gerät benötigt ca. 15 Std. (mit Ware) bis es die normalen Betriebstemperaturen erreicht hat.
- Kühlschränktüre möglichst kurzzeitig geöffnet halten. Vergewissern Sie sich beim

Nettoyage

Le réfrigérateur doit être maintenu bien propre pour une conservation hygiénique des aliments. Le nettoyer de temps en temps avec de l'eau savonneuse peu concentrée et le sécher. Il est recommandé de le frotter occasionnellement avec de l'eau vinaigrée pour enlever les odeurs. En nettoyant les joints de porte, on évite qu'ils se collent sur la carcasse et se détériorent en conséquence. Ne pas employer de détergents abrasifs ou de chiffons rugueux susceptibles de provoquer des égratignures. Si le réfrigérateur n'est pas utilisé pendant une période prolongée, mettre le sélecteur de température sur la position «0». Le vider, dégivrer, nettoyer et laisser ouvertes les portes du compartiment réfrigérant et du congélateur.

- Prendre garde à ce que de l'eau de nettoyage ne parvienne pas dans le boîtier du sélecteur de température (risque de court-circuit).
- Veiller, autant que possible, à ce que de l'eau de nettoyage ne s'écoule pas dans le bac collecteur par le trou d'évacuation.
- Avant la mise en service, veiller à ce que l'appareil et les joints des portes du compartiment réfrigérant et du congélateur soient complètement secs.

Conseils

Tenir compte des points suivants lors de l'utilisation de votre nouveau réfrigérateur:

- Installer l'appareil autant que possible loin de corps de chauffe, tuyaux de chauffage ou conduites de fumée et du rayonnement direct du soleil.
- Un appareil nouvellement mis en service a besoin d'env. 15 heures (avec des denrées)

Schliessen, dass die Türe überall vollständig abdichtet. Die selbstschliessenden Scharniere unterstützen dies.

- Die Abkühlzeit von Getränken und anderer Ware von Raumtemperatur auf Kühlraumtemperatur kann bis zu 6 Stunden dauern. Je mehr warme Ware eingelagert wird, um so mehr verlängert sich diese Zeit.
- Verstellen des Temperaturreglers hat kaum Einfluss auf die Abkühlgeschwindigkeit.
- Warmes oder gar heisses Lagergut ausserhalb des Kühlschranks abkühlen lassen.
- Durch das Einlagern von feuchtigkeitsabgebender Ware kann es zu Kondensbildungen an den Glstablaren kommen.
- Achten Sie darauf, dass das Kühlgut nicht mit der Rückwand des Kühlraumes in Berührung kommt, damit es nicht anfriert und beim Abtauen das Wasser nicht in den Kühlraum abgeleitet wird.
- Temperaturkontrolle mit Thermometer nur in Flüssigkeitsbehälter vornehmen. Nie Lufttemperatur messen.
- Beim Einordnen beachten:
 - Öl und Fett nicht mit den Kunststoffteilen und der Türdichtung in Berührung bringen.
 - Im Kühlraum befinden sich bei jeder Betriebsstellung des Temperaturreglers die kältesten Bereiche an der Rückwand und über der untersten Ablage. Empfindliche Ware daher auf die unterste Ablage legen.
 - Um eine mögliche Erwärmung des Kühlgutes zu vermeiden, dieses nicht zu nahe an die Beleuchtung stellen. Dadurch ist auch eine ausreichende Belüftung der Beleuchtung gewährleistet.

pour atteindre les températures normales de service.

- Maintenir la porte du réfrigérateur ouverte aussi brièvement que possible. S'assurer en fermant que la porte soit partout bien hermétique. Les charnières auto-rabattantes assistent l'opération.
- La durée de refroidissement des boissons et autres marchandises depuis la température ambiante à celle de réfrigération peut demander jusqu'à 6 heures. Plus de denrées chaudes sont entreposées, plus cette durée se prolonge.
- Le réglage du sélecteur de température n'a aucune influence sur la vitesse de refroidissement.
- Laisser refoiridir les denrées chaudes ou même brûlantes à l'extérieur de réfrigérateur.
- Le stockage de marchandises dégageant de l'humidité peut entraîner la formation d'eau de condensation sur les étagères en verre.
- Veiller à ce que les denrées réfrigérées ne touchent pas la paroi arrière du compartiment réfrigérant de manière à ce qu'elles ne gèlent pas au contact celle-ci et que lors du dégivrage, l'eau ne soit pas dérivée dans le compartiment.
- Ne procéder au contrôle de la température avec un thermomètre que dans un récipient de liquide. Ne jamais mesurer la température de l'air.
- Lors du rangement, veiller à ce que:
 - les huiles et graisses n'entrent pas en contact avec les pièces en plastique et le joint de la porte.
 - Dans le compartiment réfrigérant, les zones les plus froides se trouvent, pour toutes les positions du sélecteur

- Einordnungsbeispiel:
 - Im *Gefrierabteil* Lebensmittel einfrieren, lagern und Eis zubereiten.
 - Auf den *Tablaren* von oben nach unten Backwaren, fertige Speisen, Molkereiprodukte, Fleisch- und Wurstwaren.
 - In den *Einhängeschalen* von oben nach unten: Butter und Käse, Tuben, kleine Dosen und Eier, grosse Flaschen.
 - In der *Gemüseschale* Gemüse, Obst und Salate.

Glühbirne ersetzen

Eine defekte Glühbirne muss sofort ersetzt werden.

- Stromzufuhr unterbrechen:
Stecker ausziehen oder Sicherungen ausschalten.
- Den Lampenschutzdeckel seitlich abziehen (Bild 4), die Glühbirne ausschrauben und durch eine neue ersetzen.
- Glühbirnen sind bei der nächsten Service-stelle oder im Fachgeschäft erhältlich.
Signallampen T25/230 V/15 W/E14 verwenden. **Nicht geeignet sind** Backofenlampen (300° C).

Störungen

Der Schrank wurde vor der Auslieferung auf einwandfreie Funktion geprüft. Im Falle von Betriebsstörungen wenden Sie sich bitte an die nächstgelegene Service-stelle unter Angaben des Kühlschranks-Typs sowie der festgestellten Mängel.

Störungen können auch durch das Ansprechen elektrischer Sicherungen entstehen. Der Schaden ist leicht behoben, wenn Sie die entsprechende Sicherung wieder aktivieren.

de température, près de la paroi arrière et au dessus de l'étagère en verre inférieure. En conséquence, mettre les denrées sensibles sur l'étagère inférieure.

- Pour éviter un réchauffement possible des produits réfrigérés, ne pas placer ces derniers trop près de l'éclairage. Ceci permet aussi d'assurer une bonne aération de ce dernier.

- Exemple de rangement:
 - Stockage des produits surgelés et pour la préparation des glaçons.
 - Placer sur *les étagères* de haut en bas, pâtisseries, repas préparés, produits laitiers, viandes et charcuterie.
 - Dans *les balconets* de haut en bas: beurre et fromages, tubes, petites boîtes et œufs, grandes bouteilles.
 - Dans *les bacs à légumes*: légumes, fruits et salades.

Remplacement d'ampoule

Une ampoule grillée doit être remplacée immédiatement.

- Couper l'alimentation électrique:
Débrancher la prise ou retirer le fusible.
- Retirer latéralement le protège-lampe (figure 4), dévisser l'ampoule et la remplacer par une neuve.
- Les ampoules sont disponibles au point de service le plus proche ou dans le commerce spécialisé.
Employer des **ampoules de signalisation T25/230 V/15 W/E14**. **Ne pas employer** des ampoules de four (300° C).

Pannes

Le parfait fonctionnement du réfrigérateur a été vérifié avant sa livraison. En cas de panne, s'adresser au point de service le plus proche en indiquant le type d'appareil et la défaillance constatée.

- Esempio di disposizione:
 - nel *vano congelatore*: Conservare prodotti congelati, a preparare il ghiaccio
 - sui *ripiani*, dall'alto verso il basso, pane e pasticceria, cibi pronti, latticini, carni e salumi
 - negli *scaffaletti retroporta*, dall'alto verso il basso: burro e formaggio, tubi, piccole scatole e uova, bottiglie grandi
 - nella *vaschetta per la verdura*, verdura, frutta e insalata.

Sostituzione della lampadina

Una lampadina difettosa deve essere subito sostituita.

- Togliere la corrente: Staccare la spina o togliere le valvole.
- Sfilare lateralmente il coperchio di protezione (figura 4), svitare la lampadina e sostituirla con una nuova.
- Le lampadine sono reperibili presso il più vicino centro di assistenza o nei negozi specializzati.
Usare **lampadine segnaletiche T25/230 V/15 W/E14**. **Non adatte sono** le lampadine per forni (300° C).



4

Guasti

Prima della consegna il frigorifero è stato controllato per accertarne il buon funzionamento. In caso di guasto vogliate rivolgervi al centro di assistenza tecnica più vicino, indicando il modello di frigorifero e il tipo di guasto.

I malfunzionamenti possono essere anche la conseguenza dell'intervento di un interruttore automatico. Il danno è subito riparato riarmando l'interruttore automatico.

Garantie

Wir gewähren die Garantie, ab Lieferdatum des Gerätes an den Endverbraucher.

Allfällige Mängel, die während dieser Zeit trotz vorschriftsmässigem Gebrauch auftreten und auf einen Material- oder Fabrikationsfehler zurückzuführen sind, werden im Rahmen dieser Garantie durch den Kundendienst behoben.

Nicht unter Garantie fallen:

- Glühbirnen-Defekte
- Bruch von Glasplatten und Kunststoffteilen
- Defekte durch Nichtbefolgen der Bedienungsanleitung oder unsachgemässen Gebrauch
- Schadenersatzansprüche, die über unsere Garantieleistungen hinausgehen
- Geräte, welche durch Dritte repariert wurden.

Des pannes peuvent également survenir à la suite de déclenchements de coupe-circuits électriques. On remédie facilement au dommage en réactivant le coupe-circuit concerné.

Garantie

Nous accordons la garantie à compter de la date de livraison de l'appareil à l'utilisateur final.

Toute défaillance survenant pendant cette période malgré une utilisation conforme aux instructions du mode d'emploi et due à un défaut de matériel ou de fabrication, sera réparée gratuitement dans le cadre de cette garantie par le service après-vente.

Ne sont pas couverts par la garantie:

- ampoules grillées
- bris de plaques en verre et de pièces en plastique
- pannes dues à la non observation du mode d'emploi ou usage inapproprié
- demandes de dédommagement dépassant nos prestations de garantie
- appareils réparés par des tiers.

Einbaukühlschrank Nische SINK 6/6 (762 mm)

Unterbau

Ist der Netzstecker nach dem Aufstellen des Gerätes nicht mehr zugänglich, so ist installationsseitig eine Trennvorrichtung vorzusehen. Als Trennvorrichtung gelten Schalter mit einer Kontaktöffnung von mindestens 3 mm, dazu gehören LS-Schalter und Sicherungen sowie Schütze.

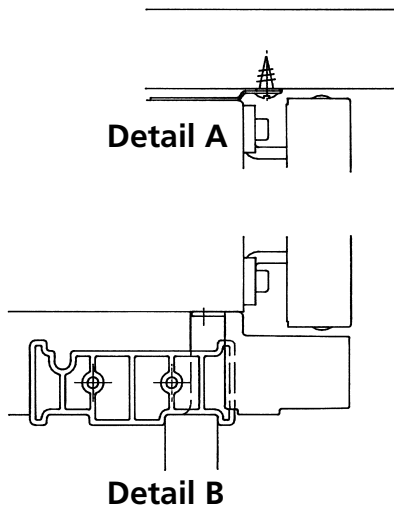
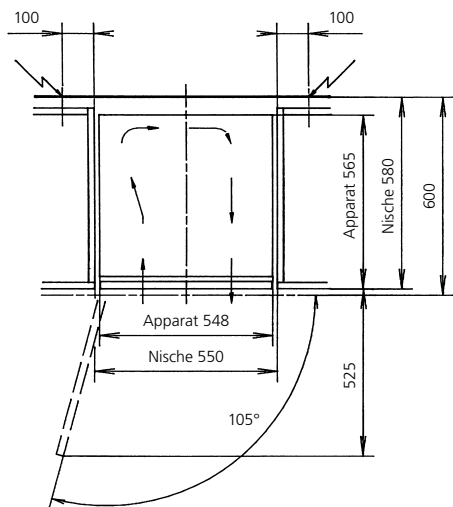
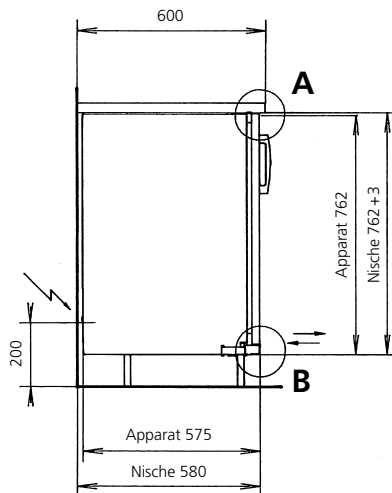
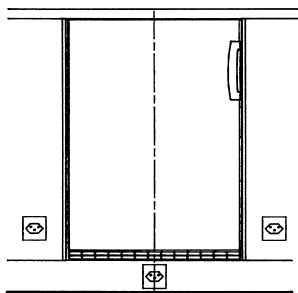

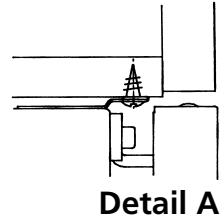
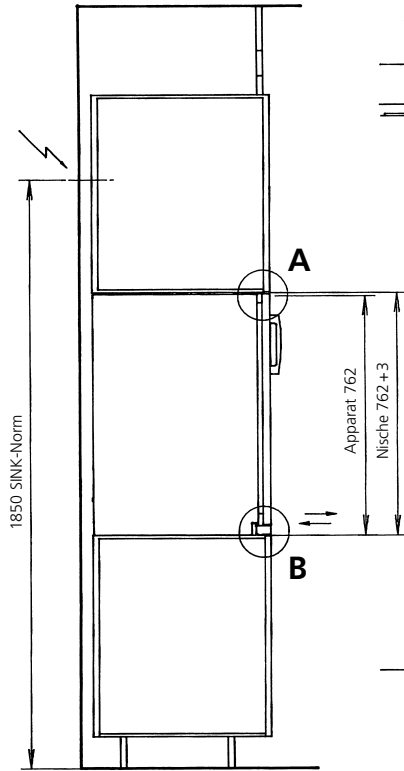
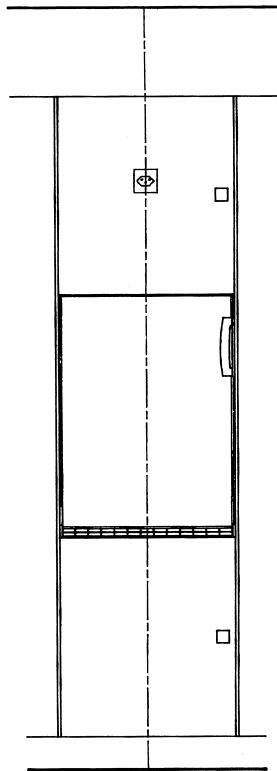

Detail A

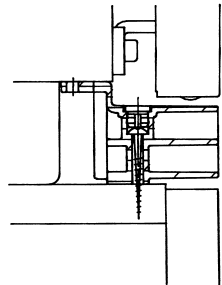

Detail B

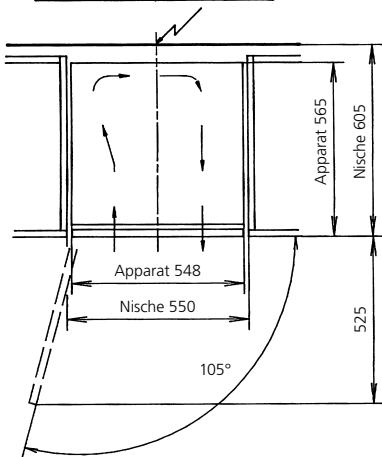

Einbaukühlschrank Nische SINK 6/6 (762 mm) Hochschrank

Ist der Netzstecker nach dem Aufstellen des Gerätes nicht mehr zugänglich, so ist installationsseitig eine Trennvorrichtung vorzusehen. Als Trennvorrichtung gelten Schalter mit einer Kontaktöffnung von mindestens 3 mm, dazu gehören LS-Schalter und Sicherungen sowie Schütze.

Servicestellen

5506 Mägenwil/Zürich
Industriestrasse 10

9000 St.Gallen
Vonwilstrasse 15

4127 Birsfelden
Hauptstrasse 52

8604 Volketswil
Hölzliwisenstrasse 12

6032 Emmen
Buholzstrasse 1

7000 Chur
Comercialstrasse 19

3063 Ittigen / Bern
Ey 5

Points de service

1028 Prévèrenge
Le Trési 6

Servizio dopo vendita

6916 Grancia
Zona Industriale E



Ersatzteilverkauf

5506 Mägenwil
Industriestrasse 10
Tel. 0848 848 023

Point de vente de rechange

5506 Mägenwil
Industriestrasse 10
Tél. 0848 848 023

Vendita pezzi di ricambio

5506 Mägenwil
Industriestrasse 10
Tel. 0848 848 023

Fachberatung/ Verkauf

8048 Zürich
Badenerstrasse 587
Tel. 01 405 81 11

Demonstration/ Vente

8048 Zürich
Badenerstrasse 587
Tél. 01 405 81 11

Consulente (cucina)/ Vendita

8048 Zürich
Badenerstrasse 587
Tel. 01 405 81 11

Garantie

Für jedes Produkt gewähren wir ab Verkauf bzw. Lieferdatum an den Endverbraucher eine Garantie von 2 Jahren. (Ausweis durch Garantieschein, Faktura oder Verkaufsbeleg).

Die Garantieleistung umfasst die Kosten für Material, Arbeits- und Reisezeit.

Die Garantieleistung entfällt bei Nichtbeachtung der Gebrauchsanweisung und Betriebsvorschriften, unsachgerechter Installation, sowie bei Beschädigung durch äussere Gewalt, Eingriffe Dritter und Verwendung von Nicht-Original-Teilen.

Garantie

Nous octroyons sur chaque produit 2 ans de garantie à partir de la date de livraison ou de la mise en service au consommateur (documenté au moyen d'une facture, d'un bon de garantie ou d'un justificatif d'achat). Notre garantie couvre les frais de mains d'oeuvres et de déplacement, ainsi que les pièces de rechange.

Les conditions de garantie ne sont pas valables en cas d'intervention d'un tiers non autorisé, de l'emploi de pièces de rechange non originales, d'erreurs de maniement ou d'installation dues à l'inobservation du mode d'emploi, et pour des dommages causés par des influences extérieures ou de force majeure.

Garanzia

Per ogni prodotto concediamo una garanzia di 2 anni a partire dalla data di consegna o dalla sua messa in funzione. (fa stato la data della fattura, del certificato di garanzia o dello scontrino d'acquisto). Nella garanzia sono comprese le spese di manodopera, di viaggio e del materiale.

Dalla copertura sono esclusi il logoramento ed i danni causati da agenti esterni, intervento di terzi, utilizzo di ricambi non originali o dalla inosservanza delle prescrizioni d'installazione ed istruzioni per l'uso.