

SANGIORGIO

FRIGORIFERO DOPPIO PORTA

Manuale Uso e Manutenzione

Modello: SD26NFS/W



Leggere attentamente le istruzioni d'uso
prima di procedere al posizionamento, all'installazione e alla messa
in funzione del apparecchio in modo da evitare danni a se stessi e
all'apparecchiatura

WWW.SANGIORGIOELETTRODOMESTICI.IT
INFO@SANGIORGIOELETTRODOMESTICI.IT



Gentile Cliente,

innanzitutto desideriamo ringraziarla per la preferenza accordataci nell'acquisto di un prodotto di un prestigioso marchio Italiano.

Il prodotto è stato interamente realizzato su indicazione della IT WASH srl con materiali di prim'ordine, rispondenti alle normative RoHs e Reach per una particolare attenzione alla salute dell'uomo e al rispetto dell'ambiente.

Temi fondamentali come qualità e sicurezza vengono supportati da controlli rigorosi sui nostri prodotti, i quali sono stati realizzati in conformità della direttive comunitarie 2014/19/UE, 2014/30/UE, 2014/35/UE e 2009/125/EC, per il marchio CE. Il presente manuale contiene indicazioni per l'uso, la manutenzione e la garanzia.

Prima di utilizzare il frigo per la prima volta, leggere attentamente questo libretto di istruzioni, contiene istruzioni importanti per la sicurezza, l'uso e la manutenzione. In questo modo si evitano pericoli a se stessi e danni al frigo.

IL VOSTRO CONTRIBUTO ALLA TUTELA DELL'AMBIENTE

SMALTIMENTO DELL'IMBALLAGGIO

L'imballaggio ha lo scopo di proteggere la merce da eventuali danni che potrebbero verificarsi durante le operazioni di trasporto. I materiali utilizzati per l'imballaggio sono riciclabili, per cui selezionati secondo criteri di rispetto dell'ambiente e di facilità di smaltimento finalizzata alla reintegrazione dei materiali nei cicli produttivi. Tale meccanismo permette da un lato di ridurre il volume degli scarti mentre dall'altro rende possibile un utilizzo più razionale delle risorse non rinnovabili.

costantemente impegnata in investimenti nel settore dell'ecologia.

Per la gestione del recupero e dello smaltimento degli elettrodomestici, il produttore aderisce al consorzio ERP Italia.



SMALTIMENTO RIFIUTI APPARECCHIATURE ELETTRICHE ED ELETTRONICHE (RAEE)

Ai sensi del Decr. Legisl. 2012/19/EU, sullo smaltimento dei rifiuti di apparecchiature elettriche ed elettroniche: il simbolo del cassonetto barrato indica che il prodotto alla fine della propria vita utile deve essere raccolto separatamente dagli altri rifiuti.

Lo smaltimento abusivo del prodotto da parte dell'utente comporta l'applicazione di sanzioni amministrative previste dalla normativa vigente.



L'utente dovrà conferire l'apparecchiatura giunta a fine vita agli idonei centri di raccolta differenziata dei rifiuti elettronici ed elettrotecnici oppure riconsegnarla al rivenditore al momento dell'acquisto di una nuova apparecchiatura di tipo equivalente, in ragione di uno a uno.

L'adeguata raccolta differenziata per l'avvio successivo dell'apparecchiatura dismessa al riciclaggio, al trattamento ed allo smaltimento ambientale compatibile contribuisce a evitare possibili effetti negativi sull'ambiente e sulla salute e favorisce il riciclo dei materiali di cui è composta l'apparecchiatura.

Il produttore è da sempre attento a sviluppare tecnologie e prodotti rispettosi dell'ambiente e

INDICE

Indice.....	5
Informazioni per la sicurezza.....	6
Istruzioni di sicurezza.....	8
Avvertenze generali per l'uso.....	11
Pannello di controllo	15
Primo utilizzo e installazione	17
Utilizzo quotidiano	18
Consigli utili	19
Risoluzione dei problemi.....	23
Descrizioni dell'apparecchio.....	24
Reversibilità della porta.....	25
Certificato di garanzia	28

INFORMAZIONI PER LA SICUREZZA

Questo frigo è conforme alle vigenti norme di sicurezza. Un uso improprio può tuttavia provocare danni a persone e/o cose. Prima di utilizzare il frigo per la prima volta, leggere attentamente questo libretto di istruzioni, contiene istruzioni importanti per la sicurezza, l'uso e la manutenzione del frigo. In questo modo si evitano pericoli a se stessi e danni al frigo. Conservare il libretto di istruzione e passarlo anche a eventuali altri utenti.

DESTINAZIONE D'USO

Utilizzare il frigo solo per uso domestico e usi simili, ad esempio:

- fattorie, cucine di negozi, uffici e altri ambienti di lavoro;
- da clienti di hotel, motel bed and breakfast e altri ambienti residenziali.

Qualsiasi altro uso può rivelarsi pericoloso. Il produttore non risponde di danni causati da un uso improprio e/o scorretto dell'elettrodomestico.

UTILIZZO DA PARTE DI BAMBINI O PERSONE MOLTO VULNERABILI

L'apparecchio può essere utilizzato

da bambini di età non inferiore a 8 anni e da persone con ridotte capacità fisiche, sensoriali o mentali o prive di esperienza o della necessaria conoscenza, purchè sotto sorveglianza oppure dopo che le stesse abbiano ricevuto istruzioni relative all'uso sicuro dell'apparecchio e alla comprensione dei pericoli ad esso inerenti. I bambini non devono giocare con l'apparecchio. La pulizia e la manutenzione destinata ad essere effettuata dall'utilizzatore non deve essere effettuata da bambini senza sorveglianza.

DEFINIZIONI

Bambini
persone giovani compresi i bambini molto piccoli, i bambini piccoli e bambini grandi

Bambini molto piccoli
persone giovani con età compresa tra 0 anni e 36 mesi

Bambini piccoli
persone giovani con età superiore ai 36 mesi, ma inferiore agli 8 anni.

Bambini grandi

persone giovani con età compresa tra gli 8 anni e i 14 anni.

Persone vulnerabili

Persone di ridotte capacità fisiche, sensoriali o mentali (per es. parzialmente disabili, adulti dalle ridotte capacità fisiche e mentali), o prive di esperienza e di conoscenza (per es. i bambini grandi).

AVVERTENZE GENERALI DI SICUREZZA

Verificare che le aperture di ventilazione, sia sull'apparecchiatura che nella struttura da incasso, siano libere da ostruzioni

Non utilizzare dispositivi meccanici o altri mezzi per accelerare lo sbrinamento, se non esplicitamente consigliato dal costruttore

Non danneggiare il circuito refrigerante

Non utilizzare apparecchiature elettriche all'interno dei comparti di conservazione degli alimenti, ad eccezione di quelle consigliate dal costruttore

Non nebulizzare acqua né utilizzare vapore per pulire l'apparecchiatura

Pulire l'apparecchiatura con un panno inumidito e morbido. Utilizzare solo detergenti neutri.

Non usare prodotti abrasivi, spugnette abrasive, solventi oppure oggetti metallici

Non conservare in questa apparecchiatura sostanze esplosive come bombolette spray contenenti un propellente infiammabile.

Se il cavo di alimentazione elettrica è danneggiato, deve essere sostituito per intero da personale tecnico autorizzato per evitare all'utente qualsiasi pericolo.

ISTRUZIONI DI SICUREZZA

Installazione



Avvertenza!

L'installazione dell'apparecchiatura deve essere eseguita solo da personale qualificato

- Rimuovere tutti i materiali di imballaggio
- Non installare né utilizzare l'apparecchiatura se danneggiata
- Attenersi alle istruzioni fornite insieme all'apparecchiatura
- Considerato il peso dell'apparecchiatura, prestare sempre attenzione in fase di spostamento della stessa. Indossare sempre guanti di sicurezza
- Assicurarsi che l'aria possa circolare liberamente attorno all'apparecchiatura
- Attendere almeno 4 ore prima di collegare l'apparecchiatura all'alimentazione. Questo serve a consentire all'olio di fluire nuovamente nel compressore
- Non installare l'apparecchiatura in prossimità di termosifoni, fornelli, forni o piani cottura
- La superficie posteriore dell'apparecchiatura deve essere appoggiata alla parete

- Non installare l'apparecchiatura dove sia esposta alla luce solare diretta

- Non installare l'apparecchiatura in luoghi troppo umidi o freddi, come aggiunte strutturali, garage o cantine
- Quando si sposta l'apparecchiatura, sollevarla per il bordo anteriore per evitare di graffiare il pavimento

Collegamento elettrico



Avvertenza! Rischio di incendio e scosse elettriche.

- L'apparecchiatura deve essere dotata di messa a terra conforme
- Tutti i collegamenti elettrici devono essere realizzati da un elettricista qualificato
- Verificare che i dati elettrici riportati sulla targhetta matricola corrispondano a quelli dell'impianto. In caso contrario, contattare un elettricista
- Utilizzare sempre una presa antishock elettrico correttamente installata
- Non utilizzare prese multiple e prolunghe
- Accertarsi di non danneggiare i componenti elettrici (ad es. la

spina di alimentazione, il cavo di alimentazione, il compressore). Contattare il Centro di Assistenza o un elettricista per sostituire i componenti elettrici

- Il cavo di alimentazione deve rimanere sotto il livello della spina di alimentazione.

- Inserire la spina di alimentazione nella presa solo al termine dell'installazione. Assicurarsi che la spina di alimentazione rimanga accessibile dopo l'installazione

- Non tirare il cavo di alimentazione per scollegare l'apparecchiatura tirare solo la spina.

Uso dell'apparecchiatura

Avvertenza! Rischio di lesioni, scottature o scosse elettriche.

- Non apportare modifiche alle specifiche di questa apparecchiatura

- Non introdurre apparecchiature elettriche (ad es. gelatiere) nell'apparecchiatura se non specificamente consentito dal produttore

- Fare attenzione a non danneggiare il circuito refrigerante. Esso contiene isobutano (R600a), un gas naturale con un alto livello di compatibilità ambientale tuttavia il gas è infiammabile

- Nel caso di danno al circuito

refrigerante, assicurarsi che non si sviluppino fiamme libere e scintille nel locale. Aerare bene l'ambiente

- Non appoggiare oggetti incandescenti sulle parti in plastica dell'apparecchiatura

- Non introdurre bevande analcoliche nel vano congelatore, in quanto si verrebbe a creare una pressione nel contenitore della bevanda

- Non conservare gas e liquidi infiammabili nell'apparecchiatura

- Non appoggiare o tenere prodotti infiammabili, né oggetti imbevuti di prodotti infiammabili sull'apparecchiatura, al suo interno o nelle immediate vicinanze

- Non toccare il compressore o il condensatore. Sono incandescenti

- Non togliere o toccare gli oggetti nel vano congelatore con le mani bagnate o umide

- Non ricongelare del cibo precedentemente scongelato

- Attenersi alle istruzioni per la conservazione riportate sulla confezione del cibo surgelato

Pulizia e cura



Avvertenza! Vi è il rischio di ferirsi o danneggiare l'apparecchiatura.

- Prima di eseguire qualunque intervento di manutenzione, spegnere l'apparecchiatura ed estrarre la spina dalla presa
- L'unità refrigerante di questa apparecchiatura contiene idrocarburi. L'unità deve essere ricaricata ed ispezionata esclusivamente da personale qualificato
- Controllare regolarmente lo scarico dell'apparecchiatura e, se necessario, pulirlo. L'ostruzione dello scarico può causare un deposito di acqua di sbrinamento sul fondo dell'elettrodomestico.

Smaltimento

 **Avvertenza!** Rischio di lesioni o soffocamento.

- Scollegare l'apparecchiatura dall'alimentazione elettrica
- Tagliare il cavo di rete e smaltirlo
- Rimuovere la porta per evitare che bambini e animali domestici rimangano chiusi all'interno dell'apparecchiatura
- Il circuito refrigerante e i materiali isolanti di questa apparecchiatura rispettano l'ozono
- La schiuma isolante contiene gas infiammabili. Contattare le autorità locali per ricevere informazioni

su come smaltire correttamente l'apparecchiatura

- Non danneggiare i componenti dell'unità refrigerante che si trovano vicino allo scambiatore di calore

COLLEGAMENTO ELETTRICO

Il frigo è dotato di un cavo d'allacciamento e spina schuko per l'allacciamento alla corrente alternata ~ 230 V 50 Hz. Assicurarsi che la spina schuko sia sempre accessibile per poter staccare il frigo dalla rete elettrica. L'impianto elettrico deve essere realizzato secondo le norme VDE 0100.



Il produttore declina qualsiasi responsabilità per danni o lesioni causate dal non rispetto delle norme sicurezza

AVVERTENZE GENERALI PER L'USO

AVVERTENZA!

Rischio di incendio/materiali infiammabili

Se il circuito refrigerante è danneggiato:

- § Evitare fiamme libere e fonti di accensione.
- § Areare bene il locale in cui è situato l'apparecchio.

I bambini di età compresa tra 3 e 8 anni sono autorizzati a caricare e scaricare apparecchi di refrigerazione.

Durante la refrigerazione degli alimenti, fare attenzione a non toccare la superficie interna direttamente.

Quando si congelano gli alimenti, al fine di prevenire la perdita di umidità ed evitare cattivi odori, si raccomanda di separarli in diversi contenitori sigillati. La conservazione deve essere effettuata in contenitori non tossici, insapori ed impermeabili.

L'alimento deve essere prima raffreddato a temperatura ambiente,

quindi messo nel congelatore, altrimenti si rischia di compromettere lo stato di conservazione di altri alimenti e di aumentare il consumo energetico.

Se si mantiene la porta aperta a lungo, ciò può causare un significativo aumento della temperatura negli scomparti.

Pulire regolarmente le superfici che possono venire a contatto con gli alimenti e il sistema di drenaggio accessibile.

Pulire i serbatoi dell'acqua se non sono stati utilizzati per 48 ore; drenare il sistema idrico collegato alla rete idrica se non è stato usato per 5 giorni.

Conservare la carne cruda e il pesce in appositi contenitori nel frigorifero, in modo che non siano in contatto con altri alimenti o gocciolino su altri alimenti.

Se l'apparecchio di refrigerazione viene lasciato vuoto per un lungo periodo, spegnere, scongelare, pulire, asciugare e lasciare la porta aperta per evitare l'insorgere di muffa all'interno.

ATTENZIONE:

- Quando si posiziona l'apparecchio, assicurarsi che il cavo di alimentazione non sia bloccato o danneggiato.
- Non utilizzare la prolunga o la multi-presa portatile.

Per evitare la contaminazione del cibo, si prega di rispettare le seguenti indicazioni.

§ L'apertura della porta per lunghi periodi può causare un significativo aumento della temperatura nei vani dell'apparecchio.

§ Pulire regolarmente le superfici che possono venire a contatto con cibo e il sistema di drenaggio accessibile.

§ Conservare la carne cruda e il pesce in contenitori adatti in frigorifero, in modo che non sia in contatto con altri alimenti o gocciola dagli alimenti.

§ Il congelatore a due stelle è adatto per conservare cibi pre-congelati, conservare o fare il gelato e produrre i cubetti di ghiaccio.

§ I congelatori ad una, a due e a tre stelle non sono adatti per il congelamento di alimenti freschi.

Compartimento	Temperatura di conservazione (°C)	Alimenti appropriati
Frigorifero	+2 ~ +8	Uova, cibo cotto, cibo confezionato, frutta e verdure, latticini, torte, bevande e altri alimenti non sono adatti al congelamento.
Congelatore a (***)*	≤ -18	Frutti di mare (pesce, gamberi, crostacei), prodotti acquatici d'acqua dolce e prodotti a base di carne (consigliato per 3 mesi; più lungo è il tempo di conservazione, peggiore saranno il gusto e il valore nutrizionale), adatto per alimenti freschi surgelati.

Compartimento	Temperatura di conservazione (°C)	Alimenti appropriati
Congelatore a ***	≤ -18	Frutti di mare (pesce, gamberi, crostacei), prodotti acquatici d'acqua dolce e prodotti a base di carne (consigliato per 3 mesi, più lungo è il tempo di conservazione, peggiore saranno il gusto e il valore nutrizionale), non adatti per alimenti freschi congelati.
Congelatore a **	≤ -12	Frutti di mare (pesce, gamberi, crostacei), prodotti acquatici d'acqua dolce e prodotti a base di carne (consigliato per 2 mesi, più lungo è il tempo di conservazione, peggiore saranno il gusto e il valore nutrizionale), non adatti per prodotti freschi surgelati.
Congelatore a *	≤ -6	Frutti di mare (pesce, gamberi, crostacei), prodotti acquatici d'acqua dolce prodotti acquatici e prodotti a base di carne (consigliato per 1 mese, più lungo è il tempo di conservazione, peggiore saranno il gusto e il valore nutrizionale), non adatti per prodotti freschi surgelati.
0 stella (Non stellato)	-6 ~ 0	La carne fresca di suino, di manzo, di pesce, di pollo, alcuni prodotti alimentari confezionati, ecc. (si consiglia di consumarli entro lo stesso giorno, preferibilmente entro 3 giorni); alimenti trasformati parzialmente imballati/confezionati in porzione (alimenti non congelabili).

Compartimento	Temperatura di conservazione (°C)	Alimenti appropriati
Freddo (Chill)	-2 ~ +3	La carne fresca di suino, di manzo, di pollo, il prodotti acquatici di acqua dolce, ecc. (per 7 giorni al di sotto di 0°C e superiore a 0°C è raccomandato per il consumo entro quel giorno, preferibilmente non più di 2 giorni); frutti di mare (è consigliabile conservare al di sotto 0°C per non più di 15 giorni).
Cibo fresco	0 ~ +4	La carne fresca di suino, di manzo, di pollo, il cibo cotto, ecc. (consigliato per mangiare entro lo stesso giorno, preferibilmente non più di 3 giorni).
Vino	+5 ~ +20	Il vino rosso, il vino bianco, il vino spumante, ecc.

Osservazioni

- I bambini di età compresa tra 3 e 8 anni non sono autorizzati a manipolare l'apparecchio. I bambini dovrebbero essere sorvegliati per assicurarsi che non giochino con l'apparecchio.
- Conservare i diversi tipi di alimenti in base al tipo o alla temperatura di conservazione.
- Se l'apparecchio viene lasciato vuoto per lunghi periodi, spegnere, scongelare, pulire, asciugare e lasciare lo sportello aperto per evitare lo sviluppo di muffa all'interno dell'apparecchio.

Pulizia del distributore d'acqua (se presente)

- Pulire i contenitori dell'acqua se non sono stati utilizzati per 48 ore.
- Lavare l'impianto idrico qualora collegato a una rete idrica se l'acqua non è stata utilizzata per 5 giorni.



AVVERTENZA!

Il cibo deve essere confezionato in sacchetti prima di essere messo all'interno del frigo ed i liquidi devono essere conservati in bottiglie o contenitori con coperchio.



Il simbolo , è un'avvertenza ed indica che il gas refrigerante è infiammabile.

Avvertenza: Rischio di incendio/materiali infiammabili.

PANNELLO DI CONTROLLO

Avviamento e regolazione della temperatura frigo

Per mettere in funzione il frigo, inserire la spina nella presa a muro, aprire la porta, individuare il selettore della temperatura che è posto nella zona superiore, del vano frigo.

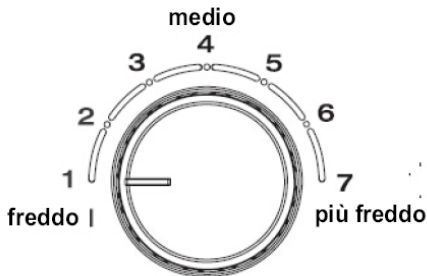

controllo temperatura del frigo

Il selettore ha 7 posizioni

La posizione "1" indica la temperatura massima, impostata (più calda).

Quando la manopola è in posizione 1 la lampada del vano è accesa e si spegnerà automaticamente alla chiusura della porta.

La posizione "7" indica la minima temperatura raggiungibile dal frigo (più freddo).

L'impostazione consigliata è 3 o 4. Se si desidera una temperatura più alta o più bassa, girare il selettore secondo le proprie preferenze.

Regolazione temperatura congelatore.

Il congelatore dispone di un selettore a nove posizioni per la regolazione della temperatura, la temperatura deve essere regolata in funzione della quantità di cibo introdotta, se il

vano congelatore è pieno impostare il selettore sul '9'.

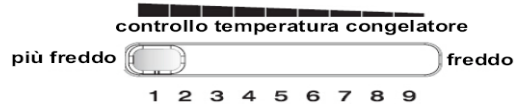

In caso di un utilizzo normale dove la cella non è molto piena si consiglia di impostare il selettore sul numero '5' in modo da risparmiare energia elettrica.

All'interno del frigo e del congelatore il flusso di aria si muove attraverso dei canali posti sull'areatore fissato sulla parete posteriore.

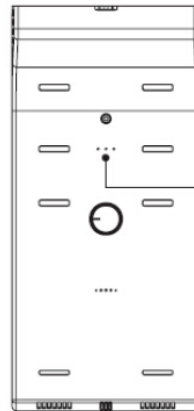

Il sensore di temperatura è posizionato sull'areatore nella parte alta del selettore della temperatura.

Importante!

Se la temperatura ambiente è elevata (ad esempio nelle calde giornate estive) e l'impostazione è su molto freddo (6 o 7), il compressore può funzionare in maniera ininterrotta.

Non posizionare alimenti a ridosso dell'areatore o in zone che possono ostruire i canali di areazione.

PRIMO UTILIZZO E INSTALLAZIONE

Pulizia dell'interno

Prima di utilizzare l'apparecchiatura per la prima volta, pulire l'interno con acqua tiepida e sapone neutro per eliminare il tipico odore dei prodotti nuovi, quindi asciugare accuratamente.

Importante! Non usare detergenti corrosivi o polveri abrasive che possano danneggiare la finitura.



Installazione

Prima di procedere all'installazione, leggere attentamente le "Informazioni di sicurezza", che riportano le precauzioni da rispettare per la propria incolumità e il corretto funzionamento dell'apparecchiatura.

Posizionamento

Installare l'apparecchiatura in un luogo la cui temperatura ambiente corrisponda alla classe climatica indicata sulla targhetta matricola dell'apparecchiatura:

Classe climatica	Temperatura ambiente
SN	Da +10° C a +32° C
N	Da +16° C a +32° C
ST	Da +16° C a +38° C
T	Da +16° C a +43° C

Ubicazione

L'apparecchiatura deve essere installata il più lontano possibile da fonti di calore come ad esempio termosifoni, boiler, luce solare diretta, ecc. Verificare che sul lato posteriore

e laterale sia garantita un'adeguata circolazione dell'aria (almeno 75 mm dalla parete posteriore e 100 mm dalle pareti laterali). Se l'apparecchiatura è installata sotto un pensile, si raccomanda di mantenere una distanza minima di 100 mm tra quest'ultimo e lo spigolo superiore dell'apparecchiatura. Inoltre è necessario un'area frontale vuota per consentire un'apertura della porta di 135°. Per consentire un perfetto livellamento dell'apparecchiatura, sono disponibili uno o più piedini regolabili

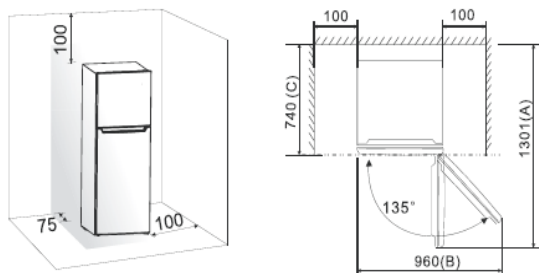

Avvertenza! L'apparecchiatura deve poter essere scollegabile dalla rete elettrica, pertanto, al termine dell'installazione, la spina deve essere facilmente accessibile.

Collegamento elettrico



Attenzione! Se si rendesse necessaria una modifica all'impianto elettrico per l'installazione dell'apparecchiatura, l'intervento dovrà essere effettuato solo da personale qualificato e competente.

PRIMO UTILIZZO E INSTALLAZIONE

 **Avvertenza!** La messa a terra dell'apparecchiatura è obbligatoria per legge.

Livellamento

L'apparecchiatura deve essere livellata per evitare le vibrazioni. Per livellare l'apparecchiatura bisogna che entrambi i piedini regolabili tocchino il pavimento. Se vi sono dislivelli è possibile compensarli svitando, manualmente o con una chiave idonea, i piedini di regolazione. Eseguire sempre l'operazione su un piedino per volta. Per facilitare la chiusura degli sportelli, durante l'installazione, svitare i piedini anteriori fino ad ottenere un'inclinazione della parte alta del frigo verso la parete posteriore di circa 10 mm, in questo modo la porta si chiuderà d

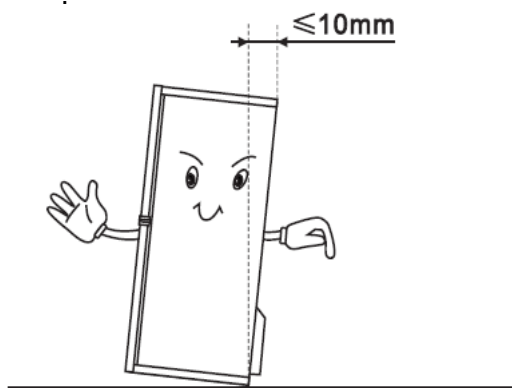

UTILIZZO QUOTIDIANO

Accessori

Ripiani rimovibili

Le guide presenti sulle pareti del frigorifero permettono di posizionare i ripiani a diverse altezze.



Posizionamento dei ripiani della porta

Per facilitare l'introduzione di alimenti di diverse dimensioni, i ripiani della porta possono essere posizionati ad altezze differenti.

Regolare i ripiani come segue: tirare delicatamente il ripiano nella direzione indicata dalle frecce fino a sganciarlo, quindi riposizionarlo dove necessario.

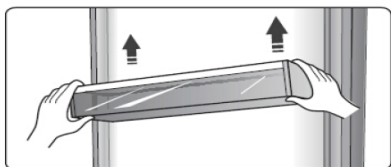

Cassetto zona fresca

Il frigo dispone di un vano dove la temperatura è inferiore di 2 o 3 °C rispetto al comparto frigo, può essere utilizzato per conservare cibi facilmente deperibili come pesce e carne.

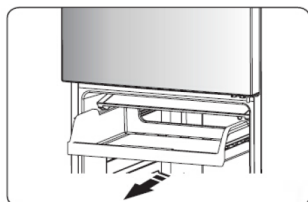

Cassetto delle verdure

Questo cassetto è particolarmente adatto per la conservazione di frutta e verdura.

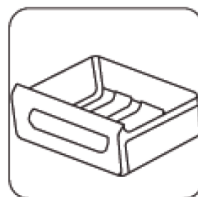

Per una migliore conservazione la frutta deve essere riposta nel cassetto asciutta, mentre la verdura va riposta nel cassetto leggermente umida.

Cassettino ghiaccio

Il cassettino ghiaccio deve essere utilizzato per fare cubetti di ghiaccio. Si consiglia di pulirlo prima dell'utilizzo. per l'uso, tirare fuori il cassetto, riempire gli stampini con acqua senza superare il bordo dello stampino e riporlo nel congelatore.

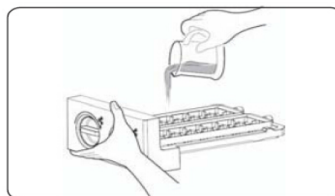

Quando i cubetti sono formati ruotare le manopole per far cadere i cubetti nel cassetto inferiore. I cubetti possono essere anche conservati nel cassetto.

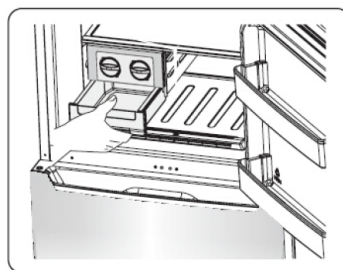

UTILIZZO QUOTIDIANO

Congelamento di alimenti freschi

- Il vano congelatore è adatto al congelamento di alimenti freschi e alla conservazione a lungo termine di alimenti congelati e surgelati
- Riporre gli alimenti freschi da congelare nel vano inferiore
- La quantità massima di alimenti che è possibile congelare in 24 ore è riportata sulla targhetta matricola, un'etichetta presente sulle pareti interne dell'apparecchiatura
- Il processo di congelamento dura 24 ore. Finché non è concluso, non aggiungere altro cibo da congelare

Conservazione di alimenti surgelati

Al primo avvio o dopo un periodo di inutilizzo, prima di inserire gli alimenti all'interno del vano, lasciare l'apparecchiatura in funzione per almeno due ore con le impostazioni più alte.

Importante! In caso di scongelamento accidentale, ad esempio se si verifica un'interruzione della corrente elettrica di durata superiore al "tempo di salita" indicato nella tabella dei dati tecnici, gli alimenti scongelati devono essere consumati rapidamente o cucinati immediatamente e quindi ricongelati (dopo il raffreddamento).

Scongelamento

Prima dell'utilizzo, gli alimenti surgelati o congelati possono essere scongelati

nel vano frigorifero o per un processo più veloce, a temperatura ambiente. I pezzi piccoli possono anche essere estratti dal congelatore e cucinati direttamente da congelati. In questo caso, tuttavia, la cottura durerà più a lungo.

CONSIGLI UTILI

Rumori normali durante il funzionamento

- Quando il refrigerante viene pompato attraverso le bobine o le tubazioni, si potrebbe udire un fievole gorgoglio e un borbottio. I seguenti rumori durante il funzionamento sono da considerarsi normali
- Quando il compressore è in funzione, viene pompato il refrigerante e si potrebbe udire un ronzio e un rumore pulsante provenienti dal compressore. I seguenti rumori durante il funzionamento sono da considerarsi normali
- La dilatazione termica potrebbe provocare uno schiocco improvviso. È un fenomeno fisico naturale e non pericoloso

Idee per risparmiare energia

- Non aprire frequentemente la porta e limitare il più possibile i tempi di apertura
- Se la temperatura ambiente è elevata, il regolatore di temperatura è impostato su un valore basso e l'apparecchiatura è a pieno carico, il compressore può funzionare in maniera ininterrotta,

causando la formazione di brina o di ghiaccio sull'evaporatore. In tal caso, ruotare il regolatore di temperatura verso valori più caldi per consentire lo sbrinamento automatico e ridurre il consumo energetico

Consigli per la refrigerazione di alimenti freschi

Per ottenere risultati ottimali:

- Non introdurre alimenti o liquidi caldi nel vano frigorifero
- Coprire o avvolgere gli alimenti, in particolare quelli con un gusto o un aroma forte
- Disporre gli alimenti in modo da garantire un'adeguata circolazione dell'aria

Consigli per la refrigerazione

Suggerimenti:

Carne (tutti i tipi): deve essere avvolta in sacchetti salvafreschezza e collocata sul ripiano in vetro, sopra il cassetto delle verdure.

La carne conservata in questo modo deve essere consumata entro uno o due giorni. Alimenti precotti, piatti freddi, ecc. devono essere coperti e possono essere disposti su uno dei ripiani. Frutta e verdura: pulire accuratamente e sistemare negli appositi cassetti.

Burro e formaggi: devono essere sempre chiusi in appositi contenitori ermetici o in sacchetti salvafreschezza oppure avvolti con pellicola di alluminio, per limitare il più possibile l'ingresso di aria nelle confezioni.

Bottiglie del latte: riporre sempre le bottiglie del latte con il tappo ben chiuso sul ripiano portabottiglie della porta. Non conservare in frigorifero banane, patate, cipolle o aglio non confezionati.

Consigli per il congelamento

Consigli importanti per un congelamento ottimale:

- La quantità massima di alimenti che è possibile congelare in 24 ore è riportata sulla targhetta di identificazione
- Il processo di congelamento dura 24 ore. Finché non è concluso, non aggiungere altro cibo da congelare
- Congelare solo alimenti freschi, di ottima qualità e accuratamente lavati
- Dividere gli alimenti in piccole porzioni, in modo da facilitare un congelamento rapido e consentire lo scongelamento solo della quantità necessaria
- Avvolgere gli alimenti in pellicola di alluminio o politene in modo da evitare il contatto con l'aria
- Non disporre gli alimenti freschi non congelati a contatto con quelli già congelati, per evitare l'innalzamento della temperatura di questi ultimi
- Gli alimenti magri si conservano meglio e più a lungo di quelli ricchi di grassi, il sale riduce la durata di conservazione dell'alimento
- I ghiaccioli, se consumati appena prelevati dal vano congelatore, possono causare ustioni da freddo
- È consigliabile riportare su ogni

confezione la data di congelamento, in modo da poter controllare il tempo di conservazione

Consigli per la conservazione dei surgelati

Per ottenere risultati ottimali è consigliabile:

- Controllare che i surgelati esposti nei punti vendita non presentino segni di interruzione della catena del freddo

- Accertarsi che il tempo di trasferimento dei surgelati dal punto vendita al congelatore domestico sia il più breve possibile

- Non aprire frequentemente la porta e limitare il più possibile i tempi di apertura

- Una volta scongelati, gli alimenti si deteriorano rapidamente e non possono essere ricongelati

- Non superare la durata di conservazione indicata sulla confezione.

PULIZIA E CURA

Pulizia

Per motivi igienici, è necessario pulire regolarmente l'interno dell'apparecchiatura, inclusi gli accessori interni.

Avvertenza! L'apparecchiatura non deve essere collegata alla rete di alimentazione durante la pulizia. Pericolo di scossa elettrica! Prima della pulizia, spegnere l'apparecchiatura e staccare la spina dalla presa oppure

spegnere l'interruttore automatico o il fusibile. Non pulire mai l'apparecchiatura con una pulitrice a vapore. L'umidità potrebbe accumularsi nei componenti elettrici con conseguente pericolo di scossa elettrica.

I vapori caldi possono provocare danni alle parti in plastica. L'apparecchiatura deve essere asciutta prima di essere rimessa in funzione.

Importante! Gli oli essenziali e i solventi organici, ad es. il succo di limone o la scorza dell'arancia, l'acido butirrico o i detergenti contenenti acido acetico, possono attaccare le parti in plastica.

- Evitare che queste sostanze vengano a contatto con parti dell'apparecchiatura

- Non utilizzare detergenti abrasivi

- Rimuovere gli alimenti presenti nell'apparecchiatura.

Conservarli in luogo fresco, ben coperti

- Spegnerne l'apparecchiatura e staccare la spina dalla presa oppure spegnerla con l'interruttore automatico o il fusibile

- Pulire l'apparecchiatura e gli accessori interni con un panno e acqua tiepida.

È possibile utilizzare anche i detergenti per lavare i piatti reperibili in commercio. Dopo la pulizia, risciacquare con acqua fresca e strofinare fino ad asciugare

- L'accumulo di polvere sul condensatore aumenta il consumo di energia. Per questo motivo, pulire lo scambiatore di calore sul retro dell'apparecchiatura una volta all'anno con una spazzola morbida o con un aspirapolvere

- Controllare il foro di scarico dell'acqua sulla parete posteriore del vano frigorifero.
Pulire il foro di scarico bloccato servendosi di una matita spuntata, facendo attenzione a non danneggiare il rivestimento con oggetti appuntiti
- Una volta completato lo sbrinamento, asciugare accuratamente l'interno
- Reinscrivere la spina nella presa per accendere l'apparecchiatura
- Dopo che tutto è asciutto, rimettere in funzione l'apparecchiatura

Sbrinamento del congelatore

La parete posteriore del vano frigorifero si riempie di brina quando il compressore è in funzione e si sbrina quando il compressore è spento. L'acqua prodotta dallo sbrinamento evapora da sola.

Tuttavia, con il passare del tempo, si forma uno strato di ghiaccio nel vano congelatore.

Rimuovere questa formazione.

Per rimuovere la brina e il ghiaccio dall'evaporatore, non usare utensili metallici appuntiti che possano danneggiarlo. Tuttavia, se si forma uno strato spesso di ghiaccio sul rivestimento interno, è necessario sbrinare completamente l'apparecchiatura.

Procedere come segue:

- Scollegare la spina dalla presa elettrica
- Rimuovere gli alimenti surgelati, avvolgerli in alcuni strati di carta di giornale e riporli in un luogo fresco
- Lasciare aperta la porta e posizionare un contenitore sotto l'apparecchiatura per raccogliere l'acqua di sbrinamento

RISOLUZIONE DEI PROBLEMI

Attenzione! Prima di eseguire la ricerca guasti, estrarre la spina dalla presa.

La riparazione di un guasto, non descritta nel presente manuale, deve essere eseguita esclusivamente da elettricisti qualificati o da personale competente.

Importante! Quando l'apparecchiatura è in funzione, è possibile udire alcuni rumori (funzionamento del compressore e circolazione del refrigerante).

Problema	Possibile causa	Soluzione
L'apparecchiatura non funziona.	L'apparecchiatura è spenta.	Accendere l'apparecchiatura.
	La spina di rete non è inserita o è allentata.	Inserire la spina di rete.
	Il fusibile è bruciato o è guasto.	Controllare e sostituire il fusibile, se necessario.
	La presa di corrente è guasta.	I malfunzionamenti dell'alimentazione di rete devono essere corretti da un elettricista.
L'apparecchiatura raffredda troppo.	La temperatura è impostata troppo fredda.	Ruotare temporaneamente il regolatore di temperatura verso valori più caldi.
Gli alimenti sono troppo caldi.	Il regolatore della temperatura non è impostato correttamente.	Fare riferimento alla sezione "Pannello di Controllo".
	La porta è rimasta aperta per un periodo prolungato.	Aprire la porta solo il tempo necessario.
	Nel corso delle ultime 24 ore, è stata inserita una grande quantità di alimenti caldi nell'apparecchiatura.	Ruotare temporaneamente il termostato su una temperatura più fredda.
	L'apparecchiatura è vicina ad una fonte di calore.	Fare riferimento alla sezione "Installazione".
Rumorosità insolita.	Un errato livellamento del mobiletto.	Regolare i piedini.
	L'apparecchiatura è a contatto con la parete o con altri oggetti.	Spostare leggermente l'apparecchiatura.
	Un componente, ad es. un tubo sul retro dell'apparecchiatura, è a contatto con un'altra parte dell'apparecchiatura o della parete.	Se necessario, flettere con cura il componente sul lato.
	I seguenti rumori sono normali: Ronzio del compressore, Ronzio della ventolina di circolazione aria Gorgoglio del gas in diffusione Click prima della partenza del compressore	Tutto rientra nella normalità.
Il compressore non si avvia immediatamente dopo la modifica della temperatura.	Ciò è normale, non si è verificato alcun errore.	Il compressore si avvia dopo un certo periodo di tempo.
Uno strato di ghiaccio è presente nello scomparto	Controllare che le uscite dell'aria non siano ostruite da alimenti e che gli alimenti siano posti nel frigorifero in modo corretto per consentire una sufficiente ventilazione. Assicurarsi che la porta sia completamente chiusa.	Per rimuovere il ghiaccio, fare riferimento al capitolo "Pulizia e cura".
Gocciolamento di acqua sul pavimento	La vaschetta di raccolta condensa posta sul compressore non è a livello.	Controllare che il frigo non sia a contatto con il muro. Riposizionare la vaschetta.
	Il beccuccio convogliatore è posizionato in maniera errata.	Riposizionare il beccuccio.

Gocciolamento di acqua sul pavimento	Il beccuccio convogliatore è ostruito.	Liberare il beccuccio.
La luce non funziona	La luce LED potrebbe essere danneggiata.	Contattare l'assistenza per la sostituzione della scheda LED.
	La luce LED potrebbe essere stata disabilitata perchè la porta è stata aperta per troppo tempo.	Chiudere e riaprire la porta.
La porta non si chiude facilmente	Controllare che il frigo nella parte alta sia inclinato di 10 - 15mm	Inclinare il frigo e regolare i piedini
	Controllare se qualche alimento ostruisce la chiusura	Riposizionare gli alimenti.

SOSTITUZIONE DELLA SCHEDA LAMPADA LED

⚠ Avvertenza! Se la scheda lampada LED è guasta, **NON SOSTITUIRLA AUTONOMAMENTE.**

La sostituzione della scheda lampada LED da parte di persone non qualificate potrebbe causare lesioni personali e gravi malfunzionamenti. Per evitare danni, la sostituzione della scheda lampada LED deve essere effettuata da perso-

nale esperto. Contattare il Servizio di Assistenza Locale.

Prima di sostituire la scheda lampada LED, spegnere l'apparecchiatura scollegando la spina di alimentazione oppure spegnere l'interruttore automatico o rimuovere il fusibile.

DESCRIZIONE DEL FRIGO

Vista 1 dell'apparecchio

1. Areatore congelatore
2. Selettore temperatura congelatore
3. Ripiano congelatore
4. Cassettino ghiaccio
5. Cassetto ghiaccio
6. Plaffoniera LED
7. Coperchio comparto zona fredda
8. Ripiano zona fredda
9. Areatore comparto frigo
10. Selettore temperatura frigo
11. Porta frigo
12. Ripiani frigo
13. Balconcino estraibile inferiore
14. Ripiano cassetto frutta e verdura
15. Cassetto frutta e verdura
16. Piedini regolabili
17. Porta congelatore
18. Interruttore sportello superiore
19. Balconcino estraibile superiore
20. Guarnizione sportello congelatore
21. Guarnizione sportello frigo
22. Balconcino intermedio
23. Innesto porta uova
24. Balconcino piccolo
25. Interruttore lampada frigo
26. Balconcino centrale

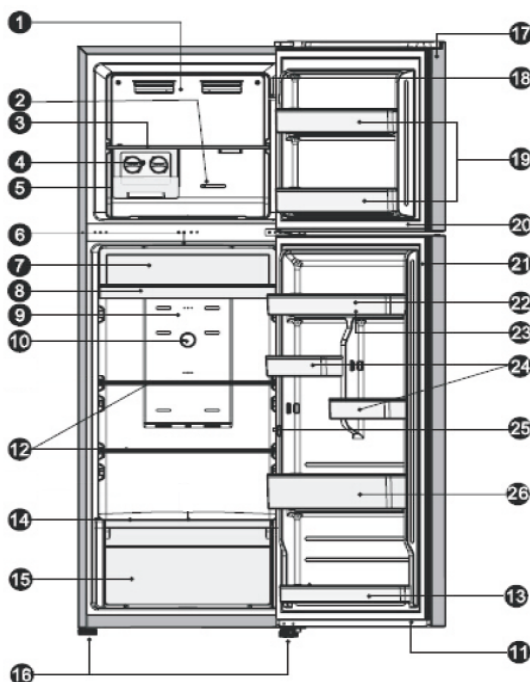

REVERSIBILITÀ DELLA PORTA

Il senso di apertura della porta può essere cambiato da sinistra a destra (come caratteristica predefinita). Prima di iniziare l'operazione, togliere il cavo di alimentazione. Posizionare il frigorifero sul lato posteriore per accedere alla base. Appoggiarlo su materiale morbido, tipo schiuma da imballaggio, per evitare di danneggiare i tubi di raffreddamento sulla parte posteriore del frigorifero. Strumenti necessari:

1. Chiave a tubo da 8 mm



2. Cacciavite a croce



3. Coltello da stucco o cacciavite piatto



1. Sollevare il frigorifero e servirsi di un cacciavite e testa piatta per rimuovere i quattro coprivite sul lato posteriore del pannello di copertura del frigorifero.

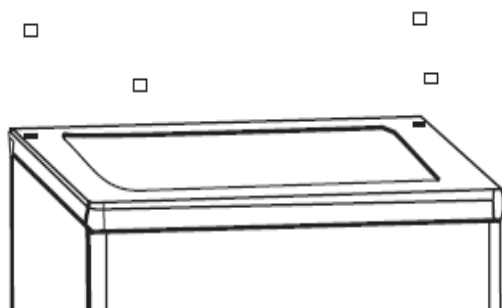

2. Svitare il pannello di copertura e sollevarlo per rimuoverlo. **ATTENZIONE!** questa operazione rimuove anche la porta superiore. Sollevare la porta superiore e appoggiarla su una superficie imbottita per evitare che venga graffiata.

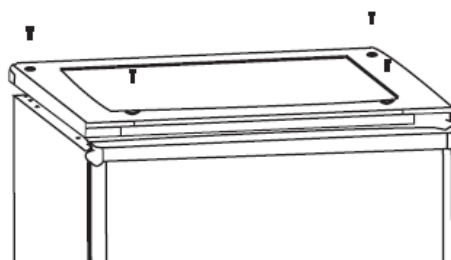

3. Usare un cacciavite a lama per sfilare il coperchio frontale della piastra del coperchio superiore.

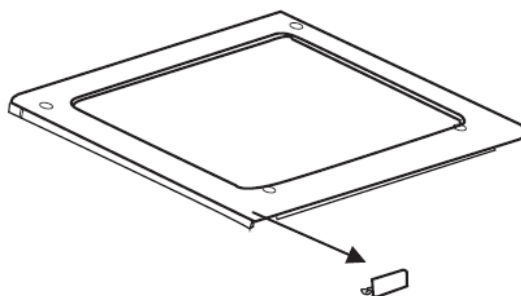

4. Montare nuovamente il coperchio frontale dalla piastra del coperchio superiore sull'altro lato.

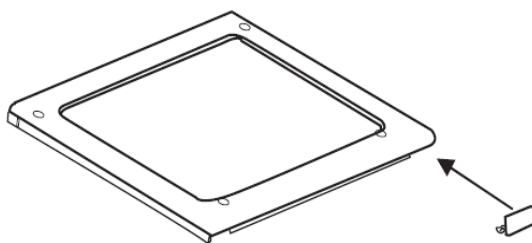

5. Rimuovere il cardine superiore e riporlo in luogo sicuro. Svitare le viti per rimuovere la cerniera. Posizionare la cerniera sulla parte sinistra e serrare saldamente.

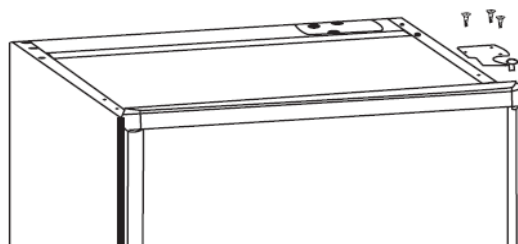

6. Togliere le due viti flangiate e rimuovere la cerniera centrale che mantiene in posizione la porta inferiore. Sollevare la porta inferiore e appoggiarla su una superficie imbottita per evitare che si graffi.

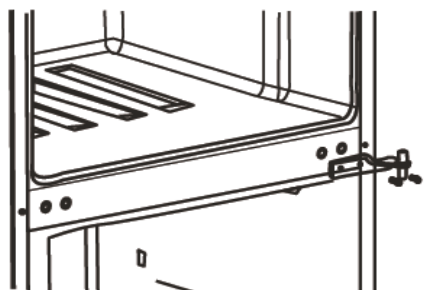

7. Togliere i tappi di chiusura dei fori della cerniera dai fori di destra, come illustrato, e trasferirli nel foro scoperto a sinistra.

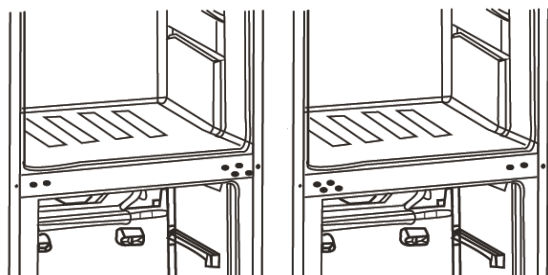

8. Togliere entrambi i piedini regolabili e la staffa della cerniera inferiore svitando le viti.

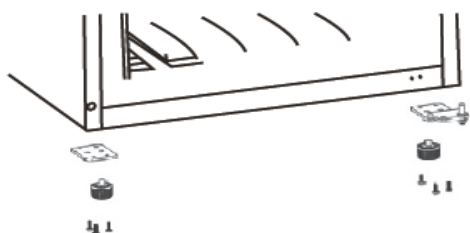

9. Svitare e rimuovere il perno della cerniera inferiore, ruotare la staffa e applicare nuovamente il perno. Montare di nuovo la staffa applicando il perno della cerniera inferiore. Riposizionare i due piedini regolabili. Attaccare la porta inferiore nella posizione opposta.

Fissare in posizione la porta, montare il perno della cerniera inferiore nel foro inferiore della porta e serrare le viti.

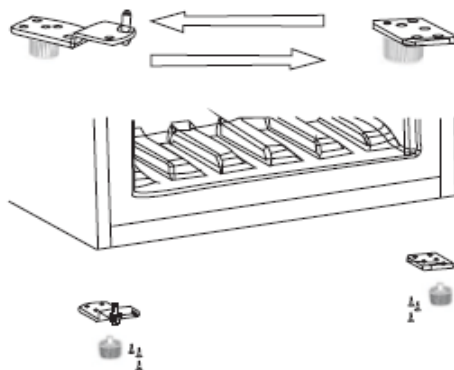

10. Far invertire la direzione alla cerniera centrale di 180°, quindi spostarla a sinistra in posizione corretta. Inserire il perno della cerniera centrale nel foro superiore della porta inferiore, quindi serrare i bulloni. Attaccare la porta inferiore nella posizione opposta.

Fissare il livello della porta, infilare il perno della cerniera inferiore nel foro inferiore della porta.

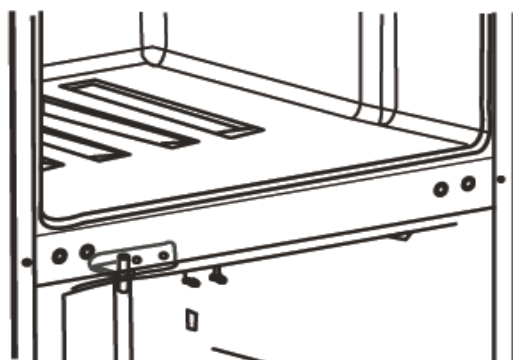

11. Montare nuovamente il pannello di copertura inserendo il perno della cerniera superiore nel foro superiore della porta e fissandolo con le quattro viti. Reinserire le coperture delle viti.

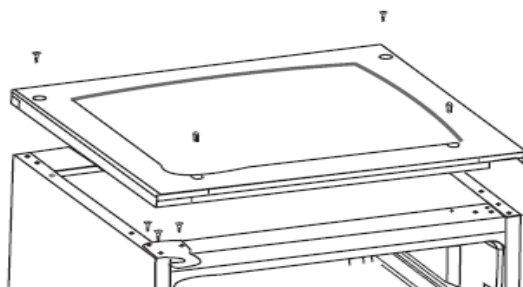

12. Quando si inverte l'apertura delle porte bisogna modificare la posizione del ferma-porta 2 e 4 (per modificare la posizione bisogna rimuovere la vite 3), spostandolo sul lato opposto. Inoltre anche il copricerniera 1 della porta superiore ed inferiore va spostato sul lato opposto.

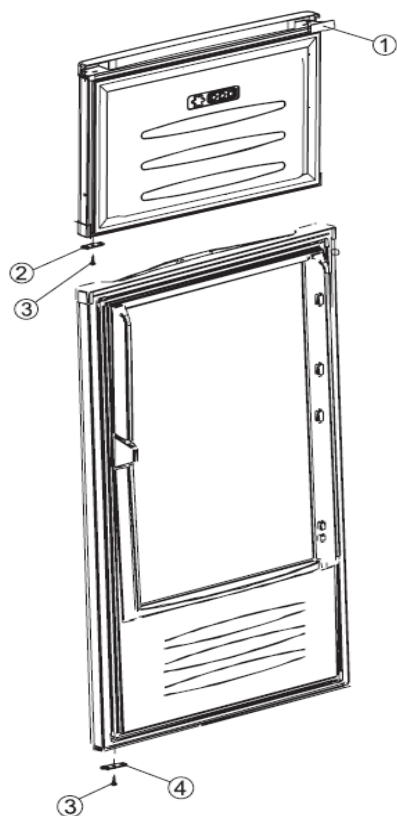

DATI TECNICI

Brand SANGIORGIO
Modello SD26NFX/X
Classe Energetica A+
Consumo Energetico 255 kWh/annum
Consumo energetico 24h 0.700 kWh/24h
Capacità frigo 198L
Capacità congelatore 53L
Capacità totale 251L
Rumore 42dB
Dimensione 554x607x1656 mm
Peso netto 55 kg
Star rating congelatore 4 Star
Tempo di salita 10h
Tipo di refrigerante / peso R600a / 45 g
Voltage / Frequenza 220 - 240 V / 50 Hz

CERTIFICATO GARANZIA

La presente garanzia commerciale si intende aggiuntiva e non sostitutiva di ogni altro diritto di cui gode il consumatore, intendendo per consumatore esclusivamente la persona fisica estranea all'attività imprenditoriale o professionale e che utilizza l'apparecchio per uso domestico/privato. Questo certificato non deve essere spedito per la convalida. E' valido e operante solo se conservato assieme alla ricevuta fiscale o altro documento fiscalmente obbligatorio.

1. Il produttore garantisce l'apparecchio per un periodo di 2 anni dalla data di acquisto (12 mesi se acquistato con fattura di vendita e non con scontrino fiscale).

2. La garanzia è valida esclusivamente sul territorio italiano compresa la Repubblica di San Marino e la Città del Vaticano e deve essere comprovata da scontrino fiscale o fattura, che riporti il nominativo del Rivenditore, la data di acquisto dell'apparecchio, il tipo di elettrodomestico ed il modello. Lo scontrino fiscale deve essere esibito al tecnico per rendere operativa la garanzia.

3. Per garanzia si intende la sostituzione o riparazione gratuita delle parti componenti l'apparecchio che abbiano manifestato difetti di conformità* entro 24 mesi dalla data di acquisto.

4. L'utente decade dai diritti di garanzia se non denuncia il difetto di conformità entro 2 mesi dalla scoperta dello stesso e se non sono rispettate le istruzioni per la messa in funzione.

5. Uscita del tecnico: gratuita per i primi 6 mesi di garanzia, a pagamento dal settimo al ventiquattresimo mese.

6. Manodopera e ricambi gratuiti per i 24 mesi del periodo di garanzia.

7. L'intervento di riparazione viene effettuato a domicilio dell'utente, fatto salvo i casi di impossibilità oggettiva o di forza maggiore.

8. La riparazione o sostituzione dei componenti o dell'apparecchio stesso, non estendono la durata della garanzia.

9. La garanzia decade del tutto nei seguenti casi :

a. Danni dovuti al trasporto o alla movimentazione dell'elettrodomestico.

b. Interventi di installazione e montaggio, così come l'errata connessione o errata erogazione dalle reti di alimentazione, mancanza di allacciamento alla presa di terra, le eventuali regolazioni come il livellamento, danneggiamenti durante l'inversione delle porte.

c. Installazione errata, imperfetta o incompleta, per incapacità d'uso da parte dell'Utente o dell'installatore, se mancano gli spazi necessari ad operare attorno ai prodotti (almeno 75 mm dalla parete posteriore e 100 mm dalle pareti laterali o pensili superiori), per eccessiva o scarsa temperatura dell'ambiente (**balconi, terrazze, tettoie al diretto contatto con gli agenti atmosferici, sole, pioggia, freddo e fulmini, in prossimità di cappe, forni o piani cottura che non permettono un ricambio d'aria costante**).

d. Interventi nei quali non è stato riscontrato il difetto lamentato, o per generici problemi di funzionamento causati da errata impressione del cliente (porta sempre aperta, sovraccarico del frigo, ostruzione del foro di drenaggio o delle bocchette di circolazione dell'aria)

e. Interventi sui prodotti installati ad oltre 2,50 mt da un piano di lavoro stabile, o in posizioni disagiate e pericolose (tetti, etc.) che non possano quindi garantire l'incolumità dell'operatore come stabilito dalla legge 626-94 relativa alla sicurezza sul lavoro.

f. Danni causati da agenti atmosferici (fulmini, terremoti, incendi, alluvioni, ecc.)

g. Se il numero di matricola risulta asportato, cancellato o manomesso.

h. Riparazioni, modifiche o manomissioni effettuate da persone non autorizzate dal produttore o comunque per cause non dipendenti dal prodotto. Per guasti dovuti a mancanza di regolare manutenzione (foro scarico condensa, ostruzione da parte degli alimenti ecc.)

i. Mancanza dei documenti fiscali o se gli stessi risultano contraffatti o non inerenti al prodotto.

j. Uso improprio dell'apparecchio, non di tipo domestico e diverso da quanto stabilito dal produttore, fa decadere il diritto alla Garanzia.

k. Manomissione della macchina, rimozione top, schienale, sostituzione con componenti alternativi.

l. Per tutte le circostanze esterne che non siano riconducibili a difetti di fabbricazione dell'elettrodomestico.

m. Si intendono a pagamento anche tutti gli eventuali trasporti necessari per lo svolgimento degli interventi legati ai casi citati.

10. Manopole, lampade, parti in vetro e in plastica, tubazioni e accessori così come tutte le parti asportabili e tutte le parti estetiche, non sono coperte da garanzia.

11. Tutti i materiali soggetti ad usura (guarnizioni in gomma, ripiani in vetro o cassetti contenitori di vivande o frutta e verdura ecc.) non sono coperti da garanzia a meno che venga dimostrata la difettosità risalente a vizio di fabbricazione delle stesse.

12. Il produttore declina ogni responsabilità* per eventuali danni che possano derivare, direttamente o indirettamente, a persone o cose come conseguenza del mancato rispetto delle Istruzioni incluse nell'apposito manuale per l'uso dell'apparecchio, in particolare per quanto concerne le avvertenze relative alla installazione, all'uso ed alla manutenzione dell'apparecchio stesso.

13. Eventuali richieste di sostituzione dell'elettrodomestico devono essere valuate dal tecnico il cui parere è vincolante ed indiscutibile.

Per parlare con il Centro di Assistenza Tecnica Autorizzato chiamare i numeri :

Vi ricordiamo che senza scontrino fiscale parlante la garanzia non è operativa.



Servizio Clienti
800.126.903
Gratuito da telefono fisso



Servizio Clienti
199.446.200
Al costo massimo di 13cent/min da rete fissa

Per migliorare il servizio e ridurre i tempi di intervento si invitano i clienti a fornire al servizio di Assistenza tecnica Il produttore fornire tutte le informazioni descrittive relative all'acquisto. La presente Garanzia è l'unica Garanzia prestata dal produttore. Nessun Terzo è autorizzato a modificare i termini o a rilasciare altre verbali o scritte.

(* Il servizio clienti è attivo dal lunedì al venerdì dalle ore 09:00 alle 13:00 e dalle 14:00 alle 18:00.

È previsto inoltre, un servizio di segreteria telefonica per le richieste pervenute al di fuori degli orari di copertura.

Il nostro servizio clienti si avvale di tecnici qualificati che seguono i prodotti sin dalla nascita.

La loro esperienza ci permette di risolvere, telefonicamente il 60 % delle chiamate, il che si traduce in una maggiore soddisfazione del cliente ed in risparmio economico. Al fine di avvalersi di questa esperienza preghiamo l'utente finale di dedicare alcuni minuti ai nostri tecnici per eseguire le prove suggerite. Vi ringraziamo anticipatamente per la vostra disponibilità.

SANGIORGIO

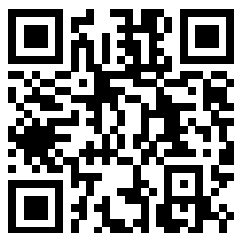

WWW.SANGIORGIOELETTRODOMESTICI.IT
INFO@SANGIORGIOELETTRODOMESTICI.IT

Lug. 2019