

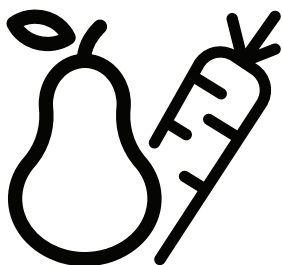

Refrigerator

User manual



RDSO206K40WN

RDSO206K40SN

RDSO206K31WN

RDSO206K31SN

EN/DE/ES/PT/PL/RO/NL/FR/IT/EL/SQ/SL/MK/HR/SR/BS



INFORMATION



SUPPLIER'S NAME

MODEL IDENTIFIER (*)

A

A

The model information as stored in the product data base can be reached by entering following website and searching for your model identifier (*) found on energy label.

<https://eprel.ec.europa.eu/>

User Instruction

Refrigerator Freezer

Content	
1. Safety Information	Page 1~9
2. Overview	Page 10
3. Reverse Door	Page 11~14
4. Installation	Page 15~16
5. Daily Use	Page 17~22

Safety information



In the interest of your safety and to ensure the correct use, before installing and first using the appliance, read this user manual carefully, including its hints and warnings. To avoid unnecessary mistakes and accidents, it is important to ensure that all people using the appliance are thoroughly familiar with its operation and safety features. Save these instructions and make sure that they remain with the appliance if it is moved or sold, so that everyone using it through its life will be properly informed on appliance use and safety.

For the safety of life and property keep the precautions of these user's instructions as the manufacturer is not responsible for damages caused by omission.

Children and vulnerable people safety

- This appliance can be used by children aged from 8 years and above and persons with reduced physical, sensory or mental capabilities or lack of experience and knowledge if they have been given supervision or instruction concerning use of the appliance in a safe way and understand the hazards involved.
- Children aged from 3 to 8 years are allowed to load and unload this appliance.
- Children should be supervised to ensure that they do not play with the appliance.
- Cleaning and user maintenance shall not be made by children unless they are aged from 8 years and above and supervised.
- Keep all packaging well away from children. There is risk of suffocation.
- If you are discarding the appliance pull the plug out of the socket, cut the connection cable (as close to the appliance as you can) and remove the door to prevent playing children from suffering a electric shock or closing themselves in it.
- If this appliance featuring magnetic door seals is to replace an older appliance having a spring lock (latch) on the door or lid, be sure to make that spring lock unusable before you discard the old appliance. This will prevent it from becoming dangerous for a child.

General safety

-  **WARNING!** Keep ventilation openings, in the appliance enclosure or in the built-in structure, clear of obstruction.
-  **WARNING!** Do not use mechanical devices or other means to accelerate the defrosting process, other than those recommended by the manufacturer.
-  **WARNING!** Do not damage the refrigerant circuit.

Safety information

- ⚠ WARNING!** Do not use other electrical appliances (such as ice cream makers) inside of refrigerating appliances, unless they are approved for this purpose by the manufacture.
- ⚠ WARNING!** Do not touch the light bulb if it has been on for a long period of time because it could be very hot.¹⁾
- ⚠ WARNING!** When positioning the appliance, ensure the supply cord is not trapped or damaged.
- ⚠ WARNING!** Do not locate multiple portable socket-outlets or portable power supplies at the rear of the appliance.
- Do not store explosive substances such as aerosol cans with a flammable propellant in this appliance.
 - The refrigerant isobutane (R-600a) is contained within the refrigerant circuit of the appliance, a natural gas with a high level of environmental compatibility, which is nevertheless flammable.
 - During transportation and installation of the appliance, be certain that none of the components of the refrigerant circuit become damaged.
 - avoid open flames and sources of ignition
 - thoroughly ventilate the room in which the appliance is situated
 - It is dangerous to alter the specifications or modify this product in any way. Any damage to the cord may cause a short circuit, fire and/or electric shock.
 - This appliance is intended to be used in household and similar applications such as
 - staff kitchen areas in shops, offices and other working environments;
 - farm houses and by clients in hotels, motels and other residential type environments;
 - bed and breakfast type environments;
 - catering and similar non-retail applications.
- ⚠ WARNING!** Any electrical components(plug, power cord, compressor and etc.) must be replaced by a certified service agent or qualified service personnel.
- ⚠ WARNING!** The light bulb supplied with this appliance is a “special use lamp bulb” usable only with the appliance supplied. This “special use lamp” is not usable for domestic lighting.¹⁾

¹⁾ If there is a light in the compartment.

Safety information

- Power cord must not be lengthened.
- Make sure that the power plug is not squashed or damaged by the back of the appliance. A squashed or damaged power plug may overheat and cause a fire.
- Make sure that the mains plug of the appliance is accessible.
- Do not pull the mains cable.
- If the power plug socket is loose, do not insert the power plug. There is a risk of electric shock or fire.
- You must not operate the appliance without the lamp.
- This appliance is heavy. Care should be taken when moving it.
- Do not remove nor touch items from the freezer compartment if you hands are damp/wet, as this could cause skin abrasions or frost/freezer burns.
- Avoid prolonged exposure of the appliance to direct sunlight.

Daily use

- Do not put hot objects on the plastic parts in the appliance.
- Do not place food products directly against the rear wall.
- Frozen food must not be re-frozen once it has been thawed out.¹⁾
- Store pre-packed frozen food in accordance with the frozen food manufacturer's instructions¹⁾
- Manufacturer's storage recommendations should be strictly adhered to. Refer to relevant instructions.
- Do not place carbonated or fizzy drinks in the freezer compartment as it creates pressure on the container, which may cause it to explode, resulting in damage to the appliance.¹⁾
- Ice lollies can cause frost burns if consumed straight from the appliance.¹⁾

To avoid contamination of food, please respect the following instructions

- Opening the door for long periods can cause a significant increase of the temperature in the compartments of the appliance.
- Clean regularly surfaces that can come in contact with food and accessible drainage systems.
- Clean water tanks if they have not been used for 48h; flush the water system connected to a water supply if water has not been drawn for 5 days.
- Store raw meat and fish in suitable containers in the refrigerator, so that it is not in contact with other food.
- Two-star frozen-food compartments(if they are presented in the appliance) are suitable for storing pre-frozen food, storing or making ice-cream and making ice cubes.

1) If there is a freezer compartment.

2) If there is a fresh-food storage compartment.

Safety information

- One-, two- and three -star compartments (if they are presented in the appliance) are not suitable for the freezing of fresh food.
- If the appliance is left empty for long periods, switch off, defrost, clean, dry and leave the door open to prevent mould developing within the appliance.

Care and cleaning

- Before maintenance, switch off the appliance and disconnect the mains plug from the mains socket.
- Do not clean the appliance with metal objects.
- Do not use sharp objects to remove frost from the appliance. Use a plastic scraper.¹⁾
- Regularly examine the drain in the refrigerator for defrosted water. If necessary, clean the drain. If the drain is blocked, water will collect in the bottom of the appliance.²⁾

Installation

Important! For electrical connection carefully follow the instructions given in specific paragraphs.

- Unpack the appliance and check if there are damages on it. Do not connect the appliance if it is damaged. Report possible damages immediately to the place you bought it. In that case retain packing.
- It is advisable to wait at least four hours before connecting the appliance to allow the oil to flow back in the compressor.
- Adequate air circulation should be around the appliance, lacking this leads to overheating. To achieve sufficient ventilation follow the instructions relevant to installation.
- Wherever possible the spacers of the product should be against a wall to avoid touching or catching warm parts (compressor, condenser) to prevent possible burn.
- The appliance must not be located close to radiators or cookers.
- Make sure that the mains plug is accessible after the installation of the appliance.

Service

- Any electrical work required to do the servicing of the appliance should be carried out by a qualified electrician or competent person.
- This product must be serviced by an authorized Service Center, and only genuine spare parts must be used.

Energy saving

- Don't put hot food in the appliance;
- Don't pack food close together as this prevents air circulating;
- Make sure food don't touch the back of the compartment(s);



1) If there is a freezer compartment.

2) If there is a fresh-food storage compartment.

Safety information

- If electricity goes off, don't open the door(s);
- Don't open the door(s) frequently;
- Don't keep the door(s) open for too long time;
- Don't set the thermostat on exceeding cold temperatures;
- All accessories, such as drawers, shelves balconies, should be kept there for lower energy consumption

Environment Protection

 This appliance does not contain gasses which could damage the ozone layer, in either its refrigerant circuit or insulation materials. The appliance shall not be discarded together with the urban refuse and rubbish. The insulation foam contains flammable gases: the appliance shall be disposed according to the appliance regulations to obtain from your local authorities. Avoid damaging the cooling unit, especially the heat exchanger. The materials used on this appliance marked by the symbol  are recyclable.



The symbol on the product or on its packaging indicates that this product may not be treated as household waste. Instead it should be taken to the appropriate collection point for the recycling of electrical and electronic equipment. By ensuring this product is disposed of correctly, you will help prevent potential negative consequences for the environment and human health, which could otherwise be caused by inappropriate waste handling of this product. For more detailed information about recycling of this product, please contact your local council, your household waste disposal service or the shop where you purchased the product.

Packaging materials

The materials with the symbol are recyclable. Dispose the packaging in a suitable collection containers to recycle it.

Disposal of the appliance

1. Disconnect the mains plug from the mains socket.
2. Cut off the mains cable and discard it.



 **WARNING!** During using, service and disposal the appliance, please pay attention to symbol as left side, which is located on rear of appliance (rear panel or compressor).

It's risk of fire warning symbol. There are flammable materials in refrigerant pipes and compressor.

Please be far away fire source during using, service and disposal.

Overview

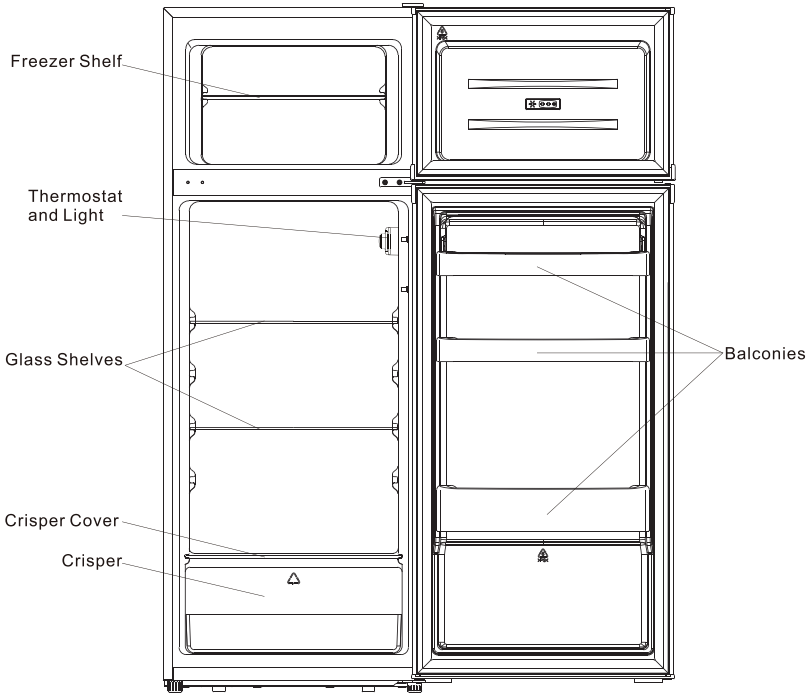

This illustration is only for hinting, the detail please check your appliance.

Reverse Door

Tool required: Philips screwdriver, Flat bladed screwdriver, Hexagonal spanner.

- Ensure the unit is unplugged and empty.
- To take the door off, it is necessary to tilt the unit backwards. You should rest the unit on something solid so that it will not slip during the door reversing process.
- All parts removed must be saved to do the reinstallation of the door.
- Do not lay the unit flat as this may damage the coolant system.
- It's better that 2 people handle the unit during assembly.

1. Carefully remove the top hinge cover with a flat screw driver

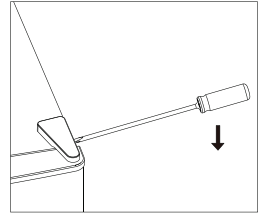

2. Unscrew the top hinge with a philips screw driver.

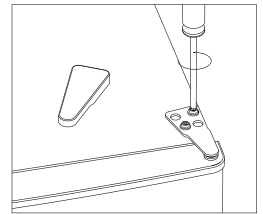

3. Remove the hole cover with a flat screw driver.

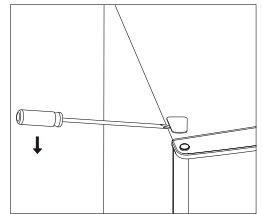

4. Move the core cover from left side to right side. And then lift the upper door and place it on a padded surface to prevent it from scratching.

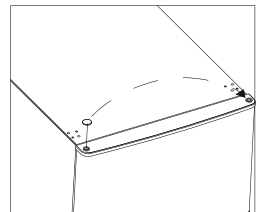

Reverse Door

5. Unscrew the middle hinge and then lift the bottom door and put it on a soft pad to avoid scratch.

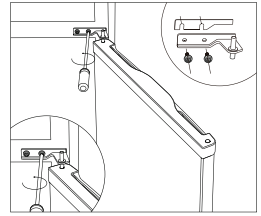

6. Move two middle hole covers from left to right.

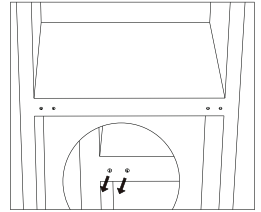

7. Lie down the rear of cabinet on a soft pad. And unscrew the bottom hinge and leveling foot.

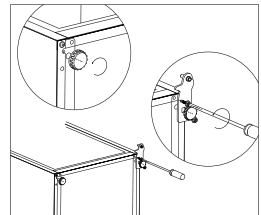

8. Unscrew and remove the bottom hinge pin, turn the bracket over and replace it.

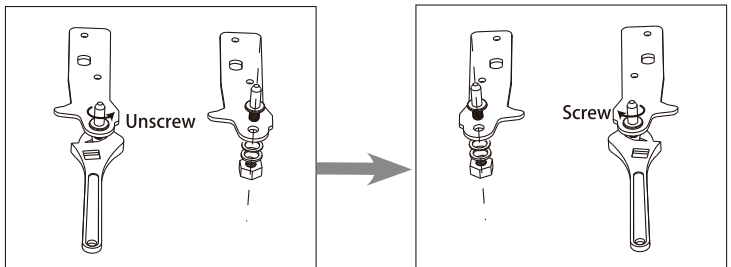

Reverse Door

9. Install the hinge at left side and foot base at right side. Then screw two leveling feet with their original parts.

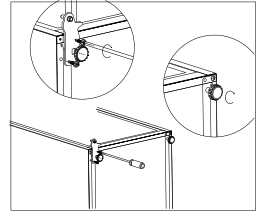

10. Move two middle hole covers from left to right.

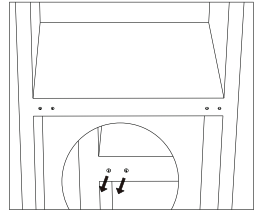

11. Stand up the unit and put the door on the bottom hinge. Make sure the bottom hinge core is inserted in the door hole. Then move the hinge hole cover of bottom door from left side to right side.

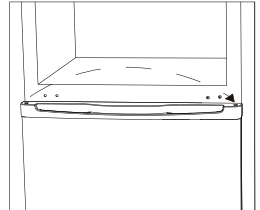

12. Install the middle hinge.

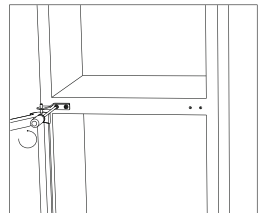

Reverse Door

13. Install the upper door with the upper hinge.

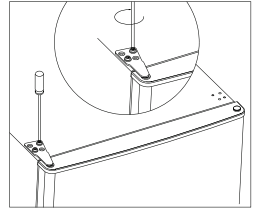

14. Clap in the hinge cover and hole cover on the top of unit.

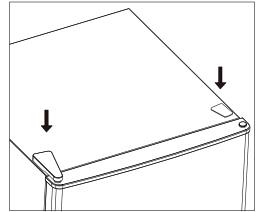

15. Detach the Fridge and the Freezer door gaskets and then attach them after rotating.

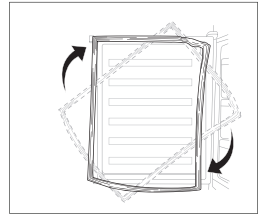

Installation

Install door external handle (if external handle is present)

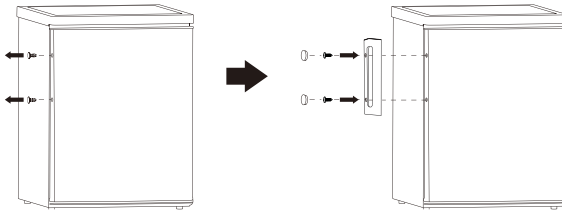

Space Requirement

- Keep enough space of door open.

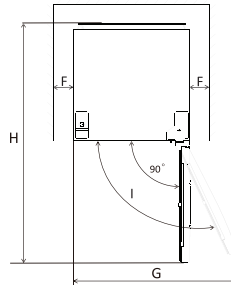
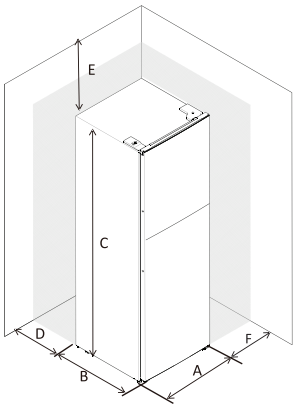

A	545
B	555
C	1426
D	min=50
E	min=50
F	min=50
G	1090
H	1110
I	135°

Levelling the unit

To do this adjust the two levelling feet at front of the unit.

If the unit is not level, the doors and magnetic seal alignments will not be covered properly.

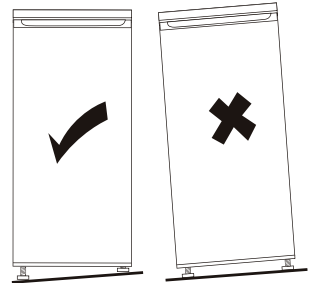
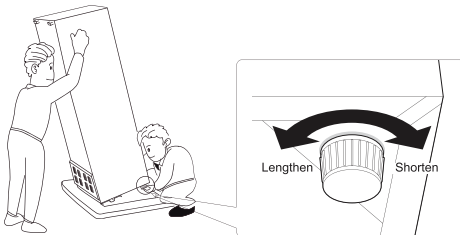

Installation

Positioning

Install this appliance at a location where the ambient temperature corresponds to the climate class indicated on the rating plate of the appliance:

for refrigerating appliances with climate class:

- extended temperate: this refrigerating appliance is intended to be used at ambient temperatures ranging from 10 °C to 32 °C; (SN)
- temperate: this refrigerating appliance is intended to be used at ambient temperatures ranging from 16 °C to 32 °C;(N)
- subtropical: this refrigerating appliance is intended to be used at ambient temperatures ranging from 16 °C to 38 °C;(ST)
- tropical: this refrigerating appliance is intended to be used at ambient temperatures ranging from 16 °C to 43 °C;(T)

Location

The appliance should be installed well away from sources of heat such as radiators, boilers, direct sunlight etc. Ensure that air can circulate freely around the back of the cabinet. To ensure best performance, if the appliance is positioned below an overhanging wall unit, the minimum distance between the top of the cabi-net and the wall unit must be at least 50 mm. Ideally, however, the appliance should not be positioned below overhanging wall units. Accurate leveling is ensured by one or more adjustable feet at the base of the cabinet.

This refrigerating appliance is not intended to be used as a built-in appliance;

 **Warning!** It must be possible to disconnect the appliance from the mains power supply; the plug must therefore be easily accessible after installation.

Electrical connection

Before plugging in, ensure that the voltage and frequency shown on the rating plate correspond to your domestic power supply. The appliance must be earthed. The power supply cable plug is provided with a contact for this purpose. If the domestic power supply socket is not earthed, connect the appliance to a separate earth in compliance with current regulations, consulting a qualified electrician.

The manufacturer declines all responsibility if the above safety precautions are not observed.

This appliance complies with the E.E.C. Directives.

Daily Use

First use

Cleaning the interior

Before using the appliance for the first time, wash the interior and all internal accessories with lukewarm water and some neutral soap so as to remove the typical smell of a brand new product, then dry thoroughly.

Important! Do not use detergents or abrasive powders, as these will damage the finish.

Temperature Setting

- Plug on your appliance. The internal temperature is controlled by a thermostat. There are 8 settings . 1 is warmest setting and 7 is coldest when set is 0, the appliance is switched off. When set is max, compressor will not stop
- The appliance may not operate at the correct temperature if it is in a particularly hot or if you open the door often.

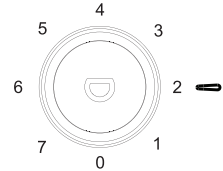

Daily use

Food	Location
Eggs	Door rack
Dairy products (butter, cheese)	If available, biofresh or chiller compartment Lowest shelves
Fruits, vegetables and salad	Fruit and vegetable box, crisper or EverFresh+ compartment (if available)
Fresh meat, poultry, fresh fish, sausages, cooked foods	If available, biofresh or chiller compartment Lowest shelf
Ready to eat foods, packaged products, canned foods, pickled products	Upper shelves or door rack
Drinks, bottles, condiments, snacks	Door rack
Leftovers	Middle shelves

EN Guidance for storing fresh food:

Storing into the fresh food compartment:

- Keep your fridge at recommended temperature level as 4°C.
- Food to be stored should be properly sealed to avoid odour or taste alterations.
- Do not store excessive quantities of food inside your refrigerator. Leave spaces between foods to allow cold air flowing around them to achieve a better and more homogeneous cooling.
- To allow shorter door openings, foods eaten daily should be stored at the front of the shelf.
- Leave a gap between foods and the inner walls, allowing air to flow. If you store foods against the rear wall foods could freeze against rear wall.
- Hot, cooked food must be cooled down at room temperature before storing in the appliance. Then, warm food can be stored in the lower shelves of your fridge. Please do not put warm food nearby highly perishable foods.
- Thaw your frozen food in the fresh food compartment. This way, you can use the frozen food to cool down the fresh food compartment and save energy.
- If unripe tropical fruits (mango, melons, papaya, banana, pineapple) are stored in refrigerator, ageing process can be accelerated and it is not advisable since it causes shorter storage times. However, the ripening of strongly green fruits (apple, pear) can be promoted for a certain period in fridge compartment.
- Onions, garlic, ginger and other root vegetables should be stored at dark and cool room conditions, not in the fridge.
- When a spoiled food inside refrigerator is realized, it should be disposed. When rotten food is noticed, please clean inner liner or accessories which were in contact to prevent contamination.
- Large pots of food, such as soups or stews can be divided into shallow containers to quickly cool in the refrigerator. Large pieces of cooked meat and whole poultry should be divided into smaller pieces for the same purpose.

- Do not store unpacked foods nearby eggs.
- Keep fruits and vegetables separate and store like with like: apples with apples, carrots with carrots. Fruits and vegetables give off different gases that can cause others to deteriorate.
- Take leafy greens out of plastic bags, wrap them in a paper towel or tea towel before stored in refrigerator. Do not forget to dry them if they are rinsed or wet before storing.
- Store fruits and vegetables susceptible to drying out in perforated or unsealed plastic bags to maintain a moist environment yet still allow air to circulate.
- Different foods should be placed in different areas according to their properties:

“Please check appropriate Climate Class of your appliance rated on the rating plate. One of below information is valid for your appliance according to rated Climate Class.”

- SN: Extended Temperate: This refrigerating appliance is intended to be used at ambient temperatures ranging from 10°C to 32°C
- N: Temperate: This refrigerating appliance is intended to be used at ambient temperatures ranging from 16°C to 32°C
- ST: Subtropical: This refrigerating appliance is intended to be used at ambient temperatures ranging from 16°C to 38°C
- T: Tropical: This refrigerating appliance is intended to be used at ambient temperatures ranging from 16°C to 43°C

EN Storing into the freezer compartment:

- It is recommended to keep freezer setting at -20°C except extreme ambient conditions.
 - 4-6 hours before freezing switch on the Fast Freeze function to provide faster freezing.
 - Hot food must be cooled to room temperature before storing in the freezer compartment.
 - Food cut into small portions will freeze faster and be easier to defrost and cook.
 - It is better to pack food before putting it into the freezer.
 - In order to avoid expiry of storage periods, please note the freezing date, time limit and name of the food on the packaging according to the storage periods of different foods.
 - Do not exceed the food storage times recommended by the food manufacturers. Only take the required amount of food out of the freezer.
 - Consume defrosted food quickly. Defrosted food cannot be re-frozen unless it is cooked. It is not safe to consume uncooked re-frozen fresh food.
 - When freezing fresh food, avoid bringing it in contact with already frozen food. It may cause thawing of already frozen pieces.
- With the exception of extreme conditions in ambient, if temperature is set to recommended values as +4°C/-20°C, overall freshness will be prolonged within fresh food and freezer compartments. If temperature of fresh food compartment is set to cooler, fresh fruits and vegetables may be partially frozen or exposed to cold injury, while warmer temperature level may cause faster spoilage of highly perishable foods (dairy products, meat products).

When storing commercially frozen foods, please follow these guidelines:

Always follow manufacturers' guidelines for the length of time you should store the food for. Do not exceed these guidelines!

- Try to keep the length of time between purchase and storage as short as possible to preserve food quality.
- Buy frozen foods, which have been stored at a temperature of -18 °C or below.
- Avoid buying food which has ice or frost on the packaging – This indicates that the products might have been partially defrosted and refrozen at some point – temperature rises affect the quality of food.
- We recommend a temperature setting of 4°C for fresh food compartment and -20°C for freezer compartment to achieve better food preservation.

Daily Use

Temperature setting recommendation

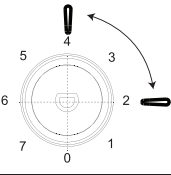
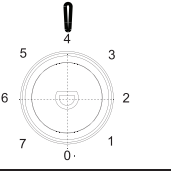
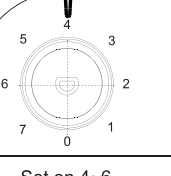
Temperature Setting Recommendation		
Environment Temperature	Freezer compartment	Fridge compartment
Summer (Above 38°C)	/	
		Set on 2~4
Normal	/	
		Set on 4
Winter (Below 16°C)	/	
		Set on 4~6

- Information above give users recommendation of temperature setting.

Impact on Food Storage

- Under Recommended setting, the best storage time of fridge is no more than 3 days.
- Under Recommended setting, the best storage time of freezer is no more than 1 month.
- The best storage time may reduce under other settings.

Daily Use

Freezing fresh food

- The freezer compartment is suitable for freezing fresh food and storing frozen and deep-frozen food for a long time.
- Place the fresh food to be frozen in the freezer compartment.
- The maximum amount of food that can be frozen in 24 hours is specified on the rating plate.
- The freezing process lasts 24 hours: during this period do not add other food to be frozen.

Storing frozen food

When first starting-up or after a period out of use, before putting the product in the compartment let the appliance run at least 2 hours on the higher settings.

Important! In the event of accidental defrosting, for example the power has been off for longer than the value shown in the technical characteristics chart under "rising time", the defrosted food must be consumed quickly or cooked immediately and then re-frozen (after cooked).

Thawing

Deep-frozen or frozen food, prior to be used, can be thawed in the fridge compartment or at room temperature, depending on the time available for this operation.

Small pieces may even be cooked still frozen, directly from the freezer. In this case, cooking will take longer.

Ice-cube

This appliance may be equipped with one or more ice-cube to produce ice.

Accessories

Movable shelves

The walls of the refrigerator are equipped with a series of runners so that the shelves can be positioned as desired.

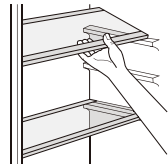

Positioning the door balconies

To permit storage of food packages of various sizes, the door balconies can be placed at different heights. To make these adjustments proceed as follows: gradually pull the balcony in the direction of the arrows until it comes free, then reposition as required.

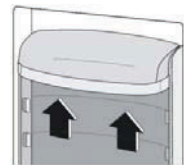

Daily Use

Helpful hints and tips

To help you make the most of the freezing process, here are some important hints:

- the maximum quantity of food which can be frozen in 24 hrs. is shown on the rating plate;
- the freezing process takes 24 hours. No further food to be frozen should be added during this period;
- only freeze top quality, fresh and thoroughly cleaned, foodstuffs;
- prepare food in small portions to enable it to be rapidly and completely frozen and to make it possible subsequently to thaw only the quantity required;
- wrap up the food in aluminium foil or polythene and make sure that the packages are airtight;
- do not allow fresh, unfrozen food to touch food which is already frozen, thus avoiding a rise in temperature of the latter;
- lean foods store better and longer than fatty ones; salt reduces the storage life of food;
- water ices, if consumed immediately after removal from the freezer compartment, can possibly cause the skin to be freeze burnt;
- it is advisable to show the freezing in date on each individual pack to enable you removal from the freezer compartment, can possibly cause the skin to be freeze burnt;
- it is advisable to show the freezing in date on each individual pack to enable you to keep tab of the storage time.

Hints for storage of frozen food

To obtain the best performance from this appliance, you should:

- make sure that the commercially frozen foodstuffs were adequately stored by the retailer;
- be sure that frozen foodstuffs are transferred from the food store to the freezer in the shortest possible time;
- not open the door frequently or leave it open longer than absolutely necessary.
- once defrosted, food deteriorates rapidly and cannot be re-frozen;
- do not exceed the storage period indicated by the food manufacture.

Hints for fresh food refrigeration

To obtain the best performance:

- Do not store warm food or evaporating liquids in the refrigerator
- Do cover or wrap the food, particularly if it has a strong flavour
- Make (all types): wrap in polythene bags and place on the glass shelves above the vegetable drawer.
- For safety, store in this way only one or two days at the most.
- Cooked foods, cold dishes, etc...: these should be covered and may be placed on any shelf.
- Fruit and vegetables: these should be thoroughly cleaned and placed in the special drawer(s) provided.
- butter and cheese: these should be placed in special airtight containers or wrapped in aluminium foil or polythene bags to exclude as much air as possible.
- Milk bottle: these should have a cap and should be stored in the balconies on the door.
- Bananas, potatoes, onions and garlic, if not packed, must not be kept in the fridge.

Cleaning

For hygienic reasons the appliance interior, including interior accessories, should be cleaned regularly.



Caution! The appliance may not be connected to the mains during cleaning. Danger of electrical shock! Before cleaning switch the appliance off and remove the plug from the mains, or switch off or turn out the circuit breaker or fuse. Never clean the appliance with a steam cleaner. Moisture could accumulate in electrical components, danger of electrical shock! Hot vapors can lead to the damage of plastic parts. The appliance must be dry before it is placed back into service.

Important! Ethereal oils and organic solvents can attack plastic parts, e.g. lemon juice or the juice from orange peel, butyric acid, cleanser that contain acetic acid.

Clean drain hole

To avoid defrost water overflowing into the fridge, periodically clean the drain hole at back of fridge compartment. Use a cleaner to clean the hole as showed in right picture.

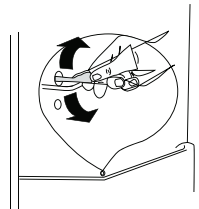

1) If the condenser is at back of appliance.

Daily Use

- Do not allow such substances to come into contact the appliance parts.
- Do not use any abrasive cleaners
- Remove the food from the freezer. Store them in a cool place, well covered.
- Switch the appliance off and remove the plug from the mains, or switch off or turn out the circuit breaker of fuse.
- Clean the appliance and the interior accessories with a cloth and lukewarm water. After cleaning wipe with fresh water and rub dry.
- After everything is dry place appliance back into service.

Defrosting of the freezer

The freezer compartment, however, will become progressively covered with frost. This should be removed. Never use sharp metal tools to scrape off frost from the evaporator as you could damage it.

However, when the ice becomes very thick on the inner liner, complete defrosting should be carried out as follows:

- pull out the plug from the socket;
- remove all stored food, wrap it in several layers of newspaper and put it in a cool place;
- keep the door open, and placing a basin underneath of the appliance to collect the defrost water;
- when defrosting is completed, dry the interior thoroughly
- replace the plug in the power socket to run the appliance again.

Replace the lamp

- The internal light is a LED type. To replace the lamp, please contact qualified technician.



Daily Use

Troubleshooting

 **Caution!** Before troubleshooting, disconnect the power supply. Only a qualified electrician or competent person must do the troubleshooting that is not in this manual.

Important! There are some sounds during normal use (compressor, refrigerant circulation).

Problem	Possible cause	Solution
Appliance does not work	Temperature regulation knob is set at number "0".	Set the knob at other number to switch on the appliance.
	Mains plug is not plugged in or is loose	Insert mains plug.
	Fuse has blown or is defective	Check fuse, replace if necessary.
	Socket is defective	Mains malfunctions are to be corrected by an electrician.
The food is too warm.	Temperature is not properly adjusted.	Please look in the initial Temperature Setting section.
	Door was open for an extended period.	Open the door only as long as necessary.
	A large quantity of warm food was placed in the appliance within the last 24 hours.	Turn the temperature regulation to a colder setting temporarily.
	The appliance is near a heat source.	Please look in the installation location section.
Appliance cools too much	Temperature is set too cold.	Turn the temperature regulation knob to a warmer setting temporarily.
Unusual noises	Appliance is not level.	Re-adjust the feet.
	The appliance is touching the wall or other objects.	Move the appliance slightly.
	A component, e.g. a pipe, on the rear of the appliance is touching another part of the appliance or the wall.	If necessary, carefully bend the component out of the way.
Water on the floor	Water drain hole is blocked.	See the Cleaning section.
Side panel is hot	Condenser is inside the panel.	It's normal.

If the malfunction shows again, contact the Service Center.

Daily Use

EN

DISCLAIMER / WARNING

Some (simple) failures can be adequately handled by the end-user without any safety issue or unsafe use arising, provided that they are carried out within the limits and in accordance with the following instructions (see the “Self-Repair” section).

Therefore, unless otherwise authorized in the “Self-Repair” section below, repairs shall be addressed to registered professional repairers in order to avoid safety issues. A registered professional repairer is a professional repairer that has been granted access to the instructions and spare parts list of this product by the manufacturer according to the methods described in legislative acts pursuant to Directive 2009/125/EC.

However, only the service agent (i.e. authorized professional repairers) that you can reach through the phone number given in the user manual/warranty card or through your authorized dealer may provide service under the guarantee terms. Therefore, please be advised that repairs by professional repairers (who are not authorized by Beko) shall void the guarantee.

Self-Repair

Self-repair can be done by the end-user with regard to the following spare parts: door handles, door hinges, trays, baskets and door gaskets (an updated list is also available in support.beko.com as of 1st March 2021).

Moreover, to ensure product safety and to prevent risk of serious injury, the mentioned self-repair shall be done following the instructions in the user manual for self-repair or which are available in support.beko.com. For your safety, unplug the product before attempting any self-repair.

Repair and repair attempts by end-users for parts not included in such list and/or not following the instructions in the user manuals for self-repair or which are available in support.beko.com, might give raise to safety issues not attributable to Beko, and will void the warranty of the product.

Therefore, it is highly recommended that end-users refrain from the attempt to carry out repairs falling outside the mentioned list of spare parts, contacting in such cases authorized professional repairers or registered professional repairers. On the contrary, such attempts by end-users may cause safety issues and damage the product and subsequently cause fire, flood, electrocution and serious personal injury to occur.

By way of example, but not limited to, the following repairs must be addressed to authorized professional repairers or registered professional repairers: compressor, cooling circuit, main board, inverter board, display board, etc.

The manufacturer/seller cannot be held liable in any case where end-users do not comply with the above.

The spare part availability of the refrigerator that you purchased is 10 years.

During this period, original spare parts will be available to operate the refrigerator properly. The minimum duration of guarantee of the refrigerator that you purchased is 24 months.

Packaging sorting information

Please scan the QR code which places on the outer packaging of the product to find all the information relating to the packaging and how to manage the packaging waste.



Kühlschrank Gefrierschrank
Bedienungsanleitung

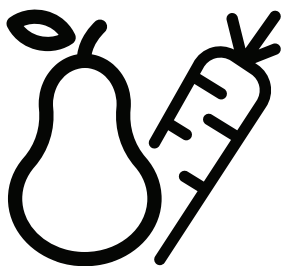

RDSO206K40WN
RDSO206K40SN
RDSO206K31WN
RDSO206K31SN



ANGABEN



SUPPLIER'S NAME

MODEL IDENTIFIER (*)

A

A

Die Modellinformationen, wie sie in der Produktdatenbank gespeichert sind, können durch Eingabe der folgenden Website und Suche nach Ihrer Modellkennung (*) auf dem Energieetikett erreicht werden.

<https://eprel.ec.europa.eu/>

Bedienungsanleitung

Kühlschrank Gefrierschrank

Inhalt	
1. Sicherheitsinformationen	Seite 1-9
2. Übersicht	Seite 10
3. Umgekehrte Tür	Seite 11-14
4. Aufstellung	Seite 15-16
5. Tägliche Nutzung	Seite 17-24

Sicherheitsinformationen

Lesen Sie diese Bedienungsanleitung einschließlich Ihrer Hinweise und Warnungen sorgfältig durch, um Ihre Sicherheit und die ordnungsgemäße Verwendung zu gewährleisten, bevor Sie das Gerät installieren und zum ersten Mal verwenden. Um unnötige Fehler und Unfälle zu vermeiden, ist es wichtig sicherzustellen, dass alle Personen, die das Gerät verwenden, mit dessen Bedienung und Sicherheitsfunktionen vertraut sind. Speichern Sie diese Anweisungen und stellen Sie sicher, dass sie beim Umzug oder Verkauf des Geräts aufbewahrt werden, damit jeder, der es verwendet, während seiner gesamten Lebensdauer ordnungsgemäß über die Verwendung und Sicherheit des Geräts informiert wird. Beachten Sie für die Sicherheit von Leben und Eigentum die Vorsichtsmaßnahmen dieser Benutzeranweisungen, da der Hersteller nicht für Schäden verantwortlich ist, die durch Unterlassung verursacht werden.

Sicherheit von Kindern und schutzbedürftigen Personen

- Dieses Gerät kann von Kindern ab 8 Jahren und Personen mit eingeschränkter körperlicher, sensorischer oder geistiger Leistungsfähigkeit oder mangelnder Erfahrung und mangelndem Wissen verwendet werden, wenn sie eine Aufsicht oder Anleitung zur sicheren Verwendung des Geräts erhalten haben und die damit verbundenen Gefahren verstehen.
- Kinder im Alter von 3 bis 8 Jahren dürfen dieses Gerät be- und entladen.
- Kinder müssen beaufsichtigt werden, um dafür zu sorgen, dass sie nicht mit dem Gerät spielen.
- Reinigung und Wartung dürfen nur von Kindern durchgeführt werden, sofern diese älter als 8 sind und dabei beaufsichtigt werden.
- Halten Sie alle Verpackungen von Kindern fern! Es besteht Erstickungsgefahr.

Sicherheitsinformationen

- Wenn Sie das Gerät entsorgen, ziehen Sie den Stecker aus der Steckdose, schneiden Sie das Verbindungskabel ab (so nah wie möglich am Gerät) und entfernen Sie die Tür, um zu verhindern, dass spielende Kinder einen elektrischen Schlag erleiden oder sich darin einschließen.
- Wenn dieses Gerät mit magnetischen Türdichtungen ein älteres Gerät mit einem Federschloss (Riegel) an der Tür oder am Deckel ersetzen soll, stellen Sie sicher, dass diese Feder unbrauchbar ist, bevor Sie das alte Gerät entsorgen. Dies verhindert, dass es für ein Kind zur Todesfalle wird.

Allgemeine Sicherheit

 **WARNUNG!** Sorgen Sie dafür, dass die Lüftungsöffnungen im Gerätegehäuse beziehungsweise in der Einbaustruktur nicht zugestellt werden.

 **WARNUNG!** Verwenden Sie keine mechanischen Vorrichtungen oder andere als die vom Hersteller empfohlenen Mittel, um den Abtauvorgang zu beschleunigen.

 **WARNUNG!** Beschädigen Sie nicht das Kühlaggregat.

 **WARNUNG!** Verwenden Sie keine anderen Elektrogeräte (z.B. Eismaschinen) in Kühlgeräten, es sei denn, diese sind vom Hersteller für diesen Zweck zugelassen.

 **WARNUNG!** Berühren Sie die Glühbirne nicht, wenn sie längere Zeit eingeschaltet war, da sie sehr heiß sein kann.¹⁾

¹⁾ Wenn es im Abteil eine Lampe gibt.

Sicherheitsinformationen

 **WARNUNG!** Wenn Sie das Gerät in die gewünschte Position bringen, müssen Sie darauf achten, dass das Netzkabel nicht eingeklemmt oder beschädigt wird.

 **WARNUNG!** An der Rückseite des Geräts dürfen sich nicht mehrere tragbare Steckdosen oder tragbare Stromversorgungsgeräte befinden.

- Lagern Sie keine explosiven Substanzen wie Aerosoldosen mit einem brennbaren Treibmittel in diesem Gerät.
- Das Kältemittel Isobutan (R-600a) ist im Kältemittelkreislauf des Gerätes enthalten, ein Erdgas mit hoher Umweltverträglichkeit, das dennoch brennbar ist.
- Achten Sie während des Transports und der Installation des Geräts darauf, dass keine Komponenten des Kältemittelkreislaufs beschädigt werden.
 - vermeiden Sie offene Flammen und Zündquellen - lüften Sie den Raum, in dem die
Gerät befindet sich
- Es ist gefährlich, die Spezifikationen zu ändern oder dieses Produkt in irgendeiner Weise zu modifizieren. Jede Beschädigung des Kabels kann einen Kurzschluss, einen Brand und/oder einen Stromschlag verursachen.
- Dieses Gerät ist zur Verwendung in einem Haushalt und vergleichbaren Einrichtungen gedacht, darunter:
Teeküchen für Mitarbeiter in Läden, Büros und vergleichbaren Einrichtungen;
 - Bauernhäuser und von Kunden in Hotels, Motels und anderen Wohnumgebungen;
 - Umgebungen vom Typ Übernachtung und Frühstück;
 - zum Catering und ähnlichen Einsatzbereichen (kein Einzelhandel)

Sicherheitsinformationen

 **WARNUNG!** Alle elektrischen Komponenten (Stecker, Netzkabel, Kompressor usw.) müssen von einem zertifizierten Service betrieb oder qualifiziertem Service personal ausgetauscht werden.

 **WARNUNG!** Die mit diesem Gerät gelieferte Glühbirne ist eine "Lampe für besondere Zwecke", die nur mit dem mitgelieferten Gerät verwendet werden kann. Diese "Speziallampe" ist nicht für die Hausbeleuchtung geeignet.¹⁾

- Das Netzkabel darf nicht verlängert werden.
- Stellen Sie sicher, dass der Netzstecker nicht durch die Rückseite des Geräts gequetscht oder beschädigt wird. Ein gequetschter oder beschädigter Netzstecker kann überhitzen und einen Brand verursachen.
- Stellen Sie sicher, dass Sie an den Netzstecker des Geräts gelangen können.
- Ziehen Sie nicht am Netzkabel.
- Wenn die Steckdose lose ist, stecken Sie den Netzstecker nicht ein. Es besteht die Gefahr eines Stromschlags oder eines Brandes.
- Sie dürfen das Gerät nicht ohne die Lampe betreiben.
- Dieses Gerät ist schwer. Beim Bewegen ist Vorsicht geboten.
- Entfernen Sie keine Gegenstände aus dem Gefrierfach und berühren Sie sie nicht, wenn Ihre Hände feucht/nass sind, da dies zu Hautabschürfungen oder Frost-/Gefrierverbrennungen führen kann.
- Vermeiden Sie es, das Gerät längere Zeit dem direkten Sonnenlicht auszusetzen.

Tägliche Nutzung

- Setzen Sie nichts heißes auf die Kunststoffteile im Gerät auf.
- Legen Sie Lebensmittel nicht direkt an die Rückwand.

¹⁾ Wenn es im Abteil eine Lampe gibt.

Sicherheitsinformationen

- Gefrorene Lebensmittel dürfen nach dem Auftauen nicht erneut eingefroren werden¹⁾
- Lagern Sie vorverpackte Tiefkühlkost gemäß den Anweisungen der Tiefkühlkosthersteller.¹⁾
- Die Lagerungsempfehlungen der Gerätehersteller sollten strikt eingehalten werden. Beachten Sie die entsprechenden Anweisungen.
- Stellen Sie keine kohlenensäurehaltigen Sprudelgetränke in das Gefrierfach, da dies Druck auf den Behälter erzeugt, der ihn explodieren lassen kann, was zu Schäden am Gerät führen kann.¹⁾
- Eislutscher können Frostverbrennungen verursachen, wenn sie direkt vom Gerät konsumiert werden.¹⁾
- Um eine Kontamination von Lebensmitteln zu vermeiden, beachten Sie bitte die folgenden Anweisungen
- Über längere Zeit geöffnete Tür kann zu einem deutlichen Temperaturanstieg in dem Fächern des Geräts führen.
- Reinigen Sie regelmäßig Oberflächen, die mit Lebensmitteln in Kontakt kommen können, und zugängliche Drainagesysteme.
- Reinigen Sie die Wassertanks, wenn sie 48 Stunden lang nicht benutzt wurden; spülen Sie das an eine Wasserversorgung angeschlossene Wassersystem, wenn 5 Tage lang kein Wasser entnommen wurde.
- Lagern Sie rohes Fleisch und Fisch in geeigneten Behältern im Kühlschrank, so dass sie nicht mit anderen Lebensmitteln in Kontakt kommen oder auf diese tropfen.
- Zwei-Sterne-Tiefkühlkostfächer (wenn sie im Gerät präsentiert werden) eignen sich zur Aufbewahrung vorgefrorener Lebensmittel, zur Lagerung oder Herstellung von Eis und zur Herstellung von Eiswürfeln.

1) Wenn es einen Gefrierfach gibt.

2) Wenn es ein Ablagefach für frische Lebensmittel gibt.

Sicherheitsinformationen

- Ein-, Zwei- und Drei-Sterne-Fächer (sofern sie im Gerät vorhanden sind) eignen sich nicht zum Einfrieren von frischen Lebensmitteln.
- Wenn das Gerät längere Zeit leer steht, schalten Sie es aus, tauen Sie es ab, reinigen Sie es, trocknen Sie es ab und lassen Sie die Tür offen, um zu verhindern, dass sich im Inneren des Geräts Montagen bilden.

Pflege und Reinigung

- Schalten Sie vor der Wartung das Gerät aus und ziehen Sie den Netzstecker aus der Steckdose.
- Reinigen Sie das Gerät nicht mit Metallgegenständen.
- Verwenden Sie keine scharfen Gegenstände, um Frost vom Gerät zu entfernen. Verwenden Sie einen Plastischaber.¹⁾
- Untersuchen Sie den Ablass im Kühlschrank regelmäßig auf aufgetautes Wasser. Reinigen Sie gegebenenfalls den Ablass. Wenn der Ablass verstopft ist, sammelt sich Wasser am Boden des Geräts.²⁾

Aufstellung

Wichtig! Für den elektrischen Anschluss, befolgen Sie sorgfältig die Anweisungen in den jeweiligen Absätzen.

- Packen Sie das Gerät aus und prüfen Sie, ob es Schäden aufweist. Schließen Sie das Gerät nicht an, wenn es beschädigt ist. Melden Sie mögliche Schäden sofort an dem Ort, an dem Sie sie gekauft haben. In diesem Fall die Verpackung aufbewahren.

1) Wenn ein Gefrierfach vorhanden ist.

2) Wenn ein Lagerfach für frische Lebensmittel vorhanden ist.

Sicherheitsinformationen

- Es ist ratsam, mindestens vier Stunden zu warten, bevor Sie das Gerät anschließen, damit das Öl in den Kompressor zurückfließen kann.
- Um das Gerät herum sollte eine ausreichende Luftzirkulation vorhanden sein, da dies zu einer Überhitzung führt. Um eine ausreichende Belüftung zu erreichen, befolgen Sie die für die Installation relevanten Anweisungen.
- Wo immer möglich, sollten die Abstandshalter des Produkts an einer Wand anliegen, um zu vermeiden, dass warme Teile (Kompressor, Con-Denser) berührt oder aufgefangen werden, um mögliche Verbrennungen zu verhindern.
- Das Gerät darf nicht in der Nähe von Heizkörpern oder Herden aufgestellt werden.
- Stellen Sie sicher, dass der Netzstecker nach der Installation des Geräts zugänglich ist.

Wartung

- Alle elektrischen Arbeiten, die für die Wartung des Geräts erforderlich sind, sollten von einem qualifizierten Elektriker oder einer kompetenten Person durchgeführt werden.
- Dieses Produkt muss von einem autorisierten Servicezentrum gewartet werden, und es dürfen nur Original-Ersatzteile verwendet werden.

Energiesparen

- Legen Sie keine warmen Speisen in das Gerät.
- Packen Sie Lebensmittel nicht dicht beieinander ein, da dies die Luftzirkulation verhindert.
- Stellen Sie sicher, dass Lebensmittel nicht die Rückseite des Fachs (der Fächer) berühren.

Sicherheitsinformationen

- Wenn der Strom ausfällt, öffnen Sie die Tür(en) nicht.
- Öffnen Sie die Türen nicht häufig;
- Halten Sie die Tür(en) nicht zu lange offen.
- Stellen Sie den Thermostat nicht auf über kalte Temperaturen ein.
- • Alle Zubehörteile, wie Schubladen, Regale, Balkone, sollten zur Senkung des Energieverbrauchs dort aufbewahrt werden.

Umweltschutz



Dieses Gerät enthält keine Gase, die die Ozonschicht, ihr Kältemittelkreislauf oder Isoliermaterialien beschädigen könnten. Das Gerät darf nicht zusammen mit dem Siedlungsabfall entsorgt werden. Der Isolierschaum enthält brennbare Gase: das Gerät muss gemäß den Gerätevorschriften von Ihren örtlichen Behörden entsorgt werden. Vermeiden Sie Beschädigungen der Kühleinheit, insbesondere des Wärmetauschers. Die mit dem Symbol  gekennzeichneten Materialien sind recycelbar.



Das Symbol auf dem Produkt oder seiner Verpackung weist darauf hin, dass dieses Produkt nicht als Hausmüll behandelt werden darf. Stattdessen sollte es zur geeigneten Sammelstelle für das Recycling von elektrischen und elektronischen Geräten gebracht werden. Indem Sie sicherstellen, dass dieses Produkt korrekt entsorgt wird, tragen Sie dazu bei, mögliche negative Folgen für die Umwelt und die menschliche Gesundheit zu verhindern,

Sicherheitsinformationen

die ansonsten durch unsachgemäßen Umgang mit dem Abfall dieses Produkts verursacht werden könnten. Für genauere Informationen zum Recycling dieses Produkts wenden Sie sich bitte an Ihre Gemeindeverwaltung, Ihren Hausmüllentsorgungsdienst oder das Geschäft, in dem Sie das Produkt gekauft haben.

Verpackungsmaterial

Die Materialien mit dem Symbol sind recycelbar. Entsorgen Sie die Verpackung in geeigneten Auffangbehältern, um sie zu recyceln.

Entsorgung des Geräts

1. Trennen Sie den Netzstecker von der Steckdose.
2. Schneiden Sie das Netzkabel ab und entsorgen Sie es.



WARNING! Achten Sie bei der Benutzung, Wartung und Entsorgung des Gerätes auf ein Symbol ähnlich der linken Seite, das sich auf der Rückseite des Gerätes (Rückwand oder Kompressor) befindet und gelb oder orangefarben ist.

Es ist ein Warnsymbol für Brandgefahr. In Kältemittelleitungen und Kompressor befinden sich brennbare Materialien.

Bitte halten Sie sich während des Gebrauchs, der Wartung und der Entsorgung weit vom Brandherd entfernt.

Übersicht

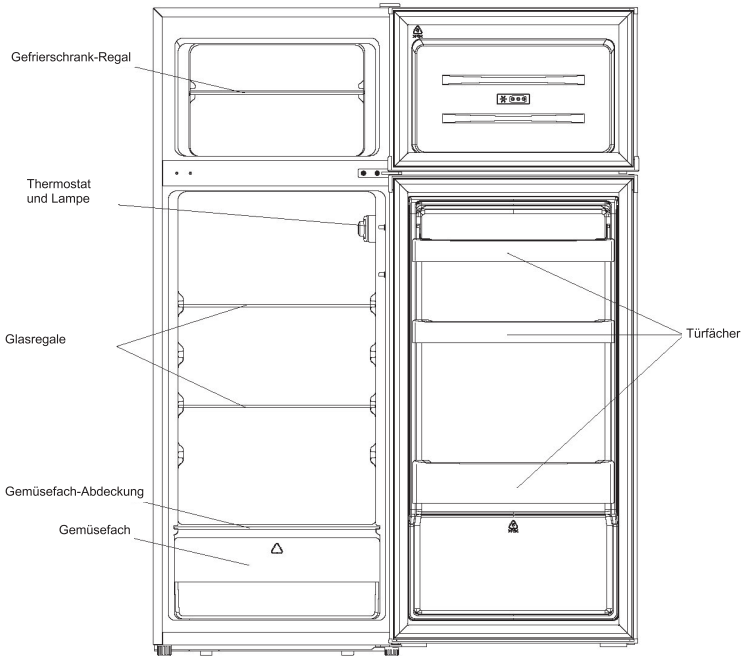

Diese Illustration dient nur als Anhaltspunkt, das Detail bitte überprüfen Sie Ihre Anwendung.

Umgekehrte Tür

Erforderliche Werkzeuge: Kreuzschlitzschraubenzieher, Flachschaubenzieher, Sechskantschlüssel

- Stellen Sie sicher, dass das Gerät nicht angeschlossen und leer ist.
- Zum Abnehmen der Tür muss das Gerät nach hinten gekippt werden. Sie sollten das Gerät auf etwas Festes stellen, damit es beim Umkehren der Tür nicht verrutscht.
- Alle entfernten Teile müssen für die Neuinstallation der Tür aufbewahrt werden.
- Legen Sie das Gerät nicht flach, da dies das Kühlsystem beschädigen kann.
- Es ist besser, dass 2 Personen das Gerät während der Montage bedienen.

1. Entfernen Sie vorsichtig die obere Scharnierabdeckung mit einem flachen Schraubenzieher

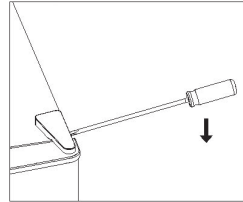

2. Schrauben Sie das obere Scharnier mit einem Kreuzschlitzschraubendreher ab.

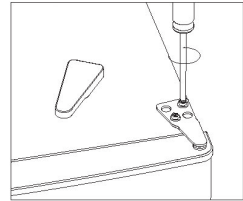

3. Entfernen Sie die Lochabdeckung mit einem flachen Schraubenzieher.

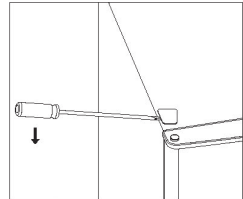

4. Bewegen Sie die Kernabdeckung von links nach rechts. Heben Sie danach die Tür an, und legen Sie diese auf eine gepolsterte Unterlage, um deren Zerkratzen zu vermeiden.

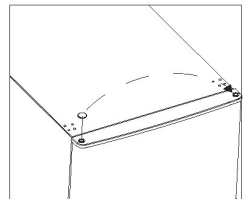

Umgekehrte Tür

5. Entfernen Sie die Lochabdeckung mit einem flachen Schraubenzieher.

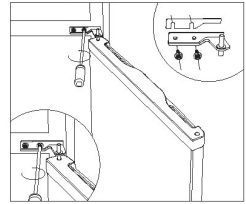

5. Bewegen Sie zwei mittlere Lochabdeckungen von links nach rechts.

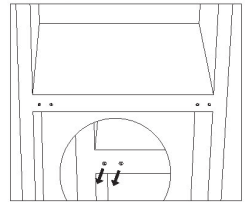

7 Legen Sie die Rückseite des Schranke auf eine weiche Unterlage. Und schrauben Sie das untere Scharnier und den Nivellierfuß ab.

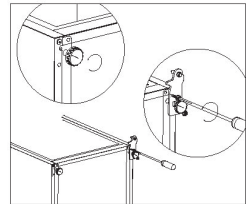

8 Lösen und entfernen Sie den unteren Scharnierstift, drehen Sie die Halterung um und setzen Sie sie wieder ein.

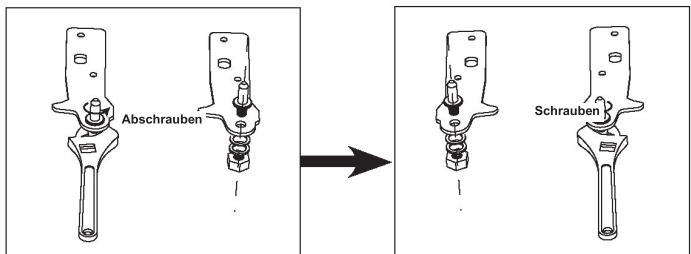

Umgekehrte Tür

9. Montieren Sie das Scharnier auf der linken Seite und den Fußsockel auf der rechten Seite. Schrauben Sie dann zwei Nivellierfüße mit ihren Originalteilen fest.

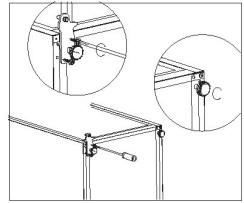

- 10 Verschieben Sie zwei mittlere Lochabdeckungen von links nach rechts.

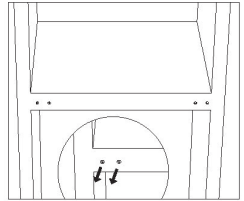

- 11 Stellen Sie das Gerät auf und legen Sie die Tür auf das untere Scharnier. Stellen Sie sicher, dass der untere Scharnierkern in die Türöffnung eingesetzt ist. Bewegen Sie dann die Scharnierlochabdeckung der unteren Tür von der linken Seite auf die rechte Seite.

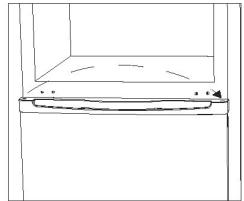

12. Installieren Sie das mittlere Scharnier.

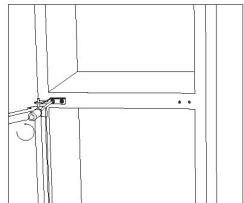

Umgekehrte Tür

13. Installieren Sie die obere Tür mit dem oberen Scharnier.

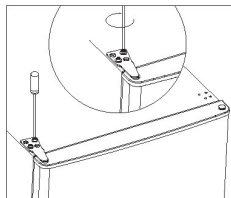

14. Klappen Sie die Scharnierabdeckung und die Lochabdeckung auf der Oberseite der Einheit ein.

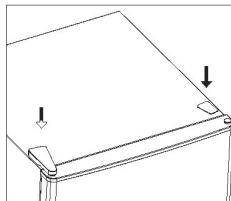

15. die Türdichtungen des Kühlschranks und des Gefrierschranks abnehmen und nach dem Drehen wieder anbringen.

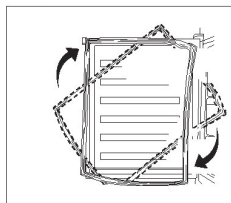

Aufstellung

Türaussengriff installieren (falls Aussengriff vorhanden ist)

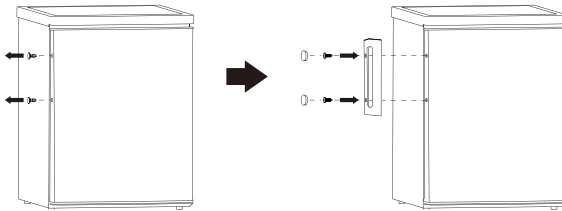

Platzbedarf

■ Halten Sie genügend Platz der Tür offen.

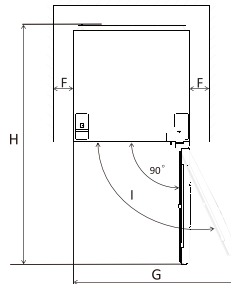
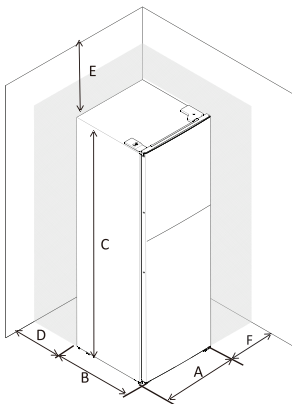

A	545
B	555
C	1426
D	min=50
E	min=50
F	min=50
G	1090
H	1110
I	135°

Nivellierung der Einheit

Justieren Sie dazu die Nivellierfüße an der Vorderseite des Geräts.

Wenn die Einheit nicht waagrecht ausgerichtet ist, werden die Türen und die Ausrichtungen der Magnetdichtung nicht richtig abgedeckt.

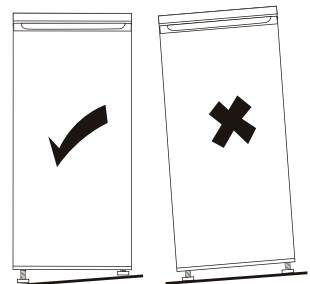
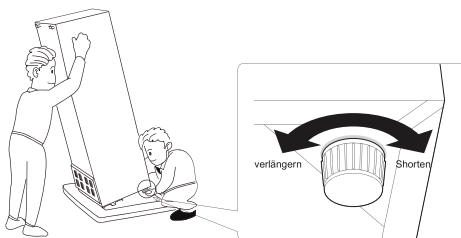

Positionierung der Installation

Stellen Sie dieses Gerät an einem Ort auf, an dem die Umgebungstemperatur der auf dem Typenschild des Geräts angegebenen Klimaklasse entspricht:

für Kühlgeräte mit Klimaklasse:

- erweitert gemäßigt: dieses Gerät ist bestimmt für den Gebrauch in einer Umgebungstemperatur zwischen 10 °C und 32 °C (SN);
- gemäßigt: Dieses Gerät ist bestimmt für den Gebrauch in einer Umgebungstemperatur zwischen 16 °C und 32 °C (N)
- subtropisch: dieses Gerät ist bestimmt für den Gebrauch in einer Umgebungstemperatur zwischen 16 °C und 38 °C (ST);
- tropisch: dieses Gerät ist bestimmt für den Gebrauch in einer Umgebungstemperatur zwischen 16 °C und 43 °C (T)

Standort

Das Gerät sollte weit entfernt von Wärmequellen wie Heizkörpern, Kesseln, direkter Sonneneinstrahlung usw. installiert werden. Stellen Sie sicher, dass die Luft auf der Rückseite des Gehäuses frei zirkulieren kann. Wenn das Gerät unter einer überhängenden Wandeinheit positioniert ist, muss der Mindestabstand zwischen der Oberseite des Schrankes und der Wandeinheit mindestens 50 mm betragen, um eine optimale Leistung zu gewährleisten. Idealerweise sollte das Gerät jedoch nicht unter überhängenden Wandeinheiten positioniert werden. Eine genaue Nivellierung wird durch einen oder mehrere verstellbare Füße am Sockel des Gehäuses gewährleistet. Dieses Kühlgerät ist nicht für die Verwendung als Einbaugerät vorgesehen



Warnung! Es muss möglich sein, das Gerät vom Stromnetz zu trennen. Der Stecker muss daher nach der Installation leicht zugänglich sein.

Elektrischer Anschluss

Stellen Sie vor dem Anschließen sicher, dass die auf dem Typenschild angegebene Spannung und Frequenz Ihrer Haushaltsstromversorgung entsprechen. Die Maschine muss geerdet sein. Der Netzkabelstecker ist zu diesem Zweck mit einem Kontakt versehen. Wenn die Haushaltssteckdose nicht geerdet ist, schließen Sie das Gerät gemäß den geltenden Vorschriften an eine separate Erdung an und wenden Sie sich an einen qualifizierten Elektriker. Der Hersteller lehnt jede Verantwortung ab, wenn die oben genannten Sicherheitsvorkehrungen nicht beachtet werden. Dieses Gerät entspricht dem E.E.C. Richtlinien.

Tägliche Nutzung

Erstverwendung

Reinigung des Innenraums

Waschen Sie vor dem ersten Gebrauch des Geräts den Innenraum und das gesamte interne Zubehör mit lauwarmem Wasser und etwas neutraler Seife, um den typischen Geruch eines brandneuen Produkts zu entfernen, und trocknen Sie es anschließend gründlich ab.

Wichtig! Verwenden Sie keine Reinigungsmittel oder Schleifpulver, da diese die Oberfläche beschädigen.

Temperatureinstellung

- Schließen Sie Ihr Gerät an. Die Innentemperatur wird von einem Thermostat geregelt. Es gibt 8 Einstellungen. 1 ist die wärmste Einstellung und 7 ist die kälteste, wenn die Einstellung 0 ist und das Gerät ausgeschaltet ist. Bei Einstellung von max stoppt der Kompressor nicht
- Das Gerät arbeitet möglicherweise nicht bei der richtigen Temperatur, wenn es besonders heiß ist oder wenn Sie die Tür oft öffnen.

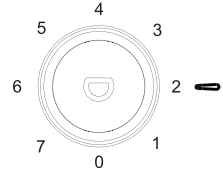

Tägliche Nutzung

Lebensmittel	Standort
Eier	Türablage
Milchprodukte (Butter, Käse)	Sofern verfügbar, Biofresh- oder Gefrierfach Unterste Regale
Obst, Gemüse und Salat	Obst- und Gemüse-Box, knusprig oder EverFresh + Fach (falls verfügbar)
Frisches Fleisch, Geflügel, frischer Fisch, Würstchen, gekochte Lebensmittel	Sofern verfügbar, Biofresh- oder Gefrierfach Unterstes Regal
Verzehrfertige Lebensmittel, verpackte Produkte, Konserven, eingelegte Produkte	Obere Regale oder Türablagen
Getränke, Flaschen, Gewürze, Snacks	Türablage

Tägliche Nutzung

DE Anleitung zum Lagern von frischen Lebensmitteln:

Aufbewahrung im Frischefach:

- Bewahren Sie Ihren Kühlschrank bei einer empfohlenen Temperatur von 4 °C auf.
- Lebensmittel zum Lagern müssen sachgemäß versiegelt sein, um Geruch oder Geschmacksveränderungen zu vermeiden.
- Bewahren Sie keine zu großen Mengen an Lebensmitteln in Ihrem Kühlschrank auf. Lassen Sie Platz zwischen den Lebensmitteln, damit kalte Luft um sie herum fließen kann, was für ein besseres und gleichmäßigeres Kühlen sorgt.
- Um kürzere Türöffnungen zu ermöglichen, sollten Lebensmittel, die jeden Tag gegessen werden, vorne in der Ablage gelagert werden.
- Lassen Sie Platz zwischen den Lebensmitteln und den Innenwänden, damit die Luft fließen kann. Wenn Sie an der Rückwand Lebensmittel lagern, könnten diese an der Rückwand festfrieren.
- Heiße, gekochte Speisen müssen auf Raumtemperatur abgekühlt werden, bevor Sie im Gerät gelagert werden. Anschließend können warme Lebensmittel in den unteren Regalen Ihres Kühlschranks aufbewahrt werden. Stellen Sie keine warmen Lebensmittel in die Nähe von leicht verderblichen Lebensmitteln.
- Tauen Sie Ihre Tiefkühlkost im Frischefach auf. Auf diesem Weg können Sie die gefrorenen Lebensmittel verwenden, um die Temperatur im Kühlschrank zu reduzieren und Energie sparen.
- Wenn unreife tropische Früchte (Mango, Melonen, Papaya, Bananen, Ananas) im Kühlschrank gelagert werden, kann der Alterungsprozess beschleunigt werden und es ist nicht ratsam, da dies zu kürzeren Lagerzeiten führt. Jedoch kann der Reifungsprozess von sehr grünem Obst (Apfel, Birne) für einen bestimmten Zeitraum im Kühlfach gesteigert werden.
- Zwiebeln, Knoblauch, Ingwer und anderes Wurzelgemüse sollten bei dunklen und kühlen Raumbedingungen gelagert werden, nicht im Kühlschrank.
- Wenn ein verdorbenes Lebensmittel im Kühlschrank gefunden wird, muss es entsorgt werden. Reinigen Sie die Innenverkleidung oder das Zubehör, wenn Sie feststellen, dass die Lebensmittel verrotten sind, um eine Kontamination zu vermeiden.
- Große Töpfe mit Lebensmitteln wie Suppen oder Eintöpfe können in flache Behälter geteilt werden, um sie im Kühlschrank schnell abzukühlen. Große Stücke gekochtes Fleisch und ganzes Geflügel sollten zum gleichen Zweck in kleinere Stücke geteilt werden.
- Lagern Sie unverpackte Lebensmittel nicht in der Nähe von Eiern.
- Halten Sie Obst und Gemüse getrennt und lagern Sie es wie folgt: Äpfel mit Äpfeln, Karotten mit Karotten. Obst und Gemüse geben verschiedene Gase ab, die andere schädigen können.
- Nehmen Sie Blattgemüse aus Plastiktüten, wickeln Sie sie in ein Papiertuch oder Geschirrtuch, bevor Sie sie im Kühlschrank aufbewahren. Vergessen Sie nicht, sie zu trocknen, wenn sie vor der Lagerung gespült oder nass sind.

Tägliche Nutzung

- Lagern Sie Obst und Gemüse, das zum Austrocknen neigt, in perforierten oder unverschlossenen Plastikbeuteln, um eine feuchte Umgebung zu erhalten und dennoch die Luft zirkulieren zu lassen.
- Unterschiedliche Lebensmittel müssen gemäß ihren Eigenschaften in verschiedenen Bereichen gelagert werden:

“Bitte überprüfen Sie die entsprechende Klimaklasse Ihres Geräts, die auf dem Typenschild angegeben ist. Eine der folgenden Informationen gilt für Ihr Gerät gemäß der eingestufteten Klimaklasse.”

- SN: Erweitertes gemäßigtes Klima: Dieses Gerät ist bestimmt für den Gebrauch in einer Umgebungstemperatur zwischen 10°C und 32°C
- N: Gemäßigtes Klima: Dieses Gerät ist bestimmt für den Gebrauch in einer Umgebungstemperatur zwischen 16°C und 32°C
- ST: Subtropisch: Dieses Gerät ist bestimmt für den Gebrauch in einer Umgebungstemperatur zwischen 16°C und 38°C
- T: Tropisch: Dieses Gerät ist bestimmt für den Gebrauch in einer Umgebungstemperatur zwischen 16°C und 43°C

DE Lagern im Gefrierfach:

- Es wird empfohlen, die Gefriereinstellung bei -20 °C zu halten, außer unter extremen Umgebungsbedingungen.
- 4 bis 6 Stunden vor dem Einfrieren die Schnellgefrierfunktion einschalten, um ein schnelleres Einfrieren zu gewährleisten.
- Heiße Speisen müssen auf Raumtemperatur herunter gekühlt werden, bevor im Gefrierfach gelagert werden.
- Nahrungsmittel, die in klein geschnitten sind, gefrieren schneller und sind einfacher aufzutauen und zu kochen.
- Es ist besser, die Lebensmittel einzupacken, bevor man sie in den Gefrierschrank gibt.
- Schreiben Sie bitte das Gefrierdatum, das Ablaufdatum und den Namen des Lebensmittels gemäß des Lagerzeitraums der verschiedenen Lebensmittel auf die Verpackung, um den Lagerzeitraum nicht zu überschreiten.
- Überschreiten Sie nicht die vom Hersteller empfohlenen Lagerzeiten für Lebensmittel. Nehmen Sie stets nur die benötigte Menge aus dem Gefriergerät.
- Verzehren Sie aufgetaute Lebensmittel schnell. Aufgetaute Lebensmittel können erst nach dem Garen wieder eingefroren werden. Es ist nicht sicher, ungekochte wieder eingefroren frische Lebensmittel zu konsumieren.
- Wenn Sie frische Lebensmittel einfrieren, vermeiden Sie es, sie mit bereits gefrorenen Lebensmitteln in Kontakt zu bringen. Es kann zum Auftauen bereits gefrorener Teile kommen.

Wenn Sie kommerziell eingefrorene Lebensmittel lagern, befolgen Sie bitte nachstehende Anweisungen:

- Folgen Sie immer den Anweisungen der Hersteller in Bezug auf den Zeitraum, für den Sie Lebensmittel aufbewahren sollten. Überschreiten Sie diese Anweisungen nicht!
- Versuchen Sie den Zeitraum zwischen dem Einkauf und der Lagerung so kurz wie möglich zu halten, um die Lebensmittelqualität zu bewahren.
- Kaufen Sie gefrorene Lebensmittel, die bei einer Temperatur von -18 °C oder darunter gelagert wurden.
- Vermeiden Sie Lebensmittel zu kaufen, die Eis oder Frost an der Verpackung haben - dies deutet darauf hin, dass die Produkte teilweise aufgetaut wurden und an einem Punkt wieder eingefroren wurden. Temperaturanstieg wirkt sich auf die Qualität der Lebensmittel aus.
- Wir empfehlen eine Temperatureinstellung von 4 °C für das Frischfach und -20 °C für das Gefrierfach, um eine bessere Konservierung der Lebensmittel zu erreichen.
- Mit Ausnahme extremer Umgebungsbedingungen wird die Gesamtfrische in Frischlebensmitteln und Gefrierfächern verlängert, wenn die Temperatur auf empfohlene Werte von + 4 °C / -20 °C eingestellt wird. Wenn die Temperatur des Frischfachs kühler eingestellt ist, können frisches Obst und Gemüse teilweise gefroren sein oder Kälteschäden ausgesetzt sein, während bei wärmeren Temperaturen leicht verderbliche Lebensmittel (Milchprodukte, Fleischprodukte) schneller verderben können.

Tägliche Nutzung

Empfehlung zur Temperatureinstellung

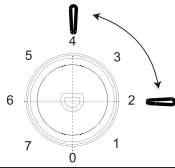
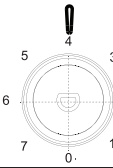
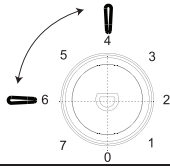
Empfehlung zur Temperatureinstellung		
Umgebungstemperatur	Gefrierfach	Kühlfach
Sommer (Über 38°C)	/	
		Einstellung auf 2-4
Normal	/	
		Einstellung auf 4
Winter (Unter 16°C)	/	
		Einstellung auf 4-6

* Die obigen Informationen geben Anwendern Empfehlungen für die Temperatureinstellung.

Auswirkungen auf die Lagerung von Lebensmitteln

- * Unter Empfohlene Einstellung beträgt die beste Lagerzeit des Kühlschranks nicht mehr als 3 Tage.
- * Unter Empfohlene Einstellung beträgt die beste Lagerzeit des Gefrierschranks nicht mehr als 1 Monat.
- Die beste Speicherzeit kann sich bei anderen Einstellungen verkürzen.

Tägliche Nutzung

Einfrieren von frischen Lebensmitteln

- Das Tiefkühlfach eignet sich zum Einfrieren frischer Lebensmittel und zur langfristigen Lagerung gefrorener und tiefgefrorener Lebensmittel.
- Legen Sie die frischen Lebensmittel, die eingefroren werden sollen, in das Gefrierfach.
- Die maximale Menge an Lebensmitteln, die in 24 Stunden eingefroren werden kann, ist auf dem Typenschild angegeben.
- Der Gefrierprozess dauert 24 Stunden: Fügen Sie während dieser Zeit keine anderen Lebensmittel hinzu, die eingefroren werden sollen.

Tiefkühlkost lagern

Lassen Sie das Gerät bei der ersten Inbetriebnahme oder nach einer gewissen Zeit der Nichtbenutzung vor dem Einsetzen in das Fach mindestens 2 Stunden auf den höheren Einstellungen laufen.

Wichtig! Bei versehentlichem Abtauen, z.B. wenn die Stromversorgung länger ausgeschaltet war als der in der Tabelle mit den technischen Merkmalen unter "Anstiegszeit" angegebene Wert, müssen die aufgetauten Lebensmittel schnell verzehrt oder sofort gekocht und dann (nach dem Kochen) wieder eingefroren werden.

Auftauen

Tiefgefrorene oder tiefgefrorene Lebensmittel können vor der Verwendung im Kühlfach oder bei Raumtemperatur aufgetaut werden, je nach der für diesen Vorgang verfügbaren Zeit.

Kleine Stücke können sogar noch gefroren direkt aus dem Gefrierschrank gekocht werden. In diesem Fall dauert das Kochen länger.

Eiswürfel

Dieses Gerät kann mit einem oder mehreren Eiswürfeln zur Eisproduktion ausgestattet sein.

Zubehör

Bewegliche Regale

Die Wände des Kühlschranks sind mit einer Reihe von Läufern ausgestattet, so dass die Regale wie gewünscht positioniert werden können.

Positionieren der Türfächer

Um die Lagerung von Lebensmittelverpackungen verschiedener Größen zu ermöglichen, können die Türbalkone in verschiedenen Höhen angebracht werden. Um diese Anpassungen vorzunehmen, gehen Sie wie folgt vor: Ziehen Sie den Balkon nach und nach in Pfeilrichtung, bis er frei kommt, und positionieren Sie ihn dann wie gewünscht neu.

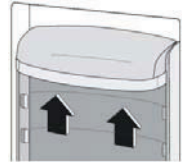
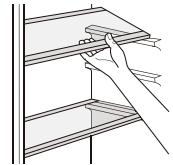

Tägliche Nutzung

Hilfreiche Tipps und Tricks

Damit Sie den Gefrierprozess optimal nutzen können, finden Sie im Folgenden einige wichtige Tipps:

- die maximale Menge an Lebensmitteln, die in 24 Std. eingefroren werden kann, ist auf dem Typenschild angegeben;
- der Einfrierungsprozess dauert 24 Stunden. Während dieser Zeit sollten keine weiteren Lebensmittel eingefroren werden.
- nur hochwertige, frische und gründlich gereinigte Lebensmittel einfrieren;
- Lebensmittel in kleinen Portionen zubereiten, damit sie schnell und vollständig eingefroren werden können und anschließend nur die benötigte Menge aufgetaut werden kann;
- wickeln Sie die Lebensmittel in Aluminiumfolie oder Polyäthylen ein und stellen Sie sicher, dass die Verpackungen luftdicht sind;
- frische, nicht gefrorene Lebensmittel nicht mit bereits gefrorenen Lebensmitteln in Berührung kommen lassen, um einen Temperaturanstieg dieser Lebensmittel zu vermeiden;
- Magere Lebensmittel lagern besser und länger als fetthaltige; Salz reduziert die Haltbarkeit von Lebensmitteln;
- Wassereis kann, wenn es unmittelbar nach der Entnahme aus dem Gefrierfach verzehrt wird, möglicherweise Gefrierbrand auf der Haut verursachen;
- Es ist ratsam, das Einfrierdatum auf jeder einzelnen Packung anzugeben, damit Sie es aus dem Gefrierfach entfernen können. Dies kann möglicherweise dazu führen, dass die Haut gefriert.
- Es ist ratsam, das Einfrierdatum auf jeder einzelnen Packung anzugeben, damit Sie die Lagerzeit aufschreiben können.

Hinweise zur Lagerung von Tiefkühlkost

Um die beste Leistung mit diesem Gerät zu erzielen, sollten Sie folgendes beachten:

- sicherstellen, dass die kommerziell eingefrorenen Lebensmittel vom Einzelhändler angemessen gelagert wurden;
- stellen Sie sicher, dass tiefgefrorene Lebensmittel in möglichst kurzer Zeit vom Lebensmittellager in die Tiefkühltruhe gebracht werden;
- Öffnen Sie die Tür nicht häufig und lassen Sie sie nicht länger als unbedingt erforderlich offen.
- Einmal aufgetaut, verderben Lebensmittel schnell und können nicht wieder eingefroren werden;
- die von der Lebensmittelherstellung angegebene Lagerdauer nicht überschreiten.

Hinweise zur Kühlung frischer Lebensmittel

So erzielen Sie die beste Leistung:

- Lagern Sie keine warmen Lebensmittel oder verdunstenden Flüssigkeiten im Kühlschrank
- Decken Sie die Lebensmittel ab oder wickeln Sie es ein, besonders wenn es einen starken Geschmack hat
- Fleisch (alle Arten): In Plastiktüten einwickeln und auf die Glasböden über der Gemüseschublade legen.
- Aus Sicherheitsgründen, lagern Sie auf diese Weise höchstens ein oder zwei Tage.
- Gekochte Speisen, kaltes Geschirr usw.: Diese sollten abgedeckt sein und können in jedes Regal gestellt werden.
- Obst und Gemüse: Diese sollten gründlich gereinigt und in die dafür vorgesehenen Spezialschubladen gelegt werden.
- Butter und Käse: Diese sollten in spezielle luftdichte Behälter gelegt oder in Aluminiumfolie oder Polyäthylenbeutel verpackt werden, um so viel Luft wie möglich auszuschließen.
- Milchflasche: Diese sollte einen Verschluss haben und auf den Fächern an der Tür aufbewahrt werden.
- Bananen, Kartoffeln, Zwiebeln und Knoblauch dürfen, wenn sie nicht verpackt sind, nicht im Kühlschrank aufbewahrt werden.

Reinigung

Aus hygienischen Gründen sollte der Innenraum des Geräts einschließlich des Innenzubehörs regelmäßig gereinigt werden.



Achtung! Das Gerät darf während der Reinigung nicht an das Stromnetz angeschlossen werden. Stromschlaggefahr! Schalten Sie das Gerät vor dem Reinigen aus und ziehen Sie den Stecker aus der Steckdose oder schalten Sie den Leistungsschalter oder die Sicherung aus oder schalten Sie sie aus. Reinigen Sie das Gerät nie mit einem Dampfreiniger. In elektrischen Bauteilen kann sich Feuchtigkeit ansammeln, Stromschlaggefahr! Heiße Dämpfe können zur Beschädigung von Kunststoffteilen führen. Das Gerät muss trocken sein, bevor es wieder in Betrieb genommen wird.

Wichtig! Ätherische Öle und organische Lösungsmittel können Kunststoffteile angreifen, z.B. Zitronensaft oder der Saft aus Orangenschale, Buttersäure, Reinigungsmittel, die Essigsäure enthalten.

Ablaufloch reinigen

Um zu vermeiden, dass das Abtauwasser in den Kühlschrank überläuft, reinigen Sie regelmäßig die Abflussöffnung an der Rückseite des Kühlfachs. Verwenden Sie einen Reiniger, um das Loch wie in der rechten Abbildung zu reinigen.

1) Wenn sich der Kondensator auf der Rückseite des Geräts befindet.

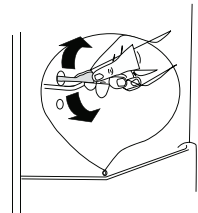

Tägliche Nutzung

- Lassen Sie solche Substanzen nicht mit den Geräteteilen in Kontakt kommen.
- Verwenden Sie keine abreibenden Scheuermittel.
- Nehmen Sie die Lebensmittel aus dem Gerät. Bewahren Sie sie an einem kühlen, gut abgedeckten Ort auf.
- Schalten Sie das Gerät aus und ziehen Sie den Stecker aus der Steckdose oder schalten Sie den Schalter oder den Sicherungsschalter aus.
- Reinigen Sie das Gerät und das Innenzubehör mit einem Tuch und lauwarmem Wasser. Nach der Reinigung mit frischem Wasser abwischen und trocken reiben.
- Nachdem alles trocken ist, stellen Sie das Gerät wieder in Betrieb

Auftauen des Gefrierschranks

Das Gefrierfach wird jedoch nach und nach mit Frost bedeckt werden. Dies sollte entfernt werden. Verwenden Sie niemals scharfe Metallwerkzeuge, um Frost vom Verdampfer abzukratzen, da Sie ihn beschädigen könnten. Wenn das Eis auf dem Innenliner jedoch sehr dick wird, sollte das vollständige Auftauen wie folgt durchgeführt werden:

- Ziehen Sie den Stecker aus der Steckdose;
- Entfernen Sie alle eingelagerten Lebensmittel, wickeln Sie sie in mehrere Lagen Zeitungspapier und stellen Sie sie an einen kühlen Ort;
- Halten Sie die Tür offen und stellen Sie ein Becken unter das Gerät, um das Abtauwasser aufzufangen;
- Trocknen Sie den Innenraum nach dem Auftauen gründlich ab
- Stecken Sie den Stecker in die Steckdose, um das Gerät erneut zu betreiben.

Ersetzen der Lampe

- Das interne Licht ist ein LED-Typ. Wenden Sie sich zum Austausch der Lampe an einen qualifizierten Techniker.

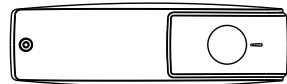

Fehlerbehebung



Achtung! Trennen Sie vor der Fehlerbehebung die Stromversorgung. Nur ein qualifizierter Elektriker von kompetenter Person darf die Fehlerbehebung durchführen, die nicht in diesem Handbuch enthalten ist.

Wichtig! Während des normalen Gebrauchs sind einige Geräusche zu hören (Kompressor, Kältemittelkreislauf).

Problem	Mögliche Ursache	Lösung
Das Gerät arbeitet nicht	Der Temperaturregelknopf ist auf die Nummer "0" eingestellt.	Stellen Sie den Knopf auf eine andere Nummer, um das Gerät einzuschalten.
	Netzstecker ist nicht eingesteckt oder locker	Netzstecker einstecken.
	Sicherung ist durchgebrannt oder defekt	Sicherung prüfen, bei Bedarf ersetzen.
	Buchse ist defekt	Netzstörungen sind von einem Elektriker zu beheben.
Das Essen ist zu warm.	Die Temperatur ist nicht richtig eingestellt.	Bitte lesen Sie den Abschnitt zur anfänglichen Temperatureinstellung.
	Die Tür war längere Zeit offen.	Öffnen Sie die Tür nur so lange wie nötig.
	Innerhalb der letzten 24 Stunden wurde eine große Menge warmer Lebensmittel in das Gerät gestellt.	Stellen Sie die Temperaturregelung vorübergehend auf eine kältere Einstellung.
	Das Gerät befindet sich in der Nähe einer Wärmequelle.	Bitte schauen Sie im Abschnitt Installationsort nach.
Gerät kühlt zu stark ab	Die Temperatur ist zu kalt eingestellt.	Drehen Sie den Temperaturregelknopf vorübergehend auf eine wärmere Einstellung.
Ungewöhnliche Geräusche	Gerät ist nicht eben.	Stellen Sie die Füße neu ein.
	Das Gerät berührt die Wand oder andere Gegenstände.	Bewegen Sie das Gerät leicht.
	Eine Komponente, z.B. ein Rohr auf der Rückseite des Geräts berührt einen anderen Teil des Geräts oder die Wand.	Biegen Sie das Bauteil gegebenenfalls vorsichtig aus dem Weg.
Wasser auf dem Boden	Wasserablassloch ist verstopft.	Siehe den Abschnitt Reinigung.
Die Seitenverkleidung ist heiß	Der Kondensator befindet sich innerhalb der Platte.	Es ist normal.

Wenn die Störung erneut auftritt, wenden Sie sich an das Servicecenter.

Tägliche Nutzung

DE HAFTUNGSAUSSCHLUSS / WARNUNG

Einige (einfache) Fehler können vom Endbenutzer angemessen behandelt werden, ohne dass Sicherheitsprobleme oder unsichere Verwendung auftreten, sofern sie innerhalb der Grenzen und gemäß den folgenden Anweisungen ausgeführt werden (siehe Abschnitt „Selbstreparatur“).

Sofern im Abschnitt „Selbstreparatur“ unten nichts anderes autorisiert ist, sind Reparaturen an registrierte professionelle Reparaturtechniker zu richten, um Sicherheitsprobleme zu vermeiden. Ein registrierter professioneller Reparaturbetrieb ist ein professioneller Reparaturtechniker, dem vom Hersteller Zugang zu den Anweisungen und der Ersatzteilliste dieses Produkts gemäß den in den Rechtsakten entsprechend der Richtlinie 2009/125/EG beschriebenen Methoden gewährt wurde.

Allerdings kann nur der Dienstleister (d.h. autorisierte professionelle Reparaturtechniker), den Sie über die in der Bedienungsanleitung/ Garantiekarte angegebene Telefonnummer oder über Ihren autorisierten Händler erreichen können, einen Service gemäß den Garantiebedingungen anbieten. Bitte beachten Sie daher, dass Reparaturen durch professionelle Reparaturtechniker (die nicht von Beko autorisiert sind) zum Erlischen der Garantie führen.

Selbstreparatur

Die Selbstreparatur kann vom Endbenutzer in Bezug auf folgende Ersatzteile durchgeführt werden: Dichtungen, Filter, Türscharniere, Körbe, Propeller, Kunststoffzubehör usw. (eine aktualisierte Liste ist ab dem 1. März 2021 ebenfalls in support.beko.com verfügbar).

Um die Produktsicherheit zu gewährleisten und das Risiko schwerer Verletzungen zu vermeiden, muss die erwähnte Selbstreparatur gemäß den Anweisungen im Benutzerhandbuch zur Selbstreparatur durchgeführt werden, die unter support.beko.com verfügbar sind. Ziehen Sie zu Ihrer Sicherheit den Stecker aus der Steckdose, bevor Sie eine Selbstreparatur durchführen.

Reparatur- und Reparaturversuche von Endbenutzern für Teile, die nicht in dieser Liste enthalten sind und/oder die Anweisungen in den Benutzerhandbüchern zur Selbstreparatur nicht befolgen oder die auf support.beko.com verfügbar sind, können zu Sicherheitsproblemen führen, die nicht auf Bekozurückzuführen sind, und führt zum Erlöschen der Garantie des Produkts.

Deshalb wird dringend empfohlen, dass Endbenutzer nicht versuchen, Reparaturen durchzuführen, die außerhalb der genannten Ersatzteilliste liegen, und sich in solchen Fällen an autorisierte professionelle Reparaturtechniker oder registrierte professionelle Reparaturtechniker wenden. Ansonsten können solche Versuche von Endbenutzern Sicherheitsprobleme verursachen und das Produkt beschädigen und anschließend Brand, Überschwemmungen, Stromschläge und schwere Personenschäden verursachen.

Beispielsweise müssen, ohne darauf beschränkt zu sein, die folgenden Reparaturen an autorisierte professionelle Reparaturtechniker oder registrierte professionelle Reparaturtechniker gerichtet werden: Kompressor, Kühlkreislauf, Hauptplatine, Wechselerterplatine, Anzeigetafel usw.

Der Hersteller/Verkäufer kann in keinem Fall haftbar gemacht werden, in dem Endbenutzer die oben genannten Bestimmungen nicht einhalten.

Die Ersatzteilverfügbarkeit des von Ihnen gekauften Kühlschranks beträgt 10 Jahre. Während dieser Zeit stehen Originalersatzteile zur Verfügung, um den Kühlschrank ordnungsgemäß zu betreiben.

Die Mindestgarantiedauer für den von Ihnen gekauften Kühlschrank beträgt 24 Monate.



Frigorífico congelador
Instrucciones de uso

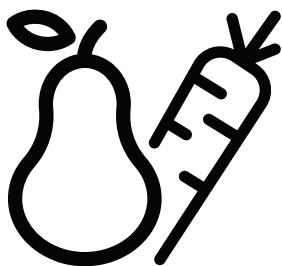

RDSO206K40WN
RDSO206K40SN
RDSO206K31WN
RDSO206K31SN

ES



INFORMACIÓN



ENERGY



SUPPLIER'S NAME

MODEL IDENTIFIER

(*)

A

A

La información del modelo, tal como está almacenada en la base de datos de productos, puede ser consultada en la página web siguiente introduciendo el identificador del modelo (*) que se encuentra en la etiqueta de clasificación energética.

<https://eprel.ec.europa.eu/>

Instrucciones de uso

Frigorífico congelador

Contenido	
1. Información de seguridad	Páginas 1-9
2. Visión de conjunto	Página 10
3. Puerta inversa	Páginas 11-14
4. Instalación	Páginas 15-16
5. Uso diario	Páginas 17-24

Información de seguridad

En interés de su seguridad y para asegurar un uso correcto, antes de instalar y utilizar por primera vez el aparato, lea atentamente este manual de usuario, incluyendo sus consejos y advertencias. Para evitar errores y accidentes innecesarios, es importante asegurarse de que todas las personas que utilicen el aparato estén plenamente familiarizadas con su funcionamiento y sus características de seguridad. Guarde estas instrucciones y asegúrese de que permanezcan con el aparato si se traslada o se vende, para que todas las personas que lo utilicen a lo largo de su vida útil estén debidamente informadas sobre el uso y seguridad. Para salvaguardar la vida y la propiedad siga las indicaciones de estas instrucciones, ya que el fabricante no es responsable de los daños causados por no seguir dichas instrucciones.





Seguridad de los niños y las personas vulnerables

- Este aparato puede ser utilizado por niños a partir de 8 años y por personas con capacidades físicas, sensoriales o mentales reducidas o con falta de experiencia y conocimientos, siempre que se les haya supervisado o instruido sobre el uso del aparato de manera segura y que comprendan los peligros que conlleva.
- Los niños de 3 a 8 años pueden cargar y descargar este aparato.
- Debe vigilarse a los niños a fin de asegurarse que no jueguen con el aparato.
- La tareas de limpieza y el mantenimiento no serán realizadas por niños a menos que tengan más de 8 años y sean supervisados.
- Mantenga todos los embalajes fuera del alcance de los niños. Existe riesgo de asfixia.

Información de seguridad

- Si desecha el aparato, saque el enchufe de la toma, corte el cable de conexión (lo más cerca posible del aparato) y quite la puerta para evitar que los niños sufran una descarga eléctrica o queden atrapados en él.
- Si este aparato con puertas magnéticas se utiliza para sustituir un aparato más antiguo que tenga una cerradura de resorte (pestillo) en la puerta o la tapa, asegúrese de hacer inutilizable ese resorte antes de desechar el aparato antiguo. Esto evitará que se convierta en una trampa mortal para niños.

Seguridad general

-  **¡ADVERTENCIA!** Mantenga libres de obstrucciones las aberturas de ventilación, tanto las que están en el cierre de la unidad como las que están en la estructura incorporada.
-  **¡ADVERTENCIA!** No utilice ningún dispositivo mecánico, ni ningún otro aparato, para acelerar el proceso de descongelación, salvo los recomendados por el fabricante.
-  **¡ADVERTENCIA!** No dañe el circuito refrigerante.
-  **¡ADVERTENCIA!** No utilice otros aparatos eléctricos (como máquinas de hacer helados) dentro de los aparatos de refrigeración, a menos que estén aprobados para este fin por el fabricante.
-  **¡ADVERTENCIA!** No toque la bombilla si ha estado encendida durante mucho tiempo porque podría estar muy caliente.¹⁾

¹⁾ Si hay una luz en el compartimento.

Información de seguridad

 **¡ADVERTENCIA!** Cuando coloque el aparato, asegúrese de que el cable de alimentación no queda atrapado o dañado.

 **¡ADVERTENCIA!** No coloque enchufes portátiles o equipos de energía portátil en la parte posterior del aparato.

- No almacene sustancias explosivas como latas de aerosol junto a propulsor inflamable en este aparato.
- El refrigerante isobutano (R-600a) está contenido en el circuito de refrigerante del aparato, este es un gas natural con un alto nivel de compatibilidad ambiental, que sin embargo es inflamable.
- Durante el transporte y la instalación del aparato, asegúrese de que ninguno de los componentes del circuito de refrigerante se dañe.
 - evite las llamas vivas y las fuentes de ignición - ventile a fondo la habitación en la que se encuentra el aparato
- Es peligroso alterar las especificaciones o modificar este producto de cualquier manera. Cualquier daño en el cable puede causar un cortocircuito, fuego y/o una descarga eléctrica.
- Este aparato está destinado a ser utilizado en usos domésticos y similares como
 - cocinas de personal en tiendas, oficinas y otros entornos de trabajo
 - granjas y cocinas para clientes de hoteles, moteles y entornos residenciales similares:
 - áreas en locales del tipo bed and breakfast;
 - catering y aplicaciones no comerciales similares.

Información de seguridad

 **¡ADVERTENCIA!** Cualquier componente eléctrico (enchufe, cable de alimentación, compresor, etc.) debe ser sustituido por un agente del servicio técnico certificado o personal del servicio técnico cualificado.

 **¡ADVERTENCIA!** La bombilla suministrada con este aparato es una "bombilla de uso especial" que sólo se puede utilizar con el aparato suministrado. Esta "lámpara de uso especial" no es utilizable para la iluminación doméstica.

- El cable de alimentación no debe ser alargado.
- Asegúrese de que el enchufe no esté aplastado o dañado por la parte trasera del aparato. Un enchufe aplastado o dañado puede sobrecalentarse y causar un incendio.
- Asegúrese de que puede acceder al enchufe del aparato.
- No tire del cable de alimentación.
- Si la toma de corriente está suelta, no introduzca el enchufe. Existe riesgo de una descarga eléctrica o de incendio.
 - No debe usar el aparato sin la lámpara.
- Este aparato es pesado. Tenga cuidado al moverlo.
- No saque ni toque los objetos del congelador si sus manos están mojadas/húmedas, ya que esto podría causarle abrasiones en la piel o quemaduras por congelación.
 - Evite la exposición prolongada del aparato a la luz solar directa.

Uso diario

- No ponga fuentes calor sobre las partes plásticas del aparato.
- No coloque productos alimenticios directamente contra la pared trasera.

1) Si hay una luz en el compartimento.

Información de seguridad

- Los alimentos congelados no deben volver a congelarse una vez descongelados.¹⁾
- Almacene los alimentos congelados y preenvasados de acuerdo con las instrucciones del fabricante de alimentos congelados.¹⁾
- Las recomendaciones de almacenamiento de los fabricantes de electrodomésticos deben cumplirse estrictamente. Consulte las instrucciones correspondientes.
- No coloque bebidas gaseosas o con gas en el compartimento del congelador, ya que ello creará una presión en el envase de la bebida, lo que puede hacer que éste explote, con el consiguiente daño al aparato.¹⁾
- Las polos (helados) pueden causar quemaduras por congelación si se consumen directamente del aparato.¹⁾
- Para evitar la contaminación de los alimentos, por favor respete las siguientes instrucciones
- La apertura de la puerta durante largos períodos de tiempo puede provocar un aumento significativo de la temperatura en los compartimentos del aparato.
- Limpie regularmente las superficies que pueden entrar en contacto con los alimentos y los sistemas de drenaje accesibles.
- Limpie los depósitos de agua si no han sido utilizados durante 48 horas; limpie el sistema de agua conectado a un suministro de agua si no se ha extraído agua durante 5 días.
- Almacene la carne y el pescado crudos en recipientes adecuados en el refrigerador, de manera que no estén en contacto o goteen sobre otros alimentos.
- Los compartimentos de alimentos congelados de dos estrellas (si los hay en el aparato) son adecuados para almacenar alimentos precongelados, guardar o hacer helados y hacer cubitos de hielo.

1) Si hay un compartimento congelador.

2) Si hay un compartimento de almacenamiento de alimentos frescos.

Información de seguridad

- Los compartimentos de una, dos y tres estrellas (si los hay en el aparato) no son adecuados para la congelación de alimentos frescos.
- Si el aparato se deja vacío durante mucho tiempo, apáguelo, descongélelo, límpielo, séquelo y deje la puerta abierta para evitar que se generen malos olores dentro del aparato.

LIMPIEZA Y CUIDADOS

- Antes de comenzar con el mantenimiento, apague el aparato y desconecte el enchufe de la toma de corriente.
- No limpie el aparato con objetos metálicos.
- No utilice objetos punzantes para eliminar la escarcha del aparato. Use un raspador de plástico.¹⁾
- Examine regularmente el drenaje del refrigerador para ver si hay agua descongelada. Si es necesario, limpie la zona de drenaje. Si el drenaje está bloqueado, el agua se acumulará en la parte inferior del aparato.²⁾

Instalación

¡Importante! Para realizar la conexión eléctrica siga cuidadosamente las instrucciones dadas en las secciones correspondientes.

- Desembale el aparato y compruebe si está dañado. No conecte el aparato si está dañado. Comunique los posibles daños inmediatamente al establecimiento donde lo compró. En ese caso, conserve el embalaje.

¹⁾ Si hay un compartimento congelador.

²⁾ Si hay un compartimento de almacenamiento de alimentos frescos.

Información de seguridad

- Es aconsejable esperar al menos cuatro horas antes de conectar el aparato para permitir que el aceite vuelva a fluir en el compresor.
- Debe haber una adecuada circulación de aire alrededor del aparato, ya que de lo contrario se puede producir sobrecalentamiento. Para lograr una ventilación suficiente, siga las instrucciones pertinentes durante la instalación.
- Siempre que sea posible, los separadores del producto deben estar contra una pared para evitar tocar o atrapar las partes calientes (compresor, condensador), y así evitar posibles quemaduras.
- El aparato no debe estar situado cerca de radiadores o fogones.
- Asegúrese de que el enchufe de alimentación sea accesible después de la instalación del aparato.

Servicio

- Cualquier trabajo necesario para realizar el mantenimiento del aparato debe ser realizado por un electricista cualificado o una persona competente.
- Este producto debe ser reparado por un Centro de Servicio técnico autorizado, y sólo se deben utilizar piezas de repuesto originales.

Ahorro de energía

- No ponga comida caliente en el aparato;
- No coloque la comida muy junta ya que esto impide que el aire circule;
- Asegúrese de que la comida no toque la parte trasera de los compartimentos;

Información de seguridad

- Si hay un corte de electricidad, no abra la(s) puerta(s);
- No abra la(s) puerta(s) con frecuencia;
- No mantenga la(s) puerta(s) abierta(s) por mucho tiempo;
- No ponga el termostato en exceso a temperaturas muy frías;
- Todos los accesorios, como cajones, estanterías, deben conservarse para un menor consumo de energía.

Protección del medio ambiente



Este aparato no contiene gases que puedan dañar la capa de ozono, ni en su circuito de refrigerante ni en los materiales de aislamiento. El aparato no será desechado junto con la basura doméstica. La espuma aislante contiene gases inflamables: el aparato debe ser desechado de acuerdo con las normas de desecho que se pueden obtener de las autoridades locales. Evite dañar la unidad de refrigeración, especialmente el intercambiador de calor. Los materiales utilizados en este aparato marcados con el símbolo  son reciclables.



Este símbolo en el producto o en su embalaje indica que este producto no puede ser tratado como basura doméstica. En cambio, debe ser llevado al punto de recogida adecuado para el reciclaje de equipos eléctricos y electrónicos. Asegurándose de que este producto se desecha correctamente, ayudará a prevenir las posibles consecuencias negativas en el medio ambiente y la salud humana,

Información de seguridad

que de otro modo podrían ser causadas por la manipulación inapropiada de los residuos de este producto. Para obtener información más detallada sobre el reciclaje de este producto, póngase en contacto con su ayuntamiento, con el servicio de recogida de residuos domésticos o con la tienda donde compró el producto.

Materiales de embalaje

Los materiales con el símbolo son reciclables. Deseche el embalaje en un contenedor adecuado para reciclarlo.

Eliminación del aparato

1. Desconecte el enchufe de la toma de corriente.
2. Corte el cable de la red eléctrica y deséchelo.



¡ADVERTENCIA! Durante el uso, mantenimiento y eliminación del aparato, preste atención a un símbolo similar al del lado izquierdo, que se encuentra en la parte trasera del aparato (panel trasero o compresor) y que es de color amarillo o naranja.

Es un símbolo de advertencia de riesgo de incendio. Hay materiales inflamables en los conductos de refrigerante y en el compresor.

Por favor, manténgase alejado de cualquier fuente de fuego durante el uso, mantenimiento y eliminación.

Visión de conjunto

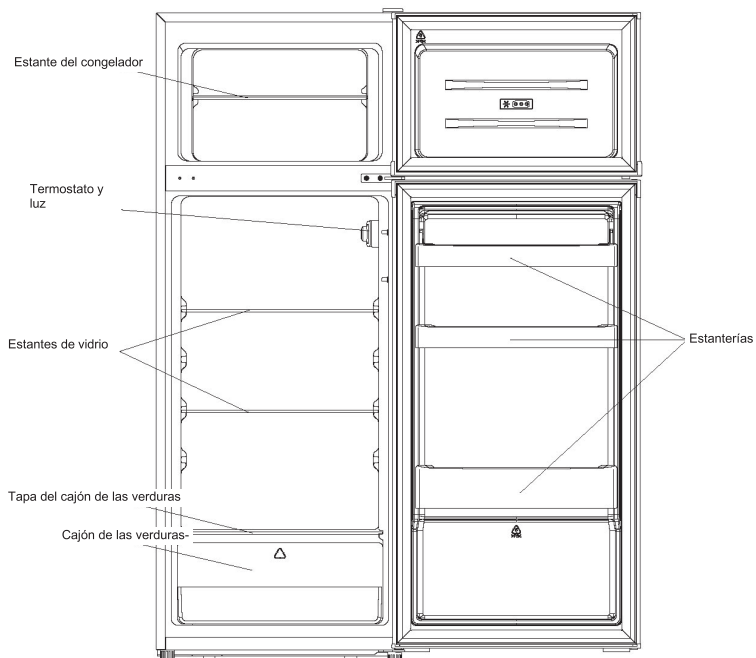

Esta imagen es sólo para fines de ilustración. Si necesita más información, por favor, compruebe su aparato.

Puerta inversa

Se necesita una herramienta: Destornillador Philips, destornillador plano, llave hexagonal.

- Asegúrese de que el aparato esté desenchufado y vacío.
- Para quitar la puerta, es necesario inclinar el aparato hacia atrás. Debe apoyar el aparato en algo sólido para que no resbale durante el proceso de inversión de la puerta.
- Todas las partes quitadas deben ser guardadas para hacer la reinstalación de la puerta.
- No coloque el aparato en posición horizontal, ya que esto puede dañar el sistema de refrigeración.
- Es mejor que dos personas muevan el aparato durante el montaje.

1. Retire cuidadosamente la tapa de la bisagra superior con un destornillador plano

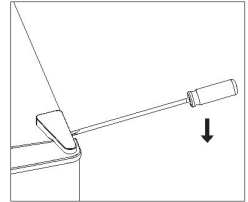

2. Desatornille la bisagra superior con un destornillador Philips.

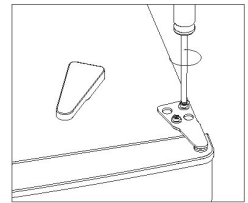

3. Quite la tapa del hueco con un destornillador plano.

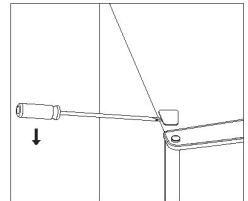

4. Mueva la tapa principal de izquierda a derecha. Y luego levante la puerta superior y colóquela en una superficie acolchada para evitar que se raye.

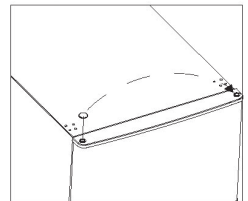

Puerta inversa

5. Desatornille la bisagra del medio y luego levante la puerta inferior y póngala en una superficie acolchada para evitar que se raye.

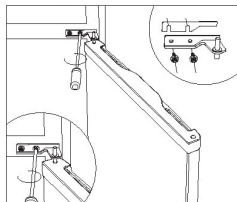

6. Mueva dos tapas de los huecos del medio de izquierda a derecha.

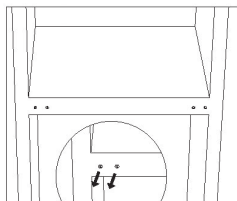

7. Apoye la parte trasera del aparato sobre una superficie acolchada. Y desatornille la bisagra inferior y el pie nivelador.

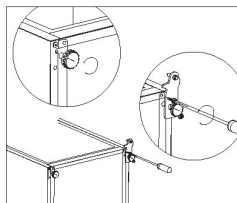

8. Desatornille y retire el pasador de la bisagra inferior, déle la vuelta al soporte y vuelva a colocarlo.

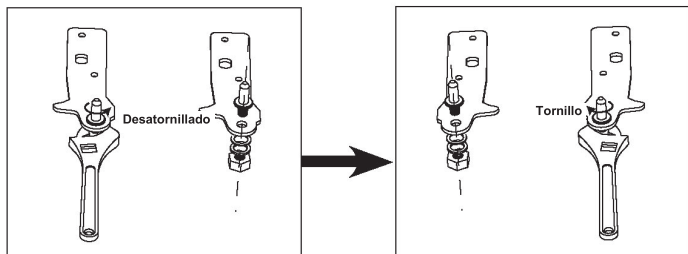

Puerta inversa

9. Instale la bisagra en el lado izquierdo y la base del pie en el lado derecho. Luego atornille dos pies niveladores a sus partes originales.

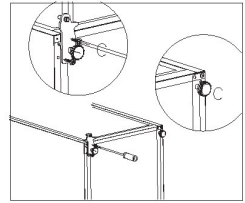

10. Mueva dos tapas de los huecos del medio de izquierda a derecha.

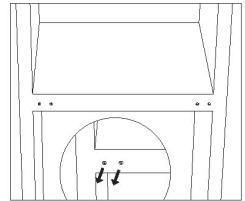

11. Levante el aparato y ponga la puerta en la bisagra inferior. Asegúrese de que el centro de la bisagra inferior se inserte en el hueco de la puerta. Entonces mueva la tapa del hueco de la bisagra de la puerta inferior de izquierda a derecha.

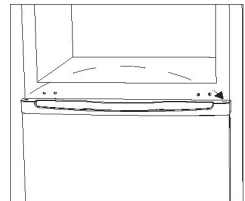

12. Instale la bisagra del medio.

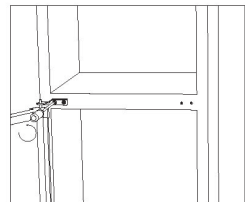

Puerta inversa

13. Instale la puerta superior en la bisagra superior.

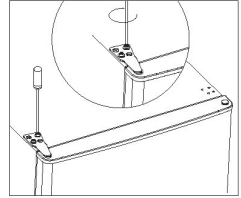

14. Fije la tapa de la bisagra y la tapa del hueco en la parte superior del aparato.

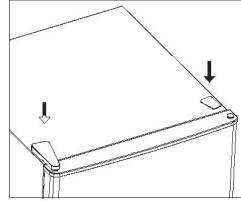

15. Separe las juntas de la puerta del frigorífico y del congelador y únalas de nuevo después de rotar el aparato.

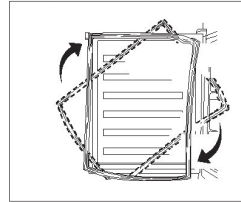

Instalación

Instale la manija externa de la puerta (Si está disponible)

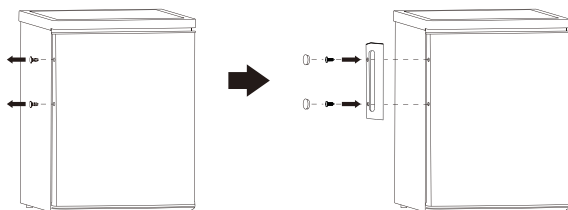

Requisitos de espacio

- Mantenga un espacio suficiente cuando la puerta esté abierta.

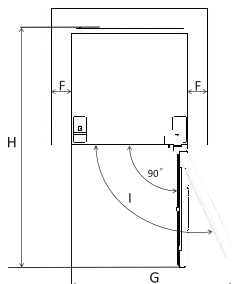
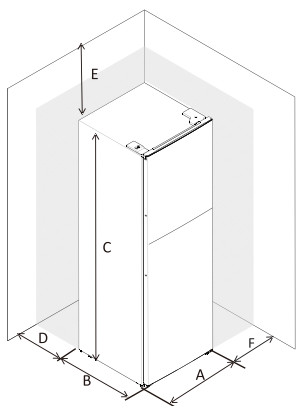

A	545
B	555
C	1426
D	min=50
E	min=50
F	min=50
G	1090
H	1110
I	135°

Nivelación del aparato

Ajuste las dos patas niveladoras de la parte delantera del aparato.

Si el aparato no está nivelado, las puertas y las juntas magnéticas no quedarán unidas adecuadamente

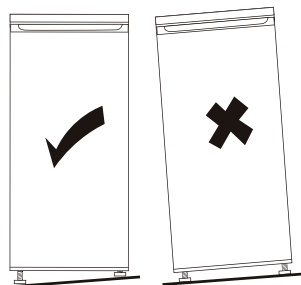
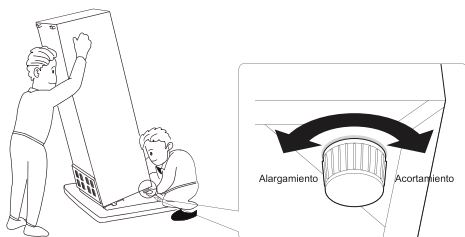

Colocación e instalación

Coloque este aparato en un lugar donde la temperatura ambiente sea compatible con la clase climática especificada en la placa de características del aparato:

para los aparatos de refrigeración con clase climática:

-Templado ampliado: este aparato de refrigeración está destinado a ser utilizado a temperaturas ambiente que oscilan entre 10 °C y 32 °C; (SN)

-Templado: este aparato de refrigeración está destinado a ser utilizado a temperaturas ambiente que oscilan entre 16 °C y 32 °C;(N)

- Subtropical: este aparato de refrigeración está destinado a ser utilizado a temperaturas ambiente que oscilan entre 16 °C y 38 °C;(ST)

-Tropical: este aparato de refrigeración está destinado a ser utilizado a temperaturas ambiente que oscilan entre 16 °C y 43 °C;(T)

Ubicación

El aparato debe instalarse bien lejos de fuentes de calor como radiadores, calderas, luz solar directa, etc. Asegúrese de que el aire pueda circular libremente por la parte posterior del aparato. Para garantizar un mejor rendimiento, si el aparato se coloca debajo de un mueble saliente, la distancia mínima entre la parte superior del aparato y el mueble saliente debe ser de al menos 50 mm. Sin embargo, lo ideal es que el aparato no se coloque debajo de muebles salientes. La nivelación exacta se asegura con uno o más pies ajustables en la base del aparato. Este aparato de refrigeración no está destinado a ser utilizado como aparato empotrado



Advertencia! Debe ser posible desconectar el aparato de la red eléctrica; Por lo tanto, el enchufe debe ser fácilmente accesible después de la instalación.

Conexión eléctrica

Antes de conectarlo, asegúrese de que el voltaje y la frecuencia que aparecen en la placa de características corresponden a su fuente de alimentación doméstica. El aparato debe ser conectado a un enchufe con conexión a tierra. El enchufe del cable de alimentación está provisto de un contacto para este fin. Si la toma de corriente doméstica no está conectada a tierra, conecte el aparato a una toma de tierra independiente de acuerdo con la normativa vigente, consultando a un electricista cualificado. El fabricante queda eximido de toda responsabilidad si no se respetan las precauciones de seguridad mencionadas. Este aparato cumple con las directivas de la C.E.E.

Uso diario

Uso de primera vez

Limpieza del interior

Antes de usar el aparato por primera vez, lave el interior y todos los accesorios internos con agua tibia y un poco de jabón neutro para eliminar el olor típico a producto nuevo, y luego séquelo bien.

¡importante! No use detergentes o productos abrasivos, ya que dañarán el acabado.

Ajuste de temperatura

- Enchufe su aparato. La temperatura interna es controlada por un termostato. Hay 8 posiciones. 1 es la posición más cálida y 7 es la más fría. Cuando está en 0, el aparato se apaga. Cuando esté seleccionada la máxima posición, el compresor no se apagará
- Es posible que el aparato no funcione a la temperatura correcta si se encuentra en un lugar particularmente caluroso o si abre la puerta con frecuencia.

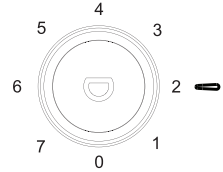

Uso diario

Huevos	Estante de la puerta
Productos lácteos (mantequilla, queso)	Si está disponible, compartimento biofresco o compartimento refrigerador Estantes más bajos
Frutas, vegetales y ensaladas	Caja de frutas y verduras, compartimento EverFresh+ (si está disponible)
Carne fresca, aves, pescado fresco, salchichas, alimentos cocinados	Si está disponible, compartimento biofresco o compartimento refrigerador Estante más bajo
Alimentos listos para comer, productos empacados, alimentos enlatados, productos adobados	Estantes superiores o estante de puerta
Bebidas, botellas, condimentos, bocadillos	Estante de la puerta
Sobras	Estantes del medio

Uso diario

ES Guía para almacenamiento de alimentos frescos:

Almacenamiento en el compartimento de alimentos frescos:

- Mantenga su refrigerador en la temperatura recomendada de 4°C.
- Coloque los alimentos en envases herméticamente cerrados para evitar la formación de olores o la alteración de los sabores.
- No almacene grandes cantidades de alimentos dentro de su refrigerador. Deje espacio entre los alimentos para permitir el movimiento de aire frío entre ellos y así lograr un enfriamiento más adecuado y homogéneo.
- A fin de permitir que tiempo de apertura de puertas sea más corto, los alimentos que se comen a diario deben ser almacenados en la parte delantera del estante.
- Deje un espacio entre los alimentos y las paredes internas, para permitir el movimiento del aire. Si almacena los alimentos contra la pared trasera, los alimentos podrían congelarse en la pared trasera.
- Antes de almacenar los alimentos calientes recién cocinados deje que se enfríen a temperatura ambiente. Los alimentos calientes se pueden almacenar en los estantes inferiores de refrigerador. Por favor, no almacene los alimentos calientes cerca de alimentos altamente perecederos.
- Para descongelar los alimentos utilice el compartimento de alimentos frescos. De esta forma, puede utilizar los alimentos congelados para enfriar la temperatura del compartimento y ahorrar energía.
- Cuando en el refrigerador se almacenan las frutas tropicales no maduras (mango, melones, papaya, plátano, piña) , el proceso de envejecimiento puede acelerarse y no es aconsejable ya que causa tiempos más cortos de almacenamiento. Obviamente, la maduración de los frutos verdes (manzana, pera) se puede promover durante un cierto tiempo en el compartimento frigorífico.
- Las cebollas, el ajo, el jengibre y otras hortalizas de raíz deben almacenarse en un lugar oscuro y fresco, no en el refrigerador.
- Al encontrar un alimento estropeado dentro del refrigerador, este alimento debe ser desechado. Al encontrar alimentos podridos, a fin de evitar la contaminación por favor limpie el revestimiento interior o los accesorios que hayan estado en contacto con estos alimentos.

- A fin de proporcionar un enfriamiento rápido, las comidas como sopas o guisos se pueden dividir en recipientes poco profundos. Grandes porciones de carne cocida y las aves de corral enteros deben dividirse en trozos más pequeños para el mismo propósito.
- No almacene alimentos sin envasar cerca de los huevos.
- Almacene las frutas y verduras separadas y guárdelas como si: manzanas con manzanas, zanahorias con zanahorias. Las frutas y verduras emiten diferentes gases que pueden deteriorar otras.
- Quite verduras de hoja de las bolsas de plástico y antes de guardarlas en el refrigerador envuélvalas en una toalla de papel o un paño de cocina. Antes de almacenarlas no olvide secar si están enjuagadas o mojadas.
- Almacene las frutas y verduras sensibles que pueden secarse en bolsas perforadas de plástico a fin de mantener un ambiente húmedo y permitir la circulación de aire.
- Debe colocar los diferentes alimentos en diferentes áreas de acuerdo a sus propiedades:

"Por favor, compruebe la Clase Climática apropiada de su aparato que se encuentra en la placa de características. Conforme a Clase Climática clasificada, una de las siguientes informaciones es válida para su aparato."

- SN: Templado Extendido: Este aparato refrigerador ha sido diseñado para el uso en una temperatura ambiente entre 10°C y 32°C.
- N: Templado: Este aparato refrigerador ha sido diseñado para el uso en una temperatura ambiente entre 16°C y 32°C.
- ST: Subtropical: Este aparato refrigerador ha sido diseñado para el uso en una temperatura ambiente entre 16°C y 38°C.
- T: Tropical: Este aparato refrigerador ha sido diseñado para el uso en una temperatura ambiente entre 16°C y 43 °C.

Uso diario

ES Almacenamiento en el compartimiento del congelador:

- Excepto en condiciones ambientales extremas se recomienda mantener la configuración del congelador a -20°C.
- Para proporcionar una congelación más rápida habilite la función de Fast Freeze 4-6 horas antes de la congelación.
- Deje enfriar los alimentos calientes a temperatura ambiente antes de guardarlos en el compartimiento del congelador.
- Los alimentos cortados en pequeñas porciones se congelarán más rápido y se facilitará su descongelamiento y cocción.
- Es mejor embalar los alimentos antes de guardarlos en el congelador.
- Para evitar el vencimiento de los periodos de almacenamiento, anote la fecha de descongelamiento, el límite de tiempo y el nombre del alimento en el paquete de acuerdo a los periodos de congelamiento para cada tipo de alimento.
- No exceda los plazos de conservación de alimentos recomendados por los fabricantes de alimentos. Solo retire del congelador la cantidad de alimentos que necesita.
- Consuma los alimentos descongelados con rapidez. Los alimentos descongelados no se pueden congelar otra vez a no ser que estén cocidos. No es seguro consumir alimentos frescos no cocinados y re-congelados.
- Al congelar alimentos frescos, evite que entren en contacto con alimentos ya congelados. Esto podría causar la descongelación de piezas congeladas.
- A fin de lograr una mejor conservación de los alimentos sugerimos una configuración de temperatura de 4°C para el compartimiento de alimentos frescos y -20°C para el compartimiento de congelación.
- Excepto las condiciones extremas en el ambiente, si la temperatura se configura a los valores recomendados de +4°C/-20°C, la frescura se prolongará en compartimentos de alimentos frescos y en compartimentos congeladores. Cuando la temperatura del compartimento de alimentos frescos se configura como más frío, las frutas y verduras frescas podrían congelarse parcialmente o podrían exponerse a daños por frío, al mismo tiempo que un nivel de temperatura más cálido podría causar deterioro más rápido de los alimentos altamente perecederos (productos lácteos, productos cárnicos).

Siga los siguientes lineamientos para guardar alimentos congelados de forma comercial:

- Siempre siga las indicaciones de los fabricantes para saber por cuánto tiempo se pueden almacenar los alimentos. ¡No exceda estos tiempos!
 - Trate de guardar los alimentos lo antes posible luego de comprarlos para preservar su calidad.
- Compre alimentos congelados, que han sido almacenados a una temperatura de -18 °C o menor.
- Evite comprar alimentos que tengan hielo o escarcha en el embalaje. Esto indica que el producto puede haber sido descongelado de forma parcial y vuelto a congelar en algún momento –los aumentos de temperatura afectan la calidad de los alimentos.

Uso diario

Recomendación de ajuste de temperatura

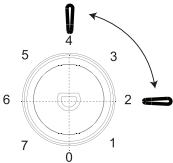
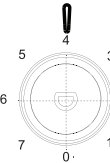
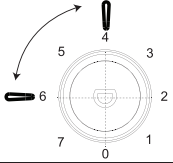
Recomendación de ajuste de temperatura		
Temperatura ambiente	Compartimiento del congelador	Compartimiento del frigorífico
Verano (Por encima de 38°C)	/	 <p>Seleccionar en 2-4</p>
Normal	/	 <p>Seleccionar en 4</p>
Invierno (Por debajo de 16°C)	/	 <p>Seleccionar en 4-6</p>

* La información anterior da a los usuarios la recomendación del ajuste de la temperatura.

Almacenamiento de alimentos

- * Con la configuración recomendada, el mayor tiempo de almacenamiento del frigorífico no es superior a 3 días.
- Con la configuración recomendada, el mayor tiempo de almacenamiento del congelador no es superior a 1 mes.
- Estos tiempos de almacenamiento pueden verse reducidos con otras configuraciones.

Uso diario

Congelación de alimentos frescos

- El compartimento del congelador es adecuado para congelar alimentos frescos y para almacenar alimentos congelados y ultracongelados durante mucho tiempo.
- Ponga los alimentos frescos a congelar en el congelador.
- La cantidad máxima de alimentos que se pueden congelar en 24 horas se especifica en la placa de características.
- El proceso de congelación dura 24 horas: durante este período no congele otros alimentos.

Almacenamiento de alimentos congelados

Cuando se ponga en marcha por primera vez o después de un período de inactividad, antes de poner alimentos en el compartimento deje que el aparato funcione al menos 2 horas con los ajustes de temperatura más altos.

¡Importante! En caso de descongelación accidental, por ejemplo si la fuente de alimentación ha estado desconectada durante más tiempo que el valor indicado en el cuadro de características técnicas "tiempo de subida de temp.", el alimento descongelado debe consumirse rápidamente o cocinarse inmediatamente y volverse a congelar (después de ser cocinado).

Descongelación

Los alimentos ultracongelados o congelados, antes de ser utilizados, pueden descongelarse en el compartimento del frigorífico o a temperatura ambiente, según el tiempo disponible para esto.

Incluso se pueden cocinar trozos pequeños aún congelados, directamente del congelador. En este caso, la cocción llevará más tiempo.

Cubitos

Este aparato puede estar equipado con uno o más aparatos para hacer cubitos.

Accesorios

Estantes móviles

Las paredes del frigorífico están equipadas con una serie de correedores para que los estantes se puedan colocar como se desee.

Colocación de los estantes de las puertas

Para permitir el almacenamiento de envases de varios tamaños, los estantes de las puertas pueden ser colocados a diferentes alturas. Para hacer estos ajustes proceda de la siguiente manera: tire gradualmente del estante en la dirección de las flechas hasta que se libere, luego vuelva a colocarlo según sea necesario.

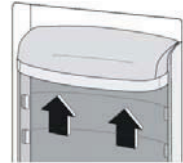
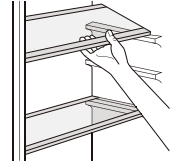

Uso diario

Consejos y sugerencias útiles

Para ayudarlo a sacar el máximo provecho del proceso de congelación, aquí tiene algunos consejos importantes:

- la cantidad máxima de comida que puede ser congelada en 24 horas se muestra en la placa de características;
- el proceso de congelamiento toma 24 horas. No se debe congelar ningún otro alimento durante este periodo;
- sólo congele productos alimenticios de alta calidad, frescos y completamente limpios;
- prepare los alimentos en pequeñas porciones para que se puedan congelar rápida y completamente y para que posteriormente se pueda descongelar sólo la cantidad necesaria;
- envuelva la comida en papel de aluminio o polietileno y asegúrese de que los paquetes son herméticos;
- no permita que los alimentos frescos y no congelados toquen los alimentos que ya están congelados, para evitar así un aumento de la temperatura de estos últimos;
- Los alimentos magros se almacenan mejor y durante más tiempo que los grasos; la sal reduce la vida de almacenamiento de los alimentos;
- Los cubitos, si se consumen inmediatamente después de sacarlos del congelador, pueden provocar quemaduras por congelación;
- es aconsejable anotar la fecha de congelación en cada envase individual para así poder sacarlo sin problemas del compartimento del congelador, ya que hacerlo rápidamente puede provocar quemaduras por congelación;
- es aconsejable anotar la fecha de congelación en cada paquete individual para poder llevar la cuenta del tiempo de almacenamiento.

Consejos para el almacenamiento de alimentos congelados

Para obtener el mejor rendimiento de este aparato, debería:

- asegúrese de que los productos alimenticios industrialmente congelados fueron almacenados adecuadamente por el minorista;
- asegúrese de que los alimentos congelados se transportan de la tienda al congelador en el menor tiempo posible;
- no abra la puerta con frecuencia o la deje abierta más tiempo del absolutamente necesario.
- Una vez descongelados, los alimentos se deterioran rápidamente y no pueden volverse a congelar;
- no exceda el periodo de almacenamiento indicado por el fabricante del alimento.

Consejos para la refrigeración de alimentos frescos

Para obtener el mejor rendimiento:

- No guarde alimentos calientes o líquidos que se evaporen en el refrigerador.
- Cubra o envuelva el alimento, particularmente si tiene un sabor fuerte
- Consejo (todos los tipos): envuelva los alimentos en bolsas de polietileno y colóquelas en los estantes de vidrio sobre el cajón de las verduras.
- Por seguridad, almacene los alimentos de esta manera sólo uno o dos días como máximo.
- Alimentos cocinados, platos fríos, etc.: deben ser cubiertos y pueden ser colocados en cualquier estante.
- Frutas y verduras: deben limpiarse a fondo y colocarse en el(los) cajón(es) especial(es) provisto(s).
- manteca y queso: estos deben ser colocados en envases especiales herméticos o envueltos en papel de aluminio o bolsas de polietileno para evitar el contacto con la mayor cantidad de aire posible.
- Botellas de leche: deben tener un tapón y deben guardarse en los estantes de la puerta.
- Los plátanos, patatas, cebollas y ajo, si no están envasados, no deben guardarse en el frigorífico.

Limpieza

Por razones higiénicas, el interior del aparato, incluidos los accesorios interiores, debe limpiarse regularmente.



¡Precaución! El aparato no debe estar conectado a la red eléctrica durante la limpieza. ¡Peligro de descarga eléctrica! Antes de limpiarlo, apague el aparato y desconecte el enchufe de la red eléctrica, o apague el interruptor o el fusible. Nunca limpie el aparato con un limpiador a vapor. La humedad podría acumularse en los componentes eléctricos, con el consiguiente peligro de descarga eléctrica. Los vapores calientes pueden provocar daños en las piezas de plástico. El aparato debe estar seco antes de ser puesto de nuevo en funcionamiento.

¡importante! Los aceites etéreos y los disolventes orgánicos pueden dañar las partes plásticas, por ejemplo, el zumo de limón o el zumo de cáscara de naranja, el ácido butírico o limpiadores que contienen ácido acético.

Limpe el orificio de drenaje

Para evitar que el agua de descongelación se desborde en el frigorífico, limpie periódicamente el orificio de drenaje en la parte posterior del compartimento del frigorífico. Use un limpiador para limpiar el orificio como se muestra en la foto de la derecha.

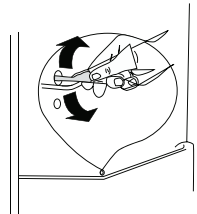

1) Si el condensador está en la parte posterior del aparato.

Uso diario

- No permita que esas sustancias entren en contacto con las piezas del aparato.
- No utilice ningún limpiador abrasivo
- Saque la comida del congelador. Guárdela en un lugar fresco, bien cubierta.
- Apague el aparato y desconecte el enchufe de la red eléctrica, o apague el interruptor o el fusible.
- Limpie el aparato y los accesorios interiores con un paño y agua tibia. Después limpie el aparato con agua fresca y séquelo.
- Después de que todo esté seco, ponga el aparato de nuevo en funcionamiento.

Descongelación del congelador

El compartimento del congelador, sin embargo, se llenará progresivamente de escarcha. Esta debe ser quitada.

Nunca use herramientas metálicas afiladas para raspar la escarcha del evaporador ya que podría dañarlo.

Sin embargo, cuando el hielo se vuelva muy grueso en el revestimiento interior, la descongelación completa debe llevarse a cabo de la siguiente manera:

- desconecte el enchufe de la toma;
- ...saque toda la comida almacenada, envuélvala en varias capas de papel de periódico y póngala en un lugar fresco;
- mantenga la puerta abierta, y coloque un cubo debajo del aparato para recoger el agua de descongelación;
- cuando se complete la descongelación, seque el interior a fondo
- Conecte el enchufe a la toma de corriente para hacer funcionar el aparato de nuevo.

Reemplace la lámpara

- La luz interna es del tipo LED. Para sustituir la lámpara, por favor, póngase en contacto con un técnico cualificado.

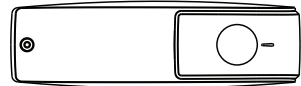

Uso diario

Solución de problemas



¡Precaución! Antes de solucionar el problema, desconecte la fuente de alimentación. Sólo un electricista cualificado o una persona competente debe hacer la identificación de averías que no estén en este manual.

¡Importante! Se producen algunos sonidos durante el uso normal del aparato (compresor, circulación de refrigerante).

Problema	Posible causa	Solución
El aparato no funciona	La perilla de regulación de la temperatura está situada en el número "0".	Ponga la perilla en otro número para encender el aparato.
	El enchufe de la red no está conectado o está suelto	Conecte el enchufe de alimentación.
	El fusible se ha fundido o está defectuoso	Revise el fusible, reemplácelo si es necesario.
	El enchufe es defectuoso	Las averías de la red deben ser reparadas por un electricista.
La comida está demasiado caliente.	La temperatura no está bien ajustada.	Por favor, mire en la sección inicial de ajuste de temperatura.
	La puerta estuvo abierta durante un largo periodo.	Abra la puerta sólo el tiempo que sea realmente necesario.
	Una gran cantidad de comida caliente fue colocada en el aparato en las últimas 24 horas.	Coloque, durante unos minutos, el regulador de temperatura en una posición más fría.
	El aparato está cerca de una fuente de calor.	Por favor, mire en la sección de ubicación del aparato.
El aparato se enfría demasiado	La temperatura está fijada en una posición demasiado fría.	Gire la perilla de regulación de temperatura, por un rato, a un ajuste menos frío.
Ruidos extraños	El aparato no está nivelado.	Vuelva a nivelar los pies.
	El aparato está tocando la pared u otros objetos.	Mueva el aparato ligeramente.
	Un componente, por ejemplo un tubo, en la parte trasera del aparato está tocando otra parte del aparato o la pared.	Si es necesario, doble cuidadosamente el componente para que no estorbe.
Hay agua en el suelo	El orificio de drenaje de agua está bloqueado.	Vea la sección de limpieza.
El panel lateral está caliente	El condensador está dentro del panel.	Es normal.

Si la avería aparece de nuevo, contacte con el Centro de Reparaciones.

Uso diario

ES

EXENCIÓN DE RESPONSABILIDADES / ADVERTENCIA

Es posible que algunas fallas (simples) sean tratadas de manera adecuada por el usuario final sin que se plantee ningún problema de seguridad o uso no seguro, siempre y cuando se lleven a cabo dentro de los límites y de conformidad con las siguientes instrucciones (véase la sección "Autorreparación"). En consecuencia, siempre y cuando no se autorice lo contrario en la sección "Autorreparación" que se encuentra a continuación, las reparaciones deben ser dirigidas a los reparadores profesionales registrados para evitar problemas de seguridad. Se considera un reparador profesional registrado el que ha tenido acceso a las instrucciones y a la lista de piezas de repuesto de este producto por parte del fabricante de acuerdo con los métodos descritos en los actos legislativos en virtud de la Directiva 2009/125/CE.

No obstante, según las condiciones de la garantía, sólo el agente de servicio (por ejemplo, los reparadores profesionales autorizados) al que puede llamar utilizando el número de teléfono que figura en el manual de usuario/tarjeta de garantía o bien a través de su distribuidor autorizado puede prestar servicio. Por consiguiente, por favor, tenga en cuenta que las reparaciones realizadas por reparadores profesionales (no autorizados por Beko) anularán la garantía.

Autorreparación

El usuario final puede realizar la reparación por su cuenta con respecto a las siguientes piezas de repuesto: manijas de puertas, bisagras de puertas, bandejas, cestas y juntas de puertas (una lista actualizada también estará disponible en support.beko.com a partir del 1 de Marzo de 2021). Por otra parte, con el fin de garantizar la seguridad del producto y prevenir el riesgo de lesiones graves, la autorreparación citada se llevará a cabo siguiendo las instrucciones del

manual de usuario para la autorreparación o las que están disponibles en support.beko.com. Para su seguridad, desenchufe el producto antes de intentar cualquier autorreparación. La reparación y los intentos de reparación por parte de los usuarios finales de piezas no incluidas en dicha lista y/o no seguir las instrucciones contenidas en los manuales de usuario para la autorreparación o que están disponibles en support.beko.com, podrían causar problemas de seguridad no atribuibles a Beko, y anularían la garantía del producto. Por ello, es muy recomendable que los usuarios finales se abstengan de intentar realizar las reparaciones que estén fuera de la lista de piezas de repuesto mencionada, comunicándose en tales casos con los reparadores profesionales autorizados o con los reparadores profesionales registrados. Al contrario, dichos intentos por parte de los usuarios finales pueden provocar problemas de seguridad y dañar el producto y, en consecuencia, provocar incendios, inundaciones, electrocución y lesiones personales graves.

Con carácter ejemplar, pero no limitado a ello, las siguientes reparaciones deben dirigirse a los autorizados reparadores profesionales o reparadores profesionales registrados: compresor, circuito de refrigeración, placa principal, tablero del inversor, tablero de la pantalla, etc.

En caso de que los usuarios finales no cumplan con lo anterior, el fabricante/vendedor no podrá ser considerado responsable.

La disponibilidad de piezas de repuesto del refrigerador que ha adquirido es de 10 años. Durante este período, las piezas de repuesto originales estarán disponibles para el funcionamiento apropiado del refrigerador. La duración mínima de la garantía del refrigerador que ha comprado es de 24 meses.



Frigorífico Congelador

Instruções do utilizador

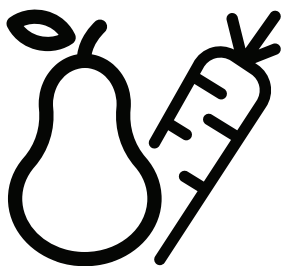

RDSO206K40WN

RDSO206K40SN

RDSO206K31WN

RDSO206K31SN

PT



INFORMAÇÃO



A informação do modelo conforme memorizada na base de dados do produto pode ser acedida entrando no seguinte sitio web e através da busca do identificador do seu modelo (*) que se encontra na etiqueta de classificação energética.

<https://eprel.ec.europa.eu/>

Instruções do utilizador

Frigorífico Congelador

Conteúdo	
1. Informações de segurança	Página 1-9
2. Visão geral	Página 10
3. Inverter a porta	Página 11-14
4. Instalação	Página 15-16
5. Uso diário	Página 17-24

Informação de Segurança

No interesse da sua segurança e para garantir o uso correto, antes de instalar e de usar o aparelho pela primeira vez, deve ler cuidadosamente este manual do utilizador, incluindo as dicas e as advertências. Para evitar erros e acidentes desnecessários, é importante assegurar que todas as pessoas que estão a usar este aparelho estão totalmente familiarizadas com o funcionamento e as funções de segurança do mesmo. Deve guardar estas instruções e assegurar que as mesmas acompanham o aparelho se o mesmo for movido ou vendido, de modo que todas as pessoas que o utilizem durante a sua vida útil estejam adequadamente informados sobre o uso e a segurança do aparelho.

Para a segurança de pessoas e bens deve manter as precauções mencionadas nestas instruções do utilizador dado o fabricante não poder ser responsabilizado por danos provocados por negligência.





Segurança de pessoas vulneráveis e de crianças

- Este aparelho pode ser usado por crianças a partir de 8 anos e mais e por pessoas com capacidades físicas, sensoriais ou mentais reduzidas ou com falta de experiência e conhecimento se lhes tiver sido dada a supervisão ou instruções relativamente ao uso do aparelho de forma segura e se entender os riscos envolvidos.
- É permitido às crianças com idade entre os 3 e os 8 anos carregar e descarregar este aparelho.
- As crianças pequenas devem ser vigiadas de modo a assegurar que não brincam com o aparelho.
- A limpeza e manutenção do utilizador não deve ser feita por crianças a menos que tenham mais de 8 anos e sejam supervisionadas.
- Manter o material de embalagem afastado do alcance das crianças. Há risco de sufocação.

Informação de Segurança

- Se estiver a eliminar o aparelho retire a ficha da tomada, corte o cabo de ligação (mais próximo possível do aparelho) e remova a porta para impedir que as crianças ao brincarem possam sofrer um choque elétrico ou impedir que se fechem dentro do mesmo.
- Se este aparelho possuir vedantes de porta magnéticos for para substituir um aparelho antigo tendo um fecho de mola (gancho) na porta ou na tampa, assegurar que a mola de fecho seja inutilizada antes de eliminar o aparelho usado. Isto impedirá de o mesmo se transformar numa armadilha mortal para uma criança.

Segurança geral

-  **ADVERTÊNCIA!** Manter as aberturas de ventilação no aparelho ou na estrutura embutida livres e sem obstrução.
-  **ADVERTÊNCIA!** Não usar dispositivos mecânicos nem outros meios para acelerar o processo de descongelação, exceto os recomendados pelo fabricante.
-  **ADVERTÊNCIA!** Não danificar o circuito de refrigeração.
-  **ADVERTÊNCIA!** Não use aparelhos elétricos (como máquina para fazer gelados) no interior dos aparelhos de refrigeração, exceto se forem aprovados pelo fabricante para esse efeito.
-  **ADVERTÊNCIA!** Não tocar na lâmpada se estiver acesa durante muito tempo, pois pode estar muito quente.¹⁾

1) Se houver uma luz no compartimento.

Informação de Segurança

 **ADVERTÊNCIA!** Quando posicionar o aparelho, assegurar que o cabo de alimentação não está preso ou danificado.

 **ADVERTÊNCIA!** Não colocar várias tomadas ou fontes de alimentação portáteis múltiplas na parte de trás do aparelho.

- Não guardar substâncias explosivas como latas de aerossol com propulsor inflamável dentro deste aparelho.
- O isobutano refrigerante (R-600a) está dentro do circuito do refrigerante do aparelho, um gás natural com um elevado nível de compatibilidade ambiental, que é todavia inflamável.

Durante o transporte e a instalação do aparelho, assegurar que nenhum dos componentes do circuito do refrigerante fica danificado.

- evitar chamas e fontes de ignição - ventilar completamente a sala em que o aparelho está situado
- É perigoso alterar seja de que forma for as especificações ou modificar este produto. Os danos no cabo podem causar um curto-circuito, incêndio e/ou choque elétrico.
- Este aparelho é destinado a ser usado em uso doméstico ou aplicações similares como:
 - zonas de cozinha em estabelecimentos comerciais, escritórios ou outros ambientes laborais;
 - casas rurais e pelos clientes em hotéis e outros ambientes de tipo residencial;
 - ambientes de tipo bed&breakfast;
 - catering ou aplicações não comerciais similares.

Informação de Segurança

 **ADVERTÊNCIA!** Quaisquer componentes elétricos (ficha, cabo de alimentação, compressor e etc.) devem ser substituídos por um agente de serviço certificado ou por pessoal de assistência qualificado.

 **ADVERTÊNCIA!** A lâmpada fornecida com este aparelho é uma "lâmpada de uso especial", utilizável apenas com o aparelho fornecido. Esta "lâmpada de uso especial" não é utilizável para iluminação doméstica.¹⁾

- O cabo de alimentação não pode ser aumentado.
- Assegurar que a ficha de alimentação não é esmagada ou danificada pela parte traseira do aparelho. Uma ficha de alimentação esmagada ou danificada pode sobreaquecer e provocar um incêndio.
- Assegurar que tem acesso à ficha de alimentação elétrica do aparelho.
- Não puxar pelo cabo elétrico.
- Se a tomada de alimentação estiver solta, não introduzir a ficha de alimentação. Existe um risco de choque elétrico ou de incêndio.
- Não deve utilizar o aparelho sem a lâmpada.
- O aparelho é pesado. Deve ser tido cuidado quando da movimentação do mesmo.
- Não remover nem tocar em itens do compartimento do congelador se tiver as mãos húmidas/molhadas, dado isso poder provocar abrasões na pele ou queimaduras por gelo/congelador.
- Evitar a exposição prolongada do aparelho à luz solar direta.

Uso diário

- Não colocar nada quente sobre as partes plásticas do aparelho.
- Não colocar alimentos diretamente contra a parede traseira.

1) Se houver uma luz no compartimento.

Informação de Segurança

- Os alimentos congelados não devem voltar a ser congelados depois de terem sido descongelados.¹⁾
- Armazenar os alimentos congelados pré-embalados de acordo com as instruções dos fabricantes de alimentos congelados.¹⁾
- As recomendações de armazenamento do fabricante devem ser respeitadas. Consulte as instruções respetivas.
- Não colocar bebidas com gás no compartimento do congelador dado as mesmas criarem pressão no recipiente, que pode provocar explosão, resultando em danos no aparelho.¹⁾
- Gelados de chupar podem provocar queimaduras se consumidos diretamente do aparelho.¹⁾
- Para evitar a contaminação dos alimentos deve respeitar as instruções seguintes:
- Abrir a porta durante longos períodos pode provocar um aumento significativo da temperatura nos compartimentos do aparelho.
- Limpar frequentemente as superfícies que entram em contacto com os alimentos e os sistemas de escoamento acessíveis.
- Limpar os depósitos de água se não tiverem sido utilizados durante 48 h; enxaguar o sistema de água ligado a uma fonte de alimentação se a água não tiver sido retirada durante 5 dias.
- Guardar a carne e o peixe crus nos recipientes adequados no frigorífico, de modo que não entre em contacto com ou não pingue sobre outros alimentos.
- Os compartimentos de alimentos congelados com duas estrelas (se existirem no aparelho) são adequados para guardar alimentos pré-congelados, guardar ou fazer gelado e fazer cubos de gelo.

1) Se houver um compartimento congelador.

2) Se houver um compartimento de armazenamento de alimentos frescos.

Informação de Segurança

- Os compartimentos de uma, duas ou três estrelas (se existirem no aparelho) não são adequados para congelar alimentos frescos.
- Se o aparelho for deixado vazio durante longos períodos de tempo, deve desligar, descongelar, limpar e secar o mesmo e deixar a porta aberta para evitar o aparecimento de bolor dentro do mesmo.

Cuidado e limpeza

- Antes da manutenção, desativar o aparelho e desligar a ficha de alimentação da tomada elétrica.
- Não limpar o aparelho com objetos de metal.
- Não usar objetos afiados para remover o gelo do aparelho. Usar um raspador de plástico.¹⁾
- Examinar regularmente o escoamento da água de descongelação no frigorífico. Se necessário, limpe o escoamento. Se o escoamento estiver bloqueado, a água será recolhida na base do aparelho.²⁾

Instalação

Importante! Para a ligação elétrica seguir cuidadosamente as instruções dadas nos parágrafos específicos.

- Desembalar o aparelho e verificar se o mesmo está danificado. Não ligar o aparelho se estiver danificado. Reportar de imediato ao local onde o adquiriu os possíveis danos. Nesse caso deve guardar o material de embalagem.

1) Se houver um compartimento congelador.

2) Se houver um compartimento de armazenamento de alimentos frescos.

Informação de Segurança

- É aconselhável aguardar pelo menos quatro horas antes de ligar o aparelho para permitir que o óleo retorne ao compressor.
- Deve existir uma circulação de ar adequada em volta do aparelho, caso não exista pode provocar um sobreaquecimento. Para obter ventilação suficiente deve seguir as instruções relevantes para a instalação.
- Sempre que possível os espaçadores do produto devem estar contra a parede para evitar que as partes quentes sejam tocadas (compressor, condensador), de modo a evitar possíveis queimaduras.
- O aparelho não deve ser instalado junto de radiadores ou fogões.
- Assegurar que a ficha de alimentação está acessível depois da instalação do aparelho.

Assistência

Qualquer trabalho elétrico que seja necessário fazer para a reparação do aparelho, deve ser realizado por um electricista qualificado ou por uma pessoa competente.

Este produto deve ser reparado por um Centro de Assistência e apenas devem ser usadas peças de substituição originais.

Poupança de energia

- Não colocar alimentos quentes dentro do aparelho.
- Não embalar alimentos muito próximos uns dos outros dado isso impedir a circulação do ar.
- Assegurar que os alimentos não tocam na parte traseira do(s) compartimento(s).

Informação de Segurança

- Se houver um corte de eletricidade, não abra a(s) porta(s).
- Não abrir as portas com demasiada frequência.
- Não manter a(s) porta(s) aberta(s) durante períodos de tempo prolongados.
- Não definir o termostato a excederem as temperaturas de frio.
- Todos os acessórios, tais como gavetas, prateleiras, devem ser mantidos colocados para obter um consumo mais reduzido de energia.

Proteção ambiental



Este aparelho não contém gases que possam danificar a camada de ozono, nem no circuito do refrigerante nem nos materiais de isolamento. O aparelho não deve ser eliminado em conjunto com os resíduos urbanos ou com o lixo doméstico. A espuma de isolamento contém gases inflamáveis: o aparelho deve ser eliminado de acordo com os regulamentos do aparelho a obter junto das autoridades locais. Evitar danificar a unidade de refrigeração, especialmente o comutador de calor. Os materiais usados neste aparelho marcados com o símbolo  são recicláveis.



O símbolo  no produto ou embalagem indica que o produto não deve ser tratado como resíduo doméstico. Em vez disso, deve ser entregue nos pontos de recolha aplicáveis para reciclagem de equipamentos elétricos e eletrónicos. Ao assegurar que este produto é eliminado corretamente, ajudará a evitar potenciais consequências negativas para o meio ambiente e para a saúde humana,

Informação de Segurança

os quais poderiam caso contrário ser causados por manuseamento inadequado dos resíduos deste produto. Para informações mais detalhadas sobre os pontos de recolha e a reciclagem destes produtos, contactar o seu centro de serviço local, o seu serviço de recolha de lixos domésticos ou a loja onde comprou o produto.

Material da embalagem

Os materiais com o símbolo são recicláveis. Pôr a embalagem em contentores adequados para ser reciclada.

Eliminação do aparelho

1. Desligar a ficha de alimentação da tomada de elétrica.
2. Cortar os cabos de alimentação e eliminá-los.



ADVERTÊNCIA! Durante a utilização, reparação ou eliminação do aparelho, deve prestar atenção ao símbolo semelhantes no lado esquerdo, localizado na parte de trás do aparelho (painel ou compressor traseiro) e com cor amarela ou cor-de-laranja.

É o símbolo de advertência de risco de incêndio. Existem materiais inflamáveis nos tubos do refrigerante e no compressor.

Deve manter-se afastado de fontes de incêndio durante a utilização, a reparação e a eliminação.

Visão geral

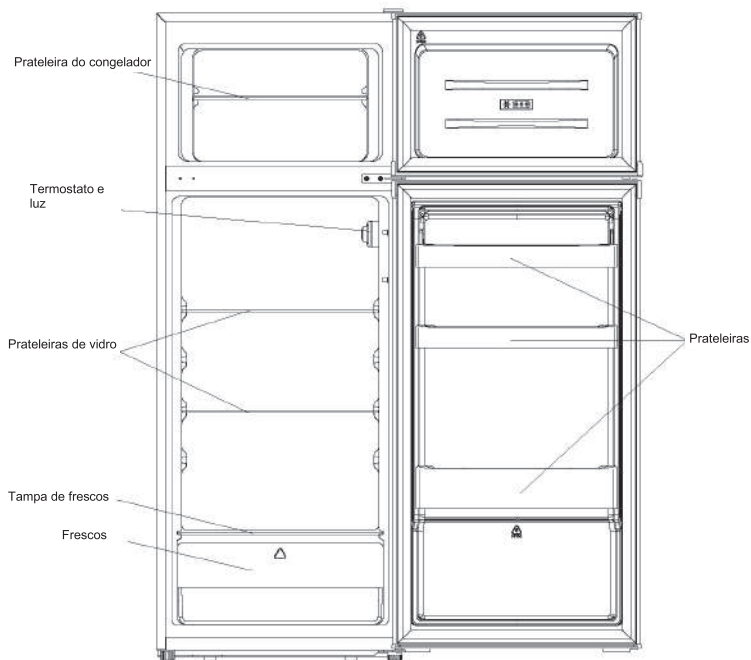

Esta ilustração é apenas para sugerir, para o detalhe deve verificar o seu aparelho.

Inverter a porta

Ferramentas necessárias: Chave de estrela tipo Phillips/ Chave de fendas / Chave inglesa.

- Assegurar que a unidade está desligada e vazia.
- Para retirar a porta é necessário inclinar a unidade para trás. Deve apoiar a unidade em algo sólido, para que não escorregue durante o processo de inversão da porta.
- Todas as peças removidas devem ser guardadas para fazer a reinstalação da porta.
- Não colocar a unidade na horizontal, pois isso pode danificar o sistema de refrigeração.
- É melhor serem 2 pessoas a manusear a unidade durante a montagem.

1. Retirar cuidadosamente a tampa da dobradiça superior com uma chave de fenda plana.

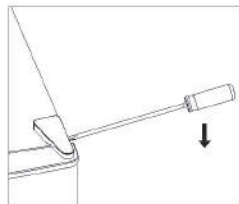

2. Desaparafusar a dobradiça superior com uma chave de fenda Philips.

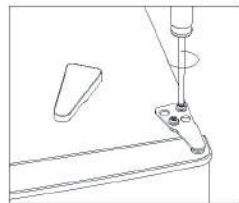

3. Retirar a tampa do orifício com uma chave de fenda plana.

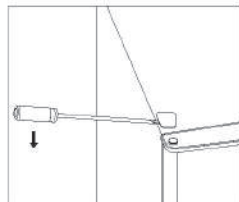

4. Mover a tampa do núcleo do lado esquerdo para o lado direito. E, em seguida, levantar a porta superior e colocá-la numa superfície acolchoada para evitar riscos.

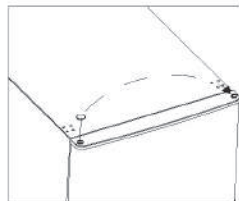

Inverter a porta

5. Desaparafusar a dobradiça do meio, levantar a porta inferior e colocá-la numa almofada macia para evitar riscos.

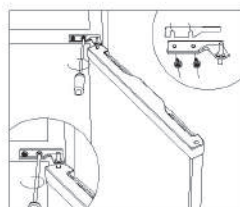

6. Mover as duas tampas do orifício central da esquerda para a direita.

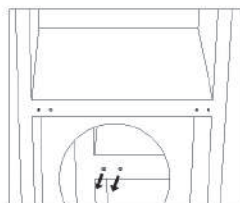

7. Deitar a parte de trás da estrutura numa almofada macia. E desaparafusar a dobradiça inferior e o pé nivelador.

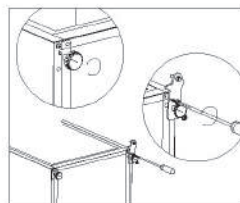

8. Desapertar e retirar o pino da dobradiça inferior, inverter o suporte e substituí-lo.

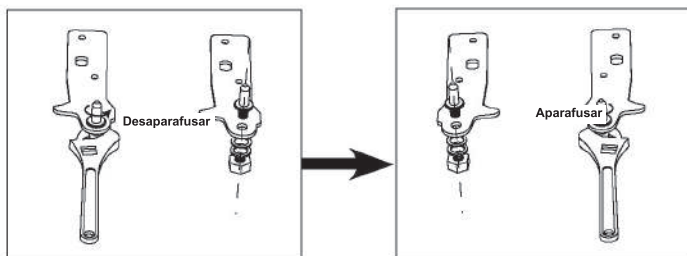

Inverter a porta

9. Instalar a dobradiça no lado esquerdo e a base do pé no lado direito. Em seguida, aparafusar os dois pés niveladores com as peças originais.

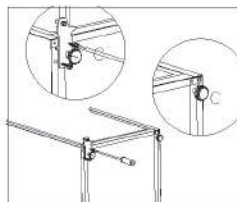

10. Mover as duas tampas do orifício central da esquerda para a direita.

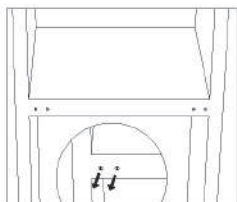

11. Levantar a unidade e colocar a porta na dobradiça inferior. Assegurar que o núcleo da dobradiça inferior está inserido no orifício da porta. Em seguida, mover a tampa do orifício da dobradiça da porta inferior do lado esquerdo para o lado direito.

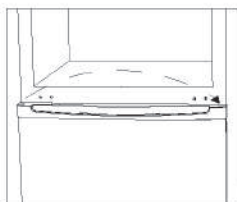

12. Instalar a dobradiça do meio.

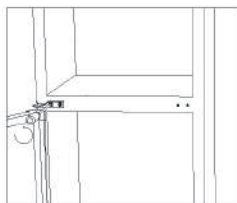

Inverter a porta

13. Instalar a porta superior com a dobradiça superior.

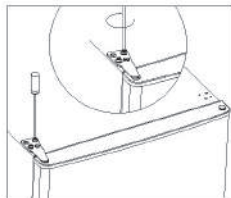

14. Bater na tampa da dobradiça e na tampa do orifício na parte superior da unidade.

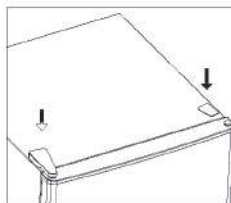

15. Retirar as juntas da porta do frigorífico e do congelador e, em seguida, fixá-las depois de rodar.

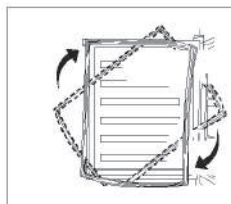

Instalação

Instalar o manípulo exterior da porta (se houver manípulo exterior)

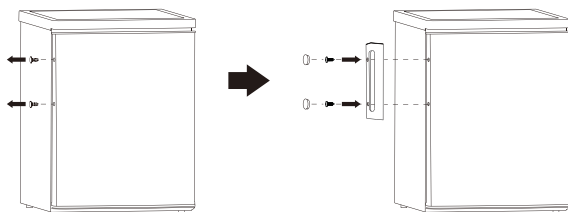

Requisitos de espaço

- Manter espaço suficiente da porta aberta.

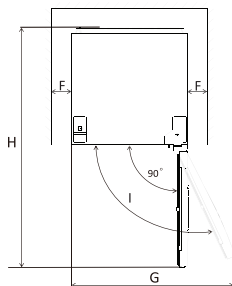
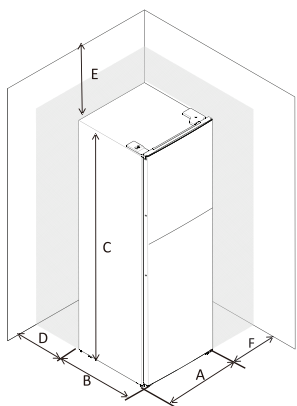

A	545
B	555
C	1426
D	min=50
E	min=50
F	min=50
G	1090
H	1110
I	135°

Nivelar a unidade

Para fazer isto, ajustar os dois pés niveladores na frente da unidade.

Se a unidade não estiver nivelada, os alinhamentos das portas e do selo magnético não serão cobertos adequadamente

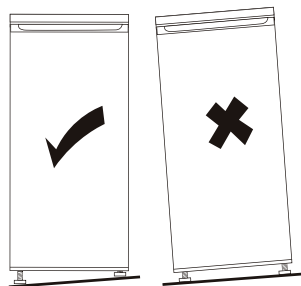
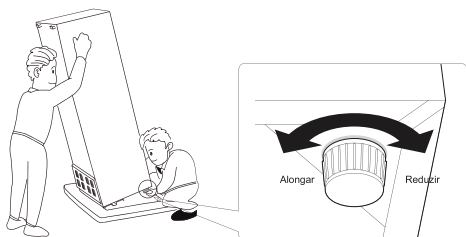

Posicionamento da instalação

Instalar este aparelho num local onde a temperatura ambiente corresponde à classe climática indicada na placa de classificação do aparelho:

para aparelhos de refrigeração com classe climática:

- temperatura alargada: este aparelho de refrigeração é concebido para ser usado a uma temperatura ambiente entre 10 °C e 32 °C; (SN)
- temperatura: este aparelho de refrigeração é concebido para ser usado a uma temperatura ambiente entre 16 °C e 32 °C.
- subtropical: este aparelho de refrigeração é concebido para ser usado em temperaturas entre 16° °C e 38 °C (ST)
- tropical: este aparelho de refrigeração é concebido para ser usado a uma temperatura ambiente entre 16 °C e 43 °C.

Localização

O aparelho deve ser instalado afastado de fontes de calor como radiadores, caldeiras, luz solar direta, etc. Assegurar que o ar pode circular livremente em volta da parte de trás da estrutura. Para assegurar o melhor desempenho, se o aparelho estiver posicionado por baixo de uma unidade de um armário de parede suspenso, a distância mínima entre a parte superior da estrutura do aparelho e o armário de parede tem de se pelo menos de 50 mm. Idealmente, no entanto, o aparelho não deve ser posicionado por baixo de armários de parede suspensos. O nivelamento exato é assegurado por um ou mais pés ajustáveis na base da estrutura. Este aparelho de refrigeração não é destinado a ser usado como aparelho de encastrar.



Advertência! Deve ser possível desligar o aparelho da fonte de alimentação elétrica, a ficha deve portanto estar facilmente acessível após a instalação.

Ligação elétrica

Antes de ligar, assegurar que a tensão e a frequência mostradas na placa de classificação correspondem às existentes na sua habitação. O aparelho deve ser ligado à terra. A ficha do cabo de alimentação é fornecida com um contacto para esta finalidade. Se a tomada de alimentação doméstica não tiver ligação à terra, ligar o aparelho a uma ligação à terra em separado em conformidade com as regulamentações atuais, deve contactar um electricista qualificado. O fabricante declina toda a responsabilidade se as precauções de segurança acima referidas não forem cumpridas. O aparelho está em conformidade com as Diretivas da CEE.

Uso diário

Primeira utilização

Limpar o interior

Antes de usar o aparelho pela primeira vez, lavar o interior e todos os acessórios internos com água morna e alguma detergente neutro de modo a remover o cheiro habitual de um produto novo, depois secar totalmente o mesmo.

Importante! Não usar detergentes ou pós abrasivos, dado isso danificar o revestimento.

Definição da temperatura

- Ligar o seu aparelho. A temperatura interior é controlada por um termostato. Há 8 definições. 1 é a definição mais quente e 7 é a mais fria, quando definido como 0 o aparelho está desligado. Quando a definição é máx., o compressor não para.
- O aparelho pode não funcionar à temperatura correta se estiver muito calor ou se abrir a porta com frequência.

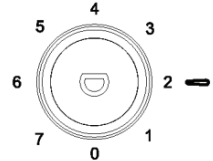

Uso diário

Alimento	Localização
Ovos	Prateleira da porta
Produtos láteos (manteiga, queijo)	Se existir compartimento de bio frescos ou de refrigeração Prateleiras inferiores
Fruta, vegetais e salada	Caixa para fruta e vegetais, compartimento de mais fresco ou EverFresh+ (se disponível)
Carne fresca, aves, peixe fresco, salsichas alimentos cozinhados	Se existir compartimento de bio frescos ou de refrigeração Prateleira inferior
Alimentos prontos a comer, produtos embalados, alimentos enlatados, ou picles.	Prateleiras superiores ou prateleira da porta
Bebidas, garrafas, condimentos, petiscos	Prateleira da porta
Sobras	Prateleiras intermédias

Uso diário

PT Instruções para guardar alimentos

frescos:

Armazenar no compartimento de alimentos frescos:

- Deve manter o seu frigorífico à temperatura recomendada, isto é 4 °C.
- Alimentos para serem guardados devem ser vedados adequadamente para evitar alterações de odor ou sabor.
- Não guardar quantidades excessivas de alimentos no seu frigorífico. Deixar espaços entre os alimentos para permitir que o ar frio circule à sua volta, para atingir um arrefecimento melhor e mais homogéneo.
- Para permitir a abertura menos demorada das portas, os alimentos consumidos diariamente devem ser guardados à frente na prateleira.
- Deixar um espaço entre os alimentos e as paredes interiores, permitindo que o ar circule. Se guardar os alimentos contra a parede de trás, os alimentos podem congelar contra esta parede.
- Alimentos quentes e cozinhados devem ser arrefecidos para a temperatura ambiente antes de os guardar no aparelho. Seguidamente, os alimentos mornos podem ser guardados nas prateleiras inferiores do seu frigorífico. Não colocar os alimentos mornos junto de alimentos altamente perecíveis.
- Descongelar os alimentos congelados no compartimento de alimentos frescos. Desta forma, pode usar os alimentos congelados para diminuir a temperatura no compartimento de alimentos frescos e poupar energia.
- Se for guardada no frigorífico, fruta tropical verde (manga, melão, papaia, banana, ananás), o processo de amadurecimento pode ser acelerado e não é aconselhável uma vez que provoca prazos de armazenamento mais curtos. No entanto, o amadurecimento dos frutos fortemente verdes (maçã, pera) pode ser promovido por um determinado período no compartimento do frigorífico.
- Cebolas, alhos, gengibre e outros tubérculos devem ser armazenados em condições ambientais escuras e frias, não no frigorífico.
- Quando há alimentos deteriorados no interior do frigorífico, os mesmos devem ser deitados fora. Quando é observada a existência de alimentos podres, deve limpar o revestimento interior ou os acessórios que estiveram em contacto para evitar a contaminação.

- Grandes recipientes de alimentos, como por exemplo sopas ou guisados podem ser divididos por recipientes pouco fundos para arrefecerem mais rapidamente no frigorífico. As peças grandes de carne cozinhada e todas as aves devem ser divididas em pedaços mais pequenos com a mesma finalidade.
- Não guardar alimentos não embalados junto a ovos.
- Manter as frutas e os vegetais separados e guardar por exemplo maçãs com maçãs, cenouras com cenouras. As frutas e os vegetais libertam gases diferentes que podem provocar a deterioração dos outros alimentos.
- Deve retirar os vegetais de folha verde dos sacos, envolver o mesmos em papel de cozinha ou num pano de cozinha e guardar no frigorífico. Não esquecer de deve secar os mesmos se tiverem sido enxaguados ou se estiverem molhados antes de os guardar.
- Guardar a fruta e os vegetais que sejam suscetíveis de ficarem secos em sacos de plástico não selados ou perfurados para manter um ambiente húmido mas continuar a permitir a circulação do ar.
- Alimentos diferentes devem ser colocados em zonas diferentes de acordo com as suas propriedades:

“Deve verificar a Categoria Climática adequada do seu aparelho mencionada na placa de classificação. Uma das informações abaixo é válida para o seu aparelho de acordo com a Categoria Climática classificada.”

- SN: Moderada alargada: Este aparelho de refrigeração é concebido para ser usado a uma temperatura ambiente entre 10°C e 32°C.
- N: Moderada: Este aparelho de refrigeração é concebido para ser usado a uma temperatura ambiente entre 16°C e 32°C.
- ST: Subtropical: Este aparelho de refrigeração é concebido para ser usado a uma temperatura ambiente entre 16°C e 38°C.
- T: Tropical Este aparelho de refrigeração é concebido para ser usado a uma temperatura ambiente entre 16°C e 43°C.

Uso diário

PT Armazenar no compartimento congelador:

- É recomendado manter a temperatura no frigorífico a -20 °C exceto se em condições ambientais extremas.
- 4-6 horas antes de congelar ativar a função Congelação Rápida para permitir uma congelação mais rápida.
- Alimentos quentes devem ser arrefecidos para a temperatura ambiente antes de guardar no compartimento congelador.
- Os alimentos cortados em pequenas porções congelarão mais rapidamente e será mais fácil descongelar e cozinhar.
- É melhor embalar os alimentos antes de os pôr no congelador.
- A fim de evitar a expiração do tempo de armazenamento, deve anotar a data de congelamento, limite de tempo e nome do alimento na embalagem de acordo com os períodos de armazenamento dos diferentes alimentos.
- Não exceder os prazos de armazenagem de alimentos recomendados pelos fabricantes. Retirar apenas a quantidade de alimento necessária do congelador.
- Consumir rapidamente alimentos descongelados. Os alimentos descongelados não podem ser voltados a congelar exceto se estiverem cozinhados. Não é seguro consumir alimentos frescos voltados a congelar e não cozinhados.
- Quando congelar alimentos frescos, evitar que fiquem em contato com alimentos já congelados. Pode provocar o descongelamento dos produtos já congelados.

Quando guardar alimentos congelados comercialmente, deve seguir estas orientações:

- Seguir sempre as orientações do fabricante sobre qual o período de tempo em que devem ser guardados. Não exceder estas orientações!
- Tentar manter o período de tempo entre a compra e o armazenamento tão curto quanto possível para preservar a qualidade dos alimentos.
- Comprar alimentos congelados, que tenham sido guardados a uma temperatura de -18 °C ou inferior.
- Evitar comprar alimentos que tenham gelo ou geada na embalagem – Isto indica que o produto deve ter sido parcialmente descongelado e congelado de novo em determinada altura - subidas de temperatura afetam a qualidade dos alimentos.
- Recomendamos uma definição de temperatura de 4 °C para o compartimento dos alimentos frescos e uma temperatura de -20 °C para o compartimento do congelador para obter uma melhor preservação dos alimentos.
- Com exceção de condições ambientais extremas, se a temperatura for definida nos valores recomendados como +4 °C/-20 °C, a frescura global será prolongada nos compartimentos dos alimentos frescos e do congelador. Se a temperatura do compartimento dos produtos frescos for definido para mais fria, a fruta fresca e os vegetais podem congelar parcialmente ou serem expostos a danos provocados pelo frio, enquanto uma temperatura mais moderada pode causar uma deterioração mais rápida dos alimentos altamente perecíveis (produtos láteos, carnes).

Uso diário

Recomendação de definição de temperatura

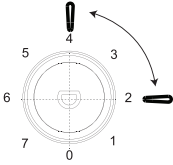
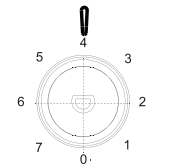
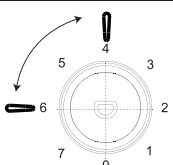
Recomendação de definição de temperatura		
Temperatura ambiente	Compartimento congelador	Compartimento frigorífico
Verão (Acima de 38°C)	/	
		Definir em 2-4
Normal	/	
		Definir em 4
Inverno (Abaixo de 16°C)	/	
		Definir em 4-6

* As informações acima dão aos utilizadores recomendações sobre a definição da temperatura.

Impacto no armazenamento de alimentos

- Em definição recomendada, o melhor tempo de armazenamento do frigorífico não é superior a 3 dias.
- Em definição recomendada, o melhor tempo de armazenamento do congelador não é superior a 1 mês.
- O melhor tempo de armazenamento pode reduzir em outras definições.

Uso diário

Congelar alimentos frescos

- O compartimento do congelador é adequado para congelar alimentos frescos e armazenar alimentos congelados e ultracongelados durante um longo período de tempo.
- Colocar os alimentos frescos para serem congelados no compartimento congelador.
- A quantidade máxima de alimentos que podem ser congelados em 24 horas está especificada na placa de classificação.
- O processo de congelação demora 24 horas: durante este período não adicionar quaisquer outros alimentos para serem congelados.

Armazenar alimentos congelados

Quando iniciar pela primeira vez ou após um período fora de uso, antes de colocar o produto no compartimento deve permitir que o aparelho funcione pelo menos durante 2 horas com as definições mais elevadas

Importante! Na eventualidade de uma descongelação acidental, por exemplo a alimentação esteve desligada durante muito tempo então o valor mostrado no gráfico de características técnicas em "aumento incessante", os alimentos descongelados têm de ser consumidos rapidamente ou cozinhado de imediato e depois voltados a congelar (depois de cozinhados).

Descongelar

Os alimentos congelados e ultracongelados antes de serem utilizados, podem ser descongelados num compartimento do frigorífico ou à temperatura ambiente, dependendo do tempo disponível para esta operação.

As peças pequenas podem até ser cozinhadas ainda congeladas, diretamente a partir do congelador. Neste caso, a cozedura demorará mais tempo.

Cubos de gelo

Este aparelho pode estar equipado com um ou mais equipamento para cubos de gelo para produzir gelo.

Acessórios

Prateleiras amovíveis

As paredes do frigorífico estão equipadas com uma série de calhas de modo que as prateleiras podem ser posicionadas como pretendido.

Posicionar as prateleiras da porta

Para permitir o armazenamento de embalagens de alimentos de vários tamanhos, as prateleiras das portas podem ser colocadas a diferentes alturas. Para fazer estes ajustes, proceder da seguinte forma: puxar gradualmente a prateleira na direção das setas até que se solte e depois reposicionar conforme necessário.

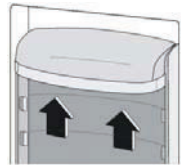
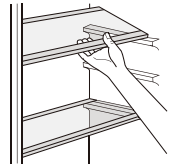

Dicas e sugestões úteis

Para ajudar a que beneficie o mais possível do processo de congelamento, indicamos algumas dicas importantes:

- a quantidade máxima de alimentos que podem ser congelados em 24 horas está especificada na placa de classificação;
- o processo de congelação leva 24 horas. Não deve ser adicionados mais alimentos para serem congelados durante este período;
- congelar apenas produtos alimentares frescos, de alta qualidade e bem limpos;
- preparar os alimentos em porções pequenas para permitir que descongele total e rapidamente e para tornar possível uma descongelação subsequente apenas da quantidade pretendida;
- envolver os alimentos em folha de alumínio ou polietileno e assegurar que as embalagens são herméticas.
- não permitir que os alimentos frescos, descongelados toquem nos alimentos que já estão congelados, evitando assim uma subida na temperatura dos últimos.
- alimentos magros são armazenados melhor e durante mais tempo que os alimentos gordos; o sal reduz a duração dos alimentos;
- gelados à base de água, se consumidos imediatamente após a retirada do compartimento do congelador, podem possivelmente provocar queimaduras na pele;
- É aconselhável indicar a data de congelação em cada embalagem individual para permitir a sua retirada do compartimento do congelador, pode possivelmente provocar queimadura na pele;
- é aconselhável colocar a data de congelação em cada embalagem individual para permitir que tenha informação da mesma.

Dicas para armazenamento de alimentos congelados

Para obter o melhor desempenho deste aparelho, deve:

- assegurar que os produtos alimentares congelados comercialmente foram adequadamente armazenados pelo comerciante;
- ter a certeza que os alimentos congelados são transferidos do armazenamento de alimentos para o congelador no mais curto espaço de tempo;
- Não abrir a porta com frequência ou deixar a mesma aberta por mais tempo do que o absolutamente necessário.
- Depois de descongelados, os alimentos deterioram-se rapidamente e não podem ser voltados a congelar.
- Não exceder os prazos de armazenagem de alimentos recomendados pelos fabricantes.

Dicas para refrigeração de alimentos frescos

Para obter o melhor desempenho:

- Não armazenar alimentos quentes ou líquidos que se evaporam no frigorífico
- Tapar ou embrulhar os alimentos, principalmente se tiverem um sabor forte
- Fazer (todos os tipos): embrulhar em sacos de polietileno e colocar nas prateleiras de vidro acima da gaveta de legumes.
- Por segurança, armazenar desta forma apenas um ou dois dias no máximo.
- Alimentos cozidos, pratos frios, etc.: estes devem estar tapados e podem ser colocados em qualquer prateleira.
- Frutas e legumes: estes devem ser cuidadosamente limpos e colocados na(s) gaveta(s) especial(is) fornecida(s).
- manteiga e queijo: estes devem ser colocados em recipientes especiais herméticos ou envoltos em folha de alumínio ou sacos de polietileno para excluir o ar, tanto quanto possível.
- Garrafas de leite: devem ter tampa e devem ser armazenadas nas prateleiras da porta.
- Bananas, batatas, cebolas e alho, se não estiverem embalados, não devem ser mantidos no frigorífico.

Limpeza

Por razões higiénicas o interior do aparelho, incluindo os acessórios interiores, devem ser limpos regularmente.



Cuidado!

O aparelho pode não estar ligado à corrente elétrica durante a limpeza. Perigo de choque elétrico! Antes de limpar desligar o aparelho e remover a ficha da corrente elétrica ou desligar ou remover o corta-circuitos ou o fusível. Nunca limpar o seu aparelho com um equipamento de limpeza a vapor. Pode haver acumulação de humidade nos componentes elétricos, perigo de choque elétrico! Os vapores quentes podem provocar danos nas partes em plástico. O aparelho deve ser seco antes de ser colocado de novo em funcionamento.

Importante! Óleos etéreos e solventes orgânicos podem atacar as partes plásticas, por ex. sumo de limão ou sumo de laranja, ácido butírico, soluções de limpeza que contenham ácido acético.

Limpar orifício de escoamento

Para evitar transbordar de água de descongelação no frigorífico, limpar periodicamente o orifício de escoamento na parte traseira do compartimento frigorífico. Usar um limpador para limpar o buraco como mostrado na imagem da direita.

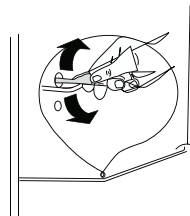

1) Se o condensador estiver na parte detrás do aparelho.

Uso diário

- Não permitir que tais substâncias entrem em contacto com os componentes do aparelho.
- Não usar soluções de limpeza abrasivas.
- Remover os alimentos do congelador. Armazenar os mesmos num local frio, bem protegidos.
- Desligar o aparelho e remover a ficha da corrente elétrica ou desligar ou remover o corta-circuitos ou o fusível.
- Limpar o aparelho e os acessórios no interior com um pano e água morna. Depois de limpar com água limpa e enxugar esfregando bem.
- Depois de limpo e de estar colocado num local seco, o aparelho é colocado de novo em funcionamento.

Descongela o congelador

O compartimento congelador, no entanto, irá ficar progressivamente coberto com gelo. O mesmo deve ser removido. Nunca usar ferramentas metálicas afiadas para remover o gelo do evaporador uma vez que pode danificar o mesmo. No entanto, quando o gelo fica muito espesso no revestimento interior, deve ser realizada uma descongelação completa, como se indica:

- remover a ficha da tomada;
- retirar todos os alimentos armazenados, embrulhar em várias camadas de jornal e colocá-los em local fresco;
- manter a porta aberta e colocar uma bacia debaixo do aparelho para recolher a água de descongelação;
- quando a descongelação estiver concluída, secar completamente o interior
- recolocar a ficha na tomada para ligar o aparelho novamente.

Substituir a lâmpada

- A luz interna é do tipo LED. Para substituir a lâmpada, deve contactar um técnico qualificado.



Uso diário

Resolução de problemas



Cuidado! Antes da resolução de problemas, desligar a fonte de alimentação. A resolução de problemas não mencionados neste manual deve ser realizada por um electricista qualificado.

Importante! São produzidos alguns sons durante o uso normal (compressor, circulação do refrigerante).

Problema	Causa possível	Solução
O aparelho não está a funcionar.	O botão de regulação da temperatura está definido no número "0".	Definir o botão noutro número para ligar o aparelho.
	A ficha de alimentação não está ligada ou está solta	Colocar a ficha de corrente elétrica.
	O fusível queimou-se ou está defeituoso.	Verificar o fusível, substitui o mesmo se necessário.
	A tomada está defeituosa.	O mau funcionamento da corrente elétrica deve ser corrigido por um electricista.
O alimento está demasiado quente.	A temperatura não está corretamente ajustada.	Verificar a secção de Definição Inicial da Temperatura.
	A porta esteve aberta durante um período prolongado.	Abriu a porta apenas durante o tempo necessário.
	Foi colocada no aparelho uma grande quantidade de alimentos quentes nas últimas 24 horas.	Rodar o regulador da temperatura temporariamente para uma definição mais fria.
	O aparelho está perto de uma fonte de calor.	Verificar a secção da localização da instalação.
O aparelho refresca demasiado	A temperatura está definida muito fria.	Rodar o botão de regulação da temperatura temporariamente para uma definição mais quente.
Ruídos anormais	O aparelho não está nivelado.	Reajustar os pés.
	O aparelho está a tocar na parede ou noutros objetos.	Mover ligeiramente o aparelho.
	Um componente do aparelho, por exemplo um tubo, na parte detrás do aparelho está a tocar noutro componente do aparelho ou na parede.	Se necessário, desvie cuidadosamente o componente da posição em que está.
Água no chão	Orifício de escoamento de água está bloqueado.	Consultar a secção Limpeza.
O painel lateral está quente	O condensador está no interior do painel.	É normal.

Se for indicado um mau funcionamento de novo, deve contactar o Centro de Assistência.

Uso diário

PT ISENÇÃO DE RESPONSABILIDADE / ADVERTÊNCIA

Algumas falhas (simples) podem ser tratadas de forma adequada pelo utilizador final sem que surja qualquer problema de segurança ou de utilização não segura, desde que as mesmas sejam solucionadas dentro dos limites e de acordo com as seguintes instruções (consultar a secção "Reparação Autónoma").

Portanto, exceto se contrariamente autorizado na secção "Reparação Autónoma" abaixo, as reparações devem ser realizadas por profissionais reparadores registados de modo a evitar problemas de segurança. Um reparador profissional registado é um reparador profissional a quem o fabricante concedeu acesso às instruções e à lista de peças de substituição deste produto de acordo com os métodos descritos na lei nos termos da Diretiva 2009/125/CE.

No entanto, apenas o agente de reparação (ou seja, os reparadores profissionais autorizados) com quem pode entrar em contacto através do número de telefone fornecido no manual do utilizador/cartão da garantia ou através do seu revendedor autorizado que pode fornecer serviços de acordo com os termos de garantia. Portanto, deve estar ciente de que as reparações feitas por reparadores profissionais (não autorizados por Beko) anulam a garantia.

Reparação Autónoma

A reparação autónoma pode ser feita pelo utilizador final em relação à seguintes peças de substituição: porta, manípulos, dobradiças das portas, tabuleiros, cestos e vedantes da porta (é disponibilizada uma lista atualizada em support.beko.com) a partir de 1 de março de 2021).

Além disso, para garantir a segurança do produto e evitar o risco de ferimentos graves, a reparação autónoma referida deve ser feita seguindo as instruções do manual do utilizador

para reparação autónoma ou as que estão disponíveis em support.beko.com Para sua segurança, deve desligar o produto antes de tentar fazer qualquer reparação autónoma.

As tentativas de reparação feitas pelos utilizadores finais de peças não incluídas na referida lista e/ou não seguindo as instruções nos manuais do utilizador relativamente à mesma ou que se encontram disponíveis em support.beko.com, podem levantar questões de segurança não atribuíveis a Beko, e anularão a garantia do produto.

Portanto, é altamente recomendável que os utilizadores finais evitem tentar realizar reparações que não se enquadrem na lista mencionada de peças de substituição, e nesse caso deverão contactar com reparadores profissionais autorizados ou reparadores profissionais registados. Por outro lado, as referidas tentativas por parte dos utilizadores finais podem provocar problemas de segurança e danificar o produto e, subsequentemente, provocar incêndio, inundação, eletrocussão e ferimentos graves.

Por exemplo, mas não limitado a, as seguintes reparações devem ser realizadas por Reparadores profissionais autorizados ou registados: compressor, circuito de refrigeração, placa de circuitos, placa do inversor, placa do visor, etc.

O fabricante/vendedor não pode ser responsabilizado em circunstâncias em que os utilizadores finais não cumpram com o acima referido.

A disponibilidade de peças de substituição da frigorífico que comprou é de 10 anos. Durante este período, as peças de substituição originais estarão disponíveis para operar corretamente a frigorífico.

A duração mínima da garantia do frigorífico que adquiriu é de 24 meses.



Chłodziarko-zamrażarka
Instrukcja obsługi

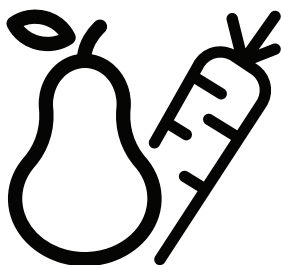

RDSO206K40WN
RDSO206K40SN
RDSO206K31WN
RDSO206K31SN

PL



INFORMACJE



SUPPLIER'S NAME

MODEL IDENTIFIER

(*)

A

A

Informacje o modelu zapisane w bazie danych produktów można uzyskać, wchodząc na następującą stronę Internetową i wyszukując identyfikator modelu (*) znajdujący się na etykiecie efektywności energetycznej.

<https://eprel.ec.europa.eu/>

Instrukcja obsługi

Chłodziarko-zamrażarka

Zawartość	
1. Informacje dotyczące bezpieczeństwa	Strona 1-9
2. Omówienie	Strona 10
3. Zmiana kierunku otwierania drzwi	Strona 11-14
4. Instalacja	Strona 15-16
5. Codzienne użytkowanie	Strona 17-24

Informacje dotyczące bezpieczeństwa

W celu zapewnienia bezpieczeństwa użytkownika i bezawaryjnej pracy urządzenia, przed instalacją i pierwszym użyciem należy uważnie przeczytać instrukcję obsługi, zwracając szczególną uwagę na wskazówki oraz ostrzeżenia. Aby uniknąć niepotrzebnych błędów i wypadków, należy upewnić się, że wszystkie osoby korzystające z urządzenia dokładnie zapoznały się z jego działaniem i funkcjami bezpieczeństwa. Instrukcję należy zachować i upewnić się, że pozostanie z urządzeniem

w przypadku jego przeniesienia lub sprzedaży tak, aby każdy korzystający

z niego przez jego okres użytkowania miał dostęp do informacji na temat użytkowania urządzenia i bezpieczeństwa

Dla bezpieczeństwa życia i mienia należy zachować środki ostrożności zgodne

z wymienionymi w instrukcji, gdyż producent nie ponosi odpowiedzialności za szkody spowodowane zaniedbaniem.





Bezpieczeństwo dzieci i osób wymagających szczególnej troski

- Z urządzenia mogą korzystać dzieci w wieku co najmniej 8 lat i przez osoby o obniżonych możliwościach fizycznych, umysłowych i osoby o braku doświadczenia i znajomości sprzętu, jeżeli zapewniony zostanie nadzór lub instruktaż odnośnie użytkowania sprzętu w bezpieczny sposób, tak aby związane z tym zagrożenia były zrozumiałe.
- Dzieci w wieku od 3 do 8 lat mogą wkładać i wyjmować produkty z urządzenia chłodniczego.
- Należy zwracać uwagę na dzieci, aby nie bawiły się urządzeniem.
- Czyszczenia i konserwacji nie mogą dokonywać dzieci poniżej 8 roku życia oraz bez nadzoru osób dorosłych.
- Opakowanie należy przechowywać z dala od dzieci Istnieje ryzyko uduszenia.

Informacje dotyczące bezpieczeństwa

- W przypadku utylizacji urządzenia należy wyjąć wtyczkę z gniazdka, odciąć przewód zasilający (jak najbliższej urządzenia) i odkręcić drzwi, aby uchronić bawiące się dzieci przed porażeniem prądem lub przed zamknięciem się w środku urządzenia.
- Jeśli to urządzenie posiadające uszczelki magnetyczne na drzwiach ma zastąpić starsze urządzenie wyposażone w zamek sprężynowy (zatrask) na drzwiach lub pokrywie, trzeba rozmontować ten zamek przed usunięciem starszego urządzenia. Dzięki temu nie stanie się śmiertelną pułapką dla dzieci.

Ogólne zasady bezpieczeństwa

-  **OSTRZEŻENIE!** Nie wolno zasłaniać otworów wentylacyjnych w obudowie lub wewnątrz urządzenia.
-  **OSTRZEŻENIE!** Nie stosować mechanicznych, elektrycznych lub chemicznych środków, innych niż zalecane przez producenta do przyspieszenia procesu rozmrażania.
-  **OSTRZEŻENIE!** Należy uważać, aby nie uszkodzić obwodu chłodniczego.
-  **OSTRZEŻENIE!** Nie należy stosować innych urządzeń elektrycznych (np. Maszynek do lodów) wewnątrz urządzeń chłodniczych, o ile nie zostały one dopuszczone do tego celu przez producenta.
-  **OSTRZEŻENIE!** Nie dotykać żarówki, która jest włączona od dłuższego czasu, ponieważ może być bardzo gorąca.¹⁾

¹⁾ Jeżeli żarówka znajduje się w środku.

Informacje dotyczące bezpieczeństwa

 **OSTRZEŻENIE!** Podczas ustawiania urządzenia upewnij się, że przewód zasilania nie jest przygnieciony lub uszkodzony.

 **OSTRZEŻENIE!** Nie umieszczać wielu listew zasilających ani zasilaczy przenośnych z tyłu urządzenia.

- Nie przechowywać w urządzeniu substancji wybuchowych, takich jak aerozole z rozpylaczem, które zawierają łatwopalny propelent.
- W układzie chłodniczym urządzenia znajduje się czynnik chłodniczy izobutan (R600a), który jest ekologicznym gazem naturalnym, ale łatwopalnym.
- Należy upewnić się, że podczas transportu i instalacji urządzenia nie zostały uszkodzone żadne elementy układu chłodniczego.
 - unikać otwartego płomienia oraz innych źródeł zapłonu dokładnie przewietrzyć pomieszczenie, w którym znajduje się urządzenie
- Zmiany parametrów technicznych lub inne modyfikacje urządzenia grożą niebezpieczeństwem. Każde uszkodzenie przewodu może spowodować zwarcie, pożar i/lub porażenie prądem.
- Urządzenie przeznaczone jest do użytku domowego i innych podobnych zastosowań, na przykład:
 - w pomieszczeniach kuchennych dla personelu sklepów, biur itp.;
 - w zabudowaniach gospodarczych oraz w hotelach, motelach, pensjonatach i innych obiektach mieszkalnych;
 - w obiektach typu nocleg ze śniadaniem (B&B);
 - w punktach gastronomicznych i innych punktach sprzedaży niedetalicznej

Informacje dotyczące bezpieczeństwa

 **OSTRZEŻENIE!** Aby uniknąć niebezpieczeństwa, wszelkie elementy elektryczne (przewód zasilający, wtyczkę, sprężarkę) może wymienić wyłącznie autoryzowany serwis lub technik o odpowiednich kwalifikacjach

 **OSTRZEŻENIE!** Żarówka dostarczana wraz z urządzeniem jest „żarówką do użytku specjalnego”, której wolno używać tylko z dostarczonym urządzeniem. „Żarówka do użytku specjalnego” nie nadaje się do oświetlania domu.¹⁾

- Nie wolno przedłużać przewodu zasilającego.
- Należy upewnić się, że wtyczka przewodu zasilającego nie została przygnieciona ani uszkodzona. Przygnieciona lub uszkodzona wtyczka może się przegrzewać i spowodować pożar.
- Należy zapewnić dostęp do wtyczki przewodu zasilającego urządzenia.
- Nie ciągnąć za przewód zasilający
- Jeżeli gniazdo zasilające jest poluzowane, nie wolno wkładać do niego wtyczki przewodu zasilającego. Istnieje ryzyko porażenia prądem lub pożaru.
- Nie wolno używać urządzenia bez klosza oświetlenia wewnętrznego.
- Urządzenie jest ciężkie. Należy zachować ostrożność przy jego przenoszeniu.
- Nie wolno usuwać, ani dotykać przedmiotów w komorze zamrażarki wilgotnymi/mokrymi rękoma, gdyż może to spowodować obrażenia skóry lub odmrożenie.
- Nie należy wystawiać urządzenia na bezpośrednie działanie promieni słonecznych.

Codziennie użytkowanie

- Nie wolno stawiać gorących naczyń w pobliżu i na plastikowych elementach urządzenia.
- Nie wolno umieszczać żywności bezpośrednio przy otworze wentylacyjnym na tylnej ścianie.

1) Jeżeli żarówka znajduje się w środku.

Informacje dotyczące bezpieczeństwa

- Nie wolno ponownie zamrażać raz rozmrożonych produktów.¹⁾
- Zapakowaną zamrożoną żywność należy przechowywać zgodnie z instrukcjami jej producenta.¹⁾
- Należy ściśle stosować się do wskazówek dotyczących przechowywania podanych przez producenta urządzenia. Sprawdź odpowiednie instrukcje.
- W zamrażarce nie należy przechowywać napojów gazowanych, ponieważ duże ciśnienie w pojemniku może spowodować ich eksplozję i w rezultacie uszkodzenie urządzenia.¹⁾
- Lody na patyku, kostki lodu mogą być przyczyną odmrożeń w przypadku konsumpcji bezpośrednio po ich wyjęciu z zamrażarki.¹⁾
- Aby uniknąć zanieczyszczenia żywności należy przestrzegać następujących zasad
- Otwieranie drzwi na dłuższy czas może powodować znaczne podwyższenie temperatury w komorach urządzenia.
- Regularnie czyścić powierzchnie mające kontakt z żywnością oraz w zależności od występowania dostępne instalacje odprowadzania wody
- Wyczyścić zbiorniki na wodę jeśli nie były użytkowane przez 48 godzin; jeśli woda nie była spuszczana przez 5 dni, wypłukać instalację wodną podłączoną do sieci wodociągowej.
- Przechowywać surowe mięso i ryby w odpowiednich pojemnikach w chłodziarce, aby nie miały kontaktu z pozostałą żywnością i nie kapały z nich na inną żywność.
- Dwugwiazdkowe komory zamrażarki służą do przechowywania wcześniej zamrożonej żywności, przechowywania lub mrożenia lodów oraz zamrażania kostek lodu.

¹⁾ Jeśli jest komora zamrażarki.

²⁾ Jeśli jest komora do przechowywania świeżej żywności.

Informacje dotyczące bezpieczeństwa

- Komory jedno-, dwu- i trzygwiazdkowe (jeśli urządzenie je posiada) nie nadają się do zamrażania świeżej żywności.
- Jeśli urządzenie pozostanie puste przez dłuższy czas, wyłącz, rozmroź, wyczyść, osusz i pozostaw otwarte drzwi, aby zapobiec rozwojowi pleśni w urządzeniu.

Konserwacja i czyszczenie

- Przed przeprowadzeniem konserwacji należy wyłączyć urządzenie i wyjąć wtyczkę przewodu zasilającego z gniazdka.
- Nie wolno czyścić urządzenia metalowymi przedmiotami.
- Nie wolno używać ostrych przedmiotów do usuwania szronu z urządzenia. Należy użyć plastikowej skrobaczki.¹⁾
- Należy regularnie sprawdzać odpływ w lodówce pod kątem występowania rozmrożonej wody. Zatkany odpływ należy udrożnić. Jeśli odpływ jest zatkany, na dnie urządzenia będzie zbierać się woda.²⁾

Instalacja

Ważne! Podłączenie elektryczne urządzenia należy wykonać zgodnie ze wskazówkami podanymi w odpowiednich rozdziałach.

- Rozpakować urządzenie i sprawdzić, czy nie jest uszkodzone. Nie wolno podłączać urządzenia, jeśli jest uszkodzone. Ewentualne uszkodzenia należy natychmiast zgłosić sprzedawcy. W takim przypadku należy zachować opakowanie.

¹⁾ Jeśli jest komora zamrażarki.

²⁾ Jeśli jest komora do przechowywania świeżej żywności.

Informacje dotyczące bezpieczeństwa

- Zaleca się odczekanie co najmniej czterech godzin przed podłączeniem urządzenia, aby olej mógł spłynąć z powrotem do sprężarki.
- Należy zapewnić odpowiednią wentylację ze wszystkich stron urządzenia. Aby uzyskać wystarczającą wentylację, należy postępować zgodnie z wskazówkami dotyczącymi instalacji.
- W razie możliwości tylną ściankę urządzenia należy przystawić tyłem do ściany, aby uniknąć dotykania lub chwytania za ciepłe elementy (sprężarka, skraplacz) i zapobiec ewentualnym oparzeniom oraz pożarowi.
- Urządzenia nie wolno umieszczać w pobliżu kaloryferów ani kuchenek.
- Sprawdź, czy po instalacji urządzenia możliwy jest łatwy dostęp do wtyczki sieciowej.

Serwis

- Wszelkie prace elektryczne związane z serwisowaniem urządzenia powinny być przeprowadzone przez wykwalifikowanego elektryka lub inną kompetentną osobę.
- Naprawy urządzenia powinny być wykonywane w autoryzowanym punkcie serwisowym. Należy stosować wyłącznie oryginalne części zamienne.

Oszczędzanie energii

- Nie należy wkładać gorącej żywności do urządzenia;
- Należy rozmieszczać żywność w taki sposób, aby zapewnić swobodną cyrkulację powietrza;
- Należy upewnić się, że żywność nie dotyka tylnej ściany komory (komór) chłodziarki;

Informacje dotyczące bezpieczeństwa

- Nie należy otwierać drzwi w czasie awarii zasilania;
- Nie należy otwierać drzwi zbyt często;
- Nie należy zostawiać otwartych drzwi przez dłuższy czas;
- Nie należy ustawiać zbyt niskiej temperatury termostatu;
- Aby zyskać więcej miejsca i ograniczyć zużycie energii niektóre elementy, takie jak szuflady, można zdemontować

Ochrona środowiska



Urządzenie (obwód chłodniczy oraz materiały izolacyjne) nie zawiera gazów, które uszkadzają warstwę ozonową. Urządzenia nie wolno utylizować z odpadami komunalnymi. Pianka izolacyjna zawiera łatwopalne gazy, dlatego urządzenie powinno być utylizowane w sposób zgodny z lokalnymi przepisami. Unikaj uszkodzenia jednostki chłodniczej, w szczególności wymiennika ciepła. Materiały oznakowane symbolem  nadają się do recyklingu.



Symbol na produkcie lub opakowaniu wskazuje, że produkt nie może być traktowany jako odpady domowe. Zamiast tego powinien zostać oddany do odpowiedniego punktu zbiórki przetwarzania urządzeń elektrycznych i elektronicznych. Zapewnianie odpowiedniej utylizacji produktu pomoże uniknąć potencjalnych negatywnych konsekwencji dla środowiska oraz życia ludzi,

Informacje dotyczące bezpieczeństwa

które w innym przypadku mogłyby wystąpić. Bardziej szczegółowe informacje na temat przetworzenia tego produktu można uzyskać od władz lokalnych, w punkcie zbiórki odpadów gospodarczych lub w sklepie, w którym dokonano zakupu.

Materiały opakowaniowe

Materiały opakowaniowe z tym symbolem nadają się do recyklingu. Opakowanie należy wyrzucić do odpowiednich pojemników do recyklingu.

Utylizacja urządzenia

1. Wyjąć wtyczkę z gniazdka.
2. Odciąć przewód zasilający i usunąć go.



OSTRZEŻENIE! Podczas użytkowania, serwisowania i utylizacji urządzenia należy zwrócić uwagę na symbol taki sam jak po lewej stronie, który znajduje się z tyłu urządzenia (panel tylny lub sprężarka) i ma żółty lub pomarańczowy kolor. Jest to symbol ostrzegający o ryzyku pożaru. W przewodach czynnika chłodniczego i sprężarce znajdują się materiały łatwopalne.

Podczas użytkowania, serwisowania i utylizacji należy być daleko od źródła ognia.

Omówienie

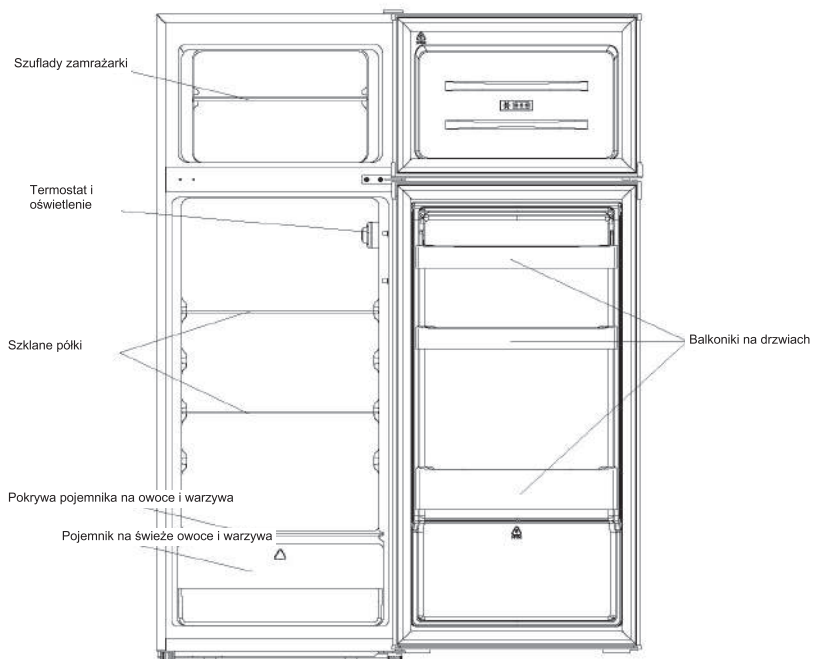

Ilustracja służy tylko jako przykład, szczegóły należy sprawdzić na urządzeniu.

Zmiana kierunku otwierania drzwi

Potrzebne narzędzia: Śrubokręt krzyżowy, płaski śrubokręt, klucz nasadowy sześciokątny.

- Należy upewnić się, że urządzenie jest odłączone i opróżnione.
- Aby zdjąć drzwi, należy przechylić urządzenie do tyłu. Powinno być oparte o coś stabilnego, żeby nie ześlizgnęło się podczas zmiany kierunku drzwi.
- Należy zachować wszystkie zdjęte części do ponownego zamontowania drzwi.
- Nie należy kłaść urządzenia na płasko, ponieważ może to uszkodzić system chłodzenia.
- Podczas montażu powinny być obecne 2 osoby.

1. Ostrożnie zdejmij górną pokrywę zawiasu za pomocą płaskiego śrubokrętu

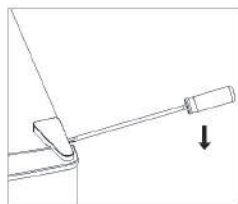

2. Odkręć górny zawias za pomocą śrubokręta krzyżowego.

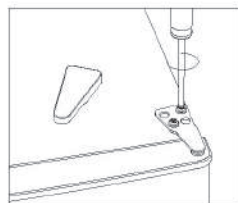

3. Zdejmij pokrywę otworu za pomocą płaskiego śrubokrętu.

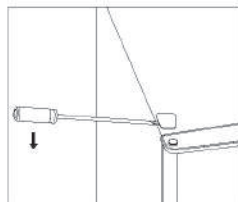

4. Przesuń osłonę rdzenia z lewej strony na prawą. Następnie podnieś drzwi i umieść ją na miękkiej powierzchni, aby uniknąć porysowania.

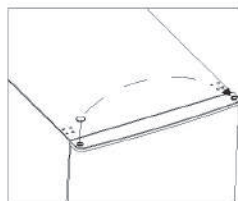

Zmiana kierunku otwierania drzwi

5. Odkręć środkowy zawias, a następnie unieś dolne drzewiczki i połóż je na miękkiej powierzchni, aby uniknąć zarysowania.

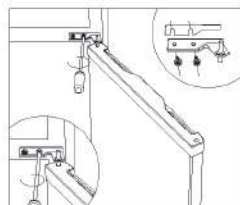

- Powoli przesunij dwie środkowe osłony otworów od lewej do prawej.

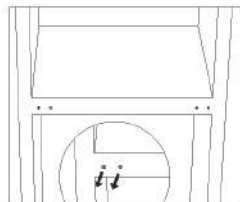

7. Tył szafki połóż na miękkiej powierzchni. Odkręć dolny zawias i nóżkę poziomującą.

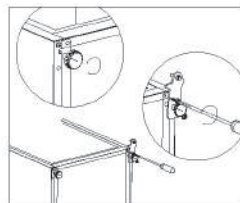

8. Odkręć i wyjmij dolny sworzeń zawiasu, obróć wspornik i wymierz go.

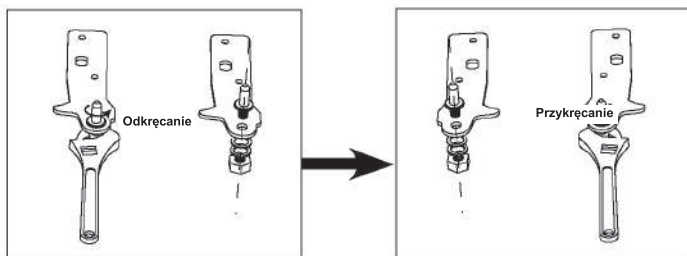

Zmiana kierunku otwierania drzwi

9. Zamontuj zawias po lewej stronie i podstawkę po prawej stronie. Następnie przykręć dwie nóżki poziomujące z oryginalnymi częściami.

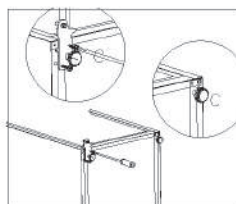

10. Przesuń dwie środkowe osłony otworów od lewej do prawej.

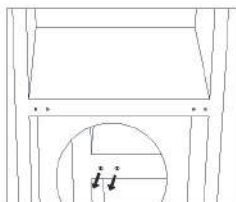

11. Podnieś urządzenie i umieść drzwi na dolnym zawiasie. Upewnij się, że dolny rdzeń zawiasu jest włożony w otwór na drzwi. Następnie przesuń osłonę otworu zawiasu dolnych drzwi z lewej strony na prawą.

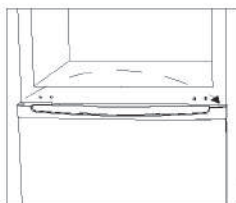

12. Zamontuj środkowy zawias.

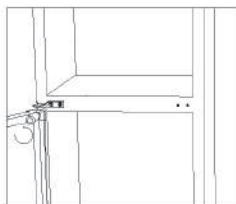

Zmiana kierunku otwierania drzwi

13. Zamontuj górne drzwi za pomocą górnego zawiasu.

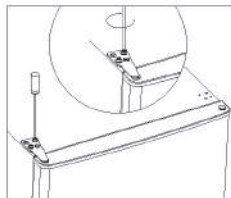

14. Zatrzasknij pokrywę zawiasu i pokrywę otworu w górnej części urządzenia.

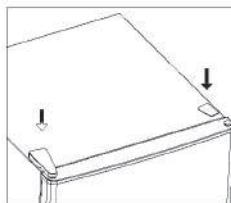

15. Odłącz uszczelki drzwi lodówki i zamrażarki, a następnie zamocuj je po obroceniu.

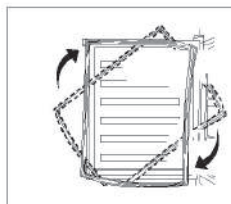

Instalacja

Zamontować uchwyt zewnętrzny drzwi (jeśli jest dostępny)

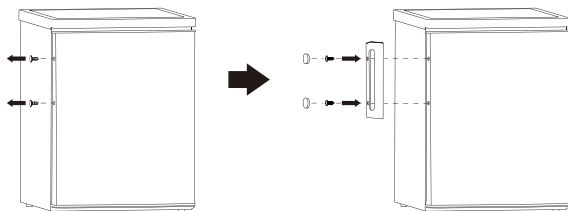

Wymagania dotyczące miejsca instalacji

■ Należy zapewnić przestrzeń wystarczającą do otwarcia drzwi

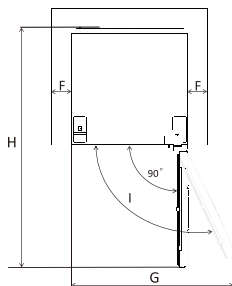
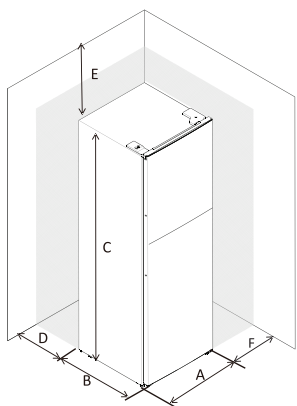

A	545
B	555
C	1426
D	min. 50
E	min. 50
F	min. 50
G	1090
H	1110
I	135°

Poziomowanie jednostki

Aby to zrobić, dopasuj dwie regulowane stópki z przodu urządzenia.

Jeśli urządzenie nie jest wypoziomowane, drzwi i uszczelki magnetyczne będą się pokrywały

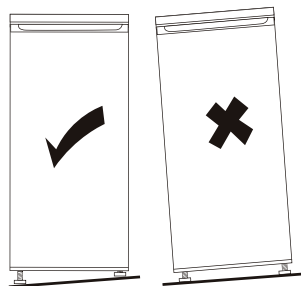
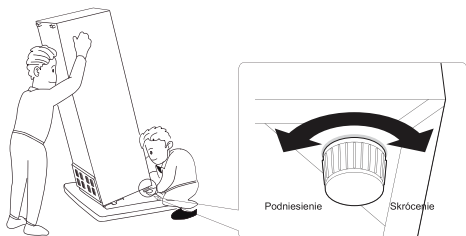

Ustawienie urządzenia

Urządzenie należy zainstalować w miejscu, gdzie temperatura otoczenia odpowiada klasie klimatycznej podanej na tabliczce znamionowej urządzenia:

w przypadku urządzeń chłodniczych o klasie klimatycznej:

- rozszerzona umiarkowana: urządzenie chłodnicze przeznaczone jest do stosowania przy temperaturze otoczenia od 10°C do 32°C(SN);
- umiarkowana: chłodnicze przeznaczone jest do stosowania przy temperaturze otoczenia od 16°C do 32°C;(N)
- subtropikalna: urządzenie chłodnicze przeznaczone jest do stosowania przy temperaturze otoczenia od 16°C do 38°C(ST);
- tropikalna: urządzenie chłodnicze przeznaczone jest do stosowania przy temperaturze otoczenia od 16°C do 43°C(T);

Lokalizacja

Urządzenie powinno być umieszczone z dala od źródeł ciepła, takich jak grzejniki, bojery, bezpośrednie światło słoneczne itd. Należy upewnić się, czy powietrze może swobodnie krążyć wokół urządzenia. Aby zapewnić najlepsze działanie, jeśli urządzenie jest ustawione pod wiszącymi

szafkami, minimalny odstęp pomiędzy nim a szafką powinien wynosić co najmniej 50 mm. Najlepiej jednak, żeby urządzenie nie stało pod wiszącymi szafkami. Odpowiednie poziomowanie zapewniamy regulując jedną lub więcej nóżek na podstawie urządzenia Chłodziarka nie jest przeznaczona do użytku jako urządzenie do zabudowy



Ostrzeżenie! Musi istnieć możliwość odłączenia urządzenia od zasilania i dlatego wtyczka powinna być łatwo dostępna.

Połączenie elektryczne

Przed podłączeniem urządzenia do źródła zasilania należy upewnić się, że napięcie i częstotliwość w sieci elektrycznej odpowiada wartościom podanym na tabliczce znamionowej urządzenia. Urządzenie musi być uziemione. W tym celu wtyczka urządzenia posiada bolec uziemiający. Jeśli gniazdko sieciowe nie posiada uziemienia, w celu instalacji urządzenia zgodnie z obowiązującymi przepisami należy skontaktować się z wykwalifikowanym elektrykiem. Producent nie ponosi żadnej odpowiedzialności w przypadku nieprzestrzegania powyższych wskazań dotyczących bezpieczeństwa. Urządzenie jest zgodne z dyrektywami unijnymi. Dyrektywy:

Codzienne użytkowanie

Użycie po raz pierwszy

Czyszczenie wnętrza urządzenia

Przed użyciem urządzenia po raz pierwszy, trzeba umyć wnętrze oraz wszystkie akcesoria wewnętrzne, letnią wodą z dodatkiem naturalnego mydła, żeby usunąć typowy zapach nowego produktu, a następnie dokładnie osuszyć.

Ważne! Nie używać detergentów ani proszków trących, ponieważ mogą uszkodzić wykończenie.

Ustawienia temperatury

- Podłącz urządzenie. Termosztat reguluje temperaturę wewnątrz urządzenia. Istnieje 8 ustawień. 1 to najcieplejsza wartość, a 7 najzimniejsza, gdy urządzenie jest ustawione na 0, oznacza to, że jest wyłączone. Gdy ustawiona jest maksymalna wartość, kompresor nie zatrzyma się.
- Urządzenie może nie działać w odpowiedniej temperaturze, jeśli jest zbyt gorąco lub jeśli za często otwierasz drzwi.

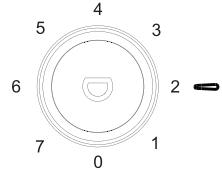

Codzienne użytkowanie

Żywność	Lokalizacja
Jajka	Półki na drzwiach
Produkty mleczne (masło, ser)	Jeśli to możliwe, komora bio-świeżości lub chłodziarka Najniższe półki
Owoce, warzywa i salatkę	Pojemnik na owoce i warzywa, chłodziarka lub komora EverFresh+ (jeśli dostępna)
Świeże mięso, drób, świeże ryby, kielbasy, gotowane jedzenie	Jeśli to możliwe, komora bio-świeżości lub chłodziarka Najniższa półka
Produkty gotowe do spożycia, produkty w paczkach, produkty w puszkach, produkty marynowane	Górne półki lub półki na drzwiach
Napoje, butelki, przyprawy, przekąski	Półki na drzwiach
Resztki jedzenia	Środkowe półki

Codzienne użytkowanie

PL Wskazówki dotyczące przechowywania świeżej żywności:

Przechowywanie w komorze świeżej żywności:

- Utrzymuj lodówkę na zalecanym poziomie temperatury 4°C.
- Jedzenie powinno być przechowywane w szczelnych pojemnikach, aby uniknąć zmian w zapachu lub smaku.
- Nie przechowuj nadmiernych ilości jedzenia w lodówce. Zostaw przerwy między artykułami, aby zimne powietrze mogło przepływać wokół nich w lepszego i bardziej jednorodnego chłodzenia.
- Produkty spożywcze spożywane codziennie powinny być przechowywane z przodu półki, aby skrócić czas otwierania drzwi.
- Pozostaw przerwy pomiędzy żywnością a ściankami wewnętrznymi, umożliwiając przepływ powietrza. Nie pozwól żywności dotykać tylnej ścianki: może ona do niej przymarznąć.
- Gorące jedzenie musi zostać schłodzone do temperatury pokojowej, zanim zostanie włożone do lodówki. Następnie, ciepłe jedzenie można przechowywać na dolnych półkach lodówki. Nie umieszczaj ciepłych potraw w pobliżu łatwo psującej się żywności.
- Rozmrażaj zamrożone produkty w komorze świeżej żywności. W ten sposób można użyć zamrożonej żywności do obniżenia temperatury w komorze, oszczędzając energię.
- Jeśli niedojrzałe owoce tropikalne (mango, melony, papaja, banan, ananas) są przechowywane w lodówce, proces starzenia można przyspieszyć, co nie jest wskazane, ponieważ skraca to okres przechowywania. Jednakże, dojrzewanie mocno zielonych owoców (jabłka, gruszki) może być wspomagane przez pewien okres w komorze lodówki.
- Cebulę, czosnek, imbir i inne warzywa korzeniowe należy przechowywać w ciemnym i chłodnym pomieszczeniu, a nie w lodówce.
- Kiedy w lodówce znajdzie się zepsuta żywność, należy ją wyrzucić. Kiedy zauważysz zgnięłe jedzenie, wyczyść wnętrze lub akcesoria, które miały z nim kontakt, aby zapobiec zanieczyszczeniu.

- Duże garnki z jedzeniem, takie jak zupy lub gulasze, można rozłożyć w płytszych pojemnikach, aby szybko je schłodzić w lodówce. Duże kawałki gotowanego mięsa i cały drób powinny być podzielone na mniejsze kawałki w tym samym celu.
- Nie przechowuj nieopakowanej żywności w pobliżu jaj.
- Owoce i warzywa przechowuj oddzielnie w grupach: jabłka z jabłkami, marchew z marchewką. Owoce i warzywa wydzielają różne gazy, które mogą powodować pogorszenie stanu innych owoców i warzyw.
- Wymij liściaste warzywa z plastikowych torebek, zawij je w ręcznik papierowy lub ściereczkę przed włożeniem do lodówki. Nie zapomnij ich wysuszyć przed włożeniem, jeśli zostały przepłukane lub zmoczone.
- Przechowuj owoce i warzywa podatne na wysychanie w perforowanych lub niezamkniętych plastikowych torebkach, aby umożliwić cyrkulację powietrza.
- Różne pokarmy powinny być umieszczone w różnych obszarach, zgodnie z ich właściwościami:

“Proszę sprawdzić odpowiednią klasę klimatyczną urządzenia podaną na tabliczce znamionowej. Jedną z poniższych informacji dotyczy Twojego urządzenia, zgodnie z klasą klimatyczną.”

- SN: Rozszerzony umiarkowany: Urządzenie chłodnicze przeznaczone jest do stosowania przy temperaturze otoczenia od 10°C do 32°C
- N: Umiarkowany: Urządzenie chłodnicze przeznaczone jest do stosowania przy temperaturze otoczenia od 16°C do 32°C
- ST: Subtropikalny: Urządzenie chłodnicze przeznaczone jest do stosowania przy temperaturze otoczenia od 16°C do 38°C
- Tel.: Tropikalny: Urządzenie chłodnicze przeznaczone jest do stosowania przy temperaturze otoczenia od 16°C do 43°C

PL Przechowywanie w komorze zamrażarki:

- Zaleca się utrzymanie ustawienia zamrażarki w temperaturze -20°C , z wyjątkiem ekstremalnych warunków otoczenia.
- 4-6 godzin przed zamrażaniem włącz funkcję szybkiego zamrażania, aby zapewnić szybsze zamrażanie.
- Gorące jedzenie musi zostać schłodzone do temperatury pokojowej, zanim będzie włożone do zamrażarki.
- Jedzenie w małych porcjach zamraża szybciej i łatwiej je potem rozmrozić i przygotować.
- Zaleca się zapakowanie jedzenia przed włożeniem go do zamrażarki.
- W celu uniknięcia przekroczenia okresu przechowywania, należy zapisać datę zamrożenia, termin przydatności do spożycia i nazwę produktu na opakowaniu, zgodnie z okresem przechowywania różnych produktów spożywczych.
- Nie przekraczaj okresu przechowywania zalecanego przez producenta żywności. Wyciągaj tylko wymaganą ilość żywności z zamrażarki.
- Zużyj rozmrożone jedzenie szybko. Rozmrożonej żywności nie można ponownie zamrozić chyba, że zostanie ugotowana. Nie jest bezpiecznie spożywać niegotowane, ponownie zamrożone świeże jedzenie.
- Podczas zamrażania świeżych produktów, nie powinno dojść do kontaktu z już zamrożonymi produktami. Może to spowodować rozmrożenie już zamrożonych kawałków.

Podczas przechowywania kupnych mrożonek, proszę przestrzegać następujących zaleceń:

- Zawsze przestrzegaj zaleceń producenta co do terminu przechowywania żywności. Nie należy przekraczać tych wskazań!
- Staraj się, aby czas między zakupem a włożeniem do lodówki był jak najkrótszy, aby zachować jakość żywności.
- Kupuj mrożonki, które były przechowywane w temperaturze -18°C lub niższej.
- Unikaj kupowania żywności, która ma lód albo szron na opakowaniu - oznacza to, że produkt ten mógł być częściowo rozmrożony i ponownie zamrożony w pewnym momencie - a wzrost temperatury wpływa na jakość żywności.
- Zalecamy ustawienie temperatury 4°C dla komory świeżej żywności i -20°C dla komory zamrażarki, aby uzyskać lepsze efekty przechowywania żywności.
- Z wyjątkiem ekstremalnych warunków w otoczeniu, jeśli temperatura zostanie ustawiona na zalecane wartości $+4^{\circ}\text{C}/-20^{\circ}\text{C}$, ogólna świeżość zostanie przedłużona w komorze ze świeżą żywnością i w zamrażarce. Jeśli temperatura komory świeżej żywności jest ustawiona na niższą, świeże owoce i warzywa mogą zostać częściowo zamrożone lub narażone na uszkodzenie zimnem, a wyższy poziom temperatury może powodować szybsze psucie się szybko psującej się żywności (produkty mleczne, produkty mięsne).

Codzienne użytkowanie

Zalecenie dotyczące ustawienia temperatury

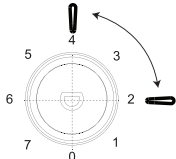
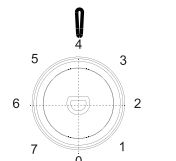
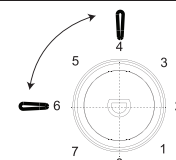
Zalecenie dotyczące ustawienia temperatury		
Temperatura otoczenia	Komora zamrażarki	Komora lodówka
Lato (powyżej 38°C)	/	 <p>Ustaw na 2-4</p>
Normalne	/	 <p>Ustaw na 4</p>
Zima (poniżej 16°C)	/	 <p>Ustaw na 4-6</p>

* Informacje powyżej zalecają użytkownikom ustawienie temperatury.

Wpływ na przechowywanie żywności

- * W ustawieniach zalecanych optymalny czas przechowywania żywności w lodówce wynosi nie więcej niż 3 dni.
- * W ustawieniach zalecanych optymalny czas przechowywania żywności w lodówce wynosi nie więcej niż 1 miesiąc.
- * Optymalny czas przechowywania może ulec skróceniu przy innych ustawieniach.

Codzienne użytkowanie

Zamrażanie świeżych produktów

- Komora zamrażalnika służy do zamrażania świeżych produktów spożywczych
 - i przechowywania ich w takiej formie lub jako głęboko mrożone przez długi czas.
- Umieścić świeże produkty w komorze zamrażania.
- Maksymalna ilość, jaka może być zamrożona w ciągu 24 h jest określona na tabliczce znamionowej.
- Proces mrożenia trwa 24 h: w tym czasie nie należy wkładać innych produktów do zamrożenia.

Przechowywanie zamrożonej żywności

Przy uruchamianiu po raz pierwszy lub po okresie wyłączenia z użytku, urządzenie powinno pracować przez przynajmniej 2 godziny przy wyższych ustawieniach, przed włożeniem żywności do komory.

Ważne! W razie przypadkowego rozmrożenia, na przykład gdy nie było zasilania przez okres dłuższy niż podany w tabeli cech technicznych pod hasłem „czas wzrostu temperatury”, rozmrożone produkty trzeba szybko spożyć lub niezwłocznie ugotować, a następnie ponownie zamrozić (po ugotowaniu).

Rozmrażanie

Przed użyciem żywność zamrożona lub mrożona głęboko może rozmrażać się w komorze chłodziarki lub w temperaturze pokojowej, zależnie od czasu, jaki możemy poświęcić na ten proces.

Małe ilości mogą być nawet użyte do gotowania jeszcze w stanie zamrożenia, bezpośrednio z zamrażalnika. W takim przypadku gotowanie będzie trwać dłużej.

Foremki na kostki lodu

To urządzenie może być wyposażone w jedną lub więcej foremek do lodu.

Akcesoria

Ruchome półki

Ściany lodówki są wyposażone w szereg prowadnic, dzięki czemu półki można dowolnie ustawiać.

Umieszczenie balkoników na drzwiach

Aby umożliwić przechowywanie opakowań żywności o różnych rozmiarach, balkoniki można ustawić na różnych wysokościach. Aby dokonać tych regulacji, wykonaj następujące czynności: stopniowo wyciągnij balkonik, ciągnąc w kierunku strzałek, a następnie zmień położenie w razie potrzeby.

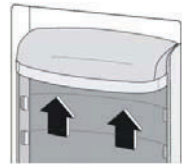
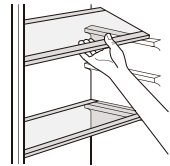

Codzienne użytkowanie

Pomocne wskazówki i porady

W celu uzyskania najlepszej wydajności mrożenia należy przestrzegać poniższych wskazówek:

- informacja o maksymalnej ilości żywności, jaka może być zamrożona w ciągu 24 godzin znajduje się na tabliczce znamionowej urządzenia;
- proces zamrażania trwa 24 godziny. W tym czasie nie należy dodawać innej żywności przeznaczoną do zamrożenia;
- należy zamrażać wyłącznie najlepszej jakości świeżą czystą żywność;
- żywność należy mrozić w małych porcjach, aby umożliwić jej szybkie i całkowite zamrożenie oraz aby umożliwić rozmrożenie tylko wymaganej ilości;
- żywność należy owinać w folię aluminiową lub spożywcza

i zapewnić szczelność opakowania

- nie dopuszczać do kontaktu świeżej, rozmrożonej żywności z żywnością zamrożoną, unikając w ten sposób wzrostu jej temperatury;
- produkty niskotuszczowe przechowują się lepiej niż produkty tłuste; zawartość soli skracając okres przechowywania mrożonej żywności
- lody wodne, spożywane zaraz po wyjęciu z zamrażalnika, mogą powodować odmrożenia;
- zalecamy podanie na każdej partii produktów daty zamrożenia, co ułatwi wyjmowanie z zamrażalnika;
- zalecamy podanie na każdej partii produktów daty zamrożenia, co ułatwi wyjmowanie z zamrażalnika.

Wskazówki dotyczące przechowywania zamrożonej żywności

Aby uzyskać najlepszą wydajność urządzenia, należy:

- upewnić się, że mrozoniki dostępne w sprzedaży były odpowiednio przechowywane przez sprzedawcę;
- zachować możliwie jak najkrótszy czas pomiędzy zakupem mrozonek a umieszczeniem ich w zamrażarce;
- unikać częstego otwierania drzwi lub zostawiać drzwi otwartych przez dłuższy czas.
- Po rozmrożeniu mrozoniki ulegają szybkiemu zepsuciu i nie nadają się do ponownego zamrożenia;
- Nie należy przechowywać żywności przez okres dłuższy niż termin przydatności do spożycia.

Wskazówki dotyczące chłodzenia świeżej żywności

Dla uzyskania najlepszych efektów:

- Nie przechowuj w lodówce ciepłej żywności lub parujących płynów
- Przykryj lub owiń jedzenie, szczególnie jeśli ma silny zapach
- Dla wszystkich rodzajów żywności: zawiń w worki foliowe i umieść na szklanej półce nad szufladą na warzywa.
- Ze względów bezpieczeństwa, w ten sposób można przechowywać nie dłużej niż przez dwa dni.
- Potrawy gotowane, zimne dania itp. należy przykryć i położyć na dowolnej półce.
- Owoce i warzywa: dokładnie umyć i umieścić w specjalnej(-ych) szufladzie(-ach).
- Masło i ser: przechowywać w specjalnych pojemnikach hermetycznych lub zawinąć w folię aluminiową lub torbki foliowe, aby przedostawało się jak najmniej powietrza.
- Butelki z mlekiem: powinny mieć nakrętkę i powinny być przechowywane na balkonikach.
- Banany, ziemniaki, cebulę i czosnek można przechowywać jedynie w opakowaniu.

Czyszczenie

Ze względów higienicznych należy regularnie czyścić wnętrze urządzenia, w tym wewnętrzne akcesoria.



Uwaga! Podczas czyszczenia urządzenie nie może być podłączone do źródła zasilania. Ryzyko porażenia prądem! Przed przystąpieniem do czyszczenia należy wyłączyć urządzenie i wyciągnąć wtyczkę z gniazodka sieciowego lub wyłączyć wyłącznik automatyczny/wykręcić bezpiecznik. Nie należy czyścić urządzenia za pomocą myjki parowej. Wilgoć może osadzać się na elementach elektrycznych, co grozi porażeniem prądem! Gorąca para wodna może spowodować uszkodzenie plastikowych elementów. Wsususz dokładnie urządzenie przed ponownym użyciem.

Ważne! Olejki eteryczne i rozpuszczalniki organiczne (np. sok z cytryny, sok ze skórki pomarańczy, kwas masłowy, środek czyszczący zawierający kwas octowy) mogą uszkodzić powierzchnie elementów z tworzyw sztucznych.

Czyszczenie otworu odpływowego

Aby uniknąć przelewania się wody do lodówki, należy co jakiś czas czyścić otwór odpływowy, który znajduje się z tyłu komory lodówki. Użyj środka czyszczącego, aby wyczyścić otwór, jak pokazano na zdjęciu po prawej.

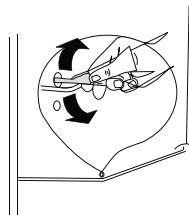

1) Jeśli skraplacz znajduje się z tyłu urządzenia.

Codienne użytkowanie

- Nie należy dopuszczać do kontaktu takich substancji z elementami urządzenia.
- Nie należy stosować środków czyszczących rysujących powierzchnię.
- Wyjmij z zamrażarki wszystkie produkty. Przykryj i umieść je w chłodnym miejscu.
- Wyłącz urządzenie i wyciągnij wtyczkę z gniazdka sieciowego lub wyłącz wyłącznik automatyczny/wykręć bezpiecznik.
- Wyczyść urządzenie i akcesoria znajdujące się w środku ściereczką i letnią wodą. Przemyc wilgotną ściereczką (namoczoną w czystej wodzie) i wytrzeć do sucha.
- Po dokładnym wysuszeniu podłączyć urządzenie.

Rozmrażanie zamrażarki

Komora zamrażarki będzie stopniowo pokrywała się szronem. Należy go usunąć. Nigdy nie używaj ostrych metalowych narzędzi do zeszkrobywania szronu z parownika, ponieważ może to spowodować jego uszkodzenie. Jednak gdy lód staje się bardzo gruby na wewnętrznej wkładce, całkowite rozmrażanie należy przeprowadzić w następujący sposób:

- wyciągnij wtyczkę z gniazdka;
- wyjmij całą przechowywaną żywność, zawiń ją w kilka warstw gazety i umieść w chłodnym miejscu;
- drzwiczki powinny pozostać otwarte, a pod spodem urządzenia należy umieścić miskę, aby zebrać rozmrożoną wodę;
- po zakończeniu rozmrażania dokładnie osusz wnętrze
- włóż wtyczkę do gniazdka, aby ponownie uruchomić urządzenie.

Wymiana żarówki

- Wewnątrz znajduje się żarówka LED. Aby wymienić żarówkę, skontaktuj się z wykwalifikowanym technikiem.



Codzienne użytkowanie

Rozwiązywanie problemów



Uwaga! Przed dokonywaniem jakichkolwiek napraw, odłącz urządzenie od źródła zasilania. Wszelkich napraw, które nie są opisane w niniejszej instrukcji, może dokonywać wyłącznie elektryk lub osoba z odpowiednimi kwalifikacjami.

Ważne! Podczas normalnego działania z urządzenia mogą dochodzić pewne dźwięki (kompresor, obieg chłodniczy).

Problem	Możliwa przyczyna	Rozwiązanie
Urządzenie nie działa	Pokrętko regulacji temperatury jest ustawione na „0”.	Ustaw pokrętko na inną wartość, aby włączyć urządzenie.
	Wtyczka nie jest podłączona lub jest luźna	Włóż wtyczkę.
	Przepalony lub uszkodzony bezpiecznik	Sprawdź bezpiecznik, w razie potrzeby wymień.
	Wadliwe gniazdko	Wszelkich napraw elektrycznych może dokonywać wyłącznie elektryk.
Żywność jest zbyt ciepła.	Nieprawidłowe ustawienie temperatury.	Patrz rozdział dotyczący ustawienia temperatury.
	Drzwi były otwarte przez dłuższy czas.	Nie pozostawiaj drzwi otwartych dłużej niż jest to konieczne.
	W ciągu ostatnich 24 godzin do urządzenia włożono dużą ilość ciepłej żywności.	Na pewien czas ustaw niższą temperaturę.
	Urządzenie znajduje się w pobliżu źródła ciepła.	Patrz rozdział dotyczący miejsca instalacji.
Urządzenie chłodzi zbyt mocno	Zbyt niskie ustawienie temperatury.	Na pewien czas ustaw wyższą temperaturę.
Nietypowe odgłosy	Urządzenie nie jest wypoziomowane.	Wyreguluj stopki.
	Urządzenie styka się ze ścianą lub innymi obiektami.	Lekko przesuń urządzenie.
	Element np. przewód z tyłu urządzenia styka się z innym elementem urządzenia lub ze ścianą.	W razie konieczności delikatnie przesuń element w inne miejsce.
Woda na podłodze	Otwór odpływowy jest zapchany.	Patrz rozdział na temat czyszczenia.
Panel boczny jest gorący	Skrapalacz znajduje się wewnątrz panelu.	Jest to normalne zjawisko.

Jeśli usterka pojawi się ponownie, skontaktuj się z centrum serwisowym.

Codienne użytkowanie

PL

ZASTRZEŻENIE/OSTRZEŻENIE

Niektóre (proste) awarie mogą być naprawione przez użytkownika końcowego bez obawy przed niebezpieczeństwem lub wynikającym z tego niebezpiecznego użytkowania, pod warunkiem, że naprawy zostaną wykonane w określonych granicach i zgodnie z następującymi instrukcjami (patrz rozdział „Samodzielna naprawa”).

Dlatego, o ile nie określono inaczej w rozdziale "Samodzielna naprawa", naprawy powinny być zlecane do profesjonalnych warsztatów w celu uniknięcia problemów związanych z bezpieczeństwem. Zarejestrowany profesjonalny podmiot zajmujący się naprawami to profesjonalny warsztat, któremu producent przyznał dostęp do instrukcji i wykazu części zamiennych produktu zgodnie z metodami opisanymi w aktach ustawodawczych zgodnie z dyrektywą 2009/125/WE.

Jednak tylko przedstawiciel serwisu (tj. autoryzowane profesjonalne warsztaty), z którym można skontaktować się pod numerem telefonu podanym w instrukcji obsługi/karcie gwarancyjnej lub za pośrednictwem autoryzowanego sprzedawcy, może świadczyć usługi na warunkach gwarancji. W związku z tym należy pamiętać, że naprawy wykonywane przez profesjonalne warsztaty (nieautoryzowane przez Beko) powodują utratę gwarancji.

Samodzielna naprawa

Użytkownik końcowy może samodzielnie naprawić następujące części zamienne: klamki, zawiasy drzwi, taçe, kosze i uszczelki drzwi (zaktualizowana lista jest również dostępna na support.beko.com od 1 marca 2021).

Ponadto, aby zapewnić bezpieczeństwo produktu i zapobiec ryzyku poważnych obrażeń, samodzielną naprawę należy wykonać

zgodnie ze wskazówkami zawartymi w instrukcji obsługi w rozdziale "Samodzielna naprawa" lub dostępnymi w support.beko.com Dla własnego bezpieczeństwa, przed samodzielną naprawą, odłącz urządzenie od zasilania.

Naprawy i próby naprawy dokonywane przez użytkowników końcowych w przypadku części niewymienionych na liście i/lub nieprzestrzeganie wskazówek zawartych w rozdziale „Samodzielna naprawa” lub dostępnych w support.beko.com, mogą stanowić zagrożenie, którego nie można przypisać do Beko, oraz spowodują utratę gwarancji.

W związku z tym zdecydowanie zaleca się, aby użytkownicy końcowi powstrzymali się od podejmowania prób wykonywania napraw spoza wymienionego wykazu części zamiennych, kontaktując się w takich przypadkach z autoryzowanymi warsztatami lub profesjonalnymi warsztatami. Samodzielne próby naprawy mogą stawać zagrożeniem i uszkodzić urządzenie, a następnie spowodować pożar, powódź, porażenie prądem i poważne obrażenia ciała.

Na przykład, ale nie tylko, następujące naprawy muszą zostać zlecane w autoryzowanych warsztatach lub lub zarejestrowanych profesjonalnych warsztatach: sprężarka, obwód chłodzenia, płyta główna, płyta falownika, tablica wyświetlacza itp.

Producent/sprzedawca nie ponosi odpowiedzialności w przypadku gdy użytkownik nie stosuje się do zaleceń.

Dostępność części zamiennych do zakupionej lodówkę wynosi 10 lat.

Przez ten czas dostępne będą oryginalne części zamienne do prawidłowej eksploatacji lodówkę.

Minimalny okres gwarancji na zakupioną lodówkę wynosi 24 miesiące.



Combină frigorifică
Instrucțiuni de utilizare

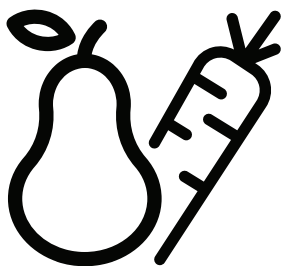

RDSO206K40WN
RDSO206K40SN
RDSO206K31WN
RDSO206K31SN

RO



INFORMAȚII



ENERG



SUPPLIER'S NAME

MODEL IDENTIFIER

(*)

A

A

Informațiile despre model, care sunt stocate în baza de date a produselor, pot fi obținute prin accesarea următorului site web și căutarea identificatorului dvs. de model (*) aflat pe eticheta energetică.

<https://eprel.ec.europa.eu/>

Instrucțiuni de utilizare

Combină frigorifică

Cuprins	
1. Informații despre siguranță	Pagina 1-9
2. Prezentare generală	Pagina 10
3. Ușă reversibilă	Pagina 11-14
4. Instalarea	Pagina 15-16
5. Utilizare zilnică	Pagina 17-23

Informații despre siguranță

Pentru siguranța dvs. și pentru a asigura utilizarea corectă, înainte de instalarea și prima utilizare a aparatului, citiți cu atenție acest manual de utilizare, inclusiv sugestiile și avertizările conținute. Pentru a evita erorile și accidentele inutile, este important să vă asigurați că toate persoanele care utilizează aparatul sunt familiarizate cu funcțiile de operare și siguranța acestuia. Păstrați aceste instrucțiuni și asigurați-vă că rămân împreună cu aparatul dacă acesta este mutat sau vândut, astfel încât toți cei care îl utilizează pe parcursul duratei sale de viață să fie informați corespunzător cu privire la utilizarea și siguranța aparatului. Pentru siguranța vieții și a proprietății, păstrați precauțiile furnizate în aceste instrucțiuni de utilizare, deoarece producătorul nu este responsabil pentru daunele cauzate prin omisiune.





Siguranța copiilor și a persoanelor vulnerabile

- Acest echipament poate fi utilizat de copii cu vârsta de peste 8 ani și persoane cu capacitate fizică, senzorială sau mentală redusă sau care nu au experiență și nu sunt familiarizate cu echipamentul dacă acestea sunt supravegheate sau li se oferă instrucțiuni privind utilizarea echipamentului într-un mod sigur și înțeleg pericolele implicate.
- Copiilor cu vârsta cuprinsă între 3 și 8 ani li se permite să încarce și să descarce acest aparat.
- Copiii trebuie să fie supravegheați pentru a asigura faptul că aceștia nu se joacă cu echipamentul.
- Curățarea și întreținerea nu vor fi efectuate de către copii decât dacă au peste 8 ani și cu supravegherea adulților.
- Țineți toate ambalajele departe de copii. Există riscul de sufocare.

Informații despre siguranță

- Dacă aruncați aparatul, scoateți-l din priză, tăiați cablul de conectare (cât mai aproape de aparat) și scoateți ușa pentru a preveni generarea de electrocutare asupra copiilor sau închiderea acestora în interiorul aparatului.
- Dacă acest aparat prevăzut cu garnituri magnetice de etanșare a ușii urmează să înlocuiască un aparat mai vechi cu un dispozitiv de blocare cu arc (încuietoare) pe ușă sau pe capac, asigurați-vă că arcul nu este utilizabil înainte de a scoate din uz aparatul vechi. Acest lucru va preveni transformarea acestuia într-un loc extrem de periculos pentru un copil.

Siguranța generală

-  **AVERTIZARE!** Mențineți duzele de ventilație, din carcasa echipamentului sau din structura integrată, neblocați.
-  **AVERTIZARE!** Nu utilizați dispozitive medicale sau alte mijloace pentru a accelera procesul de decongelare decât cele recomandate de producător.
-  **AVERTIZARE!** Nu deteriorați circuitul de agent frigorific.
-  **AVERTIZARE!** Nu utilizați alte aparate electrice (cum ar fi aparatele de înghețată) în interiorul aparatelor frigorifice, cu excepția cazului în care sunt aprobate în acest scop de către producător.
-  **AVERTIZARE!** Nu atingeți lampa dacă aceasta a fost aprinsă o perioadă lungă de timp deoarece ar putea fi foarte fierbinte.¹⁾

1) Dacă există o lampă în compartiment.

Informații despre siguranță

 **AVERTIZARE!** La poziționarea aparatului, verificați dacă cablul de alimentare este prins sau deteriorat.

 **AVERTIZARE!** Nu amplasați prize portabile multiple sau surse de alimentare portabile în partea din spate a aparatului.

- Nu depozitați substanțe explozive, cum ar fi cutii de aerosoli, cu agent de propulsie inflamabil, în acest aparat.
- Agentul frigorific Izobutan (R-600a) este conținut în circuitul de agent frigorific al aparatului, un gaz natural cu un nivel ridicat de compatibilitate ecologică, care este totuși inflamabil.
- În timpul transportului și instalării aparatului, asigurați-vă că niciuna dintre componentele circuitului de agent refrigerant nu se deteriorează.
 - evitați flăcările deschise și sursele de aprindere - aerisiți temeinic camera în care este amplasat aparatul.
- Este periculos să modificați specificațiile sau să modificați acest produs în orice mod. Orice deteriorare a cablului poate cauza un scurtcircuit, incendiu și/sau electrocutare.
- Acest aparat este produs pentru a fi folosit pentru aplicații domestice sau similare, precum:
 - chicinete pentru angajați în magazine, birouri sau alte medii de lucru;
 - ferme și de către clienți în hoteluri, moteluri și alte medii rezidențiale;
 - medii de tip pensiune.
 - catering și aplicații care nu țin de vânzarea cu amănuntul asemănătoare.

Informații despre siguranță

 **AVERTIZARE!** Orice componente electrice (ștecher, cablu de alimentare, compresor etc.) trebuie înlocuite de către un agent de service autorizat sau personal de service calificat.

 **AVERTIZARE!** lampa furnizată cu acest aparat este o „lampă pentru utilizare specială”, utilizabilă numai cu aparatul furnizat. Acest „lampă pentru utilizare specială” nu poate fi utilizată pentru iluminatul casnic.¹⁾

- Cablul de alimentare nu trebuie să fi prelungit.
- Asigurați-vă că fișa de alimentare nu este strivită sau deteriorată de spatele aparatului. O fișă de alimentare strivită sau deteriorată se poate supraîncălzi și poate provoca un incendiu.
- Asigurați-vă că puteți ajunge la fișa de alimentare a aparatului.
- Nu trageți de cablul de principal.
- Dacă priza fișei de alimentare este slăbită, nu introduceți fișa de alimentare. Există riscul de electrocutare sau incendiu.
 - Nu trebuie să utilizați aparatul fără lampă.
- Acest aparat este greu. Trebuie acordată atenție la deplasarea acestuia.
- Nu îndepărtați și nu atingeți elementele din compartimentul de congelare dacă mâinile sunt ude/umede, deoarece acest lucru poate cauza deteriorări ale pielii sau arsuri prin îngheț/congelare.
- Evitați expunerea prelungită a aparatului la lumina directă a soarelui.

Utilizare zilnică

- Nu puneți ceva fierbinte pe componentele din plastic ale aparatului.
- Nu așezați produsele alimentare direct pe peretele din spate.

¹⁾ Dacă există o lampă în compartiment.

Informații despre siguranță

- Alimentele congelate nu trebuie recongelate după dezghețarea lor.¹⁾
- Depozitați alimentele congelate preambalate în conformitate cu instrucțiunile producătorului de alimente congelate.¹⁾
- Recomandările producătorului privind păstrarea trebuie respectate cu strictețe. Consultați instrucțiunile relevante.
- Nu așezați băuturile carbogazoase în compartimentul congelator, deoarece acestea creează presiune asupra recipientului, ceea ce poate duce la explodarea acestuia și la deteriorarea aparatului.¹⁾
- Înghețata pe băț poate produce arsuri dacă este consumată direct din aparat.¹⁾
- Pentru a evita contaminarea alimentelor, vă rugăm să respectați următoarele instrucțiuni
- Deschiderea ușii pentru perioade lungi de timp poate determina o creștere semnificativă a temperaturii în compartimentele aparatului.
- Curățați în mod regulat suprafețele care pot veni în contact cu sistemele de alimentare și de scurgere accesibile.
- Curățați rezervoarele de apă curată în cazul în care nu au fost utilizate timp de 48 de ore; spălați sistemul de apă conectat la o sursă de apă în cazul în care apa nu a fost trasă timp de 5 zile.
- Stocați carnea crudă și peștele în recipiente adecvate în frigider, astfel încât acestea să nu intre în contact cu alte produse alimentare sau să se scurgă pe acestea.
- Compartimentele de două stele (dacă sunt prevăzute pentru aparat) pentru alimentele congelate sunt adecvate pentru depozitarea alimentelor pre-congelate, depozitarea sau producerea înghețatei și cuburilor de gheață.

¹⁾ Dacă există un compartiment congelator.

²⁾ Dacă există un compartiment de păstrare a alimentelor proaspete.

Informații despre siguranță

- Compartimentele cu una, două sau trei stele (dacă sunt prevăzute pentru aparat) nu sunt adecvate pentru înghețarea alimentelor proaspete.
- Dacă aparatul este lăsat gol pentru perioade lungi de timp, opriți-l, decongelați-l, curățați-l, uscați-l și lăsați ușa deschisă pentru a preveni dezvoltarea de mușegai în interiorul aparatului.

Îngrijirea și curățarea

- Înainte de întreținere, opriți aparatul și scoateți-l din priză.
- Nu curățați aparatul cu obiecte metalice.
- Nu utilizați obiecte ascuțite pentru a îndepărta înghețul din aparat. Utilizați o racletă din plastic.¹⁾
- Examinați periodic scurgerea frigiderului pentru apa dezghețată. Dacă este necesar, curățați sistemul de scurgere. Dacă scurgerea este blocată, apa se va colecta în partea inferioară a aparatului.²⁾

Instalarea

Important! Pentru conectarea electrică, urmați cu atenție instrucțiunile din paragrafele specifice.

- Despachetați aparatul și verificați dacă prezintă deteriorări. Nu conectați aparatul dacă este deteriorat. Raportați imediat eventualele daune magazinului de unde l-ați achiziționat. În acest caz, păstrați ambalajul.

1) Dacă există un compartiment congelator.

2) Dacă există un compartiment de păstrare a alimentelor proaspete.

Informații despre siguranță

- Se recomandă să așteptați cel puțin patru ore înainte de a conecta aparatul pentru a permite uleiului să revină în compresor.
- În jurul aparatului trebuie să existe o circulație adecvată a aerului, pentru a nu duce la supraîncălzire. Pentru a obține o ventilație suficientă, urmați instrucțiunile relevante pentru instalare.
- Dacă este posibil, trebuie prevăzute distanțierile produsului la perete pentru a evita atingerea sau prinderea pieselor calde (compresor, condensator) și a preveni o posibilă încălzire extremă.
- Aparatul nu trebuie amplasat în apropierea radiatoarelor sau a aragazurilor.
- Asigurați-vă că fișa de alimentare este accesibilă după instalarea aparatului.

Servicii

- Orice lucrare electrică necesară pentru întreținerea aparatului trebuie efectuată de un electrician calificat sau de o persoană competentă.
- Acest produs trebuie să fie întreținut de un centru de service autorizat și trebuie utilizate numai piese de schimb originale.

Economisirea energiei

- Nu introduceți alimente fierbinți în aparat;
- Nu depozitați alimentele foarte aproape unul de celălalt, deoarece acest lucru împiedică circulația aerului;
- Asigurați-vă că alimentele nu ating partea din spate a compartimentului (compartimentelor);

Informații despre siguranță

- Dacă are loc o pană de curent, nu deschideți ușa (ușile);
- Deschideți des ușa (ușile);
- Nu țineți ușa (ușile) deschisă(e) prea mult timp;
- Nu setați termostatul pe temperaturi care depășesc temperaturile scăzute;
- Toate accesoriile, cum ar fi sertarele, polițele, trebuie păstrate acolo pentru un consum mai mic de energie.

Protecția mediului



Acest aparat nu conține gaze care ar putea deteriora stratul de ozon, nici în circuitul de agent frigorific și nici în materialele izolante. Aparatul nu trebuie eliminat împreună cu deșeurile urbane și cu gunoiul. Spuma izolantă conține gaze inflamabile: aparatul trebuie eliminat în conformitate cu reglementările aparatului pe care le obțineți de la autoritățile locale. Evitați deteriorarea unității de răcire, în special a schimbătorului de căldură. Materialele utilizate pe acest aparat marcate cu simbolul  sunt reciclabile.



Simbolul de pe produs sau de pe ambalaj indică faptul că este interzisă tratarea acestui produs ca deșeu menajer. În schimb, acesta trebuie predat la punctul de colectare corespunzător pentru reciclarea echipamentelor electrice și electronice. Asigurându-vă că acest produs este aruncat corect, veți putea evita posibilele consecințe negative pentru mediu și pentru sănătatea umană,

Informații despre siguranță

care ar putea fi provocate de manipularea necorespunzătoare a deșeurilor acestui produs. Pentru mai multe informații despre reciclarea acestui produs, contactați autoritățile locale, serviciul de salubritate sau magazinul de unde ați achiziționat produsul.

Materialele de ambalare

Materialele cu simbolul sunt reciclabile. Eliminați ambalajul în containerele adecvate pentru reciclare.

Eliminarea echipamentului

1. Deconectați echipamentul de la rețeaua de alimentare cu energie.
2. Tăiați cablul de alimentare și eliminați-l.

AVERTIZARE! În timpul utilizării, întreținerii și eliminării aparatului, vă rugăm să acordați atenție simbolului similar cu cel de pe partea stângă, care este situat pe partea din spate a aparatului (panoul din spate sau compresor) și este de culoare galben sau portocaliu.

Este un simbol de avertizare pentru risc de incendiu. Există materiale inflamabile în conductele de agent frigorific și compresor.

Vă rugăm să stați departe de sursa de foc în timpul utilizării, întreținerii și eliminării aparatului.

Prezentare generală

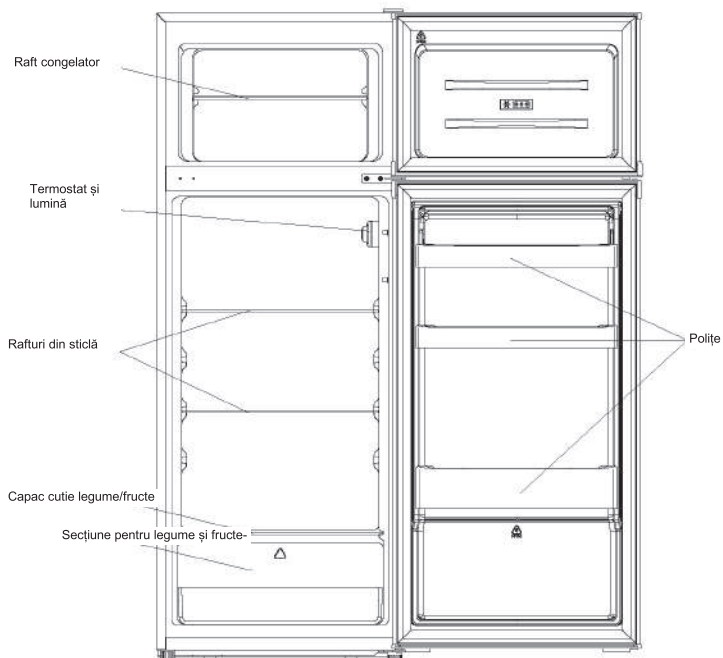

Această imagine este doar pentru referință, pentru detalii verificați aparatul dvs.

Ușă reversibilă

Instrumente necesare: Șurubelniță în cruce/șurubelniță dreaptă/cheie inbus.

- Asigurați-vă că aparatul nu este băgat în priză și este gol.
- Pentru a demonta ușa, este necesar să înclinați aparatul în spate. Trebuie să așezați aparatul pe o suprafață solidă, astfel încât să nu alunece în timpul procesului de inversare a ușii.
- Toate piesele demontate trebuie păstrate pentru a efectua remontarea ușii.
- Nu așezați aparatul orizontal, deoarece acest lucru poate deteriora sistemul de răcire.
- În timpul asamblării, este mai bine ca aparatul să fie manipulat de 2 persoane.

1. Scoateți cu atenție capacul balamalei superioare cu o șurubelniță cu cap hexagonal.

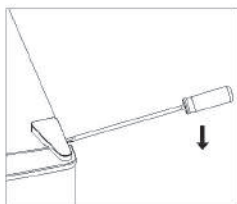

2. Deșurubați balamaua superioară cu o șurubelniță în cruce.

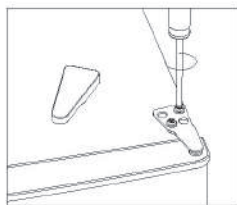

3. Scoateți capacul orificiului cu o șurubelniță plată.

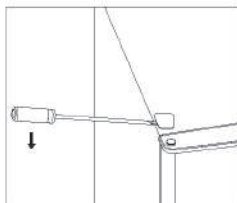

4. Mutați capacul orificiului din partea stângă în partea dreaptă. Apoi ridicați ușa superioară și așezați-o pe o suprafață moale pentru a evita zgârierea.

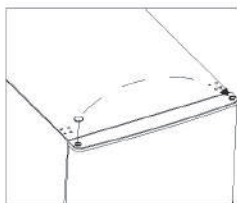

Ușă reversibilă

5. Deșurubați balamaua din mijloc și apoi ridicați ușa inferioară și așezați-o pe o suprafață moale pentru a evita zgârierea.

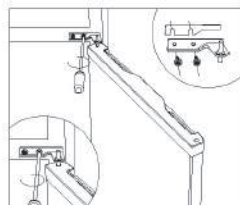

6. Mutați cele două capace ale orificiului din partea stângă în partea dreaptă.

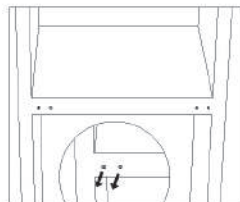

7. Așezați partea din spate a aparatului pe o suprafață moale. Deșurubați balamaua inferioară și piciorul ajustabil.

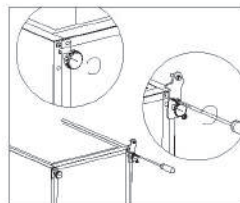

8. Deșurubați și scoateți bolțul balamalei inferioare, întoarceți suportul și înlocuiți-o.

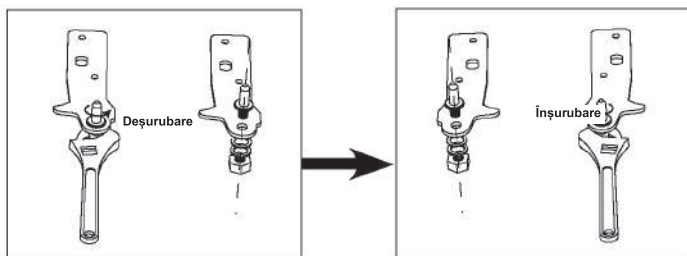

Ușă reversibilă

9. Montați balamaua în partea stângă și baza piciorului în partea dreaptă. Apoi înșurubați două picioare ajustabile cu piesele lor originale.

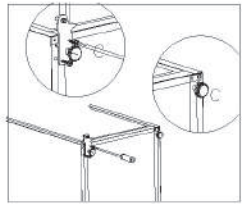

10. Mutați cele două capace ale orificiului din mijloc de la stânga la dreapta.

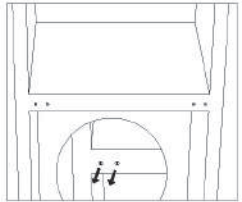

11. Ridicați aparatul și montați ușa pe balamaua inferioară. Asigurați-vă că mijlocul balamalei inferioare este introdus în orificiul ușii. Apoi mutați capacul orificiului balamalei ușii de jos din partea stângă în partea dreaptă.

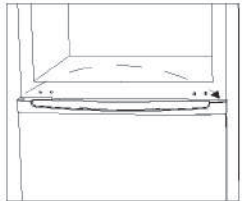

12. Montați balamaua din centru.

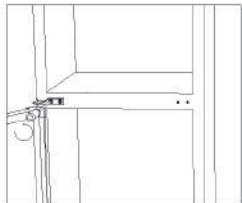

Ușă reversibilă

13. Montați ușa superioară pe balamaua superioară.

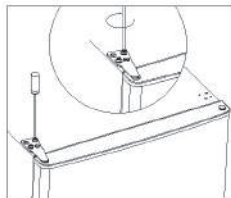

14. Acoperiți capacul balamalei și capacul orificiului din partea superioară a aparatului.

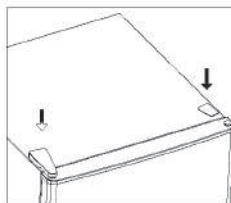

15. Îndepărtați garniturile ușii congelatorului și frigiderului și apoi atașați-le după schimbare.

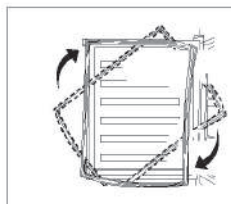

Instalarea

Instalați mânerul exterior al ușii (dacă mânerul exterior este furnizat)

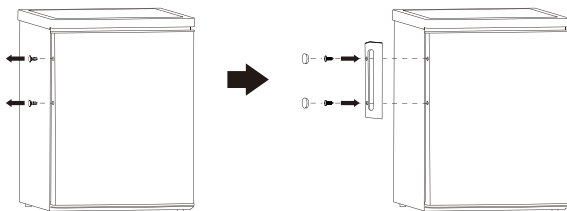

Spațiul necesar

■ Păstrați suficient spațiu pentru deschiderea ușii.

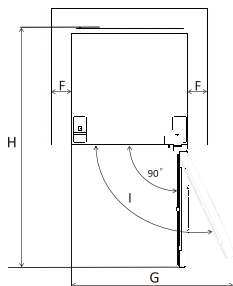
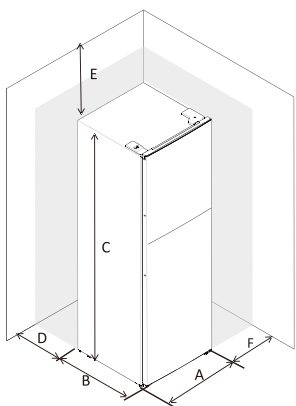

A	545
B	555
C	1426
D	min=50
E	min=50
F	min=50
G	1090
L	1110
I	135°

Echilibrarea aparatului

Pentru echilibrarea aparatului, ajustați cele două picioare ajustabile din partea frontală a unității.

Dacă aparatul nu este echilibrat, ușile și alinierea etanșărilor magnetice nu vor fi acoperite corespunzător.

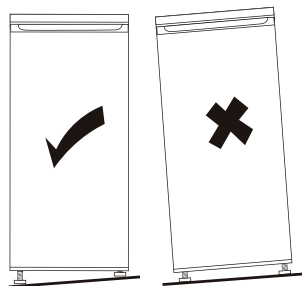
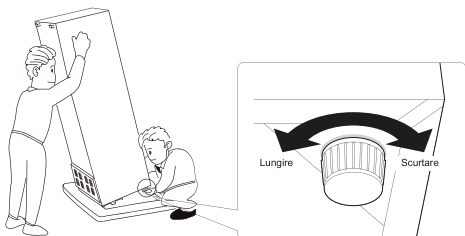

Poziționarea aparatului

Instalați acest aparat într-un loc în care temperatura ambiantă corespunde clasei de climat indicate pe plăcuța cu caracteristici tehnice ale aparatului:

pentru aparatele frigorifice cu clasa de climat:

- temperat extins: acest aparat frigorific are ca scop să fie folosit în temperaturi ambientale între 10 °C și 32 °C; (SN)
- temperat: acest aparat frigorific are ca scop să fie folosit în temperaturi ambientale între 16 °C și 32 °C; (N)
- subtropical: acest aparat frigorific are ca scop să fie folosit în temperaturi ambientale între 16 °C și 38 °C; (ST)
- tropical: acest aparat frigorific are ca scop să fie folosit în temperaturi ambientale între 16 °C și 43 °C; (T)

Locația

Aparatul trebuie instalat la distanță față de sursele de căldură cum ar fi radiatoarele, boilerule, lumina directă a soarelui etc. Asigurați-vă că aerul poate circula liber în spatele aparatului. Pentru a asigura cea mai bună performanță, dacă aparatul este poziționat sub o unitate suspendată pe perete, distanța minimă dintre partea superioară a carcsei și unitatea de pe perete trebuie să fie de cel puțin 50 mm. În mod ideal, însă, aparatul nu trebuie poziționat sub unitățile suspendate pe perete. Poziționarea precisă este asigurată de unul sau mai multe picioare ajustabile de la baza aparatului. Acest aparat frigorific nu este destinat utilizării ca aparat încorporat



Avertizare! Trebuie să fie posibilă deconectarea aparatului de la sursa de alimentare; prin urmare, fișa trebuie să fie ușor accesibilă după instalare.

Conexiunea electrică

Înainte de conectare, asigurați-vă că tensiunea și frecvența indicate pe plăcuța cu regimul nominal corespund sursei de alimentare casnice. Echipamentul trebuie împământat. Cablul de alimentare este prevăzut cu un contact în acest scop. Dacă priza de alimentare de la rețea nu are împământare, conectați aparatul la o masă separată, în conformitate cu reglementările în vigoare, consultând un electrician calificat. Producătorul își declină responsabilitatea dacă nu sunt respectate măsurile de siguranță de mai sus. Acest aparat este în conformitate cu Directiva E.E.C.

Utilizare zilnică

Prima utilizare

Curățarea în interior

Înainte de a utiliza aparatul pentru prima dată, spălați interiorul și toate accesoriile interne cu apă caldă și detergent neutru pentru a îndepărta mirosul tipic al unui produs nou, apoi uscați-l temeinic.

Important! Nu utilizați detergenți sau pulberi abrazive, deoarece acestea vor deteriora finisajul.

Setare temperatură

- Conectați aparatul la sursa de putere. Temperatura internă este controlată de un termostat. Există 8 setări. 1 este setarea cea mai caldă și 7 este setarea cea mai rece; când setarea este 0, aparatul este oprit. Când este setat la maxim, compresorul nu se va opri.
- Este posibil ca aparatul să nu funcționeze la temperatura corectă dacă este foarte fierbinte sau dacă deschideți ușa frecvent.

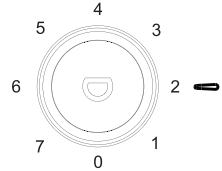

Utilizare zilnică

Aliment	Loc
Ouă	Suport ușă
Produce lactate (unt, brânză)	Dacă sunt disponibile, compartimentul biofresh sau răcitorul Rafturile inferioare
Fructe, legume și salată	Cutia pentru fructe și legume, răcitorul sau compartimentul EverFresh+ (dacă e disponibil)
Carnea proaspătă, păsările, peștele proaspăt, cârnați, Mâncarea gătită	Dacă sunt disponibile, compartimentul biofresh sau răcitorul Raftul inferior
Mâncarea gata de consumat, produsele împachetate, produsele la conservă, produsele murate	Rafturile superioare sau raftul de pe ușă
Băuturi, sticle, sosuri, gustări	Suport ușă
Resturi	Rafturi de mijloc

RO Ghid pentru stocarea alimentelor:

Stocarea în compartimentul pentru alimente proaspete:

- Mențineți frigiderul la un nivel recomandat al temperaturii, cum ar fi 4°C.
- Alimentele de stocat trebuie sigilate în mod adecvat pentru a evita mirosurile sau alterarea gustului.
- Nu stocați cantități excesive de alimente în frigider. Lăsați spații între alimente pentru a permite aerului rece să pătrundă printre ele pentru a realiza o răcire la bună și mai omogenă.
- Pentru a permite deschideri mai scurte ale ușii, alimentele consumate zilnic ar trebui stocate în partea din față a raftului.
- Lăsați un spațiu între alimente și pereții interiori, permițând trecerea aerului. Dacă stocați alimente lipite de peretele din spate, acestea ar putea îngheța.
- Mâncarea fierbinte, gătită trebuie răcită la temperatura camerei înainte de stocarea în aparat. Apoi, mâncarea caldă poate fi stocată în rafturile de jos ale frigiderului. Nu puneți mâncare caldă lângă alimente extrem de perisabile.
- Dezghețați mâncarea înghețată în compartimentul pentru alimente proaspete. Astfel, puteți folosi mâncarea înghețată pentru a răci compartimentul cu mâncare proaspătă și a economisi energie.

Utilizare zilnică

- Dacă fructele tropicale necoapte (mango, pepeni, papaya, banane, ananas) sunt stocate în frigider, procesul de maturizare poate fi accelerat și nu este recomandat, deoarece provoacă timpi de stocare mai scurți. Cu toate acestea, coacerea fructelor verzi (măr, pară) poate fi accelerată o perioadă în compartimentul frigiderului.
 - Ceapa, usturoiul, ghimbirul și alte rădăcinoase ar trebui stocate în încăperi întunecate și reci, nu în frigider.
 - Când aveți o mâncare stricată în frigider, aceasta trebuie aruncată. Când observați alimente stricate, curățați burduful și accesoriile care au intrat în contact cu ea, pentru a evita contaminarea.
 - Vasele mari de mâncare, precum supele sau tocanele pot fi împărțite în recipiente mai mici pentru ca frigiderul să se răcească mai repede. Bucățile mari de carne gătită și păsările întregi ar trebui împărțite în bucăți mai mici din aceeași cauză.
 - Nu stocați alimente neîmpachetate lângă ouă.
 - Păstrați fructele și legumele separate și stocați-le pe soiuri: merele cu merele, morcovii cu morcovii. Fructele și legumele emană gaze diferite ceea ce poate duce la stricarea celorlalte.
 - Scoateți legumele cu frunze din pungile de plastic, împachetați-le în prosoape de hârtie înainte de stocarea în frigider. Nu uitați să le uscați, dacă sunt umede sau ude înainte de stocare.
 - Stocați fructele și legumele susceptibile să se usuce în pungi perforate sau nesigilate pentru a menține un mediu umed, lăsând aerul să circule.
 - Alimentele diferite ar trebui plasate în zone diferite potrivit proprietăților lor:
- “Verificați Clasa Climatică adecvată a aparatului dvs. de pe plăcuța nominală. Una dintre informațiile de mai jos sunt valabile pentru aparatul dvs. potrivit Clasei climatice nominale.”
- SN: Temperat Extins: Acest aparat frigorific are ca scop să fie folosit în temperaturi ambientale între 10°C și 32°C
 - N: Temperat: Acest aparat frigorific are ca scop să fie folosit în temperaturi ambientale între 16°C și 32°C
 - ST: Subtropical: Acest aparat frigorific are ca scop să fie folosit în temperaturi ambientale dintre 16°C și 38°C
 - T: Tropical: Acest aparat frigorific are ca scop să fie folosit în temperaturi ambientale dintre 16°C și 43°C

Utilizare zilnică

RO Stocarea în compartimentul congelatorului:

- Este recomandat să țineți congelatorul la -20°C cu excepția cazurilor cu condiții ambientale extreme.
- Cu 4-6 ore înainte de congelare, activați funcția Fast Freeze pentru o congelare mai rapidă.
- Mâncarea fierbinte trebuie răcită la temperatura camerei înainte de stocarea în compartimentul congelatorului.
- Alimentele tăiate în porții mici vor îngheța mai rapid și vor fi mai ușor de dezghețat și gătit.
- Este mai bine să împachetăm mâncarea înainte să o punem în congelator.
- Pentru a evita expirarea perioadelor de stocare, rețineți data de înghețare, limita de timp și numele mâncării de pe ambalaj în conformitate cu perioadele de stocare ale diferitelor alimente.
- Nu depășiți perioadele de stocare recomandate de producători. Luați doar cantitatea dorită din congelator.
- Consumați alimentele decongelate rapid. Alimentele decongelate nu pot fi decongelate decât dacă sunt gătite. Nu este sigur să consumați alimente proaspete negătite și recongelate.
- Când congelați alimente proaspete, evitați să le puneți în contact cu alimentele deja congelate. Ar putea fi dezghețate bucăți deja congelate.
- Încercați să mențineți o perioadă cât mai scurtă între achiziție și stocare pentru a păstra calitatea mâncării.
- Cumpărați alimente congelate, care au fost stocate la o temperatură de cel mult -18 °C.
- Evitați să cumpărați alimente care prezintă gheață pe ambalaj – Acest lucru indică faptul că produsul a fost parțial decongelat și recongelat – creșterile de temperatură afectează calitatea alimentelor.
- Recomandăm o temperatură de 4°C a compartimentului pentru alimente proaspete și de -20°C pentru congelator pentru a păstra cât mai bine mâncarea.
- Cu excepția condițiilor ambientale extreme, dacă temperatura este setată la valorile recomandate ca +4°C/-20°C, proștețimea generală va fi prelungită în compartimentele de alimente proaspete și congelator. Dacă temperatura compartimentului de alimente proaspete este setată la rece, fructele și legumele proaspete ar putea fi parțial înghețate sau expuse la stricăre, în timp ce temperatura mai mare ar putea strica mai repede alimentele perisabile (produse lactate, de carne).

Când stocați alimente congelate comercial, urmați aceste instrucțiuni:

- Urmăți întotdeauna instrucțiunile producătorului pentru lungimea de timp pentru care ar trebui să stocați alimentele. Nu încălcați aceste instrucțiuni!

Utilizare zilnică

Recomandări de setare a temperaturii

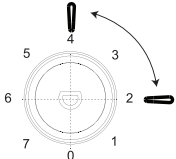
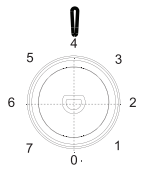
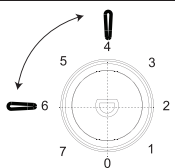
Recomandări de setare a temperaturii		
Temperatura ambientă	Compartiment congelator	Compartiment răcitor
Vară (peste 38 °C)	/	 Setați la 2~4
Normal	/	 Setare la 4
Iarnă (sub 16 °C)	/	 Setați la 4~6

* Informațiile de mai sus oferă utilizatorilor recomandări privind setarea temperaturii.

Impactul asupra păstrării alimentelor

- Pentru setarea recomandată, cea mai bună durată de păstrare oferită de frigider nu depășește 3 de zile.
- Pentru setarea recomandată, cea mai bună durată de păstrare oferită de congelator nu depășește 1 lună.
- Cea mai bună durată de păstrare poate fi redusă de alte setări.

Utilizare zilnică

Congelarea alimentelor proaspete

- Compartimentul congelator este adecvat pentru congelarea alimentelor proaspete și pentru păstrarea alimentelor înghețate și congelate pentru o perioadă lungă de timp.
- Puneți alimentele proaspete care urmează să fie congelate în compartimentul congelator.
- Cantitatea maximă de alimente care pot fi congelate în 24 de ore este specificată pe plăcuța cu regimul nominal.
- Procesul de congelare durează 24 de ore: în această perioadă nu adăugați alte alimente care să fie congelate.

Păstrarea alimentelor congelate

La prima pornire sau după o perioadă de neutilizare, înainte de a introduce produsul în compartiment, lăsați aparatul să funcționeze cel puțin 2 ore la setările superioare.

Important! În caz de dezghețare accidentală, de exemplu, alimentarea a fost oprită mai mult decât valoarea „împului de creștere” indicată în diagrama caracteristicilor tehnice, alimentele decongelate trebuie consumate rapid sau găsite imediat și apoi recongelate (după preparare).

Decongelarea

Alimentele congelate sau înghețate, înainte de a fi utilizate, pot fi dezghețate în compartimentul de frigider sau la temperatura camerei, în funcție de timpul disponibil pentru această operație.

Bucățiile mici pot fi preparate chiar când sunt congelate, direct de la congelator. În acest caz, prepararea va dura mai mult.

Dispozitivul pentru cuburile de gheață

Acest aparat poate fi prevăzut cu unul sau mai multe dispozitive pentru producerea cuburilor de gheață.

Accesoriile

Rafturile mobile

Pereteii frigiderului sunt echipați cu o serie de glisiere astfel încât rafturile să poată fi poziționate după cum doriți.

Poziționarea rafturilor de pe ușă

Pentru a permite păstrarea pachetelor cu alimente de diferite dimensiuni, rafturile de pe ușă pot fi amplasate la diferite înălțimi. Pentru a face aceste reglaje procedați după cum urmează: Trageți treptat raftul în direcția săgeților până când se detașează, apoi re poziționați-l după cum este necesar.

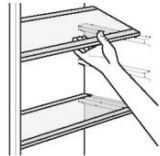

Utilizare zilnică

Sfaturi și sugestii utile

Pentru a vă ajuta să obțineți maximum de la procesul de congelare, iată câteva sugestii importante:

- cantitatea maximă de alimente care pot fi congelate în 24 de ore este specificată pe plăcuța cu regimul nominal;
- procesul de congelare durează 24 de ore. În această perioadă nu ar trebui să se adauge alte alimente care urmează să fie congelate;
- congelați numai produse alimentare de calitate superioară, proaspete și curățate cu atenție;
- pregătiți alimentele în porții mici pentru a putea fi congelate rapid și complet și pentru a face posibilă, ulterior, dezghețarea numai a cantității necesare;
- puneți alimentele în folie de aluminiu sau polietilenă și asigurați-vă că ambalajele sunt închise etans;
- nu permiteți ca alimentele proaspete, necongelate să atingă alimentele deja congelate, evitând astfel creșterea temperaturii acestora din urmă;
- alimentele cu conținut redus de grăsime sunt mai bine și mai îndelung păstrate decât cele grase; sarea reduce durata de păstrare a alimentelor;
- apa înghețată, dacă este consumată imediat după scoaterea din compartimentul congelator, poate provoca arsuri ale pielii;
- se recomandă afișarea datei de congelare pe fiecare pachet individual, pentru a vă permite scoaterea din compartimentul congelator, poate cauza arderea pielii;
- se recomandă să indicați data de congelare pe fiecare pachet individual pentru a vă permite să păstrați fila cu durata de păstrare.

Sugestii pentru păstrarea alimentelor congelate

Pentru a obține cele mai bune performanțe de la acest aparat, trebuie:

- să vă asigurați că produsele alimentare congelate din comerț au fost păstrate corespunzător de către comerciant;
- să vă asigurați că produsele alimentare congelate sunt transferate de la depozitul de alimente la congelator în cel mai scurt timp posibil;
- nu deschideți ușa frecvent sau nu o lăsați deschisă mai mult decât este absolut necesar.
- după ce sunt decongelate, alimentele se deteriorează rapid și nu pot fi recongelate;
- nu depășiți perioadele de păstrare recomandate de producătorul de alimente.

Sugestii pentru răcirea alimentelor proaspete

Pentru a obține cele mai bune performanțe:

- Nu stocați alimente calde sau lichide care se evaporă în frigider
- Acoperiți sau înfășurați alimentele, în special dacă acestea au un miros puternic
- Marca (toate tipurile): ambalați în pungi de polietilenă și puneți-le pe rafturile de sticlă de deasupra sertarului de legume.
- Pentru siguranță, depozitați în acest mod numai una sau două zile.
- Alimente gătite, preparate reci etc.: acestea trebuie acoperite și pot fi puse pe orice raft.
- Fructe și legume: acestea trebuie spălate bine și puse în sertarul (sertarele) special(e) furnizat(e).
- unt și brânză: acestea se pun în recipiente speciale etanșe sau se ambalează în folie de aluminiu sau în pungi de polietilenă pentru a elimina aerul cât mai mult posibil.
- Sticlă cu lapte: acestea trebuie să aibă capac și să fie depozitate pe rafturile de pe ușă.
- Bananele, cartofii, ceapa și usturoiul, dacă nu sunt ambalate, nu trebuie păstrate în frigider.

Curățarea

Din motive de igienă, interiorul aparatului, inclusiv accesoriile interioare, trebuie curățat cu regularitate.



Atenție! În timpul curățării, aparatul nu trebuie să fie conectat la alimentare. Pericol de electrocutare! Înainte de curățare, opriți aparatul și scoateți stecherul din priză, opriți sau dezactivați întrerupătorul de circuit sau siguranța. Nu curățați niciodată aparatul folosind un dispozitiv cu aburi. În componentele electrice se poate acumula umiditate, ceea ce înseamnă pericol de electrocutare! Vaporii fierbinți pot duce la deteriorarea pieselor din plastic. Aparatul trebuie să fie uscat înainte de a fi repus în funcțiune.

Important! Uleiurile eterice și solvenții organici pot ataca părțile din plastic, de exemplu sucul de lămâie sau sucul de coajă de portocale, acidul butiric, agenți de curățare cu acid acetic.

Curățați orificiul de scurgere

Pentru a evita revărsarea apei dezghețate în frigider, curățați periodic orificiul de scurgere din spatele compartimentului frigider. Folosiți un agent de curățare pentru a curăța orificiul așa cum se arată în imaginea din dreapta.

1) Dacă condensorul este în spatele aparatului.

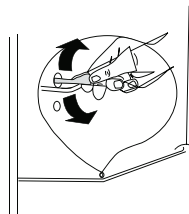

Utilizare zilnică

- Nu permiteți ca aceste substanțe să intre în contact cu componentele aparatului.
- Nu utilizați agenți de curățare abrazivi
- Scoateți alimentele din congelator. Depozitați-le într-un loc răcoros, bine acoperite.
- Oprți aparatul și scoateți ștecherul din priză, oprți sau dezactivați întreprătorul de circuit sau siguranța.
- Curățați aparatul și accesoriile din interior cu o cârpă și apă caldută. După curățare, ștergeți cu apă curată și uscați bine.
- După ce totul este uscat, repuneți aparatul în funcțiune.

Dezghețarea congelatorului

Compartimentul congelator, însă, se va acoperi progresiv cu gheață. Aceasta ar trebui eliminată. Nu utilizați niciodată unelte metalice ascuțite pentru a îndepărta gheața de pe evaporator, deoarece îl puteți deteriora. Totuși, atunci când gheața devine foarte groasă pe învelișul interior, dezghețarea completă trebuie efectuată astfel:

- scoateți fișa din priză;
- scoateți toate alimentele depozitate, împachetați-le în mai multe straturi de hârtie și puneți-le într-un loc răcoros;
- mențineți ușa deschisă și amplasați un castron sub aparat pentru a colecta apa dezghețată;
- la finalizarea dezghețării, uscați bine interiorul
- introduceți fișa în priză pentru a porni aparatul din nou.

Înlocuirea lămpii

- Lumina internă este de tip LED. Pentru a înlocui lampa, contactați un tehnician calificat.

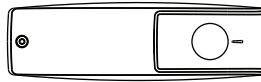

Utilizare zilnică

Depanare



Atenție! Înainte de depanare, deconectați sursa de alimentare. Depanarea care nu este specificată în acest manual trebuie efectuată numai de un electrician calificat.

Important! Există unele sunete în timpul utilizării normale (compresor, circulația agentului frigorific).

Problema	Cauză posibilă	Soluție
Aparatul nu funcționează	Butonul de reglare a temperaturii este setat la „0”.	Setați butonul la alt număr pentru a porni aparatul.
	Cablul de alimentare nu este conectat la priză sau nu are putere suficientă	Introduceți fișa de alimentare.
	Siguranța este arsă sau defectă	Verificați siguranța, înlocuiți-o dacă este necesar.
	Priza este defectă	Defecțiunile de rețea trebuie remediate de un electrician.
Alimentele sunt prea calde.	Temperatura nu este reglată corespunzător.	Vă rugăm să consultați secțiunea inițială de Setarea a temperaturii.
	Ușa era fost deschisă pentru o perioadă mai lungă.	Deschideți ușa numai atât timp cât este necesar.
	O cantitate mare de alimente calde a fost introdusă în aparat în ultimele 24 de ore.	Rotiți temporar reglarea temperaturii la o setare mai rece.
	Aparatul este aproape de o sursă de căldură.	Vă rugăm să consultați secțiunea privind locația instalării.
Aparatul răcește prea mult	Temperatura este setată la temperaturi prea scăzute.	Rotiți temporar regulatorul de temperatură la o setare mai caldă.
Zgomote neobișnuite	Aparatul nu este echilibrat.	Reglați din nou picioarele.
	Aparatul atinge peretele sau alte obiecte.	Deplasați ușor aparatul.
	Un element, de exemplu o țevă, din spatele aparatului atinge o altă parte a aparatului sau peretele.	Dacă este necesar, îndoiți cu atenție elementul.
Apă pe podea	Furtunul de scurgere a apei este înfundat.	Consultați secțiunea Curățarea.
Panoul lateral este fierbinte	Condensorul se află în interiorul panoului.	Este normal.

Dacă defecțiunea apare din nou, contactați Centrul de service.

Utilizare zilnică

RO

MESAJ / AVERTISMENT

Unele defecte (simple) pot fi tratate în mod adecvat de către utilizatorul final fără nicio problemă de siguranță sau utilizare nesigură, cu condiția să fie efectuate în limitele și în conformitate cu următoarele instrucțiuni (vezi secțiunea "Autoreparare").

Astfel, cu excepția cazului în care secțiunea "Autoreparare" de mai jos autorizează altă acțiune, reparațiile trebuie efectuate de reparatori profesioniști pentru a evita problemele de siguranță. Un reparator profesionist are acces la instrucțiuni și la lista cu piese de rezervă pentru acest produs de la producător, potrivit metodelor descrise în actele legislative care urmează Directiva 2009/125/EC.

Cu toate acestea, doar agentul de service (adică reparatorii profesioniști autorizați) pe care îl puteți contacta cu ajutorul numărului de telefon oferit în manualul de utilizare/certificatul de garanție sau dealerul dvs. autorizat poate oferi service în termenii garanției. Prin urmare, nu uitați că reparațiile efectuate de reparatori profesioniști care nu sunt autorizați de Beko vor antrena pierderea garanției.

Autorepararea

Reparațiile pot fi făcute de utilizatorul final doar în ceea ce privește următoarele piese: mânerul ușilor, balamalele ușilor, tăvile, coșurile și garniturile ușilor (este disponibilă o listă actualizată pe support.beko.com începând cu data de 1 martie 2021).

Mai mult, pentru siguranța produsului și pentru evitarea accidentărilor, autorepararea menționată va fi efectuată urmând instrucțiunile din manualul de utilizare sau care sunt disponibile în support.beko.com. Pentru siguranța dvs., scoateți produsul din priză înainte să încercați autorepararea.

Reparațiile și încercările de reparație făcute de utilizatorii finali pentru piese care nu sunt incluse într-o astfel de listă și/sau nu urmează instrucțiunile din manualele de utilizare pentru autoreparare sau care sunt disponibile în support.beko.com, pot duce la probleme de siguranță care nu sunt atribuibile Beko, și vor anula garanția produsului.

Prin urmare, este recomandat ca utilizatorii finali să se abțină de la a încerca să efectueze reparații care ies din lista menționată cu piese de schimb, contactând în aceste cazuri reparatori profesioniști sau reparatori autorizați. Din contră, astfel de încercări efectuate de utilizatorii finali pot duce la probleme de siguranță și avarierea produsului sau iscarea unui incendiu, a unei inundații, a electrocutării și a accidentărilor grave.

Spre exemplu, dar fără a se limita la, următoarele reparații trebuie adresate către service-uri profesionale autorizate sau înregistrate: compresoare, circuite de răcire, panoul principal, placa inverter, panoul de afișaj etc.

Producătorul/vanzătorul nu răspund în niciun caz dacă utilizatorii finali nu se conformează celor de mai sus.

Disponibilitatea de piese de schimb pentru frigiderul pe care ați cumpărat-o este de 10 ani. În această perioadă, piesele de schimb originale vor fi disponibile pentru operarea adecvată a frigiderului. Durata minimă a garanției pentru frigiderul pe care l-ați achiziționat este de 24 de luni.



Koelkast-diepvriezer
Gebruiksaanwijzing

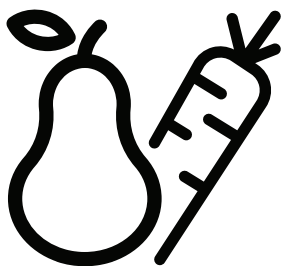

RDSO206K40WN
RDSO206K40SN
RDSO206K31WN
RDSO206K31SN

NL



INFORMATIE



SUPPLIER'S NAME

MODEL IDENTIFIER

(*)

A

A

De informatie van het model zoals opgeslagen in de product-databank is toegankelijk op de onderstaande website. Zoek uw model identificatie (*) vermeld op het energielabel.

<https://eprel.ec.europa.eu/>

Gebruiksaanwijzing

Koelkast-diepvriezer

Inhoud	
1. Veiligheidsinformatie	Pagina 1-9
2. Overzicht	Pagina 10
3. Deur omdraaien	Pagina 11-14
4. Installatie	Pagina 15-16
5. Dagelijks gebruik	Pagina 17-24

VEILIGHEIDSINFORMATIE

Uit veiligheidsoverwegingen en om zeker te zijn dat het apparaat correct wordt gebruikt, moet u voor de installatie en de eerste ingebruikname deze handleiding en de hints en waarschuwingen zorgvuldig lezen. Om onnodige vergissingen en ongelukken te voorkomen, is het van essentieel belang ervoor te zorgen dat alle personen die het apparaat gebruiken volledig vertrouwd zijn met de werking en de veiligheidsfuncties. Bewaar deze instructies en zorg ervoor dat ze bij het apparaat blijven wanneer het wordt verhuisd of verkocht zodat iedereen die het gebruikt tijdens de levensduur correct op de hoogte is over het gebruik en de veiligheid van het apparaat.

Voor de veiligheid van personen en eigendom moet u de voorzorgsmaatregelen vermeld in deze handleiding volgen aangezien de fabrikant niet verantwoordelijk kan worden gesteld voor schade veroorzaakt door nalatigheid.

De veiligheid van kinderen en kwetsbare personen

- Dit apparaat mag worden gebruikt door kinderen van 8 jaar en ouder en personen met een verminderde fysiek, gevoelsmatig en mentaal vermogen of een gebrek aan ervaring en kennis als ze onder toezicht staan of instructies krijgen met betrekking tot het veilige gebruik van het apparaat en de betrokken risico's.
- Kinderen van 3 tot 8 jaar oud mogen dit apparaat laden en lossen.
- Kinderen moeten onder toezicht staan om zeker te zijn dat ze niet spelen met dit apparaat.
- De reiniging en het onderhoud mag niet worden uitgevoerd door kinderen tenzij ze 8 jaar of ouder zijn en onder toezicht staan.
- Bewaar alle verpakking uit de buurt van kinderen. Er bestaat een verstikkingsgevaar.

Veiligheidsinformatie

- Als u het apparaat weggooit, moet u de stekker uit het stopcontact verwijderen, het netsnoer doorsnijden (zo dicht mogelijk bij het apparaat) en de deur verwijderen om te voorkomen dat kinderen een elektrische schok kunnen krijgen of zich insluiten in het apparaat.
- Als dit apparaat met magnetische deurafdichtingen een ouder apparaat moet vervangen die een verend slot hebben op de deur of het deksel moet u ervoor zorgen dat dit slot onbruikbaar wordt gemaakt voor u het oude apparaat verwijdert. Zo voorkomt u dat kinderen er in gekneld kunnen raken.

Algemene veiligheid

 **WAARSCHUWING!** Houd de ventilatieopeningen, in de apparaat behuizing of de ingebouwde structuur, vrij van belemmeringen.

 **WAARSCHUWING!** Gebruik geen mechanische apparaten of andere middelen om het ontdooiproces te versnellen behalve de middelen aanbevolen door de fabrikant.

 **WAARSCHUWING!** Beschadig het koelmiddelcircuit niet.

 **WAARSCHUWING!** Gebruik geen andere apparaten (zoals roomijsmachines) in koelapparaten, tenzij ze zijn goedgekeurd voor dit doeleinde door de fabrikant.

 **WAARSCHUWING!** Raak de lamp niet aan als ze gedurende een lange periode is ingeschakeld omdat ze heel warm kan zijn.¹⁾

1) Als er verlichting is in het vak

Veiligheidsinformatie

 **WAARSCHUWING!** Wanneer u het apparaat plaatst, moet u ervoor zorgen dat het netsnoer niet geklemd of beschadigd wordt.

 **WAARSCHUWING!** Gebruik geen meerdere draagbare stopcontacten of draagbare voedingen aan de achterzijde van het apparaat.

- U mag geen explosieve stoffen opslaan zoals een aerosol met een ontvlambaar drijfgas in dit apparaat.
- Het koelmiddel isobutaan (R-600a) is omvat in het koelcircuit van het apparaat, een natuurlijk gas met een hoog niveau van milieucompatibiliteit die echter wel ontvlambaar is.

Tijdens het transport en de installatie van het apparaat moet u ervoor zorgen dat geen enkel van de onderdelen van het koelcircuit wordt beschadigd.

- vermijd open vlammen en ontstekingsbronnen - ventileer de kamer waar het apparaat is geplaatst grondig
- Het is gevaarlijk de specificaties te veranderen of dit product te wijzigen op welke wijze dan ook. Elke schade aan het netsnoer kan een kortsluiting, brand en/of elektrische schokken veroorzaken.
- Dit apparaat is bedoeld voor huishoudelijk gebruik en gelijkaardige toepassingen zoals
 - personeelskeuken in winkels, kantoren en andere professionele omgevingen,
 - boerderijen en door klanten in hotels, motels en andere residentiële omgevingen
 - bed and breakfast omgevingen;
 - catering en gelijkaardige niet-kleinhandel toepassingen.

Veiligheidsinformatie

 **WAARSCHUWING!** Alle elektrische onderdelen (stekker, netsnoer, compressor, etc.) moeten worden vervangen door een gecertificeerde vertegenwoordiger of gekwalificeerd onderhoudspersoneel.

 **WAARSCHUWING!** De lamp die wordt geleverd met dit apparaat is een “lamp voor speciaal gebruik” die enkel mag worden gebruikt met het geleverde apparaat. Deze “lamp voor speciaal gebruik” mag niet worden gebruikt voor de verlichting bij u thuis.¹⁾

- Het netsnoer mag niet worden verlengd.
- Zorg ervoor dat de stekker niet wordt plat gedrukt of beschadigd door de achterzijde van het apparaat. Een verpletterde of beschadigde stekker kan oververhitten en brand veroorzaken.
- Zorg ervoor dat u de stekker van het apparaat kunt bereiken.
- Trek niet aan het netsnoer.
- Als de stekker los zit, mag u de stekker niet in het stopcontact steken. Er is een risico van elektrische schokken of brand.

U mag het apparaat niet bedienen zonder de lamp.

- Dit apparaat is zwaar. U moet voorzichtig zijn wanneer u het verplaatst.
- Verwijder geen items uit de diepvriezer of raak ze niet aan als uw handen vochtig/nat zijn want dit kan schaafwonden of vriesbrandwonden.
- Vermijd een langdurige blootstelling van het apparaat aan direct zonlicht.

Dagelijks gebruik

- Plaats geen plastic onderdelen in het apparaat.
- Plaats geen etenswaren rechtstreeks tegen de achterwand.

1) Als er verlichting is in het vak

Veiligheidsinformatie

- Bevroren etenswaren mag niet opnieuw worden ingevroren als het is ontdooid.¹⁾
- Bewaar voorverpakte ingevroren etenswaren in overeenstemming met de instructies van de fabrikant van het ingevroren etenswaren.¹⁾
- Apparaten die opslagaanbevelingen produceren, moeten strikt worden opgevolgd. Raadpleeg de relevante instructies.
- Plaats geen koolzuurhoudende drankjes in het vriesvak want dit creëert druk in de container en kan resulteren in een ontploffing en het apparaat beschadigen.¹⁾
- IJslolly's kunnen vriesbrandwonden veroorzaken als ze rechtstreeks uit het apparaat worden gegeten.¹⁾
- Om besmetting van de etenswaren te vermijden, moet u de volgende instructies naleven.
- Als de deur langdurig wordt geopend, kan dit de temperatuur in de compartimenten van het apparaat aanzienlijk verhogen.

Reinig de oppervlakken die in contact komen met etenswaren en de toegankelijke afvoersystemen regelmatig.

- Reinig waterreservoirs als ze niet zijn geopend gedurende 48 uur; spoel het watersysteem verbonden met een watertoevoer als het water niet is gebruikt gedurende 5 dagen.
- Bewaar rauw vlees en vis in geschikte containers in de diepvriezers zodat ze niet in contact komen met of druppen op andere etenswaren.
- Twee-ster ingevroren voedselcompartimenten (indien aanwezig in het apparaat) zijn geschikt om vooraf bevroren etenswaren te bewaren, roomijs op te slaan of te maken en ijsblokjes te maken.

1) Als er een vriesvak is.

2) Als er een vak is voor verse etenswaren.

Veiligheidsinformatie

- Een, twee en driester vakken (indien aanwezig in het apparaat) zijn niet geschikt voor het invriezen van verse etenswaren.
- Als het apparaat gedurende lange periodes wordt leeg gelaten, moet u het uitschakelen, ontdooien, reinigen, drogen en de deur open laten om schimmelvorming in het apparaat te voorkomen.

Zorg en reiniging

- Voor ieder onderhoud moet u het apparaat uitschakelen en de stekker verwijderen uit het stopcontact.
- Reinig het apparaat niet met metalen voorwerpen.
- Gebruik geen scherpe voorwerpen om vorst te verwijderen uit het apparaat. Gebruik een plastic schraper.¹⁾
- Inspecteer de afvoer van de koelkast regelmatig voor dooiwater. Indien noodzakelijk moet u de afvoer reinigen. Als de afvoer geblokkeerd is, zal het water verzamelen onderin het apparaat.²⁾

Installatie

Belangrijk! Voor de elektrische verbinding moet u de instructies volgens die vermeld staat in de specifieke paragrafen.

Pak het apparaat uit en inspecteer op schade U mag het apparaat niet verbinden als het beschadigd is. Rapporteer mogelijke schade onmiddellijk aan de plaats waar u het hebt gekocht. In dit geval moet u de verpakking bewaren.

1) Als er een vriesvak is.

2) Als er een vak is voor verse etenswaren.

Veiligheidsinformatie

- Het is aangeraden ten minste vier uur te wachten voor u het apparaat aansluit om de olie de mogelijkheid te bieden terug te vloeien in de compressor.
- Er moet voldoende luchtcirculatie mogelijk zijn rond het apparaat, zo niet kan het oververhit raken. Om voldoende ventilatie te garanderen, moet u de instructies met betrekking tot de installatie volgen.
- Waar mogelijk dienen de afstandhouders van het product tegen een muur te staan om te voorkomen dat warme delen (compressor, con- denser) worden aangeraakt of opgevangen om mogelijke brandwonden te voorkomen.
- Het apparaat mag niet dicht bij radiatoren of fornuizen worden geplaatst.
- Zorg ervoor dat de stekker toegankelijk is na de installatie van het apparaat.

Service

Alle elektrische werken die noodzakelijk zijn voor het onderhoud van het apparaat moeten worden uitgevoerd door een gekwalificeerde elektricien of bevoegde persoon.

Dit product moet worden onderhouden door een geautoriseerd Servicecentrum en enkel authentieke reserveonderdelen mogen worden gebruikt.

Energiebesparing

- Plaats geen warme etenswaren in het apparaat.
- Plaats de etenswaren niet te dicht bij elkaar want dit belet de luchtcirculatie.
- Zorg ervoor dat de etenswaren de achterzijde van de vakken niet aanraakt;

Veiligheidsinformatie

- Als de elektriciteit uitschakelt, mag u de deur(en) niet openen.
- Open de deur(en) niet te regelmatig;
- Laat de deur(en) niet te lang open;
- Stel de thermostaat niet in op extreem koude temperaturen;
- Alle accessoires, zoals laden, planken, rekken, moeten daar worden bewaard om het energieverbruik te beperken.

Milieubescherming



Dit apparaat bevat geen gas dat schade veroorzaakt aan de ozonlaag, noch in het koelcircuit of in het isolatiemateriaal. Het apparaat mag niet worden weggegooid samen met het huishoudelijk afval. Het isolerend schuim bevat brandbare gassen: het apparaat moet worden weggegooid in overeenstemming met de geldende regels voor apparaten beschikbaar bij uw lokale autoriteiten. Vermijd schade aan de koeleenheid, in het bijzonder aan de warmtewisselaar. Het materiaal dat wordt gebruikt op dit apparaat en die gemarkeerd zijn met het symbool  kunnen worden gerecycled.



Het symbool op het product of op de verpakking wijst erop dat dit product niet mag worden behandeld als huishoudelijk afval. Het moet echter naar het geschikte inzamelpunt  worden gebracht voor de recycling van elektronische en elektrische apparatuur. Door ervoor te zorgen dat dit product correct wordt weggegooid, helpt u potentiële negatieve gevolgen te voorkomen voor het milieu en de volksgezondheid

VEILIGHEIDSINFORMATIE

die anders kunnen worden veroorzaakt door een incorrecte verwerking van het afval van dit product. Voor meer gedetailleerde informatie over het recyclen van dit product kunt u contact opnemen met uw gemeente, uw huisvuilverwijderingsdienst of de winkel waar u

het product hebt gekocht.

Verpakkingsmateriaal

Het materiaal met het symbool kan worden gerecycled. Gooi de verpakking in de geschikte containers om het te recyclen.

Verwijdering van het apparaat

1. Verwijder de stekker uit het stopcontact.
2. Ontkoppel het netsnoer en gooi het weg.



WAARSCHUWING! Tijdens het gebruik, het onderhoud en de verwijdering van het apparaat moet u letten op het gelijkaardige gele of oranje symbool links dat zich bevindt op de achterzijde van het apparaat (achterpaneel of compressor). Het is het risico van brand symbool. Er zijn brandbare producten in de koelbuizen en de compressor. Het apparaat moet tijdens het gebruik, het onderhoud en de afdanking ver uit de buurt worden gehouden van vuurbronnen.

Overzicht

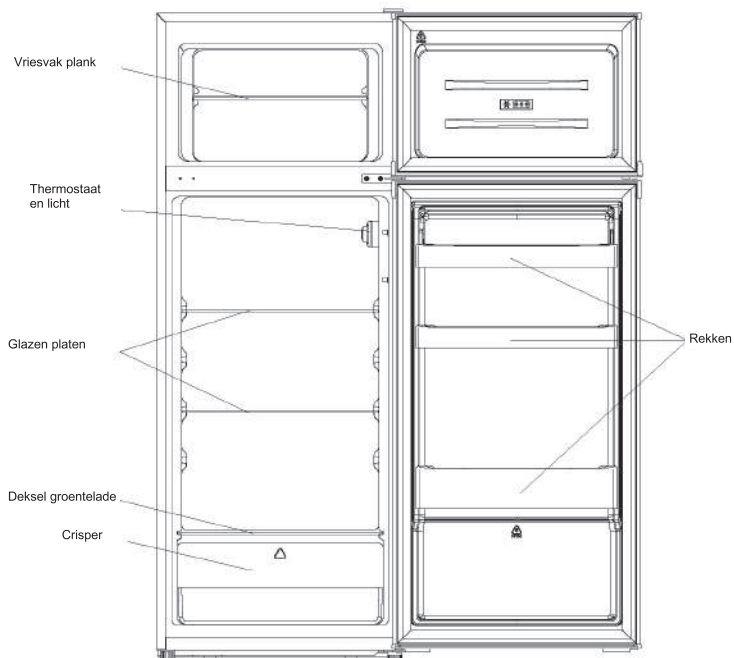

Deze afbeelding dient enkel als indicatie; raadpleeg uw apparaat voor meer details.

Deur omdraaien

Vereist gereedschap: Kruiskopschroevendraaier, platte schroevendraaier, zeskantsleutel.

- Zorg ervoor dat de stekker uit het stopcontact is verwijderd en leeg is.
- U moet het apparaat achterwaarts kantelen om de deuren te verwijderen. U moet het apparaat op een harde ondergrond laten rusten zodat het niet kan wegglijden tijdens het omkeren van de deur.
- Alle verwijderde onderdelen moeten worden bewaard om ze opnieuw te installeren op de deur.
- Leg het apparaat niet horizontaal want dit kan het koelsysteem beschadigen.
- Het apparaat wordt best door 2 personen gehanteerd tijdens de installatie.

1. Verwijder de afdekking van het bovenste scharnier met een platte schroevendraaier

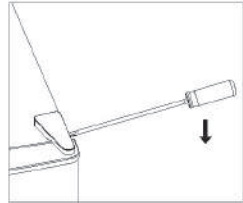

2. Schroef het bovenste scharnier los met een kruisschroevendraaier.

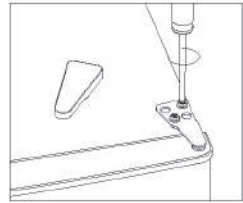

3. Verwijder de afdekking van de opening met een platte schroevendraaier.

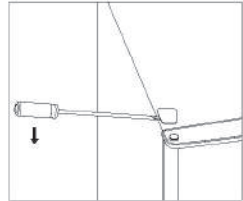

4. Verplaats het deksel van links naar rechts. Til daarna de bovenste deur omhoog en plaats ze op een gewatteerd oppervlak om krassen te voorkomen.

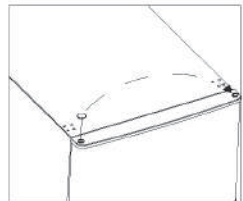

Deur omdraaien

5. Schroef het middelste scharnier los en til de onderste deur omhoog en plaats ze op een zachte mat om krasen te voorkomen.

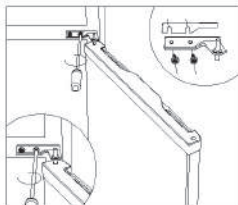

6. Verplaats de middelste afdekking van de opening van links naar rechts.

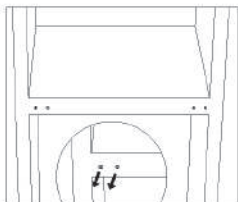

7. Plaats de achterzijde van de kast op een zachte mat. Schroef het onderste scharnier en de nivelleringsvoet los.

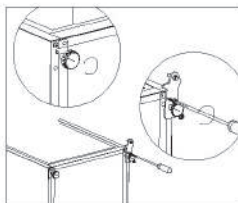

8. Schroef de schroef los en verwijder de onderste scharnierpen, draai de beugel om en vervang hem.

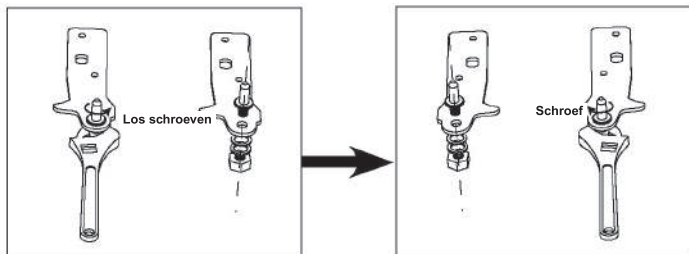

Deur omdraaien

9. Monteer het scharnier aan links en de voetbasis rechts. Schroef daarna beide nivelleringsvoeten vast met hun originele onderdelen.

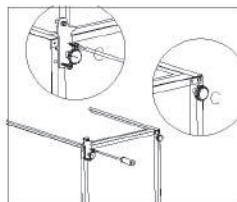

10. Verplaats de middelste afdekkingen van de openingen van links naar rechts.

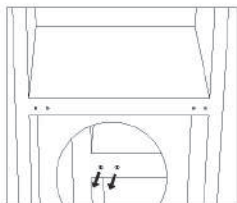

11. Plaats het apparaat rechtop en monteer de deur op het onder scharnier. Zorg ervoor dat het onderste scharnier in de deuropening is gevoerd. Verplaats de afdekking van de scharnieropening van de onderste deur van links naar rechts.

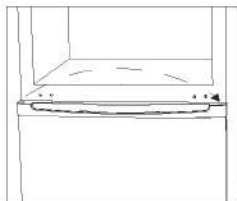

12. Monteer het middelste scharnier.

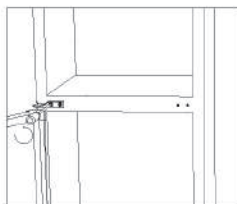

Deur omdraaien

13. Monteer de bovenste deur met het bovenste scharnier.

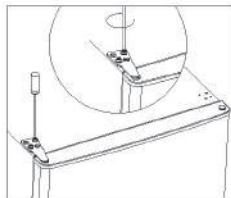

14. Klik de afdekking van het scharnier en de afdekking van de opening vast bovenaan op het apparaat.

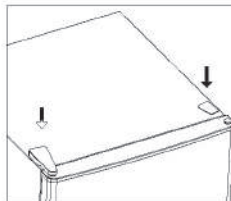

15. Verwijder de pakkingen van de deur van de koelkast en de diepvriezer en breng ze daarna opnieuw aan na de rotatie.

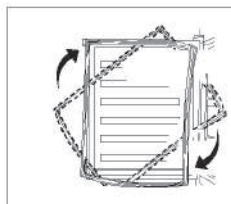

Installatie

Monteer het externe handval van de deur (als er een extern handvat aanwezig is)

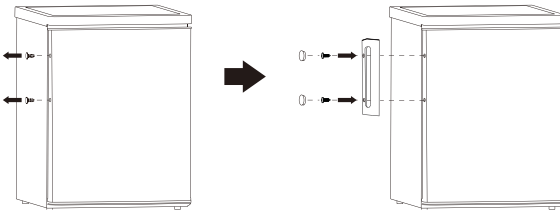

Plaatsvereiste

■ Laat voldoende ruimte zodat de deur kan openen.

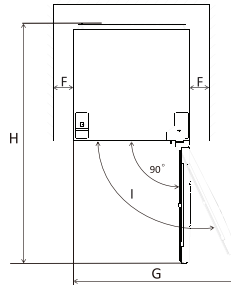
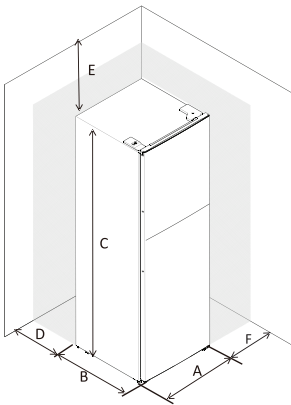

A	545
B	555
C	1426
D	min=50
E	min=50
F	min=50
G	1090
H	1110
I	135°

Nivelleer de koelkast.

Stel hiervoor de beide nivelleringsvoeten bij vooraan op de koelkast.

Als het apparaat niet waterpas staat, worden de deuren en de magnetische afdichtingen niet correct afgedekt.

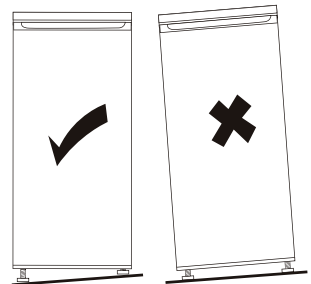
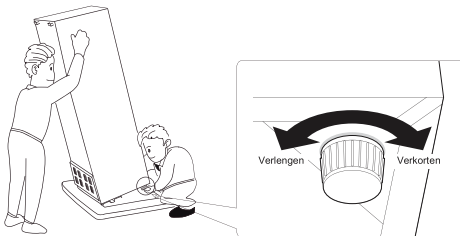

Installatie positionering

Installeer dit apparaat op een locatie waar de omgevingstemperatuur overeenstemt met de klimaatklasse vermeld op het naamplaatje van het apparaat.

voor koelapparaten met klimaatklasse:

- uitgebreide temperatuur: dit koelapparaat is bedoeld voor gebruik bij een omgevingstemperatuur tussen 10 °C en 32 °C (SN);
- gematigd: Dit koelapparaat is bedoeld voor gebruik bij een omgevingstemperatuur tussen 16 °C en 32 °C. N
- subtropisch: dit koelapparaat is bedoeld voor gebruik bij een omgevingstemperatuur tussen 16 °C en 38 °C (ST);
- tropisch: Dit koelapparaat is bedoeld voor gebruik bij een omgevingstemperatuur tussen 16 °C en 43 °C.

Locatie

Het apparaat moet uit de buurt van warmtebronnen zoals radiatoren, ketels, direct zonlicht, etc. worden geïnstalleerd. Zorg ervoor dat lucht vrij kan circuleren rond de achterzijde van de kast. Voor een optimale prestatie, als het apparaat wordt geïnstalleerd onder een overhangende muur, moet de minimale afstand tussen de bovenzijde van de kast en het wandapparaat ten minste 50 mm bedragen. Het is echter beter het apparaat niet te installeren onder een overhangende muur. De nauwkeurige nivellering is mogelijk dankzij de instelbare voetjes onderaan op het apparaat. Dit koelapparaat is niet bedoeld voor gebruik als een ingebouwd apparaat;



! Waarschuwing! Het moet mogelijk zijn het apparaat los te koppelen van de voeding; de stekker moet dus gemakkelijk toegankelijk zijn na de installatie.

Elektrische aansluiting

Voor u de stekker in het stopcontact voert, moet u controleren of de spanning en frequentie aangeduid op het naamplaatje overeenstemmen met de voeding bij u thuis. Het apparaat moet geaard worden. De stekker is voorzien van een contact voor dit doeleinde. Als het stopcontact bij u thuis niet geaard is, moet u het apparaat aansluiten op een afzonderlijke aarding in overeenstemming met de voorschriften, in overleg met een gekwalificeerde elektricien. De fabrikant wijst elke aansprakelijkheid af als de bovenstaande veiligheidsmaatregelen niet worden nageleefd. Dit apparaat is conform met de E.E.C. Richtlijnen.

Dagelijks gebruik

Eerste gebruik

De binnenzijde reinigen

Voor u het apparaat de eerste maal in gebruik neemt, moet u de binnenzijde en alle interne accessoires reinigen met lauw water en neutrale zeep om de typische geur van een gloednieuw product te verwijderen en daarna moet het grondig drogen.

Belangrijk! Gebruik geen oplosmiddelen of schurende poeders want deze zullen de afwerking beschadigen.

Temperatuurstelling

- Stelker op uw apparaat. De interne temperatuur wordt beheerd via de thermostaat. Er zijn 8 instellingen. 1 is de warmste instellingen en 7 is de koudste; als het apparaat wordt ingesteld op 0, schakelt het uit. Indien het is ingesteld op de maximale instelling stopt de compressor niet.
- Het is mogelijk dat het apparaat niet op de juiste temperatuur werkt als het in een bijzonder warme omgeving staat of als u de deur vaak opent.

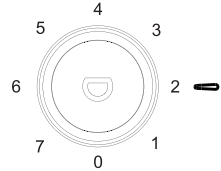

Dagelijks gebruik

Etenswaren	Locatie
Eieren	Deurrek
Zuivelproducten (boter, kaas)	Indien beschikbaar in het biofresh of chiller vak Onderste laden
Fruut, groenten en salade	Fruut en groentenvak, crisper of EverFresh+ vak (indien beschikbaar)
Vers vlees, gevogelte, verse vis, worst, bereide etenswaren	Indien beschikbaar in het biofresh of chiller vak Onderste lade
Kant en klare etenswaren, verpakte producten, conserven, gepekelde producten	Bovenste laden of deurrek
Drank, flessen, kruiden, snacks	Deurrek
Restjes	Middelste laden

NL Tips om verse etenswaren te bewaren:

Etenswaren bewaren in het compartiment voor verse etenswaren:

- Houd uw koelkast aan de aanbevolen temperatuurniveau van 4°C.
- De etenswaren die u wilt bewaren moeten correct worden afgedicht om geurtjes en wijzigingen in de smaak te vermijden.
- Bewaar geen al te grote hoeveelheden etenswaren in uw koelkast. U moet ruimte tussen de etenswaren laten zodat de koude lucht kan circuleren voor een beteren en meer homogene koeling.
- De etenswaren die u dagelijks eet, moeten vooraan op de lade worden bewaard zodat de deur niet te lang moet worden geopend.

- Laat een opening tussen etenswaren en de interne wanden om lucht te laten circuleren. Als u etenswaren bewaart tegen de achterwand kunnen ze bevroren tegen de achterwand.
- Warme, bereide etenswaren moeten worden afgekoeld tot kamertemperatuur voor u ze bewaart in het apparaat. Daarna kunnen warme etenswaren worden bewaard in de onderste laden van uw koelkast. Plaats geen etenswaren in de buurt van zeer bederfelijke goederen.
- Ontdooi uw ingevroren etenswaren in het

u de ingevroren etenswaren gebruiken om de temperatuur te verlagen in het vak en energie besparen.

Dagelijks gebruik

- Als er onrijp tropisch fruit (mango, meloenen, papaja, bananen, ananas) wordt opgeslagen in de koelkast kan het verouderingsproces worden versneld en het wordt afgeraden aangezien dit een resultaat in een kortere bewaartijd. Hoewel, het rijpen van groen fruit (appelen, peren) kan gedurende een bepaalde periode worden bevorderd.
- Uien, look, gember en andere wortelgroenten moeten worden bewaard in donkere en koele kamercondities, niet in de koelkast.
- Als men bedorven etenswaren vindt in de koelkast moeten deze worden verwijderd. Als u bedorven etenswaren opmerkt moet u de interne voering of de accessoires waarmee ze in contact waren worden verwijderd om besmetting te vermijden.
- Grote potten met etenswaren, zoals soepen of stoofpotjes kunnen worden verdeeld in ondiepe containers om snel af te koelen in de koelkast. Grote stukken onbereid vlees en volledig gevogelte moeten worden verdeeld in kleinere stukken voor hetzelfde doeleinde.
- Bewaar geen onverpakte etenswaren dichtbij eieren.
- Houd fruit en groenten van elkaar gescheiden en bewaar ze met gelijkaardige zaken: appelen met appelen, wortels met wortels. Fruit en groenten geven verschillende gassen af die andere kunnen bederven.
- Verwijder bladgroenten uit plastic zakken, wikkel ze in papier of een theedoek voor u ze in de koelkast plaatst. Vergeet ze niet te drogen als ze gespoeld of nat zijn voor het bewaren.
- Bewaar fruit en groenten die kunnen uitdrogen in geperforeerde of niet afgesloten plastic zakken om een vochtige omgeving te handhaven maar de lucht nog steeds te laten circuleren.
- Andere etenswaren moeten in andere plaatsen worden bewaard, naargelang hun eigenschappen:

“Controleer de gepaste klimaatklasse van uw apparaat vermeld op het typeplaatje. De onderstaande informatie is belangrijk voor uw apparaat in overeenstemming met de nominale klimaatklasse.”

- SN: Uitgebreide temperatuur: Dit koelapparaat is bedoeld voor gebruik bij een omgevingstemperatuur tussen 10°C en 32°C.
- N: Gematigd: Dit koelapparaat is bedoeld voor gebruik bij een omgevingstemperatuur tussen 16°C en 32°C.
- ST: Subtropisch: Dit koelapparaat is bedoeld voor gebruik bij een omgevingstemperatuur tussen 16°C en 38°C.
- Tel.: Tropisch Dit koelapparaat is bedoeld voor gebruik bij een omgevingstemperatuur tussen 16°C en 43°C.

Dagelijks gebruik

NL Bewaring in het vriesvak:

- Het is aanbevolen de diepvriezerinstelling te handhaven aan -20°C behalve in extreme omgevingscondities.
- 4-6 uur voor het invriezen moet u de Fast Freeze functie inschakelen om sneller in te vriezen.
- Warme etenswaren moeten worden afgekoeld tot kamertemperatuur voor u het opbergt in het vriesvak.
- Etenswaren die in kleine porties verdeeld zijn, zullen sneller invriezen en eenvoudiger zijn om te ontdooien en te bereiden.
- Het is beter etenswaren te verpakken voor u ze in het vriesvak plaatst.
- Om te voorkomen dat de bewaarperiodes verstrijken, moet u de invriesdatum, tijdslijm en de naam van de etenswaren noteren op de verpakking in overeenstemming met de bewaarperiodes van verschillende etenswaren.

- U mag de opslagduur van de etenswaren die wordt aanbevolen door de voedselabrikanten niet overschrijden. Verwijder uitsluitend de vereiste hoeveelheid etenswaren uit de diepvriezer.
- Gebruik de ontdooide etenswaren in een korte periode. Ontdooide etenswaren mogen niet opnieuw worden ingevroren tenzij ze zijn bereid. Het is niet veilig onbereide opnieuw ingevroren verse etenswaren te eten.
- Wanneer u verse etenswaren invriest, moet u contact vermijden met al ingevroren etenswaren. Dit kan reeds ingevroren stukken doen ontdooien.

Wanneer u commercieel ingevroren etenswaren wilt bewaren, moet u de volgende richtlijnen volgen:

- Volg altijd de richtlijnen van de producent met betrekking tot de bewaartijden van de etenswaren. Respecteer deze richtlijnen!
- Probeer de tijdsduur tussen de aankoop en kwaliteit te handhaven.
- Koop ingevroren etenswaren die werden bewaard aan een temperatuur van -18°C of lager.
- Vermijd etenswaren te kopen met ijs of vorst op de verpakking - Dit wijst erop dat de producten op zeker moment gedeeltelijk ontdooid en opnieuw ingevroren werden - temperatuurstijgingen beïnvloeden de kwaliteit van de etenswaren.
- We raden een temperatuur aan van 4°C voor verse etenswaren en -20°C voor het vriesvak om de etenswaren beter te bewaren.
- Met uitzondering van extreme condities in de omgeving, als de temperatuur is ingesteld op de aanbevolen waarden van +4°C/-20°C. De algemene versheid wordt verlengd in het vak van de verse etenswaren en de vriesvakken. Als de temperatuur van het verse etenswaren vak koeler ingesteld, kunnen vers fruit en aan koudletsel, terwijl een warmere temperatuur kan resulteren in een sneller bederven van zeer bederfelijke etenswaren (zuivelproducten, vlees).

Temperatuurinstelling knop

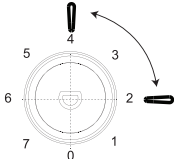
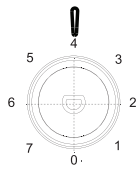
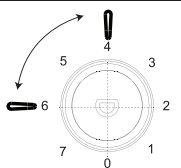
Temperatuurinstelling knop		
Omgevingstemperatuur	Vriesvak	Koelvak
Zomer (hoger dan 38°C)	/	 <p>Instellen op 2-4</p>
Normaal	/	 <p>Instellen op 4</p>
Winter (lager dan 16°C)	/	 <p>Instellen op 4-6</p>

* De bovenstaande informatie biedt gebruikers aanbevelingen over de temperatuurinstelling.

Impact op de voedselbewaring

- * In de aanbevolen instelling is de optimale bewaringstijd in de koelkast niet meer dan 3 dagen.
- * In de aanbevolen instelling is de optimale bewaringstijd in de diepvriezer niet meer dan 1 maand.
- * De optimale bewaartijd kan verminderen onder andere instellingen.

Dagelijks gebruik

Verse etenswaren invriezen

- Het vriesvak is geschikt om verse etenswaren in te vriezen en bevroren etenswaren en diepgevroren etenswaren te bewaren.
- Plaats de verse etenswaren die u wilt invriezen in het vriesvak.
- De maximale hoeveelheid etenswaren die in 24 uur kan worden ingevroren staat vermeld op het naamplaatje.
- Het vriesproces duurt 24 uur: tijdens deze periode mag u geen andere etenswaren toevoegen om in te vriezen.

Bevroren etenswaren bewaren.

Wanneer u het apparaat de eerste maal opstart of na een periode van gebruik moet u het eerst ten minste 2 uur in de hoogste instellingen voor u product in het apparaat plaatst.

Belangrijk! In het geval van een ongewenst ontdooien van etenswaren, bijvoorbeeld als de stroompanne langer heeft geduurd dan de waarde weergegeven in de technische eigenschappen onder "toenemende tijd" moeten de ontdooidoede etenswaren snel worden opgegeten of onmiddellijk bereid en daarna opnieuw ingevroren (na de bereiding).

Ontdooien

Diepgevroren of ingevroren etenswaren kunnen voor ze worden verbruikt, worden ontdooid in het koelvak of aan kamertemperatuur, afhankelijk van de beschikbare tijd.

Kleine etenswaren kunnen zelfs worden bereid als ze nog bevroren zijn, rechtstreeks uit de koelkast. In dit geval zal de bereiding langer duren.

Ijsblokjes

Dit apparaat kan zijn uitgerust met een of meerdere ijsblokjes om ijs te maken.

Accessoires

Verplaatsbare laden

De wanden van de koelkast zijn uitgerust met een reeks lopers zodat de laden naar wens kunnen worden aangebracht.

De deurrekken aanbrengen

Om etenswaren van uiteenlopende afmetingen te kunnen bewaren, moeten de rekken in de deur op verschillende hoogten worden aangebracht. Ga als volgt te werk om deze aanpassingen uit te voeren: trek het rek geleidelijk aan in de richting van de pijlen tot het vrij komt en verplaats het daarna naar wens.

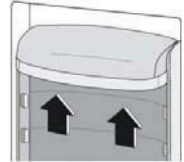
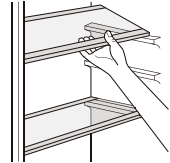

Dagelijks gebruik

Nuttige hints en tips

Voor een optimaal vriesproces vindt u hierna een aantal belangrijke hints:

- de maximale hoeveelheid etenswaren die in 24 uur kan worden ingevroren staat vermeld op het naamplaatje;
- het vriesproces duurt 24 uur. Er mogen geen bijkomende etenswaren worden toegevoegd tijdens deze periode.
- u mag enkel hoogwaardige, verse en grondig gereinigde etenswaren invriezen;
- bereid het voedsel in kleine porties, zodat het snel en volledig kan worden ingevroren en daarna enkel de benodigde hoeveelheid kan worden ontdooid;
- wikkel de etenswaren in aluminiumfolie of polyethyleen en zorg ervoor dat de verpakkingen luchtdicht zijn;
- laat geen verse, niet-ingevroren etenswaren in aanraking komen met etenswaren die al ingevroren zijn om een stijging in temperatuur van deze laatste te voorkomen;
- magere etenswaren kunnen beter en langer worden bewaard dan vetrijke etenswaren; zout vermindert de bewaartijd van etenswaren;
- waterijs kan vriesbrand van de huid veroorzaken als het rechtstreeks uit het vriesvak wordt gegeten;
- het is aanbevolen de invriesdatum te noteren op elke individuele verpakking zodat u ze kunt verwijderen uit het vriesvak, dit kan vriesbrand veroorzaken;
- het is aanbevolen de invriesdatum te noteren op elke individuele verpakking om de bewaartijd op elk moment te kunnen volgen.

Hints voor de bewaring van ingevroren etenswaren

Voor een optimale prestatie van dit apparaat moet u:

- ervoor te zorgen dat de commercieel ingevroren levensmiddelen door de detailhandelaar adequaat worden opgeslagen;
- Zorg ervoor dat diepvriesproducten in de kortst mogelijke tijd van de levensmiddelenwinkel naar de vriezer worden overgebracht;
- doe de deur niet vaak open en laat hem niet langer open dan absoluut noodzakelijk is.
- eenmaal ontdooid, worden de etenswaren snel aangetast en ze kunnen niet opnieuw worden ingevroren;
- u mag de bewaartijd niet overschrijden die wordt aangegeven door de fabrikant.

Hints voor de koeling van verse etenswaren

Voor een optimale prestatie:

- Bewaar geen warme etenswaren of dampende vloeistoffen in de koelkast
- Dek etenswaren af of omwikkel ze, in het bijzonder als ze een sterke smaak hebben
- Merk (alle types): wikkel in polyethyleen zakjes en plaats ze op de glazen laden boven de groentelade.
- Uit veiligheidsoverwegingen is het aanbevolen etenswaren slechts een of maximaal twee dagen te bewaren.
- Bereide etenswaren, koude schotels, etc.: deze moeten worden afgedekt en kunnen op elke lade worden geplaatst.
- Fruit en groenten: deze moeten grondig worden gereinigd en in de speciaal voorziene laden worden geplaatst.
- boter en kaas: deze moeten in speciale luchtdichte containers worden geplaatst of gewikkeld in aluminiumfolie of polyethyleen zakjes om zoveel mogelijk lucht te verwijderen.
- Melkflessen: deze moeten voorzien zijn van een dop en moeten in de flessenrekken van de deur worden bewaard.
- Bananen, aardappelen, uien en look, indien niet verpakt, mogen niet worden bewaard in de koelkast.

Reiniging

Om hygiënische redenen moet de binnenzijde van het apparaat, inclusief de interne accessoires, regelmatig worden gereinigd.



Voorzichtig! Het apparaat mag niet verbonden zijn met het elektrisch net tijdens de reiniging. Gevaar van elektrische schokken! Voor de reiniging moet u het apparaat uitschakelen en de stekker uit het stopcontact verwijderen of de stroomonderbreker of zekering verwijderen. Reinig het apparaat nooit met een stoomreiniger. Vocht kan accumuleren in de elektrische onderdelen en dit resulteert in een risico van elektrische schokken! Warme dampen kunnen resulteren aan schade aan plastic onderdelen. Het apparaat moet droog zijn voor het opnieuw in gebruik wordt genomen.

Belangrijk! Etherisch oliën en organische oplosmiddelen kunnen plastic onderdelen aanvallen, bijv. citroensap of het sap van sinaasappel schil, boterzuur, reinigingsmiddelen met azijnzuur.

Afvoeropening reinigen

Om te voorkomen dat dooiwater overstroomt in de koelkast moet de afvoeropening op de achterzijde van het vriesvak regelmatig worden gereinigd. Gebruik een reinigingsmiddel om de opening te reinigen zoals weergegeven in de afbeelding rechts.

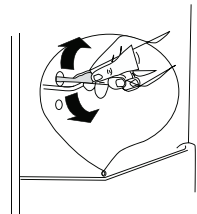

1) Als de condensator achteraan op het apparaat zit.

Dagelijks gebruik

- Zorg ervoor dat dergelijke stoffen niet in contact komen met de onderdelen van het apparaat.
- Gebruik geen schurende reinigingsmiddelen.
- Verwijder de etenswaren uit de diepvriezer. Bewaar ze in een koele locatie, niet afgedekt.
- Schakel het apparaat uit en de stekker uit het stopcontact verwijderen of de stroomonderbreker of zekering verwijderen.
- Reinig het apparaat en de interne accessoires met een doek en lauw water. Na de reiniging moet u het apparaat afnemen met fris water en droog wrijven.
- Wanneer alles droog is, kunt u het apparaat opnieuw inschakelen.

Ontdooien van de vriezer

Het vriesvak zal echter geleidelijk aan met vorst worden bedekt. Deze vorst moet worden verwijderd. Gebruik nooit scherp metalen gereedschap om de vorst te verwijderen van de verdampers want dit kan schade veroorzaken. Wanneer het ijs echter erg dik wordt op de binnenste voering, moet de volledige ontdooiing als kerels worden uitgevoerd:

- verwijder de stekker uit het stopcontact.
- verwijder alle opgeslagen etenswaren, wikkel ze in meerdere lagen krantenpapier en plaats ze op een koele plaats;
- houd de deur open en plaats een reservoir onder het apparaat om het dooiwater op te vangen.
- aan het einde van het ontdooien, moet u de binnenzijde grondig drogen.
- voer de stekker opnieuw in het stopcontact om het apparaat opnieuw in te schakelen.

De lamp vervangen

- De interne lamp is een LED lamp. Neem contact op met een gekwalificeerde technicus om de lamp te vervangen.



Dagelijks gebruik

Probleemoplossing



Voorzichtig! Ontkoppel de netvoeding voor u problemen oplost. Enkel een gekwalificeerde elektricien of een bevoegde persoon moet de probleemoplossing uitvoeren die niet vermeld staat in deze handleiding.

Belangrijk! Het apparaat maakt een aantal geluiden tijdens het normale gebruik (compressor, koelmiddel).

Probleem	Mogelijke oorzaak	Oplossing
Apparaat werkt niet	De temperatuurregelaar is ingesteld op "0".	Stel de knop in op een ander nummer om het apparaat in te schakelen.
	Stekker zit niet in het stopcontact of zit los	Voer de stekker in het stopcontact.
	Zekering is gesprongen of defect	Controleer de zekering. Vervang indien nodig.
	Stopcontact is defect.	Netspanning defecten moeten worden gerepareerd door een elektricien.
De etenswaren zijn te warm.	De temperatuur is niet correct ingesteld.	Raadpleeg het hoofdstuk initiële Temperatuurinstelling.
	De deur is langdurig open gebleven.	Open de deur slechts zo lang als nodig.
	Een grote hoeveelheid warme etenswaren is in het apparaat geplaatst in de afgelopen 24 uur.	Schakel de temperatuurregelaar tijdelijk op een koudere instelling.
	Het apparaat bevindt zich in de buurt van een warmtebron.	Raadpleeg het hoofdstuk Installatie locatie.
Apparaat koelt te veel	De temperatuur is te koud ingesteld.	Schakel de temperatuurregelaar tijdelijk op een warmere instelling.
Abnormale geluiden	Apparaat staat niet waterpas.	Regel de voetjes bij.
	Het apparaat raakt de muren of andere voorwerpen aan.	Verplaats het apparaat een beetje.
	Een onderdeel, bijv. een buis, op de achterzijde van het apparaat raakt een ander onderdeel van het apparaat of de muur aan.	Indien noodzakelijk moet u het onderdeel weg buigen.
Water op de vloer	De waterafvoer is geblokkeerd.	Raadpleeg het hoofdstuk Reiniging.
Het zijpaneel is warm	De condensator zit in het paneel.	Dit is normaal.

Als het defect zich opnieuw vertoont, moet u het Servicecentrum raadplegen.

Dagelijks gebruik

NL

DISCLAIMER / WAARSCHUWING

Sommige (eenvoudige) defecten kunnen correct worden behandeld door de eindgebruiker zonder dat dit aanleiding geeft tot veiligheidsproblemen of een onveilig gebruik, op voorwaarde dat ze worden uitgevoerd binnen de limieten en in overeenstemming met de volgende instructies (zie het hoofdstuk "Zelf-reparatie").

Om die reden, tenzij anderszits toegelaten in het onderstaande hoofdstuk "Zelf-reparatie", moeten reparaties worden uitgevoerd door geregistreerde professionele monteurs om veiligheidsproblemen te voorkomen. Een geregistreerde professionele monteur is een professionele monteur die toegang heeft gekregen tot de instructies en de lijst met reserveonderdelen van dit product door de fabrikant, in overeenstemming met de methoden beschreven in wetsbesluiten in overeenstemming met Richtlijn 2009/125/EC.

Hoewel, de onderhouds- en reparatiewerken in het kader van de garantievoorwaarden mogen uitsluitend worden uitgevoerd door de gespecialiseerd vertegenwoordiger (m.a.w. geautoriseerde professionele monteurs) die u kunt bereiken via het telefoonnummer vermeld in de gebruikshandleiding/garantiekartaal of via uw geautoriseerde verdeler. Om die reden zullen reparaties die worden uitgevoerd door professionele monteurs (die niet zijn geautoriseerd door Beko) de garantie nietig verklaren.

Zelf-reparatie

De eindgebruiker kan de volgende reserveonderdelen zelf repareren: deur handgrepen, deur scharnieren, laden, manden en deurpakkingen (een bijgewerkte lijst is ook beschikbaar op support.beko.com op 1 maart 2021).

Bovendien, om de veiligheid van het product te garanderen en het risico van ernstig letsel te voorkomen, moet de vermelde zelf-reparatie worden uitgevoerd in overeenstemming met de instructies in de handleiding voor zelf-reparatie of die beschikbaar is in in support.beko.com Uit

veiligheidsoverwegingen moet u de stekker van het product loskoppelen voor u een zelf-reparatie probeert uit te voeren.

Reparaties en pogingen tot reparatie door eindgebruikers van onderdelen die niet zijn omvat in deze lijst en/of waarbij de instructies in de handleiding voor zelf-reparatie of die beschikbaar zijn in support.beko.com niet worden nageleefd, kunnen resulteren in veiligheidsproblemen die niet kunnen worden toegewezen aan Beko Beko en deze zullen de garantie van het product nietig verklaren.

Om die reden raden wij ten stelligste af dat eindgebruikers op eigen houtje reparaties proberen uit te voeren die buiten de vermelde lijst van reserveonderdelen vallen en in dergelijke situaties beroep doen op een geautoriseerde professionele monteur of geregistreerde professionele monteurs. Dergelijke pogingen van eindgebruikers kunnen daarentegen veiligheidsproblemen en schade aan het product veroorzaken en resulteren in brand, overstromingen, elektrische schokken en ernstig persoonlijk letsel.

Als voorbeeld, maar niet beperkt tot, de volgende reparaties moeten worden uitgevoerd door geautoriseerde professionele servicemonteurs of geregistreerde professionele monteurs: compressor, koelcircuit, moederbord, omzetter bord, weergavebord, etc.

De fabrikant/verkoper kan niet aansprakelijk worden gesteld wanneer eindgebruikers de bovenstaande instructies niet naleven.

De beschikbaarheid van de reserveonderdelen van de koelkast die u hebt gekocht is 10 jaar. Tijdens deze periode zijn de originele reserveonderdelen beschikbaar voor de correcte werking van uw koelkast.

De minimale duur van de garantie van de koelkast die u hebt gekocht, is 24 maanden.

Slijtage door normaal gebruik

U heeft een Beko of Grundig Groot huishoudelijk product gekocht waarvan u bij goed gebruik vele jaren plezier kunt hebben. Goed gebruik betekent dat u de instructies in de gebruiksaanwijzing toepast, vooral die over de wijze van gebruik en onderhoud. Dit is erg belangrijk voor een goede werking van het product, ook op de lange termijn. Daarnaast moet u er rekening mee houden dat elk product slijtagegevoelige onderdelen bevat. Sommige onderdelen slijten pas nadat de normale levensduur van het product voorbij is. Andere onderdelen slijten eerder, al voordat de normale levensduur van het product voorbij is. Het is met die onderdelen net als met een auto: ruitenwissers en banden moeten vaak al na enkele jaren worden vervangen, terwijl de auto zelf nog heel veel jaren mee kan.

Bij elektrisch-huishoudelijke apparaten kan bijvoorbeeld worden gedacht aan de volgende slijtagegevoelige onderdelen:

- bewegende delen (zoals motor, scharnier, wieltjes)
- elektronica-modules (zoals printplaat, sensoren, verlichting)
- kunststof- en rubberen delen (zoals deurrubber, reservoirs, geleiders)
- afdichtingen (slangen)
- verwarmingselementen
- lagers

Dit soort onderdelen slijt vaak eerder dan u van het totale product verwacht. Die eerdere slijtage is normaal, net als bij auto-onderdelen. De kwaliteit van het product is daardoor niet minder. De kosten van vervanging of reparatie van die onderdelen zijn daarom voor rekening van u als gebruiker van het product. Afhankelijk van de omstandigheden kan er voor de verkoper altijd reden zijn om de kosten niet of slechts gedeeltelijk aan u in rekening te brengen. Als sprake is van abnormale slijtage bij normaal gebruik zijn de kosten sowieso voor rekening van de verkoper.

Houdt er rekening mee dat de levensduur van een product afhangt van hoe vaak u het gebruikt, hoe u het gebruikt en waar u het product gebruikt.



Réfrigérateur congélateur
Manuel d'utilisation

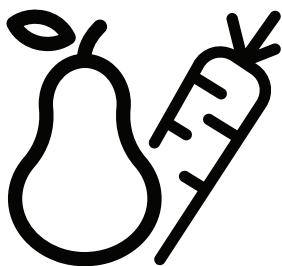

RDSO206K40WN
RDSO206K40SN
RDSO206K31WN
RDSO206K31SN

FR





INFORMATIONS

**ENERG**

SUPPLIER'S NAME

MODEL IDENTIFIER → (*)

A**A**

Vous pouvez accéder aux informations relatives au modèle telles que sauvegardées dans la base de données des produits en entrant le site internet suivant et en recherchant l'identifiant de votre modèle (*) qui se trouve sur la vignette énergie

<https://eprel.ec.europa.eu/>

Manuel d'utilisation

Réfrigérateur congélateur

Sommaire	
1. Consignes de sécurité	Page 1-9
2. Aperçu	Page 10
3. Inversion de la position de la porte	Page 11-14
4. Installation	Page 15-16
5. Utilisation quotidienne	Page 17-24

Consignes de sécurité

Pour votre sécurité et afin de garantir une bonne utilisation, avant l'installation et l'utilisation de l'appareil pour la première fois, lisez attentivement ce manuel d'utilisation, y compris les conseils et les avertissements. Pour éviter des erreurs et des accidents inutiles, il est important de s'assurer que tout utilisateur de l'appareil se familiarise parfaitement avec son fonctionnement et ses dispositifs de sécurité. Conservez ce manuel et assurez-vous qu'il demeure avec l'appareil en cas de déplacement ou de vente, de sorte que tout utilisateur soit bien informé sur l'utilisation et les consignes de sécurité afférentes à l'appareil.

Pour garantir la sécurité des personnes et des biens, conservez et respectez les consignes de sécurité contenues dans ce manuel. Le fabricant décline toute responsabilité en cas de dommages dus au non-respect de ces consignes.





Sécurité des enfants et des personnes vulnérables

- Cet appareil peut être utilisé par des enfants âgés d'au moins 8 ans, ainsi que par des personnes présentant des capacités physiques, sensorielles ou mentales réduites ou sans expérience et connaissances, si elles sont surveillées ou ont été formées à l'utilisation sûre de l'appareil et comprennent les risques encourus.
- Les enfants âgés entre 3 et 8 ans peuvent charger et décharger cet appareil.
- Les enfants doivent être surveillés afin de s'assurer qu'ils ne jouent pas avec l'appareil.
- Le nettoyage et l'entretien par l'utilisateur ne doivent pas être effectués par des enfants, sauf s'ils sont âgés de 8 ans et plus et s'ils sont surveillés.
- Tenez tout emballage hors de la portée des enfants. Il existe un risque de suffocation.

Consignes de sécurité

- Avant de mettre l'appareil au rebut, débranchez l'appareil, coupez le cordon d'alimentation (le plus près possible de l'appareil) et retirez la porte pour éviter que les enfants qui jouent avec l'appareil ne subissent un choc électrique ou se retrouvent coincés à l'intérieur.
- Cet appareil est doté de joints de porte magnétiques. S'il remplace un appareil équipé d'un verrou à ressort, situé sur la porte ou le couvercle, assurez-vous de rendre ce verrou inutilisable avant de mettre l'appareil au rebut. Cela permettra d'éviter que l'appareil ne devienne un piège mortel pour un enfant.

Consignes de sécurité générales

-  **AVERTISSEMENT !** Veillez à ce que les ouvertures de ventilation, dans l'enceinte de l'appareil ou dans la structure encastrée, ne soient pas obstruées.
-  **AVERTISSEMENT !** N'utilisez pas d'appareils mécaniques ou de moyens autres que ceux recommandés par le fabricant pour accélérer le processus de dégivrage.
-  **AVERTISSEMENT !** N'endommagez pas le circuit réfrigérant.
-  **AVERTISSEMENT !** N'utilisez pas d'autres appareils électriques (par exemple, sorbetières) à l'intérieur d'appareils réfrigérants, sauf s'ils sont homologués pour cet usage par leur fabricant.
-  **AVERTISSEMENT !** Ne touchez pas l'ampoule si elle est restée allumée pendant une longue période, car elle peut être très chaude.¹⁾

1) En cas de présence d'une ampoule dans le compartiment.

Consignes de sécurité

 **AVERTISSEMENT !** Lors du positionnement de l'appareil, assurez-vous que le cordon d'alimentation n'est pas coincé ou endommagé.

 **AVERTISSEMENT !** N'installez pas plusieurs prises d'alimentation portatives ou blocs d'alimentation portatifs à l'arrière de l'appareil.

- Ne stockez pas des substances explosives comme les aérosols contenant un agent propulseur inflammable dans cet appareil.
- Le circuit de refroidissement de l'appareil contient de l'isobutane (R-600a), un gaz naturel offrant un haut niveau de compatibilité avec l'environnement, mais qui est inflammable.
- Pendant le transport et l'installation de l'appareil, assurez-vous qu'aucune pièce du circuit frigorifique ne soit endommagée.
 - évitez les flammes nues et toute source d'allumage -aérez correctement la pièce où se trouve l'appareil
- Il est dangereux de modifier/d'altérer les spécifications/l'appareil d'une quelconque façon. Un cordon d'alimentation endommagé peut causer un court-circuit, un incendie et/ou un choc électrique.
- Cet appareil est conçu pour être utilisé dans les maisons et les endroits similaires tels que
 - les cuisines du personnel dans les magasins, les bureaux et autres environnements de travail ;
 - les maisons de campagne, les chambres d'hôtel, de motel et d'autres types de résidence ;
 - les chambres ou les salles de petit-déjeuner ;
 - Le milieu de la restauration et des applications similaires non liées à la vente au détail.

Consignes de sécurité

 **AVERTISSEMENT !** Tout composant électrique (fiche, cordon d'alimentation, compresseur, etc.) doit être remplacé par un agent de service agréé ou un personnel d'entretien qualifié.

 **AVERTISSEMENT !** L'ampoule fournie avec l'appareil est une « ampoule spécialement conçue à cet effet », utilisable uniquement avec l'appareil fourni. Cette « ampoule spéciale » n'est pas destinée à l'éclairage domestique.¹⁾

- Évitez d'étirer le cordon d'alimentation.
- Assurez-vous que la fiche secteur ne soit pas écrasée ou endommagée par l'arrière de l'appareil. Une fiche secteur écrasée ou endommagée peut causer la surchauffe de l'appareil et un incendie.
- Vérifiez que la fiche secteur est facilement accessible.
- Ne tirez pas sur le cordon d'alimentation.
- Si la prise de courant est lâche, n'y insérez pas la fiche d'alimentation. Il existe un risque de choc électrique ou d'incendie.
- N'utilisez pas l'appareil si le diffuseur de l'ampoule d'éclairage est absent.
- Cet appareil est lourd. Soyez prudent lorsque vous le déplacez.
- Ne déplacez/touchez pas avec les mains humides/mouillées les produits congelés, car cela peut causer des abrasions cutanées ou des brûlures de congélation.
- Évitez une exposition prolongée de l'appareil à la lumière directe du soleil.

Utilisation quotidienne

- Ne posez pas d'éléments chauds sur les parties en plastique de l'appareil.
- Ne placez pas d'aliments directement contre la paroi arrière.

¹⁾ En cas de présence d'une ampoule dans le compartiment.

Consignes de sécurité

- Une fois décongelés, les aliments ne doivent jamais être recongelés.¹⁾
- Conservez les aliments emballés conformément aux instructions de leur fabricant.¹⁾
- Les recommandations de stockage des fabricants d'appareils électroménagers doivent être strictement respectées. Reportez-vous aux instructions correspondantes.
- Ne mettez pas de boissons gazeuses dans le compartiment congélateur, car la pression se formant à l'intérieur du contenant pourrait le faire éclater et endommager ainsi l'appareil.¹⁾
- Ne consommez pas certains produits tels que les bâtonnets glacés dès leur sortie de l'appareil, car ils peuvent provoquer des brûlures de congélation.¹⁾
- Pour éviter la contamination des aliments, veuillez respecter les instructions suivantes :
- L'ouverture de la porte pendant de longues périodes peut provoquer une augmentation significative de la température à l'intérieur des compartiments de l'appareil.
- Nettoyez régulièrement les surfaces susceptibles d'entrer en contact avec les aliments, ainsi que les systèmes de drainage accessibles.
- Nettoyez les réservoirs d'eau s'ils n'ont pas été utilisés depuis 48 h ; rincez le système d'eau raccordé à une alimentation en eau si l'eau n'a pas été prélevée depuis 5 jours.
- Conservez la viande et le poisson crus dans des contenants appropriés au réfrigérateur, de façon à ce qu'ils ne soient pas en contact avec d'autres aliments ou ne s'égouttent pas sur eux.
- Les compartiments à aliments surgelés deux étoiles (s'ils sont disponibles dans l'appareil) conviennent à la conservation des aliments pré-congelés, à la conservation ou à la fabrication de crème glacée et de glaçons.

1) En cas de l'existence d'un compartiment congélateur.

2) En cas de l'existence d'un compartiment de stockage de denrées alimentaires fraîches.

Consignes de sécurité

- Les compartiments à une, deux et trois étoiles (s'ils sont disponibles dans l'appareil) ne conviennent pas à la congélation des aliments frais.
- Si l'appareil est laissé vide pendant de longues périodes, éteignez-le, dégivrez-le, nettoyez-le, séchez-le et laissez la porte ouverte pour éviter l'apparition de moisissures à l'intérieur.

Entretien et nettoyage

- Avant toute opération d'entretien, arrêtez l'appareil et débranchez-le de la prise de courant.
- N'utilisez pas d'objets métalliques pour nettoyer l'appareil.
- N'utilisez pas d'objets tranchants pour dégivrer l'appareil. Utilisez un grattoir en plastique.¹⁾
- Contrôlez régulièrement le tuyau d'évacuation de l'eau de dégivrage dans le compartiment réfrigérateur. Nettoyez-le, en cas de besoin. Si l'orifice est bouché, l'eau s'écoulera en dessous de l'appareil.²⁾

Installation

Important ! Avant de procéder aux branchements électriques, respectez scrupuleusement les instructions fournies dans les paragraphes y relatifs.

- Déballez l'appareil et vérifiez qu'il ne présente aucun dommage. Ne branchez pas l'appareil lorsqu'il est endommagé. Signalez immédiatement au magasin où vous avez acheté l'appareil les dommages éventuels. Dans ce cas, gardez l'emballage.

1) En cas de présence d'un compartiment congélateur.

2) En cas de présence d'un compartiment de stockage de denrées alimentaires fraîches.

Consignes de sécurité

- Il est conseillé de patienter pendant au moins quatre heures avant de brancher l'appareil pour permettre à l'huile de retourner dans le compresseur.
- Assurez-vous que l'air circule correctement autour de l'appareil pour éviter qu'il ne surchauffe. Pour obtenir une ventilation suffisante, suivez les instructions relatives à l'installation.
- Dans la mesure du possible, les cales du produit doivent être placées contre un mur pour éviter de toucher ou de coincer des pièces chaudes (compresseur, condenseur) afin d'éviter toute brûlure éventuelle.
- Ne placez pas l'appareil à proximité des radiateurs ou des cuisinières.
- Assurez-vous que la fiche secteur est facilement accessible, une fois l'installation terminée.

Entretien

- Tout travail d'électricité nécessitant un entretien de l'appareil doit être effectué par un électricien qualifié ou toute autre personne compétente.
- Les travaux d'entretien doivent être effectués par un centre de service agréé et seules les pièces originales doivent être utilisées.

Économie d'énergie

- Ne mettez pas d'aliments chauds à l'intérieur de l'appareil ;
- Ne conservez pas les aliments à proximité les uns des autres, car cela empêche l'air de circuler ;
- Assurez-vous que les aliments ne touchent pas l'arrière du (des) compartiment (s) ;

Consignes de sécurité

- En cas de panne électrique, n'ouvrez pas les portes ;
- N'ouvrez pas les portes trop fréquemment ;
- Ne laissez pas les portes de l'appareil ouvertes trop longtemps ;
- Ne réglez pas le thermostat à des températures très basses ;
- Il faut y conserver tous les accessoires, tels que les tiroirs, les étagères, les balcons, afin de réduire la consommation d'énergie.

Protection de l'environnement



Cet appareil ne contient pas de gaz susceptibles de détruire la couche d'ozone ; que ce soit dans son circuit réfrigérant ou ses matériaux d'isolation. L'appareil ne doit pas être mis au rebut avec les ordures ménagères. La mousse isolante contient des gaz inflammables : l'appareil doit être mis au rebut conformément aux directives relatives à la mise au rebut des équipements que vous obtiendrez auprès de vos autorités locales. Évitez d'endommager le dispositif de refroidissement, notamment l'échangeur thermique. Les matériaux utilisés dans cet appareil identifiés par le symbole  sont recyclables.



Le symbole apposé sur l'appareil ou sur son emballage indique que cet appareil ne doit pas être mis au rebut de la même façon que les ordures ménagères. Rendez-vous plutôt dans un point de collecte approprié pour le recyclage des équipements électriques et électroniques. En assurant la mise au rebut adéquate de cet appareil, vous pourrez empêcher toute conséquence négative pour l'environnement et pour la santé humaine,

Consignes de sécurité

qui pourrait autrement être causée par une mise au rebut inappropriée de cet appareil. Pour de plus amples informations sur le recyclage de cet appareil, veuillez contacter votre municipalité, votre service de traitement des déchets ménagers ou votre fournisseur.

Matériaux d'emballage

Les matériaux marqués du symbole sont recyclables. Veuillez mettre les emballages au rebut dans les conteneurs de collecte appropriés pour leur recyclage.

Mise au rebut de l'appareil

1. Débranchez la fiche secteur de la prise de courant.
2. Coupez le câble d'alimentation et mettez-le au rebut.



AVERTISSEMENT ! Lors de l'utilisation, l'entretien et la mise au rebut de l'appareil, veuillez faire attention au symbole similaire du côté gauche, de couleur jaune ou orange, qui se trouve à l'arrière de l'appareil (panneau arrière ou compresseur).

Il indique un avertissement de risque d'incendie. Il existe des matières inflammables dans les conduites de frigorigène et le compresseur.

Veuillez vous éloigner de toute source d'incendie lors de l'utilisation, l'entretien et la mise au rebut.

Aperçu

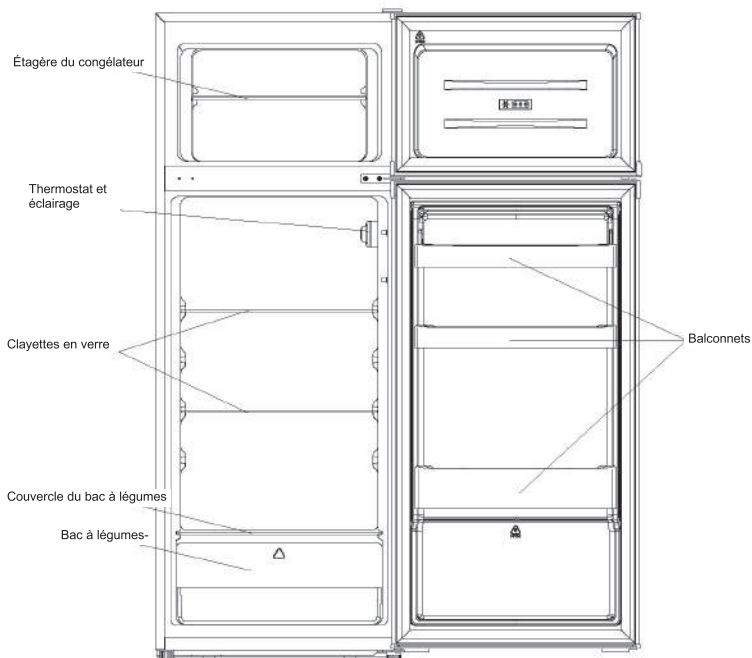

Cette illustration est uniquement fournie à titre informatif. Pour plus de détails, veuillez vous référer à votre appareil.

Inversion de la position de la porte

Outils nécessaires : Tournevis Philips, tournevis à lame plate, clé hexagonale.

- Vérifiez que l'appareil est débranché et vide.
- Pour retirer la porte, faites basculer l'appareil vers l'arrière. Vous devez poser l'appareil sur un support solide pour qu'il ne glisse pas durant le processus d'inversion.
- Toutes les pièces retirées doivent être conservées pour être utilisées lors de la réinstallation de la porte.
- Évitez de poser l'appareil horizontalement, car cela pourrait endommager le système de refroidissement.
- L'assemblage de l'appareil nécessite l'intervention de 2 personnes.

1. Retirez délicatement le couvercle à charnière supérieur à l'aide d'un tournevis à tête plate

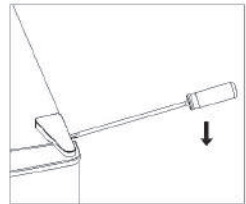

2. Dévissez la charnière supérieure à l'aide d'un tournevis Philips.

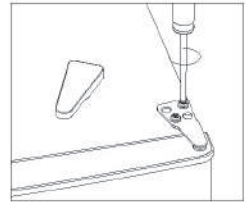

3. Retirez le couvercle de trou à l'aide d'un tournevis à tête plate.

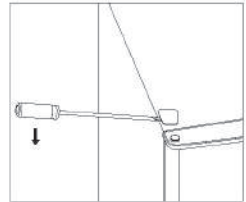

4. Déplacez le revêtement central de la gauche vers la droite. Ensuite, soulevez la porte supérieure et placez-la sur une surface rembourrée pour éviter qu'elle ne se raye.

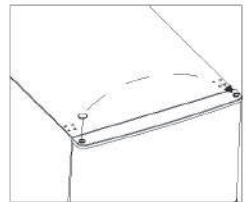

Inversion de la position de la porte

5. Dévissez la charnière centrale, soulevez ensuite la porte inférieure et placez-la sur un coussin mou pour éviter de la rayer.

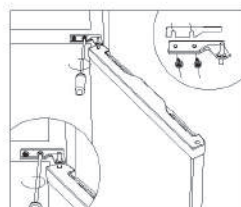

6. Déplacez les deux couvercles du trou central de la gauche vers la droite.

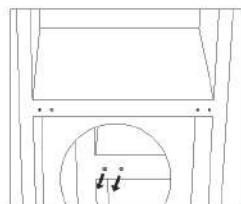

7. Allongez l'arrière de l'armoire sur un coussin mou. Dévissez ensuite la charnière inférieure et le pied de nivellement.

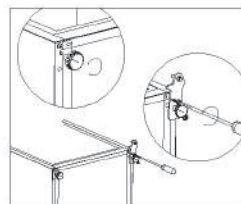

8. Démontez et retirez la goupille de la charnière inférieure, tournez le support et repositionnez-le.

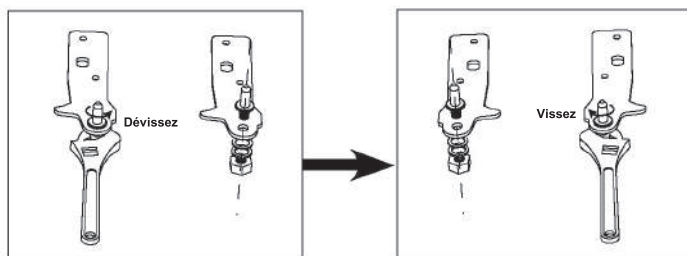

Inversion de la position de la porte

9. Installez la charnière du côté gauche et la base de pied du côté droit. Ensuite, vissez les deux pieds de nivellement avec leurs pièces d'origine.

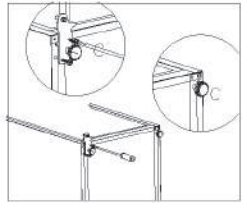

10. Déplacez les deux couvercles du trou central de la gauche vers la droite.

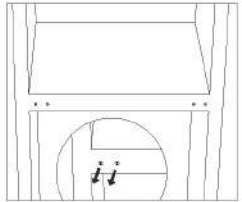

11. Redressez l'appareil et placez la porte sur la charnière inférieure. Assurez-vous que le noyau de la charnière inférieure est inséré dans le trou de la porte. Ensuite, déplacez le couvercle du trou de charnière de la porte inférieure de la gauche vers la droite.

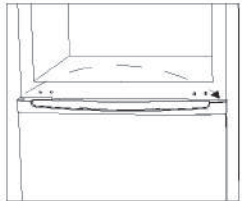

12. Installez la charnière centrale.

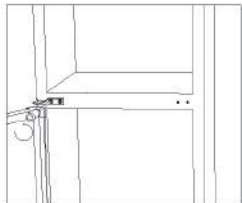

Inversion de la position de la porte

13. Installez la porte supérieure à l'aide de la charnière supérieure.

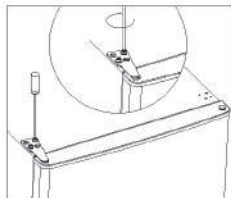

14. Frappez dans le couvercle de la charnière et dans le couvercle du trou au-dessus de l'appareil.

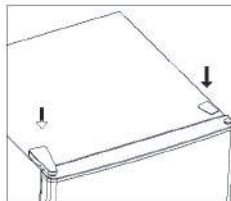

15. Détachez les joints de porte du réfrigérateur et du congélateur, puis fixez-les après les avoir tournés.

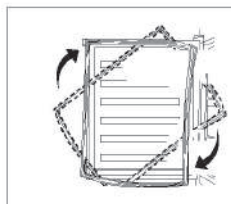

Installation

Installez la poignée externe de la porte (si une poignée externe vous a été fournie)

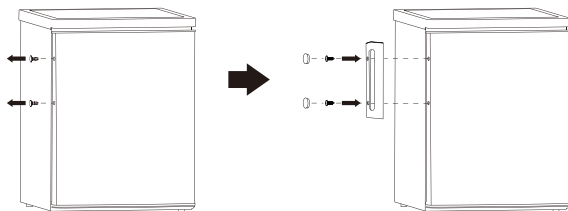

Caractéristiques de la pièce

■ Prévoyez assez d'espace pour l'ouverture de la porte.

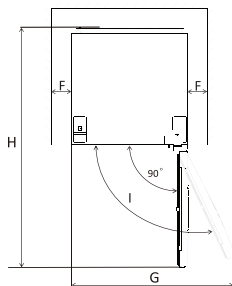
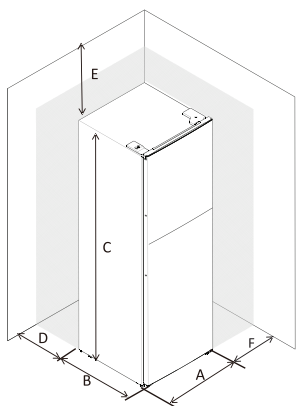

A	545
B	555
C	1426
D	min = 50
E	min = 50
F	min = 50
G	1090
H	1110
I	135°

Mise à niveau de l'appareil

Pour ce faire, ajustez les deux pieds réglables à l'avant de l'appareil.

Si l'appareil n'est pas en équilibre, l'alignement de la porte et des joints magnétiques ne sera pas effectif

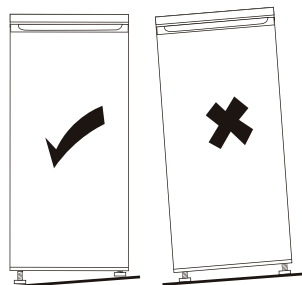
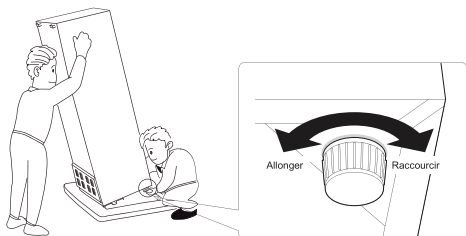

Installation Positionnement

Installez cet appareil dans un endroit où la température ambiante correspond à la classe climatique indiquée sur sa plaque signalétique : convient aux réfrigérateurs de classe climatique :

- tempérée prolongée : il s'agit d'un appareil frigorifique destiné à être utilisé à des températures ambiantes comprises entre 10 °C et 32 °C ; (SN)
- tempérée : ce réfrigérateur est destiné à être utilisé à des températures ambiantes comprises entre 16 °C et 32 °C ;(N)
- subtropicale : cet appareil frigorifique est destiné à être utilisé à des températures ambiantes comprises entre 16 °C et 38 °C ;(ST)
- tropicale : cet appareil frigorifique est destiné à être utilisé à des températures ambiantes comprises entre 16 °C et 43 °C ;(T)

Emplacement

Installez l'appareil à bonne distance de toute source de chaleur telle que les radiateurs, les chauffe-eau, la lumière directe du soleil, etc. Assurez-vous que l'air circule librement à l'arrière de l'armoire. Pour garantir un rendement optimal si l'appareil est installé sous un élément de mur suspendu, la distance minimale entre le haut de l'armoire et l'élément de mur doit être d'au moins 50 mm. Si possible, évitez de placer l'appareil sous des éléments de mur. Une mise à niveau précise se fait à l'aide d'un ou de plusieurs pieds réglables à la base de l'armoire. Cet appareil de réfrigération n'est pas conçu pour être utilisé comme un appareil encastré.



Avvertimento ! Assurez-vous qu'il est possible de débrancher l'appareil de l'alimentation secteur ; toutefois la fiche doit être facilement accessible après l'installation.

Branchement électrique

Avant de brancher l'appareil, contrôlez si la tension et la fréquence indiquées sur la plaque signalétique correspondent à celles de votre alimentation électrique domestique. Cet appareil doit être mis à la terre. À cet effet, la fiche du cordon d'alimentation comporte un logement pour mise à la terre. Si l'alimentation électrique domestique n'est pas mise à la terre, branchez l'appareil sur une mise à la terre séparée conformément aux normes en vigueur, en demandant conseil à un électricien qualifié. Le fabricant décline toute responsabilité en cas d'incident suite au non-respect des consignes de sécurité susmentionnées. Cet appareil est conforme aux directives CEE.

Utilisation quotidienne

Première utilisation

Nettoyage de l'intérieur

Avant d'utiliser l'appareil pour la première fois, nettoyez l'intérieur et tous les accessoires avec de l'eau tiède et du savon neutre pour supprimer toute odeur de neuf, puis séchez-les soigneusement.

Important ! N'utilisez pas de détergents ou de poudres abrasives, car ceux-ci endommageraient la finition.

Réglage de température

- Branchez votre appareil. Un thermostat contrôle la température interne. Il y a 8 réglages. 1 indique le réglage le plus chaud et 7 le réglage le plus froid ; lorsque vous réglez sur 0, l'appareil s'éteint. Lorsque vous réglez sur max., le compresseur ne s'arrête pas.
- L'appareil peut ne pas fonctionner à la bonne température s'il est dans un endroit particulièrement chaud ou si vous ouvrez fréquemment la porte.

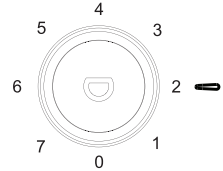

Utilisation quotidienne

Aliment	Emplacement
Les œufs	Casier de porte
Produits laitiers (beurre, fromage)	Si disponible, compartiment bio-fraîcheur ou compartiment de réfrigération Étagères les plus basses
Fruits, légumes et salade	Boîte de fruits et légumes, bac à légumes, bac à légumes ou EverFresh+ (si disponible)
Viande fraîche, volaille, poisson frais, saucisses, aliments cuits	Si disponible, compartiment bio-fraîcheur ou compartiment de réfrigération Étagère la plus basse
Aliments prêts à consommer, produits emballés, conserves, produits marinés	Étagères supérieures ou support de porte
Boissons, bouteilles, condiments, snacks	Casier de porte
Les restes	Étagères du milieu

FR Conseils pour le stockage des aliments frais:

Stockage dans le compartiment des aliments frais :

- Conservez votre réfrigérateur à la température recommandée de 4°C.
- Les aliments à conserver doivent être bien couverts pour éviter les odeurs ou une altération du goût.
- Ne conservez pas de quantités excessives d'aliments dans votre réfrigérateur. Laissez des espaces entre les aliments pour permettre à l'air froid de circuler autour d'eux afin d'obtenir un refroidissement meilleur et plus homogène.
- Pour permettre des ouvertures de porte plus courtes, les aliments consommés quotidiennement devraient être rangés à l'avant de l'étagère.
- Laissez un espace entre les aliments et les parois intérieures, ce qui permet à l'air de circuler. Si vous rangez les aliments contre la paroi arrière, ils pourraient geler contre la paroi arrière.
- Les aliments chauds et cuits doivent être refroidis à température ambiante avant d'être entreposés dans l'appareil. Ensuite, les aliments chauds peuvent être conservés dans les étagères inférieures de votre réfrigérateur. Veuillez ne pas mettre d'aliments chauds à proximité d'aliments hautement périssables.
- Décongelez vos aliments congelés dans le compartiment des aliments frais. De cette façon, vous pouvez utiliser les aliments congelés pour refroidir le compartiment des aliments frais et économiser de l'énergie.

Utilisation quotidienne

- Si les fruits tropicaux non mûrs (mangue, melon, papaye, banane, ananas) sont conservés au réfrigérateur, le processus de vieillissement peut être accéléré et n'est pas conseillé car il entraîne des temps de conservation plus courts. Cependant, la maturation des fruits fortement verts (pomme, poire) peut être favorisée pendant un certain temps dans le compartiment réfrigérateur.
 - Les oignons, l'ail, le gingembre et les autres légumes-racines doivent être conservés dans un endroit sombre et frais, et non au réfrigérateur.
 - Lorsqu'un aliment avarié à l'intérieur du réfrigérateur est réalisé, il doit être jeté. Si vous remarquez des aliments pourris, veuillez nettoyer la doublure intérieure ou les accessoires qui ont été en contact afin d'éviter toute contamination.
 - Les grands pots d'aliments, comme les soupes ou les ragoûts, peuvent être divisés en contenants peu profonds pour les refroidir rapidement dans le réfrigérateur. Les gros morceaux de viande cuite et la volaille entière devraient être divisés en plus petits morceaux dans le même but.
 - Ne conservez pas les aliments non emballés à proximité des œufs.
 - Conservez les fruits et les légumes séparément et conservez-les avec des pommes avec des pommes et des carottes avec des carottes. Les fruits et les légumes dégagent différents gaz qui peuvent en détériorer d'autres.
 - Sortez les légumes verts feuillus des sacs de plastique, enveloppez-les dans un essuie-tout ou un torchon avant de les conserver au réfrigérateur. N'oubliez pas de les sécher s'ils sont rincés ou mouillés avant de les ranger.
 - Conservez les fruits et les légumes susceptibles de se dessécher dans des sacs de plastique perforés ou non scellés pour maintenir un environnement humide tout en permettant à l'air de circuler.
 - Les aliments différents doivent se conserver dans des rayons différents en fonction de leurs caractéristiques :
- “Veuillez vérifier la Classe Climatique de votre appareil indiquée sur la plaque signalétique. L'une des informations ci-dessous est valable pour votre appareil selon la Classe Climatique nominale.”
- SN: Tempéré Prolongé : Cet appareil frigorifique est destiné à être utilisé à des températures ambiantes allant de 10°C à 32°C.
 - N: Tempéré: Cet appareil frigorifique est destiné à être utilisé à des températures ambiantes allant de 16°C à 32°C.
 - ST: Subtropical : Cet appareil frigorifique est destiné à être utilisé à des températures ambiantes allant de 16°C à 38°C.
 - T: Tropical: Cet appareil frigorifique est destiné à être utilisé à des températures ambiantes allant de 16°C à 43°C.

Utilisation quotidienne

FR Stockage dans le compartiment du congélateur :

- Il est recommandé de maintenir le réglage du congélateur à -20 °C, sauf dans des conditions ambiantes extrêmes.
- 4-6 heures avant la congélation activez la fonction de congélation rapide pour une congélation plus rapide.
- Les aliments chauds doivent être refroidis à la température ambiante avant de les conserver dans le congélateur.
- Les aliments découpés en petits morceaux se congèlent plus rapidement et se dégivrent aussi facilement pour la cuisson.
- Il vaut mieux conditionner les aliments avant de les conserver dans le congélateur.
- Pour éviter de dépasser le temps de conservation, veuillez inscrire la date de congélation, l'heure et le nom de l'aliment sur l'emballage en fonction des temps de conservation des différents aliments.
- Ne pas dépasser les durées d'entreposage recommandées par les fabricants de produits alimentaires. Ne sortez que la quantité d'aliments nécessaire du congélateur.
- Consommez rapidement les aliments décongelés. Les aliments décongelés ne peuvent être recongelés que s'ils sont cuits. Il n'est pas sécuritaire de consommer des aliments frais recongelés non cuits.
- Lorsque vous congelez des aliments frais, évitez de les mettre contre des aliments déjà congelés. Cela peut causer la décongélation de morceaux déjà congelés.

Lorsque vous conservez les aliments surgelés, veuillez suivre les instructions suivantes :

- Suivez toujours les instructions des fabricants concernant le temps de conservation de ces aliments. Ne dépassez pas ces délais !
- Faites en sorte que le temps entre l'achat et la conservation soit le plus court possible pour préserver la qualité de l'aliment.
- Achetez les aliments surgelés qui peuvent se conserver à une température de - 18 °C ou moins.
- Évitez d'acheter des aliments qui ont du givre ou de la glace sur l'emballage - Cela indique que ces aliments ont été partiellement décongelés puis recongelés à un moment donné - la montée de température affecte la qualité des aliments.
- Nous recommandons un réglage de température de 4°C pour le compartiment des aliments frais et de -20°C pour le compartiment congélateur afin d'obtenir une meilleure conservation des aliments.
- À l'exception des conditions extrêmes en milieu ambiant, si la température est réglée à des valeurs recommandées de +4°C/-20°C, la fraîcheur globale sera prolongée dans les compartiments des aliments frais et des congélateurs. Si la température du compartiment des aliments frais est réglée à une température plus froide, les fruits et légumes frais peuvent être partiellement congelés ou exposés à des dommages causés par le froid, tandis qu'une température plus chaude peut causer une détérioration plus rapide des aliments hautement périssables (produits laitiers, produits de viande).

Utilisation quotidienne

Recommandation sur le réglage de la température

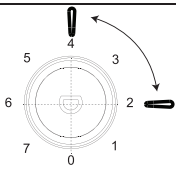
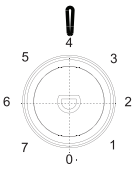
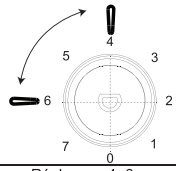
Recommandation sur le réglage de la température		
Température ambiante	Compartiment congélateur	Compartiment réfrigérateur
En été (au-dessus de 38 °C)	/	
		Réglez sur 2-4
Normal	/	
		Réglez sur 4
En hiver (en dessous de 16 °C)	/	
		Réglez sur 4-6

* Les informations ci-dessus donnent aux utilisateurs des recommandations relatives au réglage de la température.

Impact sur la conservation des aliments

- Dans le réglage par défaut, la meilleure durée de conservation du réfrigérateur ne doit pas dépasser 3 jours.
- Dans la rubrique Réglage recommandé, le temps de conservation optimal dans le congélateur n'excède pas 1 mois.
- Le temps de conservation optimal peut réduire en fonction des autres réglages.

Utilisation quotidienne

Congélation des aliments frais

- Le compartiment congélateur est idéal pour congeler des denrées fraîches et conserver à long terme des aliments surgelés ou congelés.
- Placez les aliments frais à congeler dans le compartiment congélateur.
- La quantité maximale d'aliments pouvant être congelée en 24 heures est indiquée sur la plaque signalétique.
- Le processus de congélation dure 24 heures : vous ne devez ajouter aucun autre aliment à congeler au cours de cette période.

Conservation d'aliments congelés

À la mise en service ou après un arrêt prolongé, faites fonctionner l'appareil pendant au moins 2 heures à la température maximale, avant d'introduire les produits dans le compartiment congélateur.

Important ! En cas de dégivrage accidentel, dû par exemple à une panne de courant, si la panne doit se prolonger plus longtemps qu'il n'est indiqué à la rubrique « temps d'augmentation » dans la section intitulée « Caractéristiques techniques », consommez les aliments décongelés le plus rapidement possible ou recongelez-les après les avoir cuits (une fois refroidis).

Décongélation

Vous pouvez décongeler les aliments surgelés ou congelés dans le compartiment réfrigérateur ou à température ambiante, avant de les utiliser, en fonction du temps disponible pour cette opération.

Les petits morceaux peuvent même être cuits sans décongélation préalable, venant directement du réfrigérateur. Dans ce cas, la cuisson est plus longue.

Bac à glaçons

Cet appareil peut être équipé d'un ou de deux bacs à glaçons pour produire de la glace.

Accessoires

Clayettes amovibles

Plusieurs glissières ont été installées sur les parois du réfrigérateur pour vous permettre de placer les clayettes comme vous le souhaitez.

Emplacement des balconnets de porte

Selon la taille des emballages des aliments conservés, vous pouvez positionner les balconnets de porte à différentes hauteurs. Pour effectuer ces réglages, procédez comme suit : tirez progressivement le balconnet dans le sens de la flèche jusqu'à ce qu'il sorte, puis repositionnez-le.

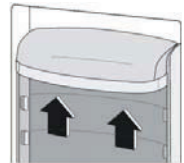
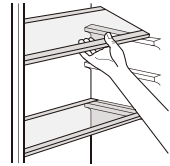

Utilisation quotidienne

Conseils et astuces utiles

Voici quelques conseils importants pour obtenir un processus de congélation optimal :

- la quantité maximale d'aliments pouvant être congelés en 24 heures est indiquée sur la plaque signalétique ;
- le processus de congélation dure 24 heures ; n'ajoutez pas d'autres aliments à congeler pendant cette période ;
- congeler uniquement des aliments de bonne qualité, frais et bien nettoyés ;
- emballez les aliments en petits paquets pour une congélation rapide et uniforme, de sorte à pouvoir décongeler uniquement la quantité nécessaire à la consommation ;
- enveloppez les aliments dans du papier d'aluminium ou dans des sachets en plastique et assurez-vous que les emballages sont étanches ;
- ne laissez pas des aliments frais ou non congelés au contact de ceux déjà congelés, afin d'éviter une hausse de la température de ces derniers ;
- les aliments maigres se conservent mieux et plus longtemps que les aliments gras ; le sel réduit la durée de conservation des aliments ;
- ne consommez pas les bâtonnets glacés tout de suite après les avoir sortis du congélateur. Leur température très basse peut causer des brûlures de congélation ;
- il est recommandé d'indiquer sur chaque paquet la date de congélation, afin de pouvoir le retirer du compartiment congélateur et éviter tout risque de brûlures de congélation ;
- il est conseillé d'indiquer la date de congélation sur chaque paquet pour vous permettre de contrôler la durée de conservation.

Conseils relatifs au stockage des aliments congelés

Pour obtenir la meilleure performance de cet appareil, vous devez :

- vous assurer que les denrées alimentaires congelées commercialisées sont entreposées de façon adéquate par le vendeur ;
- vous assurer que les denrées alimentaires congelées sont transférées du magasin d'alimentation vers le congélateur le plus rapidement possible ;
- éviter d'ouvrir la porte fréquemment ou de la laisser ouverte plus longtemps qu'il n'est absolument nécessaire ;
- une fois décongelés, les aliments se détériorent rapidement et ne doivent plus être recongelés ;
- éviter de dépasser la période de stockage indiquée par le fabricant de produits alimentaires.

Conseils relatifs à la réfrigération d'aliments frais

Pour obtenir les meilleures performances :

- Ne conservez pas les aliments chauds ou les liquides qui s'évaporent dans le réfrigérateur
- Couvrez ou enveloppez les aliments s'ils possèdent une saveur intense
- Viande (tous les types) : enveloppez-la dans les sacs de polyéthylène et placez-la sur les clayettes en verre situées au-dessus du bac à légumes.
- Pour des raisons de sécurité, conservez-les ainsi seulement pendant un à deux jours au maximum.
- Aliments cuits, plats froids, etc. : couvrez-les et rangez-les sur une clayette.
- Fruits et légumes : nettoyez-les soigneusement et rangez-les dans le(s) bac(s) à légumes fourni(s).
- beurre et fromage : rangez-les dans des récipients étanches spéciaux ou enveloppez-les dans du papier d'aluminium ou des sacs en plastique pour emmagasiner le moins d'air possible.
- Lait en bouteille : bouchez-le et rangez-le dans le balconnet de porte réservé aux bouteilles.
- Ne conservez pas la banane, les pommes de terre, l'oignon et l'ail au réfrigérateur s'ils ne sont pas emballés.

Nettoyage

Pour des raisons d'hygiène, nettoyez régulièrement l'intérieur de l'appareil et les accessoires internes.



Attention ! Ne branchez pas l'appareil sur le secteur pendant le nettoyage. Risque de choc électrique ! Avant de procéder au nettoyage, arrêtez l'appareil et débranchez-le de l'alimentation électrique, ou arrêtez le disjoncteur ou éteignez le fusible. Ne nettoyez jamais l'appareil à l'aide d'un nettoyeur vapeur. L'humidité accumulée dans les composants électriques peut causer un risque de choc électrique ! Les vapeurs chaudes peuvent endommager les pièces en plastique. Faites sécher l'appareil avant de le remettre en service.

Important ! Les huiles étherées et les solvants organiques peuvent attaquer les pièces en plastique, par exemple le jus de citron ou le jus de pelure d'orange, l'acide butyrique, les nettoyants qui contiennent de l'acide acétique.

Nettoyage de l'orifice d'évacuation

Pour éviter le débordement de l'eau résultant du dégivrage dans le réfrigérateur, nettoyez périodiquement l'orifice d'évacuation situé à l'arrière du compartiment réfrigérateur. Utilisez pour cela un nettoyeur tel qu'indiqué dans l'image de droite.

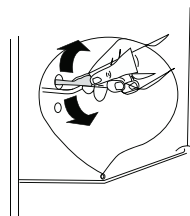

1) Si le condenseur est situé à l'arrière de l'appareil.

Utilisation quotidienne

- Ne laissez pas de telles substances entrer en contact avec les pièces de l'appareil.
- N'utilisez pas des nettoyants abrasifs
- Retirez les aliments du congélateur. Rangez-les dans un endroit frais et bien couvert.
- Arrêtez l'appareil et débranchez-le de l'alimentation électrique, ou arrêtez le disjoncteur ou éteignez le fusible.
- Nettoyez l'appareil et ses accessoires internes à l'aide d'un chiffon et de l'eau tiède. Après le nettoyage, essuyez avec de l'eau fraîche et faites sécher.
- Une fois l'appareil et ses accessoires secs, remettez-le en service.

Dégivrage du congélateur

En général, le compartiment congélateur est progressivement recouvert de glace. Vous devez la retirer. N'utilisez jamais d'objets métalliques tranchants pour racler la glace qui recouvre l'évaporateur, car ils peuvent l'endommager. Toutefois, lorsque la glace de la cuve intérieure est très épaisse, procédez au dégivrage complet comme suit :

- débranchez la fiche de la prise ;
- retirez tous les aliments conservés, enveloppez-les à l'aide de plusieurs couches de papier journal et rangez-les dans un endroit frais ;
- gardez la porte ouverte et placez une cuvette en dessous de l'appareil pour recueillir l'eau résultant du dégivrage ;
- une fois le dégivrage terminé, séchez soigneusement l'intérieur de l'appareil ;
- rebranchez la fiche sur la prise et faites à nouveau fonctionner l'appareil.

Remplacement de la lampe

- L'éclairage interne est de type LED. Pour remplacer la lampe, veuillez contacter un technicien qualifié.



Utilisation quotidienne

Dépannage



Attention ! Débranchez l'alimentation électrique avant tout dépannage. Tout problème non mentionné dans le présent manuel doit être exclusivement confié à un électricien qualifié ou à une personne compétente.

Important ! L'appareil émet certains bruits pendant son fonctionnement (compresseur, circuit frigorifique).

Problème	Causes possibles	Solution
L'appareil ne fonctionne pas.	Le bouton de régulation de température est réglé à « 0 ».	Réglez-le à un autre numéro pour mettre l'appareil en marche.
	La fiche secteur n'est pas branchée ou n'est pas correctement branchée sur la prise.	Branchez-la correctement.
	Le fusible a sauté ou est défectueux	Vérifiez-le et remplacez-le, si nécessaire.
	La prise est défectueuse	Contactez un électricien en cas de problème sur le secteur.
Les aliments sont très chauds.	La température n'est pas bien réglée.	Consultez la section Réglage de température initiale.
	La porte est restée ouverte pendant une période prolongée.	Ouvrez-la uniquement aussi longtemps que nécessaire.
	Une grande quantité d'aliments chauds a été placée dans l'appareil dans les dernières 24 heures.	Tournez temporairement le bouton de régulation de température vers un réglage plus froid.
	L'appareil est à proximité d'une source de chaleur.	Veillez consulter la section Site d'installation.
L'appareil est très froid	La température est réglée à un niveau très froid.	Tournez temporairement le bouton de régulation de température vers un réglage plus chaud.
Bruits inhabituels	L'appareil n'est pas équilibré.	Réajustez les pieds.
	L'appareil est en contact avec le mur ou d'autres objets.	Déplacez-le légèrement.
	Un composant, par exemple un tuyau, situé à l'arrière de l'appareil est en contact avec une autre pièce de l'appareil ou le mur.	Si nécessaire, pliez le composant avec précaution.
Présence de l'eau sur le sol	L'orifice d'évacuation d'eau est obstrué.	Consultez la section Nettoyage.
Le panneau latéral chauffe	Le condenseur est dans le panneau.	Ce phénomène est normal.

Si le problème persiste, contactez le centre de service.

Utilisation quotidienne

FR CLAUSE DE NON-RESPONSABILITÉ / AVERTISSEMENT

Il est possible de remédier à certaines défaillances (simples) de manière adéquate par l'utilisateur final sans qu'il y ait de problème de sécurité ou d'utilisation dangereuse, à condition qu'elles soient effectuées dans les limites et conformément aux instructions suivantes (voir la section « Auto-réparation »).

Dès lors, sauf autorisation contraire dans la section « Auto-réparation » ci-dessous, les réparations doivent être adressées à des réparateurs professionnels agréés afin d'éviter les problèmes de sécurité. Un réparateur professionnel agréé est un réparateur professionnel à qui le fabricant a donné accès aux instructions et à la liste des pièces détachées de ce produit selon les méthodes décrites dans les actes législatifs en application de la directive 2009/125/CE.

Par contre, tel que mentionné dans le manuel d'utilisation/carte de garantie, seul l'agent de service (c'est-à-dire les réparateurs professionnels agréés) que vous pouvez joindre au numéro de téléphone indiqué dans le manuel d'utilisation/carte de garantie ou par l'intermédiaire de votre revendeur agréé peut fournir un service dans le cadre des conditions de garantie. Par conséquent, veuillez noter que les réparations effectuées Beko par des réparateurs professionnels (qui ne sont pas autorisés par) annuleront la garantie.

Auto-réparation

L'utilisateur final peut lui-même réparer les pièces de rechange ci-après : poignées de porte, charnières de porte, plateaux, paniers et joints de porte (une liste mise à jour est également disponible à l'adresse support.beko.com au 1er mars 2021).

En outre, pour garantir la sécurité du produit et éviter tout risque de blessure grave, l'autoréparation mentionnée doit être effectuée en suivant les instructions du manuel

d'utilisation pour l'autoréparation ou qui sont disponibles dans support.beko.com Pour votre sécurité, débranchez le produit avant de tenter toute autoréparation.

Les réparations et tentatives de réparation par les utilisateurs finaux pour les pièces ne figurant pas dans cette liste et/ou ne suivant pas les instructions des manuels d'utilisation pour l'autoréparation ou qui sont disponibles dans support.beko.com, pourrait donner lieu à des problèmes de sécurité non imputables à Beko, et annulera la garantie du produit.

Il est donc fortement recommandé aux utilisateurs finaux de s'abstenir de tenter d'effectuer des réparations ne figurant pas sur la liste des pièces de rechange mentionnée, en s'adressant dans ce cas à des réparateurs professionnels autorisés ou à des réparateurs professionnels agréés. Au contraire, de telles tentatives de la part des utilisateurs finaux peuvent causer des problèmes de sécurité et endommager le produit et, par la suite, provoquer un incendie, une inondation, une électrocution et des blessures corporelles graves.

Sans être exhaustives, les réparations suivantes par exemple doivent être effectuées par des personnes qualifiées : les réparateurs professionnels ou les réparateurs professionnels agréés : compresseur, circuit de refroidissement, carte mère, carte de convertisseur, carte d'affichage, etc.

Le fabricant/vendeur ne peut être tenu responsable dans tous les cas où les utilisateurs finaux ne se conforment pas à ce qui précède.

La disponibilité des pièces de rechange du réfrigérateur que vous avez acheté est de 10 ans.

Pendant cette période, des pièces de rechange originales seront disponibles pour faire fonctionner correctement le réfrigérateur.

La durée minimale de garantie du réfrigérateur que vous avez acheté est de 24 mois.



FR

**ÉLÉMENTS
PAPIER**

**BAC
DE
TRI**



FR

**Cet appareil
et ses accessoires
se recyclent**

REPRISE
À LA LIVRAISON



OU

À DÉPOSER
EN MAGASIN



OU

À DÉPOSER
EN DÉCHÈTERIE



Points de collecte sur www.quefairedemesdechets.fr
Privilégiez la réparation ou le don de votre appareil !



Frigorifero congelatore
Istruzioni utente

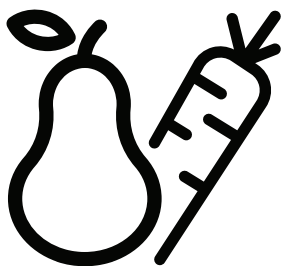

RDSO206K40WN
RDSO206K40SN
RDSO206K31WN
RDSO206K31SN

IT





INFORMAZIONI

**ENERG**

SUPPLIER'S NAME

MODEL IDENTIFIER (*)

A

A

Le informazioni sul modello memorizzate nella banca dati dei prodotti possono essere consultate sul seguente sito web, cercando l'identificativo del modello (*) presente sull'etichetta energetica.

<https://eprel.ec.europa.eu/>

Istruzioni utente

Frigorifero congelatore

Indice	
1. Informazioni di sicurezza	Pagina 1-9
2. Panoramica	Pagina 10
3. Inversione porta	Pagina 11-14
4. Installazione	Pagina 15-16
5. Uso quotidiano	Pagina 17-23

Informazioni di sicurezza

Nell'interesse della propria sicurezza e per garantire un uso corretto, prima dell'installazione e del primo utilizzo dell'apparecchio, leggere attentamente il presente manuale d'uso, compresi i suoi suggerimenti e le avvertenze. Per evitare errori e incidenti non necessari, è importante assicurarsi che tutte le persone che utilizzano l'apparecchio conoscano a fondo il suo funzionamento e le sue caratteristiche di sicurezza. Conservare queste istruzioni e assicurarsi che rimangano con l'apparecchio in caso di spostamento o vendita, in modo che tutti coloro che lo utilizzano siano adeguatamente informati sull'uso e la sicurezza dell'apparecchio. Per la sicurezza della vita e delle cose, conservare le presenti istruzioni, poiché il produttore non è responsabile per i danni causati per inosservanza.





Sicurezza di bambini e persone vulnerabili

- Questa apparecchiatura può essere usata da bambini a partire dagli 8 anni di età ed oltre e da persone con ridotte capacità fisiche, sensoriali o mentali o con scarsa esperienza o conoscenza sull'uso dell'apparecchiatura, solamente se sorvegliati o se sono stati istruiti relativamente all'uso sicuro dell'apparecchiatura stessa e se ne hanno compreso i rischi.
- I bambini di età compresa tra i 3 e gli 8 anni possono caricare e scaricare l'apparecchio.
- Sorvegliare i bambini per evitare che giochino con l'apparecchiatura.
- Gli interventi di pulizia e manutenzione non vanno eseguiti da bambini, a meno che non abbiano almeno 8 anni e siano supervisionati.
- Tenere tutti i materiali di imballaggio lontani dalla portata dei bambini. Rischio di soffocamento.

Informazioni di sicurezza

- Se si vuole gettare l'apparecchio, estrarre la spina dalla presa, tagliare il cavo di collegamento (il più vicino possibile all'apparecchio) e rimuovere la porta per evitare che i bambini che ci giocano siano vittime di scosse elettriche o si chiudano nell'apparecchio.
- Se questo apparecchio con guarnizione magnetica deve sostituire un vecchio apparecchio con chiusura a molla (chiavistello) sullo sportello o sul coperchio, assicurarsi che la molla sia inutilizzabile prima di gettare il vecchio apparecchio. In questo modo si eviterà che diventi pericolosa per un bambino.

Norme di sicurezza generali

-  **AVVERTENZA!** Non coprire od ostruire le aperture di ventilazione del frigorifero.
-  **AVVERTENZA!** Non utilizzare dispositivi meccanici o altri mezzi per accelerare il processo di scongelamento, che non siano quelli raccomandati dal produttore.
-  **AVVERTENZA!** Non danneggiare il circuito refrigerante.
-  **AVVERTENZA!** Non utilizzare altri apparecchi elettrici (come le macchine per gelato) all'interno di apparecchi di refrigerazione, a meno che non siano approvati a tal fine dal produttore.
-  **AVVERTENZA!** Non toccare la lampadina se è rimasta accesa per un lungo periodo di tempo perché potrebbe essere molto calda.¹⁾

¹⁾ Ove vi sia una luce.

Informazioni di sicurezza

 **AVVERTENZA!** Quando si posiziona l'apparecchio, assicurarsi che il cavo di alimentazione non sia intrappolato o danneggiato.

 **AVVERTENZA!** Non localizzare prese multiple portatili o alimentatori portatili sul retro dell'apparecchio.

- Non stoccare sostanze esplosive quali ad esempio aerosol con propellente infiammabile in questo dispositivo.
- Nel circuito refrigerante dell'apparecchio vi è isobutano (R-600a), un gas naturale con un alto livello di compatibilità ambientale, che è tuttavia infiammabile.
- Durante il trasporto e l'installazione dell'apparecchio, accertarsi che nessuno dei componenti del circuito venga danneggiato.
 - evitare fiamme libere e fonti di ignizione; ventilare accuratamente il locale in cui l'apparecchio è situato
- È pericoloso alterare le specifiche o modificare questo prodotto in qualsiasi modo. Qualsiasi danno al cavo può causare un corto circuito, un incendio e/o scosse elettriche.
- L'apparecchiatura è stata pensata per essere usata in casa e in applicazioni simili, quali ad esempio
 - cucine per il personale in negozi, uffici e altri ambienti di lavoro;
 - fattorie e clienti di hotel, motel e altri ambienti residenziali;
 - ambienti tipo bed and breakfast;
 - catering e usi simili non al fine di vendita.

Informazioni di sicurezza

 **AVVERTENZA!** Qualsiasi componente elettrico (spina, cavo di alimentazione, compressore, ecc.) deve essere sostituito da un tecnico certificato o da personale qualificato.

 **AVVERTENZA!** La lampadina fornita con questo apparecchio è una "lampadina per uso speciale" utilizzabile solo con l'apparecchio fornito. Questa "lampadina per uso speciale" non è utilizzabile per l'illuminazione domestica.¹⁾

- Il cavo di alimentazione non deve essere allungato.
- Assicurarsi che la spina di alimentazione non sia schiacciata o danneggiata dal retro dell'apparecchio. Una spina di alimentazione schiacciata o danneggiata può surriscaldarsi e causare un incendio.
- Accertarsi di poter accedere alla spina di alimentazione dell'apparecchio.
- Non tirare il cavo di alimentazione.
- Se la presa di corrente è allentata, non inserire la spina. C'è il rischio di scossa elettrica o di incendio.
- Non azionare l'apparecchio senza la lampadina.
- L'apparecchiatura è pesante. Fare attenzione quando la si sposta.
- Non rimuovere o toccare oggetti dallo scomparto congelatore se le mani sono umide/bagnate, poiché ciò potrebbe causare abrasioni della pelle o danni da congelamento.
- Evitare l'esposizione prolungata dell'apparecchio alla luce diretta del sole.

Uso quotidiano

- Non mettere a contatto qualcosa di caldo con le parti in plastica dell'apparecchio.
- Non appoggiare i prodotti alimentari direttamente contro la parete posteriore.

¹⁾ Ove vi sia una luce.

Informazioni di sicurezza

- Gli alimenti surgelati non devono essere ricongelati una volta scongelati.¹⁾
 - Conservare gli alimenti surgelati preconfezionati secondo le istruzioni del produttore alimentare.¹⁾
 - Le raccomandazioni relative alla conservazione dei produttori dell'apparecchio devono essere rigorosamente rispettate. Fare riferimento alle relative istruzioni.
 - Non mettere bevande gassate nello scomparto congelatore perché il gas crea pressione sul contenitore del liquido, che può esplodere, con conseguente danneggiamento dell'apparecchio.¹⁾
 - I ghiaccioli possono causare danni da congelamento, se consumati direttamente dall'apparecchio.¹⁾
 - Per evitare la contaminazione del cibo, si prega di rispettare le seguenti istruzioni:
 - L'apertura della porta per lunghi periodi può causare un notevole aumento della temperatura negli scomparti dell'apparecchio.
- Pulire regolarmente le superfici che possono venire a contatto con cibo e i sistemi di drenaggio accessibili.
- Pulire i serbatoi dell'acqua se non sono stati utilizzati per 48 ore; lavare l'impianto idrico collegato a una rete idrica se l'acqua non è stata aspirata per 5 giorni.
 - Conservare la carne cruda e il pesce in contenitori adatti nel frigorifero, in modo che non vengano a contatto o gocciolino su altri alimenti.
 - Scomparti a due stelle per alimenti (se presenti nell'apparecchio) sono adatti per conservare cibi pre-congelati, conservare o preparare gelati e produrre cubetti di ghiaccio.

1) Ove vi sia uno scomparto congelatore.

2) Ove vi sia uno scomparto per la conservazione di alimenti freschi.

Informazioni di sicurezza

- Gli scomparti a una, due e tre stelle (se presenti nell'apparecchio) non sono adatti per il congelamento di alimenti freschi.
- Se l'apparecchio viene lasciato vuoto per lunghi periodi, spegnere, sbrinare, pulire, asciugare e lasciare lo sportello aperto per evitare lo sviluppo di muffa all'interno dell'apparecchio.

Cura e pulizia

- Prima di eseguire qualunque intervento di manutenzione, spegnere l'apparecchio ed estrarre la spina dalla presa.
- Non pulire l'apparecchio con oggetti metallici.
- Non utilizzare oggetti appuntiti per rimuovere la brina dall'apparecchio. Utilizzare un raschietto di plastica.¹⁾
- Esaminare regolarmente lo scarico del frigorifero per verificare la presenza di acqua scongelata. Se necessario, pulire lo scarico. Se lo scarico è bloccato, l'acqua si raccoglierà sul fondo dell'apparecchio.²⁾

Installazione

Importante! Per il collegamento elettrico seguire attentamente le istruzioni riportate nei paragrafi specifici.

- Disimballare l'apparecchio e controllare l'eventuale presenza di danni. Non collegare il prodotto se è danneggiato. Segnalare immediatamente eventuali danni presso il luogo in cui è stato acquistato l'apparecchio. In tal caso conservare l'imballaggio.

1) Ove vi sia uno scomparto congelatore.

2) Ove vi sia uno scomparto per la conservazione di alimenti freschi.

Informazioni di sicurezza

- Si consiglia di attendere almeno quattro ore prima di collegare l'apparecchio per consentire il ritorno dell'olio nel compressore.
- Intorno all'apparecchio dovrebbe esserci un'adeguata circolazione dell'aria; in mancanza di ciò si verifica un surriscaldamento. Per ottenere una sufficiente ventilazione seguire le istruzioni relative all'installazione.
- Dove possibile i distanziatori del prodotto devono essere appoggiati contro una parete, per evitare di toccare o afferrare parti calde (compressore, condensatore) e per evitare possibili ustioni.
- L'apparecchio non deve essere posizionato vicino a termosifoni o fornelli.
- Assicurarsi che la spina di alimentazione sia accessibile dopo l'installazione dell'apparecchio.

Servizio

- Tutti i lavori elettrici necessari per la manutenzione dell'apparecchio devono essere eseguiti da un elettricista qualificato o da una persona competente.
- Questo prodotto deve essere sottoposto a manutenzione da parte di un centro assistenza autorizzato e devono essere utilizzati solo pezzi di ricambio originali.

Risparmio energetico

- Non mettere cibo caldo nell'apparecchio;
- non disporre il cibo vicino, in quanto ciò impedisce la circolazione dell'aria;
- Assicurarsi che il cibo non tocchi il retro dello scomparto o degli scomparti;

Informazioni di sicurezza

- Se la corrente elettrica va via, non aprire la porta o le porte;
- Non aprire la porta o le porte con troppa frequenza;
- Non tenere la porta o le porte aperte per troppo tempo;
- Non impostare il termostato su temperature troppo fredde;
- Tutti gli accessori, come i cassettei e mensole, devono essere tenuti lì per ridurre il consumo di energia.

Protezione ambientale



Questo apparecchio non contiene gas che potrebbero danneggiare lo strato di ozono, né nel circuito frigorifero né nei materiali isolanti. L'apparecchio non deve essere smaltito insieme ai rifiuti urbani. La schiuma isolante contiene gas infiammabili: l'apparecchio deve essere smaltito secondo le norme indicate dalle autorità locali. Evitare di danneggiare l'unità di raffreddamento, in particolare lo scambiatore di calore. I materiali utilizzati su questo apparecchio contrassegnati dal simbolo  sono riciclabili.



Il simbolo sul prodotto o sulla confezione indica che il prodotto non va smaltito come un normale rifiuto domestico. Portare il prodotto presso un centro di raccolta per il riciclaggio della strumentazione elettrica ed elettronica. Assicurando che questo prodotto venga smaltito correttamente si contribuisce a prevenire potenziali conseguenze negative per l'ambiente e la salute umana,

Informazioni di sicurezza

che potrebbero altrimenti essere causati da una gestione inadeguata dei rifiuti di questo prodotto. Per informazioni più dettagliate sul riciclaggio di questo prodotto, rivolgersi all'ufficio locale competente, al servizio di smaltimento dei rifiuti domestici o al negozio presso il quale è stato acquistato il prodotto.

Materiali dell'imballaggio

I materiali col presente simbolo sono riciclabili. Smaltire l'imballaggio in contenitori adeguati per poterlo riciclare.

Smaltimento dell'apparecchiatura

1. Scollegare il dispositivo dalla presa di corrente.
2. Tagliare il cavo di rete e smaltirlo.



AVVERTENZA! Durante l'uso, la manutenzione e lo smaltimento dell'apparecchio, prestare attenzione al simbolo sul lato sinistro, che si trova sul retro dell'apparecchio (pannello posteriore o compressore), di colore giallo o arancione.

È il simbolo del rischio di incendio. Ci sono materiali infiammabili nelle tubazioni del refrigerante e nel compressore. Tenere il prodotto lontano da fonti di incendio durante l'uso, la manutenzione e lo smaltimento.

Panoramica

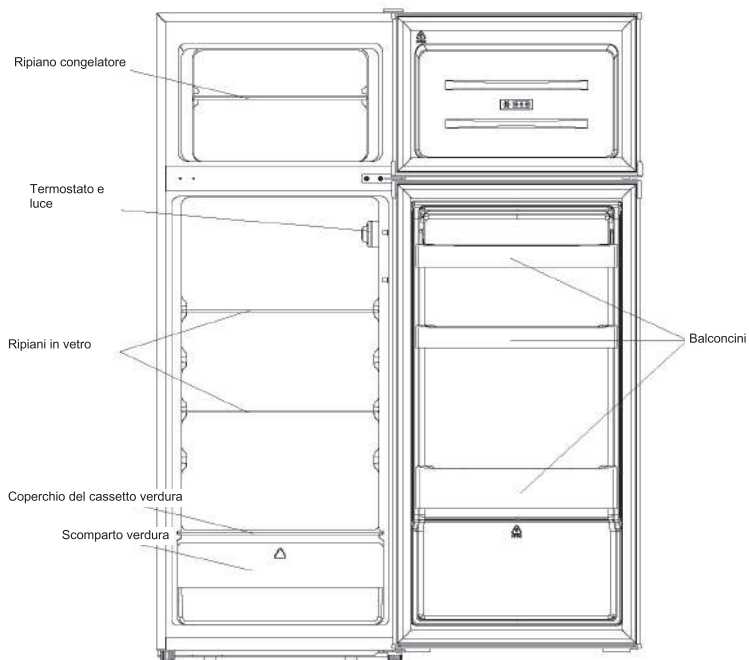

Questa immagine ha funzione illustrativa, si prega di fare riferimento al proprio apparecchio.

Inversione porta

Strumenti necessari: Cacciavite a croce, cacciavite a punta piatta, chiave esagonale.

- Assicurarsi che l'unità sia scollegata e vuota.
- Per togliere lo sportello è necessario inclinare l'unità all'indietro. Appoggiare l'unità su qualcosa di saldo, in modo che non scivoli durante il processo di inversione dello sportello.
- Tutte le parti rimosse devono essere conservate, per effettuare il rimontaggio della porta.
- Non stendere l'unità, poiché potrebbe danneggiare il sistema di raffreddamento.
- Si consiglia che siano 2 persone a maneggiare l'unità durante il montaggio.

1. Rimuovere con cautela la copertura superiore della cerniera con un cacciavite piatto

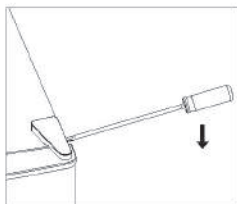

2. Svitare la cerniera superiore con un cacciavite a croce.

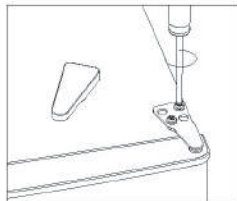

3. Rimuovere la copertura del foro con un cacciavite piatto.

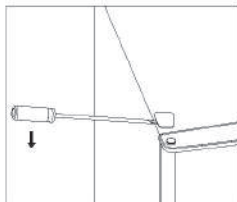

4. Spostare la copertura del nucleo da sinistra a destra. Quindi sollevare la porta superiore e posizionarla su una superficie imbottita per evitare che si graffi.

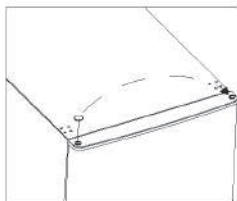

Inversione porta

5. Svitare la cerniera centrale e poi sollevare la porta inferiore e metterla su una superficie morbida, per evitare di graffiarla.

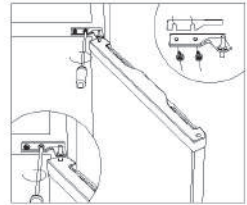

- Spostare due coperture del foro centrale da sinistra a destra.

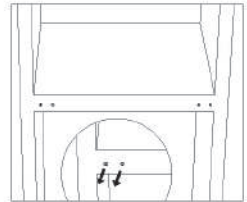

7. Porre il retro dell'armadietto su una superficie morbida. E svitare la cerniera inferiore e il piedino di livellamento.

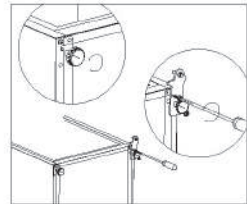

8. Svitare e rimuovere il perno della cerniera inferiore, girare la staffa e sostituirla.

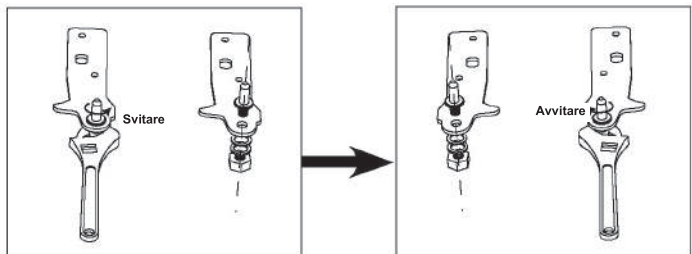

Inversione porta

9. Installare la cerniera sul lato sinistro e la base del piede sul lato destro. Quindi avvitare due piedini di livellamento con le loro parti originali.

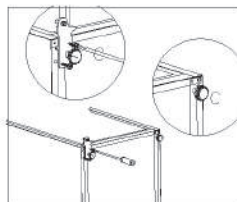

10. Spostare due coperture del foro centrale da sinistra a destra.

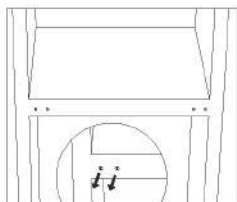

11. Alzare l'unità e mettere la porta sulla cerniera inferiore. Assicurarsi che il nucleo della cerniera inferiore sia inserito nel foro della porta. Quindi spostare la copertura del foro della cerniera della porta inferiore da sinistra a destra.

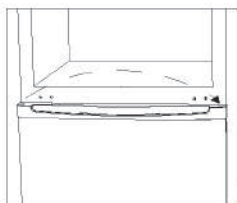

12. Installare la cerniera centrale.

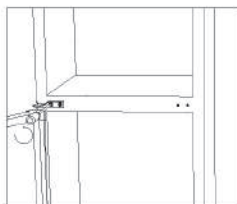

Inversione porta

13. Installare la porta superiore con la cerniera superiore.

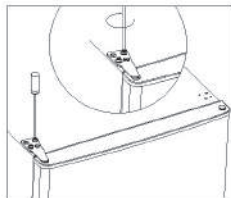

14. Afferrare la copertura della cerniera e quella del foro sulla parte superiore dell'unità.

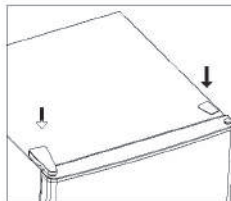

15. Staccare le guarnizioni del frigorifero e della porta del congelatore e fissarle dopo averle ruotate.

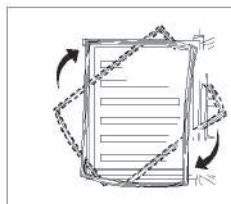

Installazione

Installare la maniglia esterna della porta (ove presente la maniglia esterna)

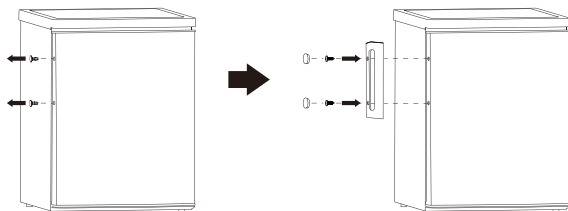

Requisiti di spazio

■ Fare in modo vi sia abbastanza spazio per aprire la porta.

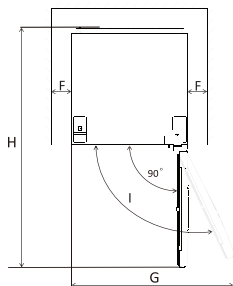
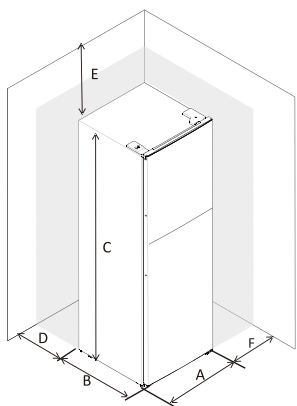

A	545
B	555
C	1426
D	min=50
E	min=50
F	min=50
G	1090
H	1110
I	135°

Messa a livello dell'unità

Per fare ciò, regolare i due piedini di livellamento nella parte anteriore dell'unità.

Se l'unità non è livellata, le porte e gli allineamenti delle guarnizioni magnetiche non saranno coperti correttamente

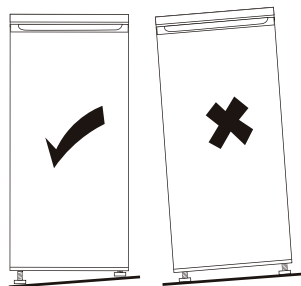
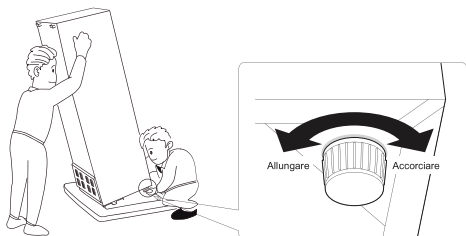

Luogo d'installazione

Installare questo apparecchio in un luogo in cui la temperatura ambientale corrisponda alla classe climatica indicata sulla targhetta dell'apparecchio:

per apparecchi refrigeranti con classe climatica:

- temperata estesa: questo apparecchio refrigerante è destinato ad essere utilizzato a temperature ambientali comprese tra 10 °C e 32 °C; (SN)

-temperata: questo apparecchio refrigerante è destinato ad essere utilizzato a temperature ambientali comprese tra 16 °C e 32 °C;(N)

- subtropicale: questo apparecchio refrigerante è destinato ad essere utilizzato a temperature ambientali comprese tra 16 °C e 38 °C;(ST)

-tropicale: questo apparecchio refrigerante è destinato ad essere utilizzato a temperature ambientali comprese tra 16 °C e 43 °C;(T)

Ubicazione

L'apparecchio deve essere installato ben lontano da fonti di calore come radiatori, caldaie, luce solare diretta, ecc. Assicurarsi che l'aria possa circolare liberamente sul retro. Per garantire le migliori prestazioni, se l'apparecchio è posizionato sotto un pensile, la distanza minima tra la parte superiore dell'unità e il pensile deve essere di almeno 50 mm. Idealmente, tuttavia, l'apparecchio non dovrebbe essere posizionato sotto ai pensili. Un livellamento accurato è garantito da uno o più piedini regolabili alla base dell'apparecchio. Questo apparecchio refrigerante non è destinato ad essere utilizzato come apparecchio da incasso



Avvertenza! Deve essere possibile scollegare l'apparecchio dalla rete elettrica; la spina deve quindi essere facilmente accessibile dopo l'installazione.

Collegamento elettrico

Prima di collegare la spina, assicurarsi che la tensione e la frequenza indicate sulla targhetta corrispondano all'alimentazione elettrica domestica. L'apparecchiatura deve disporre di una messa a terra. A tale scopo la spina del cavo di alimentazione è dotata di un contatto. Se la presa dell'alimentazione elettrica domestica non è con messa a terra, collegare l'apparecchio ad una messa a terra separata in conformità alle norme vigenti, consultando un elettricista qualificato. Il produttore declina ogni responsabilità nel caso in cui non vengano rispettate le suddette precauzioni di sicurezza. Questo apparecchio è conforme alle direttive EEC.

Uso quotidiano

Primo utilizzo

Pulirne l'interno

Prima di utilizzare l'apparecchio per la prima volta, lavare l'interno e tutti gli accessori interni con acqua tiepida e un po' di sapone neutro, in modo da eliminare l'odore tipico di un prodotto nuovo, quindi asciugare accuratamente.

Importante! Non utilizzare detersivi o polveri abrasive, in quanto danneggiano la finitura.

Impostazione della temperatura

- Collegare l'apparecchio. La temperatura interna è controllata da un termostato. Sono disponibili 8 impostazioni. 1 è l'impostazione più calda e 7 è più fredda; quando l'impostazione è 0, l'apparecchio è spento. Quando è impostato è su max, il compressore non si ferma.
- L'apparecchio potrebbe non funzionare alla temperatura corretta se si trova in un ambiente particolarmente caldo o se si apre spesso la porta.

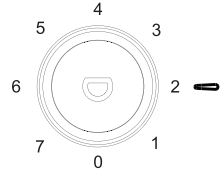

Uso quotidiano

Alimenti	Ubicazione
Uova	Ripiano porta
Prodotti lattiero-caseari (burro, formaggio)	Se disponibile, scomparto biofresh o chiller Scaffali più bassi
Frutta, verdura e insalata	Scomparto frutta e verdura, scomparto crisper o EverFresh+ (se disponibile)
Carne fresca, pollame, pesce fresco, salsicce, cibi cotti	Se disponibile, scomparto biofresh o chiller Ripiano più basso
Alimenti pronti al consumo, prodotti confezionati, conservenze, prodotti in scatola, prodotti in salamoia	Ripiani superiori o ripiano sulla porta
Bevande, bottiglie, condimenti, spuntini, snack	Ripiano porta
Avanzi	Ripiani centrali

Uso quotidiano

IT Guida alla conservazione di alimenti freschi:

Conservazione nello scomparto alimenti freschi:

- Tenere il frigorifero alla temperatura consigliata di 4 °C.
- Gli alimenti vanno sigillati in modo adeguato per evitare cattivi odori o alterazioni del gusto.
- Non conservare quantità eccessive di cibo all'interno del frigorifero. Lasciare degli spazi tra gli alimenti, per consentire il passaggio dell'aria fredda intorno ad essi e per ottenere un raffreddamento migliore e più omogeneo.
- Per un tempo di apertura minore delle porte, gli alimenti consumati quotidianamente devono essere conservati nella parte anteriore dello scaffale.
- Lasciare dello spazio tra gli alimenti e le pareti interne, permettendo il passaggio dell'aria. Se si conservano gli alimenti a ridosso della parete posteriore, essi potrebbero congelarsi sulla parete posteriore.
- I cibi caldi e cotti devono essere raffreddati e a temperatura ambiente prima di essere conservati nel frigorifero. Successivamente, i cibi caldi possono essere conservati nei ripiani inferiori del frigorifero. Non mettere cibi caldi nelle vicinanze di cibi altamente deperibili.
- Scongelare i cibi surgelati nello scomparto alimenti freschi. In questo modo è possibile utilizzare gli alimenti surgelati, per raffreddare lo scomparto alimenti freschi e risparmiare energia.
- Se la frutta tropicale acerba (mango, meloni, papaya, banane, ananas) viene conservata in frigo, il processo di maturazione può essere accelerato, ciò non è consigliabile in quanto causa tempi di conservazione più brevi. Tuttavia, la maturazione di frutti acerbi (mela, pera) può essere consentita per un certo periodo in frigorifero.
- Cipolla, aglio, zenzero e altre verdure con radice devono essere conservate al buio e al fresco, non in frigorifero.
- Quando si nota un alimento andato a male all'interno del frigorifero, esso deve essere buttato. Quando si notano cibi marci, pulire l'interno del frigo o gli accessori che erano in contatto con esso, per evitare contaminazioni.

- Il contenuto di grandi pentole di cibo, come quelle per zuppe o stufati, può essere suddiviso in contenitori poco profondi, per raffreddarsi rapidamente in frigorifero. Grandi porzioni di carne cotta e pollame intero dovrebbero essere divise in pezzi più piccoli, per lo stesso scopo.
- Non conservare gli alimenti non imballati vicino alle uova.
- Tenere frutta e verdura separate e conservare con alimenti simili: mele con mele, carote con carote. Frutta e verdura emettono gas diversi che possono causare il deterioramento di altri alimenti.
- Togliere le verdure a foglia dai sacchetti di plastica, avvolgerle in un tovagliolo di carta o in un strofinaccio prima di riporle in frigorifero. Non dimenticate di asciugarle se vengono risciacquate o bagnate prima della conservazione.
- Conservare frutta e verdura che potrebbe seccare in sacchetti di plastica forati o non sigillati per mantenere un ambiente umido e permettere comunque all'aria di circolare.

Alimenti diversi vanno posizionati in aree diverse a seconda delle loro proprietà:

“Controleer de gepaste klimaatklasse van uw apparaat vermeld op het typeplaatje. De onderstaande informatie is belangrijk voor uw apparaat in overeenstemming met de nominale klimaatklasse.”

- SN: Uitgebreide temperatuur: Dit koelapparaat is bedoeld voor gebruik bij een omgevingstemperatuur tussen 10°C en 32°C.
- N: Gematigd: Dit koelapparaat is bedoeld voor gebruik bij een omgevingstemperatuur tussen 16°C en 32°C.
- ST: Subtropisch: Dit koelapparaat is bedoeld voor gebruik bij een omgevingstemperatuur tussen 16°C en 38°C.
- Tel.: Tropisch Dit koelapparaat is bedoeld voor gebruik bij een omgevingstemperatuur tussen 16°C en 43°C.

Uso quotidiano

IT Conservazione nello scomparto congelatore:

- Si raccomanda di mantenere il congelatore a -20°C, salvo in condizioni ambientali estreme.
- 4-6 ore prima del congelamento, attivare la funzione di congelamento rapido per ottenere un congelamento più rapido.
- Gli alimenti caldi vanno conservati a temperatura ambiente prima di essere collocati nello scomparto congelatore.
- Gli alimenti tagliati a piccole porzioni si congelano più rapidamente e sono più facili da scongelare e cucinare.
- Consigliamo di confezionare gli alimenti prima di riporli all'interno del congelatore.
- Al fine di evitarne la scadenza, annotare la data di congelamento, il limite di tempo e il nome dell'alimento sulla confezione, in base ai periodi di conservazione dei diversi prodotti alimentari.
- Non superare i tempi di conservazione degli alimenti raccomandati dai produttori di alimenti. Estrarre solo il quantitativo di cibo che serve dal congelatore.
- Consumare rapidamente i cibi scongelati. Gli alimenti scongelati non possono essere ricongelati, se non sono cotti. Non è sicuro consumare alimenti freschi non cotti e ricongelati.
- Quando vengono congelati alimenti freschi, evitare che gli stessi entrino in contatto con alimenti già surgelati. Ciò potrebbe causare lo scongelamento di alimenti già congelati.

Quando vengono conservati alimenti surgelati a livello commerciale, attenersi a queste linee guida:

- Seguire sempre le linee guida del produttore relative alla durata di conservazione degli alimenti. Attenersi scrupolosamente a queste linee guida!
- Cerca di mantenere il più breve possibile il tempo che intercorre tra l'acquisto e la conservazione, in modo da preservare la qualità del cibo.
- Acquistare alimenti surgelati che sono stati conservati ad una temperatura di -18 °C o inferiore.
- Evitare di acquistare alimenti che presentano ghiaccio o gelo sulla confezione. Ciò indica che i prodotti potrebbero essere stati parzialmente scongelati e ricongelati. Gli aumenti di temperatura influiscono sulla qualità degli alimenti.
- Si consiglia una temperatura di 4 °C per lo scomparto alimenti freschi e -20 °C per lo scomparto congelatore, per ottenere una migliore conservazione degli alimenti.
- Ad eccezione di condizioni ambientali estreme, se la temperatura è impostata sui valori consigliati di +4 °C/-20 °C, la freschezza complessiva sarà prolungata all'interno dei comparti degli alimenti freschi e del congelatore. Se la temperatura dello scomparto alimenti freschi è impostata a una temperatura più fredda, la frutta e la verdura fresca potrebbero parzialmente congelarsi o ghiacciarsi, mentre una temperatura più calda può causare un deterioramento più rapido di alimenti altamente deperibili (prodotti lattiero-caseari, prodotti a base di carne).

Uso quotidiano

Raccomandazione per l'impostazione della temperatura

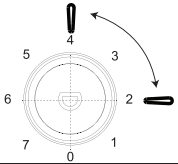
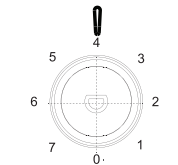
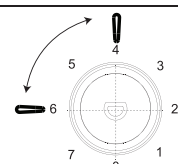
Raccomandazione per la regolazione della temperatura		
Temperatura ambiente	Scomparto congelatore	Scomparto del frigorifero
Estate (oltre 38°C)	/	
		Impostare su 2-4
Normale	/	
		Impostare su 4
Inverno (sotto i 16°C)	/	
		Impostare su 4-6

* Le informazioni sopra riportate indicano all'utente come impostare la temperatura.

Impatto sulla conservazione degli alimenti

- * Seguendo l'impostazione consigliata, il miglior tempo di conservazione in frigorifero non è superiore a 3 giorni.
- * Seguendo l'impostazione consigliata, il miglior tempo di conservazione in freezer non è superiore a 1 mese.
- * Il miglior tempo di conservazione può ridursi con altre impostazioni.

Uso quotidiano

Congelamento di alimenti freschi

- Lo scomparto congelatore è adatto al congelamento di alimenti freschi e alla conservazione di alimenti congelati e surgelati per un lungo periodo di tempo.
- Posizionare gli alimenti freschi da congelare nello scomparto congelatore.
- La quantità massima di alimenti che può essere congelata in 24 ore è indicata sulla targhetta di identificazione.
- Il processo di congelamento dura 24 ore: durante questo periodo non aggiungere altri alimenti da congelare.

Conservazione degli alimenti surgelati

Alla prima messa in funzione o dopo un periodo di inutilizzo, prima di mettere un alimento nel vano, lasciar funzionare l'apparecchio per almeno 2 ore su impostazioni alte.

Importante! In caso di scongelamento accidentale, ad esempio in caso di mancanza di energia elettrica per un tempo superiore al valore indicato nella tabella delle caratteristiche tecniche alla voce "tempo di salita", gli alimenti scongelati devono essere consumati rapidamente o cotti immediatamente e poi ricongelati (dopo la cottura).

Scongelamento

I cibi surgelati o congelati, prima dell'uso, possono essere scongelati nello scomparto del frigorifero o a temperatura ambiente, a seconda del tempo a disposizione per questa operazione.

Piccole porzioni possono anche essere cotte ancora surgelate, direttamente estratte dal congelatore. In questo caso la cottura richiederà più tempo.

Cubetti di ghiaccio

Questo apparecchio può essere dotato di uno o più griglie di cubetti di ghiaccio per produrre ghiaccio.

Accessori

Ripiani mobili

Le pareti del frigorifero sono dotate di una serie di guide di scorrimento in modo che i ripiani possano essere posizionati a piacere.

Posizionamento dei balconcini

Per consentire la conservazione di alimenti di varie dimensioni, i balconcini delle porte possono essere posizionati a diverse altezze. Per effettuare queste regolazioni procedere come segue: tirare gradualmente il balconcino in direzione delle frecce fino a sganciarlo, quindi riposizionarlo come richiesto.

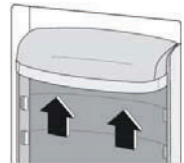
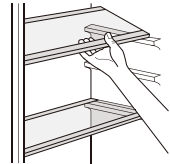

Uso quotidiano

Suggerimenti e consigli utili

Per sfruttare al meglio il processo di congelamento, ecco alcuni suggerimenti importanti:

- la quantità massima di alimenti che può essere congelata in 24 ore è indicata sulla targhetta di identificazione;
- il processo di congelamento dura 24 ore. Durante questo periodo non devono essere aggiunti altri alimenti da congelare;
- congelare solo alimenti di alta qualità, freschi e accuratamente puliti;
- preparare gli alimenti in piccole porzioni per consentirne il congelamento rapido e completo e per rendere possibile il successivo scongelamento solo della quantità necessaria;
- avvolgere gli alimenti in fogli di alluminio o polietilene e assicurarsi che le confezioni siano ermetiche;
- fare in modo che alimenti freschi e non surgelati tocchino gli alimenti già congelati, evitando così un aumento della temperatura di questi ultimi;
- gli alimenti magri si conservano meglio e più a lungo di quelli grassi; il sale riduce la durata di conservazione degli alimenti;
- i ghiaccioli a base d'acqua, se consumati subito dopo essere stati tolti dal congelatore, possono causare il congelamento della pelle;
- si consiglia di indicare la data di congelamento su ogni singola confezione per consentirne la rimozione dallo scomparto congelatore, maneggiare alimenti congelati potrebbe causare il congelamento della pelle;
- si consiglia di indicare la data di congelamento su ogni singola confezione per consentire di tenere sotto controllo il tempo di conservazione.

Consigli per la conservazione di alimenti surgelati

Per ottenere le migliori prestazioni da questo apparecchio, è necessario:

- assicurarsi che i prodotti alimentari commercialmente congelati siano stati adeguatamente conservati dal rivenditore;
- assicurarsi che gli alimenti surgelati vengano trasferiti dal negozio di generi alimentari al congelatore nel più breve tempo possibile;
- non aprire la porta frequentemente o lasciarla aperta più a lungo del necessario.
- una volta scongelati, gli alimenti si deteriorano rapidamente e non possono essere ricongelati;
- non superare i tempi di conservazione degli alimenti indicati dai produttori di alimenti.

Consigli per la refrigerazione degli alimenti freschi

Per ottenere le migliori prestazioni:

- Non mettere nel frigorifero cibi caldi o liquidi in fase di evaporazione
- Coprire o avvolgere il cibo, in particolare se ha un sapore intenso
- Avvolgere (tutto) in sacchetti di polietilene e collocare gli alimenti sui ripiani di vetro sopra il cassetto delle verdure.
- Per sicurezza, conservare in questo modo solo per uno o due giorni al massimo.
- Cibi cotti, piatti freddi, ecc. devono essere coperti e possono essere collocati su qualsiasi ripiano.
- Frutta e verdura devono essere pulite a fondo e collocate nell'apposito cassetto o nei cassetti previsti.
- burro e formaggio vanno collocati in appositi contenitori ermetici o avvolti in alluminio o di polietilene per evitare il più possibile il contatto con l'aria.
- La bottiglia di latte deve avere un tappo e deve essere conservata nel balconcino.
- Banane, patate, cipolle e aglio, se non confezionati, non devono essere conservati in frigorifero.

Pulizia

Per motivi igienici l'interno dell'apparecchio, compresi gli accessori interni, deve essere pulito regolarmente.



Avvertenza! L'apparecchio non deve essere collegato alla rete elettrica durante la pulizia. Pericolo di scossa elettrica! Prima della pulizia spegnere l'apparecchio e staccare la spina dalla rete elettrica, oppure spegnere l'interruttore automatico o staccare il fusibile. Non pulire mai l'apparecchio con un pulitore a vapore. L'umidità può accumularsi nei componenti elettrici, pericolo di scossa elettrica! I vapori caldi possono causare il danneggiamento di parti in plastica. L'apparecchio deve essere asciutto prima di essere rimesso in funzione.

Importante! Gli oli eteri e i solventi organici possono attaccare le parti in plastica, ad es. il succo di limone o d'arancia, l'acido butirrico, un detergente che contiene acido acetico.

Pulire il foro di scarico

Per evitare che l'acqua di scongelamento trabocchi nel frigorifero, pulire periodicamente il foro di scarico sul retro dello scomparto del frigorifero. Pulire il foro come mostrato nella foto a destra.

1) Se il condensatore si trova sul retro dell'apparecchio.

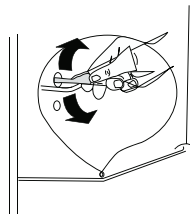

Uso quotidiano

- Evitare che tali sostanze entrino in contatto con le parti dell'apparecchio.
- Non utilizzare detersivi abrasivi
- Togliere il cibo dal congelatore. Conservarlo in un luogo fresco, ben coperto.
- Spegnerne l'apparecchio e staccare la spina dalla rete elettrica, oppure spegnere l'interruttore automatico o staccare il fusibile.
- Pulire l'apparecchio e gli accessori interni con un panno e acqua tiepida. Sciacquare con acqua fresca e asciugare tamponando.
- Dopo che tutto è asciutto rimettere in funzione l'apparecchio.

Sbrinamento del congelatore

Lo scomparto congelatore si ricopre progressivamente di brina. La brina va rimossa.

Non utilizzare mai utensili metallici affilati per rimuovere la brina, poiché si potrebbe danneggiare il congelatore.

Quando il ghiaccio diventa molto spesso sul rivestimento interno, lo sbrinamento completo dovrebbe essere effettuato come segue:

- estrarre la spina dalla presa di corrente;
- rimuovere tutti gli alimenti conservati, avvolgerli in diversi strati di giornale e metterli in un luogo fresco;
- tenere aperto lo sportello e collocare una bacinella sotto l'apparecchio per raccogliere l'acqua di sbrinamento;
- quando lo scongelamento è completato, asciugare bene l'interno
- reinserire la spina nella presa di corrente per far funzionare di nuovo l'apparecchio.

Sostituzione della lampadina

- La luce interna è di tipo LED. Per sostituire la lampadina, contattare un tecnico qualificato.



Uso quotidiano

Guida alla risoluzione dei problemi



Avvertenza! Prima della risoluzione dei problemi, scollegare dall'alimentazione elettrica. Solo un elettricista qualificato o una persona competente deve risolvere i guasti che non sono presenti in questo manuale.

Importante! Durante il normale utilizzo si sentono dei rumori (compressore, circolazione del refrigerante).

Problema	Possibile causa	Soluzione
L'apparecchio non funziona	La manopola di regolazione della temperatura è impostata su "0".	Impostare la manopola su un altro numero per accendere l'apparecchio.
	La spina non è inserita o è allentata	Inserire la spina.
	Il fusibile è bruciato o è difettoso	Controllare il fusibile, se necessario sostituirlo.
	La presa è difettosa	I malfunzionamenti relativi alla rete elettrica devono essere corretti da un elettricista.
Il cibo è troppo caldo.	La temperatura non è regolata correttamente.	Consultare la sezione Impostazione della temperatura iniziale.
	La porta è rimasta aperta per un lungo periodo.	Aprire la porta solo per il tempo necessario.
	Nelle ultime 24 ore è stata inserita nell'apparecchio una grande quantità di cibo caldo.	Impostare temporaneamente la regolazione della temperatura su un valore più freddo.
	L'apparecchio si trova vicino ad una fonte di calore.	Consultare la sezione relativa al luogo di installazione.
L'apparecchio raffredda troppo	La temperatura impostata è troppo bassa.	Ruotare temporaneamente la manopola di regolazione della temperatura su un valore più caldo.
Rumori insoliti	L'apparecchio non è in piano.	Regolare i piedini.
	L'apparecchio tocca la parete o altri oggetti.	Spostare leggermente l'apparecchio.
	Un componente, ad es. un tubo, sul retro dell'apparecchio sta toccando un'altra parte dell'apparecchio o la parete.	Se necessario, piegare con cautela il componente.
Acqua sul pavimento	Il tubo di scarico dell'acqua è bloccato.	Consultare la sezione Pulizia.
Il pannello laterale è caldo	Il condensatore è all'interno del pannello.	È normale.

Se il malfunzionamento persiste, contattare il Centro di assistenza.

Uso quotidiano

IT

DISCLAIMER / AVVERTENZE

Alcuni guasti (semplici) possono essere adeguatamente gestiti dall'utente finale senza che sorgano problemi di sicurezza o utilizzi non sicuri, a condizione che vengano eseguiti entro i limiti e in conformità con le seguenti istruzioni (vedere la sezione "Riparazione fai da te").

Pertanto, salvo diversa autorizzazione nella sezione di seguito "Riparazione fai da te", le riparazioni devono essere indirizzate a manutentori professionisti registrati al fine di evitare problemi di sicurezza. Un manutentore professionista registrato è un manutentore professionista a cui è stato concesso l'accesso alle istruzioni e all'elenco dei pezzi di ricambio di questo prodotto dal produttore secondo le modalità descritte negli atti legislativi ai sensi della Direttiva 2009/125/CE.

Tuttavia, solo l'agente dell'assistenza (ovvero i manutentori professionisti autorizzati) che è possibile contattare tramite il numero di telefono indicato nel manuale dell'utente / scheda di garanzia o tramite il rivenditore autorizzato che può fornire assistenza in base ai termini di garanzia. Pertanto, si prega di notare che le riparazioni da parte di manutentori professionisti (non autorizzati da Beko) invaliderà la garanzia.

Riparazione fai da te

La riparazione fai da te può essere eseguita dall'utente finale per quanto riguarda i seguenti pezzi di ricambio: maniglie delle porte, cerniere delle porte, vassoi, cestelli e guarnizioni delle porte (un elenco aggiornato è disponibile anche su support.beko.com dal 1° marzo 2021)

Inoltre, per garantire la sicurezza del prodotto e per prevenire il rischio di lesioni gravi, la suddetta riparazione fai da te deve essere eseguita seguendo le istruzioni nel manuale utente per la riparazione fai da te o disponibili

in support.beko.com Per la propria sicurezza, scollegare il prodotto prima di tentare qualsiasi riparazione fai da te.

Tentativi di riparazione e riparazione da parte degli utenti finali per parti non incluse in tale elenco e/o che non seguono le istruzioni nei manuali utente per la riparazione fai da te o che sono disponibili in support.beko.com, potrebbe dar luogo a problemi di sicurezza non imputabili a Beko e invaliderà la garanzia del prodotto.

Pertanto, si raccomanda vivamente agli utenti finali di astenersi dal tentativo di eseguire riparazioni che non rientrano nell'elenco dei pezzi di ricambio menzionato, contattando in tali casi manutentori professionisti autorizzati o manutentori professionisti registrati. Altrimenti, tali tentativi da parte degli utenti finali possono causare problemi di sicurezza e danneggiare il prodotto e conseguentemente causare incendi, inondazioni, elettrocuzione e gravi lesioni personali.

A titolo esemplificativo, ma non esaustivo, le seguenti riparazioni devono essere indirizzate ai manutentori professionisti autorizzati o manutentori professionisti registrati: compressore, circuito frigorifero, scheda principale, scheda inverter, scheda display ecc.

Il produttore/venditore non può essere ritenuto responsabile in ogni caso in cui gli utenti finali non rispettano quanto sopra.

La disponibilità dei pezzi di ricambio frigorifero che hai acquistato è di 10 anni.

Durante questo periodo saranno disponibili ricambi originali per il corretto funzionamento frigorifero.

La durata minima della garanzia del frigorifero acquistato è di 24 mesi.

Informazioni sulla classificazione dell'imballaggio

Scansiona il Qrcode che si trova sull'imballo del prodotto per trovare tutte le informazioni relative all'imballo e come gestirne il suo corretto smaltimento.



Ψυγείο

Εγχειρίδιο χρήστη

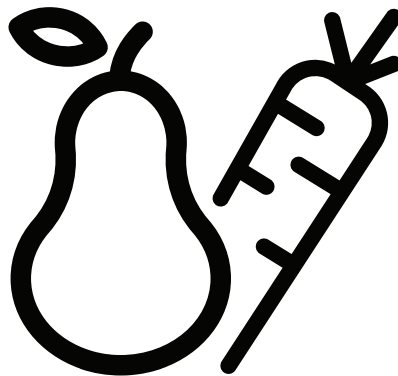

RDSO206K40WN

RDSO206K40SN

RDSO206K31WN

RDSO206K31SN

EL

CE

INFORMATION



ENERG



SUPPLIER'S NAME

MODEL IDENTIFIER

(*)

A

A

.Η πρόσβαση στις πληροφορίες για το μοντέλο όπως είναι αποθηκευμένες στη βάση δεδομένων για τα προϊόντα είναι εφικτή με την είσοδο στον παρακάτω ιστότοπο και την αναζήτηση για το αναγνωριστικό του μοντέλου (*) της συσκευής σας που αναφέρεται στην ετικέτα ενεργειακής σήμανσης.

<https://eprel.ec.europa.eu/>

Οδηγίες χρήσης

Ψυγείοκαταψύκτης

Περιεχόμενα	
1. Πληροφορίες ασφαλείας	Σελίδα 1~9
2. Επισκόπηση	Σελίδα 10
3. Αντιστροφή ανοίγματος πόρτας	Σελίδα 11~14
4. Εγκατάσταση	Σελίδα 15~16
5. Καθημερινή χρήση	Σελίδα 17~22

Πληροφορίες ασφαλείας

Για την ασφάλειά σας και για να διασφαλίσετε τη σωστή χρήση, πριν από την εγκατάσταση και την πρώτη χρήση της συσκευής, διαβάστε προσεκτικά το παρόν εγχειρίδιο χρήσης, συμπεριλαμβανομένων των υποδείξεων και των προειδοποιήσεων. Για να αποφύγετε τυχόν λάθη και ατυχήματα, βεβαιωθείτε ότι όλα τα άτομα που χρησιμοποιούν τη συσκευή είναι πλήρως εξοικειωμένα με τη λειτουργία και τα χαρακτηριστικά ασφαλείας της. Φυλάξτε αυτές τις οδηγίες χρήσης και βεβαιωθείτε ότι θα συνοδεύουν τη συσκευή σε περίπτωση μετακίνησης ή πώλησης, ώστε όλοι όσοι τη χρησιμοποιούν κατά τη διάρκεια της ζωής της να είναι σωστά ενημερωμένοι σχετικά με τη χρήση και την ασφάλεια της συσκευής.







Για την ασφάλεια της ζωής και της περιουσίας σας, τηρείτε τις προφυλάξεις αυτών των οδηγιών χρήσης, καθώς ο κατασκευαστής δεν ευθύνεται για ζημιές που προκαλούνται από παραλείψεις.

Ασφάλεια παιδιών και ευπαθών ατόμων

- Αυτή η συσκευή μπορεί να χρησιμοποιηθεί από παιδιά ηλικίας 8 ετών και άνω και από άτομα με μειωμένες σωματικές, αισθητηριακές ή διανοητικές ικανότητες ή έλλειψη εμπειρίας και γνώσης, εφόσον τελούν υπό επιτήρηση ή τους έχουν δοθεί οδηγίες σχετικά τη χρήση της συσκευής με ασφαλή τρόπο και κατανοούν τους κινδύνους που ενέχονται.
- Τα παιδιά ηλικίας από 3 έως 8 ετών επιτρέπεται να γεμίζουν και να αδειάζουν αυτή τη συσκευή.
- Τα παιδιά πρέπει να επιτηρούνται, ώστε να διασφαλίζεται ότι δεν παίζουν με τη συσκευή.
- Ο καθαρισμός και συντήρηση δεν πρέπει να γίνεται από παιδιά, εκτός εάν είναι ηλικίας άνω των 8 ετών και εποπτεύονται.
- Φυλάξτε όλα τα υλικά συσκευασίας μακριά από παιδιά. Υπάρχει κίνδυνος ασφυξίας.
- Κατά την απόρριψη της συσκευής, αφαιρέστε το βύσμα από την πρίζα, κόψτε το καλώδιο σύνδεσης (όσο πιο κοντά στη συσκευή μπορείτε) και αφαιρέστε την πόρτα, για να βεβαιωθείτε τυχόν παιδιά που παίζουν δεν θα υποστούν ηλεκτροπληξία ή θα εγκλωβιστούν στη συσκευή.
- Εάν αυτή η συσκευή με μαγνητικά λάστιχα πόρτας πρόκειται να αντικαταστήσει μια παλαιότερη συσκευή που διαθέτει ασφάλεια (μάνταλο) στην πόρτα ή στο καπάκι, φροντίστε να καταστρέψετε την ασφάλεια προτού απορρίψετε την παλαιά συσκευή. Αυτό θα αποτρέψει το ενδεχόμενο να γίνει επικίνδυνη για κάποιο παιδί.

Πληροφορίες ασφαλείας

Γενικές πληροφορίες για την ασφάλεια

-  **ΠΡΟΕΙΔΟΠΟΙΗΣΗ!** Διατηρείτε ελεύθερα από εμπόδια όλα τα ανοίγματα αερισμού στο περίβλημα της συσκευής ή τον χώρο εντοιχισμού.
-  **ΠΡΟΕΙΔΟΠΟΙΗΣΗ!** Μην χρησιμοποιείτε μηχανικές συσκευές ή άλλα μέσα για να επιταχύνετε τη διαδικασία απόψυξης, εκτός από εκείνες που συνιστά ο κατασκευαστής.
-  **ΠΡΟΕΙΔΟΠΟΙΗΣΗ!** Μην προκαλείτε βλάβη στο ψυκτικό κύκλωμα.
-  **ΠΡΟΕΙΔΟΠΟΙΗΣΗ!** Μην χρησιμοποιείτε άλλες ηλεκτρικές συσκευές (όπως παγωτομηχανές) μέσα σε ψυκτικές συσκευές, εκτός αν έχουν εγκριθεί για τον σκοπό αυτό από τον κατασκευαστή.
-  **ΠΡΟΕΙΔΟΠΟΙΗΣΗ!** Μην αγγίζετε τον λαμπτήρα εάν έχει παραμείνει αναμμένος για μεγάλο χρονικό διάστημα, διότι μπορεί να είναι υπερβολικά ζεστός.¹⁾
-  **ΠΡΟΕΙΔΟΠΟΙΗΣΗ!** Όταν εγκαθιστάτε τη συσκευή, βεβαιωθείτε ότι το καλώδιο τροφοδοσίας δεν έχει παγιδευτεί και δεν έχει υποστεί βλάβη.
-  **ΠΡΟΕΙΔΟΠΟΙΗΣΗ!** Μην τοποθετείτε πολλά φορητά πολύπριζα ή φορητά τροφοδοτικά στο πίσω μέρος της συσκευής.
 - Μην τοποθετείτε εκρηκτικές ουσίες, όπως φιάλες αεροζόλ με εύφλεκτο προωθητικό, σε αυτήν τη συσκευή.
 - Το ψυκτικό κύκλωμα της συσκευής περιέχει το ψυκτικό μέσο ισοβουτάνιο (R-600a), ένα φυσικό αέριο με υψηλή περιβαλλοντική συμβατότητα, το οποίο ωστόσο είναι εύφλεκτο.
 - Κατά τη μεταφορά και την εγκατάσταση της συσκευής, βεβαιωθείτε ότι κανένα από τα εξαρτήματα του ψυκτικού κυκλώματος δεν έχει υποστεί ζημιά.
 - αποφεύγετε οπωσδήποτε τις ανοιχτές φλόγες και τις πηγές ανάφλεξης
 - αερίζετε καλά τον χώρο στον οποίο βρίσκεται η συσκευή
 - Είναι επικίνδυνο να αλλάξετε τις προδιαγραφές ή να τροποποιήσετε αυτό το προϊόν με οποιονδήποτε τρόπο. Οποιαδήποτε ζημιά στο καλώδιο ενδέχεται να προκαλέσει βραχυκύκλωμα, πυρκαγιά ή/και ηλεκτροπληξία.
 - Αυτή η συσκευή προορίζεται για χρήση σε οικιακές και παρόμοιες εφαρμογές όπως
 - προσωπικό κουζίνας σε καταστήματα, γραφεία και άλλα επαγγελματικά

¹⁾ Εάν υπάρχει φως στον θάλαμο.

Πληροφορίες ασφαλείας

περιβάλλοντα,

- αγροικίες και από πελάτες σε ξενοδοχεία, μοτέλ και άλλα περιβάλλοντα οικιακού τύπου,
- σε χώρους φιλοξενίας που προσφέρουν πρωινό,
- κέτερινγκ και παρόμοιες μη εμπορικές εφαρμογές.

 **ΠΡΟΕΙΔΟΠΟΙΗΣΗ!** Όλα τα ηλεκτρικά εξαρτήματα (βύσμα τροφοδοσίας, καλώδιο ρεύματος, συμπιεστής και κ.λπ.) πρέπει να αντικαθίστανται από πιστοποιημένο αντιπρόσωπο σέρβις ή εξειδικευμένο προσωπικό σέρβις.

 **ΠΡΟΕΙΔΟΠΟΙΗΣΗ!** Ο λαμπτήρας που παρέχεται με αυτή τη συσκευή είναι ένας «λαμπτήρας ειδικής χρήσης» που μπορεί να χρησιμοποιηθεί μόνο με την παρεχόμενη συσκευή. Αυτός ο «λαμπτήρας ειδικής χρήσης» δεν μπορεί να χρησιμοποιηθεί για οικιακό φωτισμό.¹⁾

- Το καλώδιο τροφοδοσίας δεν πρέπει να επιμηκύνεται.
- Βεβαιωθείτε ότι το βύσμα τροφοδοσίας δεν έχει συμπιεστεί ή καταστραφεί από το πίσω μέρος της συσκευής. Ένα συμπιεσμένο ή κατεστραμμένο βύσμα τροφοδοσίας ενδέχεται να υπερθερμανθεί και να προκαλέσει πυρκαγιά.
- Βεβαιωθείτε ότι το βύσμα τροφοδοσίας της συσκευής είναι προσβάσιμο.
- Μην τραβάτε το καλώδιο τροφοδοσίας.
- Εάν η πρίζα είναι χαλαρή, μην συνδέετε το βύσμα τροφοδοσίας. Υπάρχει κίνδυνος ηλεκτροπληξίας ή πυρκαγιάς.
- Μην λειτουργείτε τη συσκευή χωρίς τον λαμπτήρα.
- Αυτή η συσκευή είναι βαριά. Θα πρέπει να είστε προσεκτικοί κατά τη μετακίνησή της.
- Μην αφαιρείτε ή αγγίζετε αντικείμενα του θαλάμου κατάψυξης εάν τα χέρια σας είναι νωπά/υγρά, καθώς αυτό μπορεί να προκαλέσει εκδορές στο δέρμα ή εγκαύματα από παγετό.
- Αποφεύγετε την παρατεταμένη έκθεση της συσκευής στο άμεσο ηλιακό φως.

Καθημερινή χρήση

- Μην τοποθετείτε θερμά αντικείμενα στα πλαστικά μέρη της συσκευής.
- Μην τοποθετείτε τρόφιμα απευθείας στο πίσω τοίχωμα.
- Τα κατεψυγμένα τρόφιμα δεν πρέπει να καταψύχονται εκ νέου αφού

Πληροφορίες ασφαλείας

αποψυχθούν.¹⁾

- Αποθηκεύετε τα προσσκευασμένα κατεψυγμένα τρόφιμα σύμφωνα με τις οδηγίες του κατασκευαστή κατεψυγμένων τροφίμων¹⁾
- Οι συστάσεις αποθήκευσης του κατασκευαστή πρέπει να τηρούνται αυστηρά. Ανατρέξτε στις σχετικές οδηγίες.
- Μην τοποθετείτε ανθρακούχα ποτά στο διαμέρισμα κατάψυξης, καθώς δημιουργείται πίεση στο δοχείο, η οποία μπορεί να προκαλέσει έκρηξη, με αποτέλεσμα να προκληθεί ζημιά στη συσκευή.¹⁾
- Οι γρανίτες μπορεί να προκαλέσουν εγκαύματα από παγετό αν καταναλωθούν απευθείας από τη συσκευή.¹⁾

Για να αποφύγετε τυχόν αλλοίωση των τροφίμων, τηρείτε τις παρακάτω οδηγίες

- Το άνοιγμα της πόρτας για μεγάλες χρονικές περιόδους μπορεί να προκαλέσει σημαντική αύξηση της θερμοκρασίας στους θαλάμους της συσκευής.
- Καθαρίζετε τακτικά τις επιφάνειες που μπορούν να έρθουν σε επαφή με τρόφιμα, καθώς και τα προσβάσιμα συστήματα αποστράγγισης.
- Καθαρίζετε τις δεξαμενές νερού εάν δεν έχουν χρησιμοποιηθεί για 48 ώρες. Ξεπλύνετε το σύστημα ύδρευσης που συνδέεται με παροχή νερού εάν δεν έχει αντληθεί νερό για 5 ημέρες.
- Φυλάσσετε το ωμό κρέας και ψάρι σε κατάλληλα δοχεία στο ψυγείο, έτσι ώστε να μην έρχονται σε επαφή με άλλα τρόφιμα.
- Οι θάλαμοι κατάψυξης δύο αστέρων (εάν υπάρχουν στη συσκευή) είναι κατάλληλοι για την αποθήκευση προ-κατεψυγμένων τροφίμων, την αποθήκευση ή την παρασκευή παγωτού και την κατασκευή παγοκύβων.
- Οι θάλαμοι ενός, δύο και τριών αστέρων (εάν υπάρχουν στη συσκευή) δεν είναι κατάλληλοι για την κατάψυξη νωπών τροφίμων.
- Εάν η συσκευή πρόκειται να παραμείνει κενή για μεγάλο χρονικό διάστημα, απενεργοποιήστε, αποψύξτε, καθαρίστε, στεγνώστε και αφήστε την πόρτα ανοιχτή για να αποτρέψετε την ανάπτυξη μούχλας μέσα στη συσκευή.

Φροντίδα και καθαρισμός

- Πριν από την πραγματοποίηση συντήρησης, απενεργοποιήστε τη συσκευή και αποσυνδέστε το βύσμα τροφοδοσίας από την πρίζα.
- Μην καθαρίζετε τη συσκευή με μεταλλικά αντικείμενα.

¹⁾ Εάν υπάρχει θάλαμος κατάψυξης.

²⁾ Εάν υπάρχει χώρος αποθήκευσης νωπών τροφίμων.

Πληροφορίες ασφαλείας

- Μην χρησιμοποιείτε αιχμηρά αντικείμενα για να αφαιρέσετε τον πάγο από τη συσκευή. Χρησιμοποιήστε μια πλαστική ξύστρα.¹⁾
- Εξετάζετε τακτικά την οπή αποστράγγισης του ψυγείου για τυχόν νερό απόψυξης. Εάν είναι απαραίτητο, καθαρίστε την οπή αποστράγγισης. Εάν η οπή αποστράγγισης είναι φραγμένη, συσσωρεύεται νερό στο κάτω μέρος της συσκευής.²⁾

Εγκατάσταση

Σημαντικό! Για ηλεκτρική σύνδεση, ακολουθήστε προσεκτικά τις οδηγίες που παρατίθενται στις συγκεκριμένες παραγράφους.

- Αφαιρέστε τη συσκευή από τη συσκευασία και ελέγξτε αν υπάρχουν ζημιές σε αυτήν. Μην συνδέετε τη συσκευή εάν παρουσιάζει φθορά. Αναφέρετε αμέσως τις πιθανές ζημιές στο κατάστημα αγοράς. Σε αυτή την περίπτωση διατηρήστε τη συσκευασία.
- Συνιστάται να περιμένετε τουλάχιστον τέσσερις ώρες πριν από τη σύνδεση της συσκευής, ώστε το ψυκτικό μέσο να προλάβει να επιστρέψει στον συμπιεστή.
- Πρέπει να υπάρχει επαρκής κυκλοφορία αέρα γύρω από τη συσκευή. Τυχόν έλλειψη αερισμού οδηγεί σε υπερθέρμανση. Για την επίτευξη επαρκούς εξαερισμού, ακολουθήστε τις σχετικές οδηγίες εγκατάστασης.
- Όπου είναι δυνατόν, οι αποστάτες του προϊόντος πρέπει να τοποθετούνται σε τοίχο, ώστε να μην είναι εφικτή η επαφή με θερμά τμήματα (συμπιεστής, συμπυκνωτής) για την αποφυγή πιθανών εγκαυμάτων.
- Η συσκευή δεν πρέπει να τοποθετείται κοντά σε θερμαντικά σώματα ή κουζίνες.
- Βεβαιωθείτε ότι το βύσμα τροφοδοσίας είναι προσβάσιμο μετά την εγκατάσταση της συσκευής.

Συντήρηση

- Κάθε ηλεκτρική εργασία που απαιτείται για την συντήρηση της συσκευής πρέπει να εκτελείται από ειδικευμένο ηλεκτρολόγο ή άλλο αρμόδιο άτομο.
- Αυτό το προϊόν πρέπει να συντηρείται από εξουσιοδοτημένο κέντρο σέρβις και πρέπει να χρησιμοποιούνται μόνο γνήσια ανταλλακτικά.

Εξοικονόμηση ενέργειας

- Μην τοποθετείτε ζεστά τρόφιμα στη συσκευή.



¹⁾ Εάν υπάρχει θάλαμος κατάψυξης.

²⁾ Εάν υπάρχει χώρος αποθήκευσης νωπών τροφίμων.

Πληροφορίες ασφαλείας

- Μην τοποθετείτε τα τρόφιμα κοντά το ένα στο άλλο, καθώς αυτό εμποδίζει την κυκλοφορία του αέρα.
- Βεβαιωθείτε ότι τα τρόφιμα δεν ακουμπούν στο πίσω μέρος του θαλάμου.
- Εάν διακοπεί η παροχή ηλεκτρικού ρεύματος, μην ανοίγετε την πόρτα (τις πόρτες).
- Μην ανοίγετε συχνά την πόρτα (τις πόρτες).
- Μην αφήνετε την πόρτα (τις πόρτες) ανοιχτή(-ές) για μεγάλο χρονικό διάστημα.
- Μην ρυθμίζετε τον θερμοστάτη σε υπερβολικά χαμηλές θερμοκρασίες.
- Όλα τα εξαρτήματα, όπως συρτάρια, ράφια, ράφια πόρτας, θα πρέπει να διατηρούνται στη θέση τους για χαμηλότερη κατανάλωση ενέργειας

Προστασία του περιβάλλοντος

 Αυτή η συσκευή δεν περιέχει αέρια που θα μπορούσαν να βλάψουν τη στιβάδα του όζοντος, τόσο στο ψυκτικό κύκλωμα όσο και στα μονωτικά υλικά της. Η συσκευή δεν πρέπει να απορρίπτεται μαζί με αστικά απορρίμματα και σκουπίδια. Ο μονωτικός αφρός περιέχει εύφλεκτα αέρια: η συσκευή πρέπει να απορρίπτεται σύμφωνα με τους κανονισμούς που θα λάβετε από τις τοπικές αρχές. Αποφύγετε την καταστροφή της μονάδας ψύξης, ιδίως του εναλλάκτη θερμότητας. Τα υλικά που χρησιμοποιούνται σε αυτή τη συσκευή και επισημαίνονται με το σύμβολο  είναι ανακυκλώσιμα.



Αυτό το σύμβολο πάνω στο προϊόν ή τη συσκευασία του υποδεικνύει ότι δεν πρέπει να απορρίπτεται στα οικιακά απορρίμματα. Απορρίψτε τη συσκευή σε ειδικά σημεία ανακύκλωσης ηλεκτρικών συσκευών. Εξασφαλίζοντας την ορθή διάθεση αυτού του προϊόντος, συμβάλλετε στην αποφυγή ενδεχόμενων αρνητικών συνεπειών για το περιβάλλον και τη δημόσια υγεία. Επικοινωνήστε με τις τοπικές αρχές για πληροφορίες σχετικά με τα κέντρα ανακύκλωσης στην περιοχή σας.

Υλικά συσκευασίας

Τα υλικά με το σύμβολο είναι ανακυκλώσιμα. Απορρίψτε τα υλικά συσκευασίας σε κατάλληλα δοχεία συλλογής για ανακύκλωση.

Απόρριψη της συσκευής

1. Αποσυνδέστε το βύσμα τροφοδοσίας από την πρίζα.
2. Κόψτε το καλώδιο ρεύματος και απορρίψτε το.

Πληροφορίες ασφαλείας



 **ΠΡΟΕΙΔΟΠΟΙΗΣΗ!** Κατά τη χρήση, τη συντήρηση και την απόρριψη της συσκευής, προσέξτε το σύμβολο στην αριστερή πλευρά, το οποίο βρίσκεται στο πίσω μέρος της συσκευής (πίσω πίνακας ή συμπιεστής). Πρόκειται για το σύμβολο προειδοποίησης κινδύνου πυρκαγιάς. Υπάρχουν εύφλεκτα υλικά στους σωλήνες του ψυκτικού μέσου και στον συμπιεστή. Μείνετε μακριά από πηγές φωτιάς κατά τη χρήση, τη συντήρηση και την απόρριψη.

Επισκόπηση

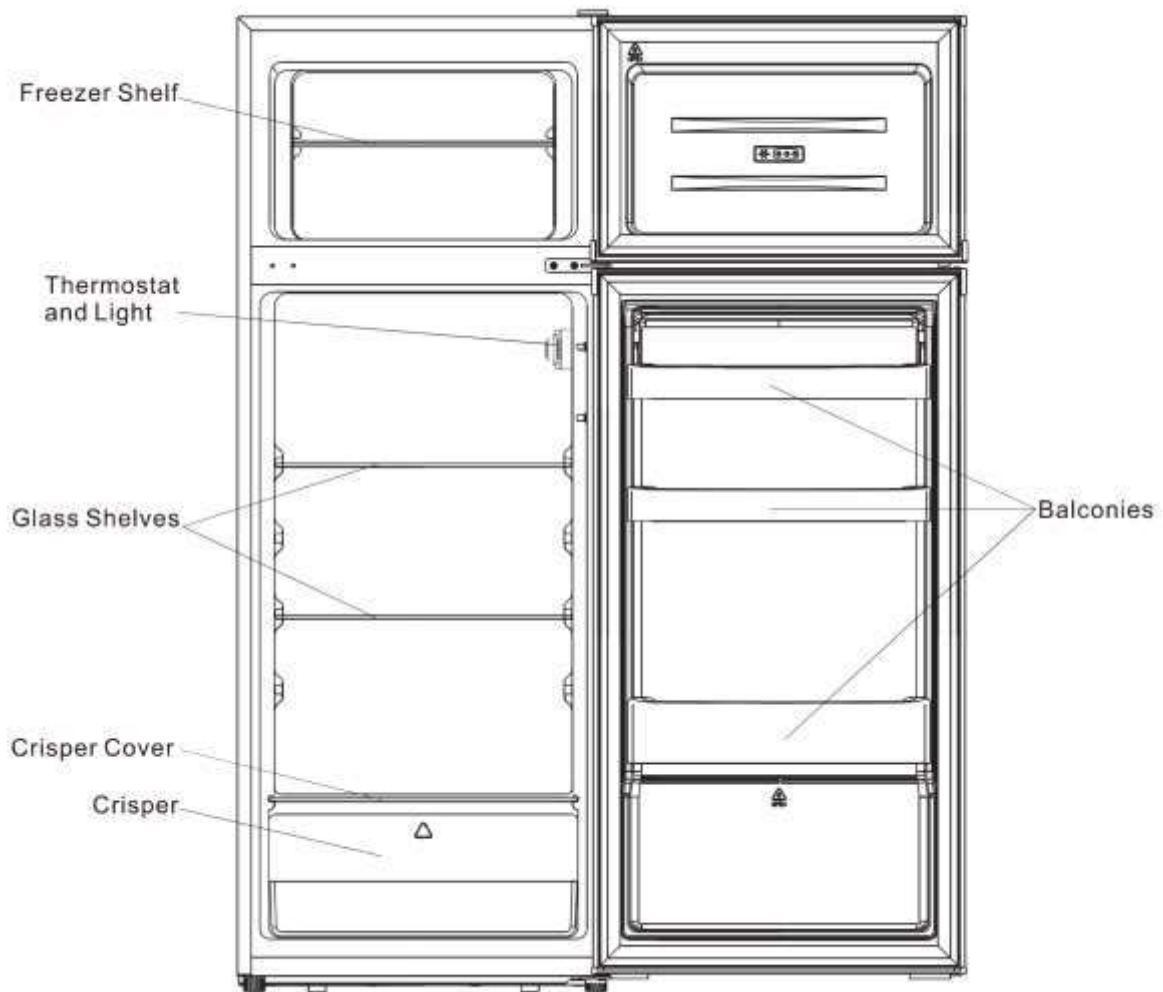

EN	EL
Freezer Shelf	Ράφι κατάψυξης
Thermostat and Light	Θερμοστάτης και φως
Glass Shelves	Γυάλινα ράφια
Crisper Cover	Κάλυμμα συρταριού λαχανικών
Crisper	Συρτάρι λαχανικών
Balconies	Ράφια πόρτας

Αυτή η απεικόνιση είναι μόνο ενδεικτική, ελέγξτε τις λεπτομέρειες στη συσκευή σας.

Αντιστροφή ανοίγματος πόρτας

Απαιτούμενο εργαλείο: Σταυροκατσάβιδο, ίσιο κατσαβίδι, εξάγωνο κλειδί.

- Βεβαιωθείτε ότι η συσκευή είναι άδεια και έχει αποσυνδεθεί από την πρίζα.
- Για να αφαιρέσετε την πόρτα, θα πρέπει να γείρετε τη συσκευή προς τα πίσω. Θα πρέπει να ακουμπήσετε τη συσκευή σε κάτι σταθερό, ώστε να μην γλιστρήσει κατά τη διαδικασία αντιστροφής της πόρτας.
- Όλα τα εξαρτήματα που αφαιρούνται πρέπει να φυλαχθούν για την επανατοποθέτηση της πόρτας.
- Μην ξαπλώνετε τη συσκευή σε οριζόντια θέση, καθώς αυτό μπορεί να προκαλέσει ζημιά στο σύστημα ψύξης.
- Συνιστάται να χειρίζονται τη συσκευή 2 άτομα κατά τη συναρμολόγηση.

1. Αφαιρέστε προσεκτικά το πάνω κάλυμμα του μεντεσέ με ένα ίσιο κατσαβίδι

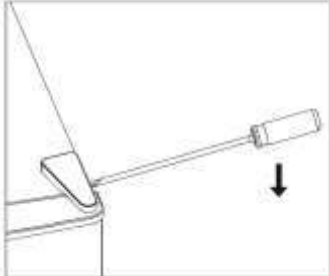

2. Ξεβιδώστε τον επάνω μεντεσέ με ένα σταυροκατσάβιδο.

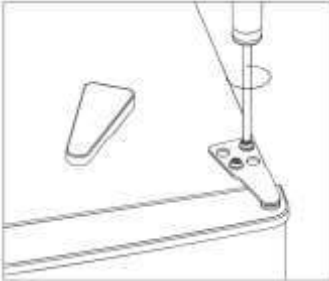

3. Αφαιρέστε το κάλυμμα οπής με ένα ίσιο κατσαβίδι.

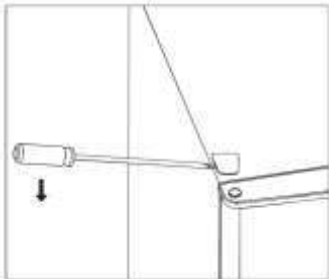

4. Μετακινήστε το κάλυμμα του πείρου από την αριστερή πλευρά στη δεξιά πλευρά. Ανασηκώστε την επάνω πόρτα και τοποθετήστε την σε μια μαλακή επιφάνεια για να αποφύγετε τυχόν γρατσουνιές.

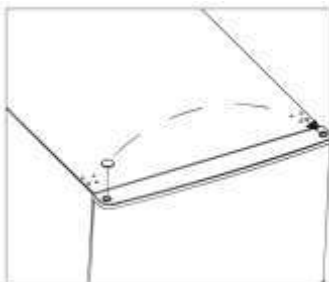

Αντιστροφή ανοίγματος πόρτας

5. Ξεβιδώστε τον μεσαίο μεντεσέ και, στη συνέχεια, ανασηκώστε την κάτω πόρτα και τοποθετήστε την σε μια μαλακή επιφάνεια για να αποφύγετε τυχόν γρατσουνιές.

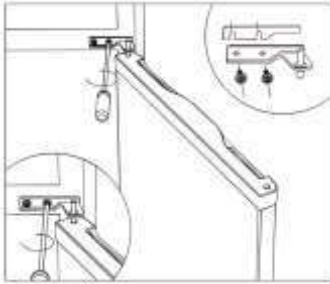

6. Μετακινήστε τα δύο μεσαία καλύμματα οπών από τα αριστερά προς τα δεξιά.

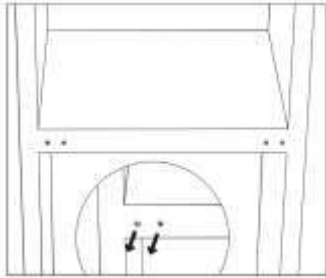

7. Ξαπλώστε το πίσω μέρος του θαλάμου σε μια μαλακή επιφάνεια. Ξεβιδώστε τον κάτω μεντεσέ και το πέλμα οριζοντίωσης.

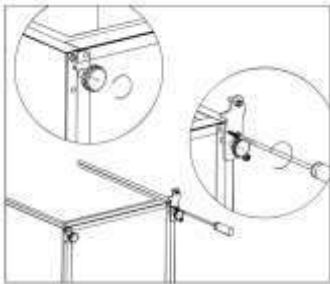

8. Ξεβιδώστε και αφαιρέστε τον κάτω πείρο του μεντεσέ, γυρίστε τον βραχίονα ανάποδα και τοποθετήστε τον ξανά.

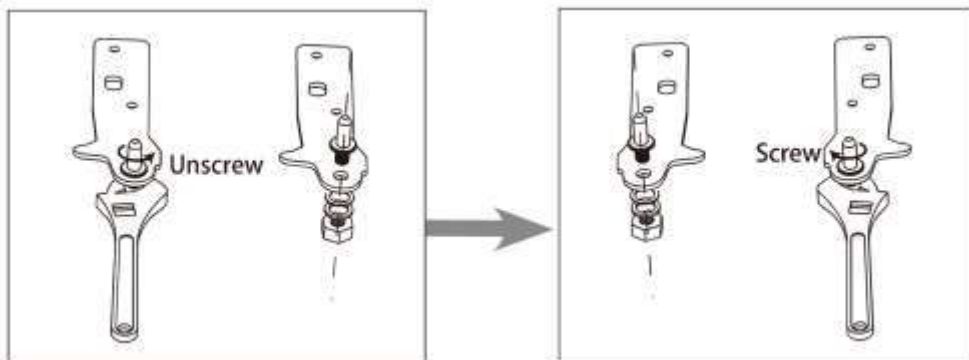

EN	EL
Unscrew	Ξεβίδωμα
Screw	Βίδα

Αντιστροφή ανοίγματος πόρτας

9. Τοποθετήστε τον μεντεσέ στην αριστερή πλευρά και τη βάση του πέλματος οριζοντίωσης στη δεξιά πλευρά. Στη συνέχεια, βιδώστε τα δύο πέλματα οριζοντίωσης με τα αρχικά τους εξαρτήματα.

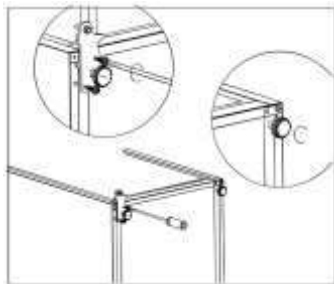

10. Μετακινήστε τα δύο μεσαία καλύμματα οπών από τα αριστερά προς τα δεξιά.

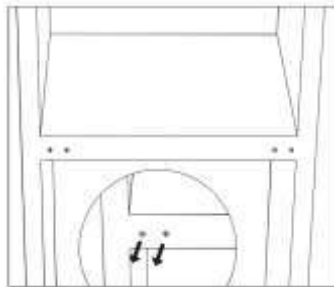

11. Σηκώστε τη συσκευή όρθια και τοποθετήστε την πόρτα στον κάτω μεντεσέ. Βεβαιωθείτε ότι ο πείρος του κάτω μεντεσέ έχει εισαχθεί στην οπή της πόρτας. Στη συνέχεια, μετακινήστε το κάλυμμα οπής του μεντεσέ της κάτω πόρτας από την αριστερή πλευρά στη δεξιά πλευρά.

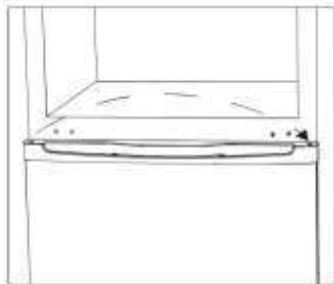

12. Τοποθετήστε τον μεσαίο μεντεσέ.

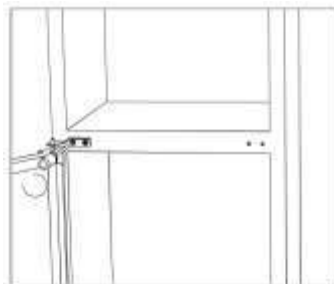

Αντιστροφή ανοίγματος πόρτας

13. Τοποθετήστε την επάνω πόρτα με τον επάνω μεντεσέ.

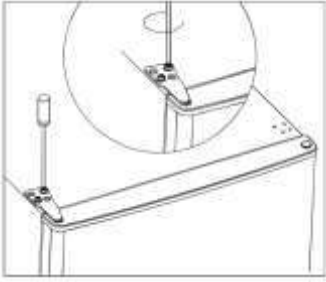

14. Κουμπώστε το κάλυμμα του μεντεσέ και το κάλυμμα της οπής στο επάνω μέρος της συσκευής.

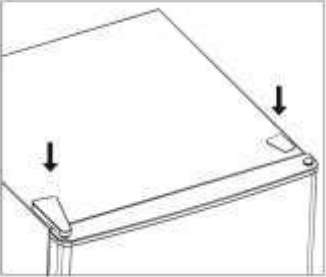

15. Αφαιρέστε τα λάστιχα της πόρτας του ψυγείου και του καταψύκτη και, στη συνέχεια, τοποθετήστε τα ξανά αφού αντιστρέψετε τις πόρτες.

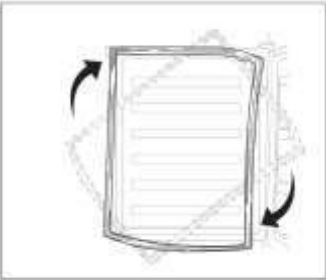

Εγκατάσταση

Τοποθετήστε την εξωτερική λαβή της πόρτας (εάν υπάρχει εξωτερική λαβή)

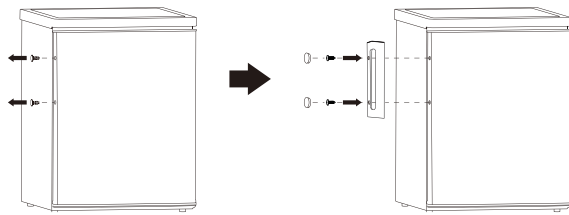

Απαιτήσεις χώρου

- Διατηρήστε αρκετό χώρο για το άνοιγμα της πόρτας.

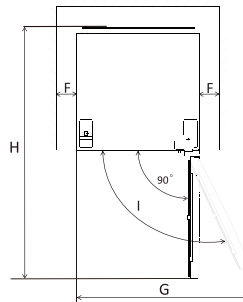
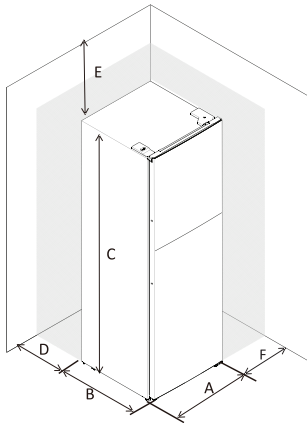

A	545
B	555
C	1426
D	ελάχ.=50
E	ελάχ.=50
F	ελάχ.=50
G	1090
H	1110
I	135°

Οριζόντιωση της συσκευής

Για να το κάνετε αυτό, ρυθμίστε τα δύο πέλματα οριζόντιωσης στο μπροστινό μέρος της συσκευής.

Εάν η συσκευή δεν είναι επίπεδη, οι ευθυγραμμίσεις των πορτών και του μαγνητικού κλεισίματος δεν είναι σωστές.

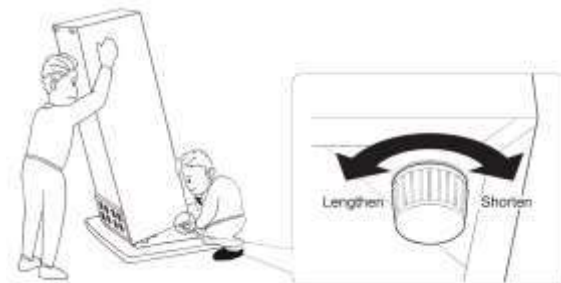
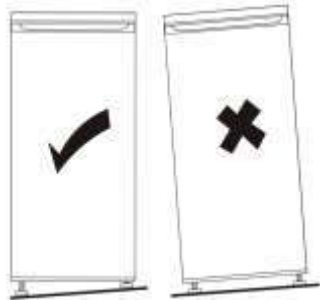

EN	EL
Lengthen	Επιμήκυνση
Shorten	Σμίκρυνση

Τοποθέτηση

Εγκαταστήστε αυτή τη συσκευή σε θέση όπου η θερμοκρασία περιβάλλοντος αντιστοιχεί στην κλιματική κατηγορία που αναγράφεται στην πινακίδα τεχνικών χαρακτηριστικών της συσκευής:

για συσκευές ψύξης με κλιματική κλάση:

- εκτεταμένο εύκρατο: το παρόν ψυγείο προορίζεται για χρήση σε θερμοκρασίες περιβάλλοντος, από 10 °C έως 32 °C. (SN)
- εύκρατο: το παρόν ψυγείο προορίζεται για χρήση σε θερμοκρασίες περιβάλλοντος, από 16 °C έως 32 °C. (N)
- υποτροπικό: το παρόν ψυγείο προορίζεται για χρήση σε θερμοκρασίες περιβάλλοντος, από 16 °C έως 38 °C. (ST)
- τροπικό: το παρόν ψυγείο προορίζεται για χρήση σε θερμοκρασίες περιβάλλοντος, από 16 °C έως 43 °C. (T)

Θέση

Θα πρέπει να τοποθετήσετε τη συσκευή μακριά από πηγές θερμότητας, όπως καλοριφέρ, λέβητες, άμεσο ηλιακό φως, κ.λπ. Βεβαιωθείτε ότι ο αέρας μπορεί να κυκλοφορεί ελεύθερα γύρω από το πίσω μέρος του θαλάμου. Για να διασφαλιστεί η καλύτερη δυνατή απόδοση, εάν η συσκευή τοποθετηθεί κάτω από μια προεξοχή τοίχου, η ελάχιστη απόσταση μεταξύ της κορυφής του θαλάμου και της προεξοχής πρέπει να είναι τουλάχιστον 50 mm. Ιδανικά, ωστόσο, η συσκευή δεν θα πρέπει να τοποθετείται κάτω από προεξοχές τοίχου. Η ακριβής οριζοντίωση εξασφαλίζεται με ένα ή περισσότερα ρυθμιζόμενα πέλματα στη βάση του θαλάμου.

Αυτή η συσκευή ψύξης δεν προορίζεται για χρήση ως εντοιχισμένη συσκευή.



Προειδοποίηση! Πρέπει να είναι δυνατή η αποσύνδεση της συσκευής από την παροχή ρεύματος. Το βύσμα πρέπει επομένως να είναι εύκολα προσβάσιμο μετά την εγκατάσταση.

ΗΛΕΚΤΡΙΚΗ ΣΥΝΔΕΣΗ

Πριν από τη σύνδεση, βεβαιωθείτε ότι η τάση και η συχνότητα που αναγράφονται στην πινακίδα τεχνικών χαρακτηριστικών αντιστοιχούν στα χαρακτηριστικά της οικιακής σας παροχής. Η συσκευή πρέπει να είναι γειωμένη. Το βύσμα του καλωδίου τροφοδοσίας διαθέτει έναν πόλο για τον σκοπό αυτό. Εάν η οικιακή πρίζα δεν είναι γειωμένη, συνδέστε τη συσκευή σε μια ξεχωριστή γείωση σύμφωνα με τους τρέχοντες κανονισμούς, αφού συμβουλευθείτε έναν επαγγελματία ηλεκτρολόγο.

Σε περίπτωση μη τήρησης των παραπάνω προφυλάξεων ασφαλείας, ο κατασκευαστής δεν φέρει καμία ευθύνη. Η συσκευή αυτή συμμορφώνεται με τις Οδηγίες της ΕΟΚ.

Καθημερινή χρήση

Πρώτη χρήση

Καθαρισμός του εσωτερικού

Προτού χρησιμοποιήσετε την συσκευή για πρώτη φορά, πλύνετε το εσωτερικό και όλα τα εσωτερικά αξεσουάρ με χλιαρό νερό και ουδέτερο σαπούνι για να απομακρύνετε την χαρακτηριστική οσμή που αναδίδουν τα καινούρια προϊόντα και, κατόπιν, στεγνώστε καλά.

Σημαντικό! Μη χρησιμοποιείτε απορρυπαντικά ή σκόνες που χαράσσουν, καθώς καταστρέφουν το φινίρισμα.

Ρύθμιση θερμοκρασίας

- Συνδέστε τη συσκευή σας στο ρεύμα. Η εσωτερική θερμοκρασία ελέγχεται από θερμοστάτη. Υπάρχουν 8 ρυθμίσεις. Το 1 είναι η θερμότερη ρύθμιση και το 7 είναι η ψυχρότερη. Όταν η ρύθμιση είναι 0, η συσκευή είναι απενεργοποιημένη. Όταν επιλεγεί η μέγιστη ρύθμιση, ο συμπιεστής λειτουργεί συνεχώς.
- Η συσκευή μπορεί να μην λειτουργεί στη σωστή θερμοκρασία εάν βρίσκεται σε ιδιαίτερα ζεστό χώρο ή εάν ανοίγετε συχνά την πόρτα.

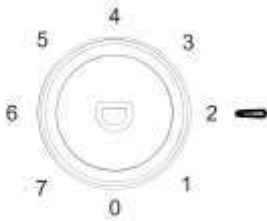

EL Οδηγίες για τη φύλαξη νωπών τροφίμων:

Αποθήκευση στον θάλαμο συντήρησης:

- Διατηρείτε τη συντήρηση στο συνιστώμενο επίπεδο θερμοκρασίας των 4 °C.
- Τα τρόφιμα που θα αποθηκεύσετε πρέπει να είναι αεροστεγώς κλεισμένα για να αποτρέπεται η αλλοίωση της οσμής ή της γεύσης.
- Μην αποθηκεύετε υπερβολικές ποσότητες τροφίμων μέσα στο ψυγείο σας. Για να επιτύχετε καλύτερη και πιο ομοιογενή ψύξη, αφήνετε κενά ανάμεσα στα τρόφιμα, για να μην εμποδίζεται η ροή του ψυχρού αέρα γύρω τους.
- Για να μειώνονται οι χρόνοι που παραμένει ανοικτή η πόρτα, τα τρόφιμα που καταναλώνετε σε καθημερινή βάση πρέπει να αποθηκεύονται στο μπροστινό μέρος των ραφιών.
- Αφήνετε ένα κενό ανάμεσα στα τρόφιμα και τα εσωτερικά τοιχώματα, για να επιτρέψετε τη ροή του αέρα. Ποτέ μην αποθηκεύετε τρόφιμα σε επαφή με το πίσω τοίχωμα: τα τρόφιμα μπορεί να παγώσουν εκεί.
- Αφήνετε τα ζεστά, μαγειρεμένα φαγητά να κρύνουν σε θερμοκρασία δωματίου πριν τα αποθηκεύσετε στη συσκευή. Κατόπιν, τα χλιαρά φαγητά μπορούν να αποθηκευτούν στα κάτω ράφια της συντήρησης. Μην τοποθετείτε χλιαρά τρόφιμα κοντά σε πολύ ευπαθή τρόφιμα.
- Αποψύχετε τα κατεψυγμένα σας τρόφιμα μέσα στον θάλαμο συντήρησης. Με αυτόν τον τρόπο, μπορείτε να χρησιμοποιείτε τα κατεψυγμένα τρόφιμα για μείωση της θερμοκρασίας στον θάλαμο συντήρησης και να έχετε εξοικονόμηση ενέργειας.
- Αν αποθηκεύσετε στο ψυγείο άγουρα τροπικά τρόφιμα (μάνγκο, πεπόνι, παπάγια, μπανάνες, ανανά), η διαδικασία ωρίμανσής τους μπορεί να επιταχυνθεί και αυτό δεν συνιστάται επειδή έτσι μειώνεται ο χρόνος αποθήκευσής τους. Ωστόσο, μπορείτε να επισπεύσετε την ωρίμανση των έντονα πράσινων φρούτων (μήλων, αχλαδιών) για συγκεκριμένο χρονικό διάστημα μέσα στον θάλαμο συντήρησης.
- Τα κρεμμύδια, τα σκόρδα, το τζίντζερ και άλλα ριζώδη λαχανικά θα πρέπει να φυλάσσονται σε σκοτεινές και δροσερές συνθήκες δωματίου, και όχι στη συντήρηση.
- Αν διαπιστώσετε ότι κάποιο τρόφιμο μέσα στο ψυγείο έχει αλλοιωθεί, θα πρέπει να το πετάξετε. Αν διαπιστώσετε φαγητό που έχει σαπίσει, καθαρίστε την εσωτερική επένδυση ή τα αξεσουάρ που είχαν έρθει σε επαφή, για να αποτρέψετε τη μόλυνσή τους.
- Μεγάλα δοχεία φαγητού, όπως με σούπες ή ραγού μπορούν να διαιρεθούν σε πιο ρηχά δοχεία ώστε να κρύνουν γρήγορα μέσα στο ψυγείο. Μεγάλα κομμάτια από μαγειρεμένο κρέας και ολόκληρα πουλερικά θα πρέπει να διαιρούνται σε μικρότερα κομμάτια για τον ίδιο σκοπό.

- Μην αποθηκεύετε ασυσκευάστα τρόφιμα κοντά σε αυγά.
- Διατηρείτε τα φρούτα και λαχανικά χωριστά και φυλάσσετε τα ως εξής: μήλα με μήλα, καρότα με καρότα. Τα φρούτα και τα λαχανικά αναδίδουν διαφορετικά αέρια, και έτσι η μία κατηγορία μπορεί να προκαλέσει υποβάθμιση της άλλης κατηγορίας.
- Αφαιρείτε τα φυλλώδη λαχανικά από τις πλαστικές σακούλες και τυλίγετέ τα σε χαρτί κουζίνας ή σε πετσέτα κουζίνας πριν τα φυλάξετε στο ψυγείο. Μην παραλείψετε να τα στεγνώσετε πριν τα φυλάξετε, αν έχουν πλυθεί ή βραχεί.
- Τα φρούτα και λαχανικά που τείνουν να ξεραθούν πρέπει να τα φυλάσσετε σε διάτρητες ή μη σφραγισμένες πλαστικές σακούλες για να διατηρείται ένα υγρό περιβάλλον αλλά και να μην εμποδίζεται η κυκλοφορία του αέρα.
- Τα διαφορετικά τρόφιμα πρέπει να αποθηκεύονται σε διαφορετικούς χώρους ανάλογα με τις ιδιότητές τους:

"Παρακαλούμε να ελέγξετε την Κατηγορία Κλίματος της συσκευής σας που αναφέρεται στην πινακίδα στοιχείων. Μία από τις παρακάτω πληροφορίες έχει εφαρμογή για τη συσκευή σας, ανάλογα με την ονομαστική της Κατηγορία Κλίματος."

- SN: Εκτεταμένο Εύκρατο Αυτή η ψυκτική συσκευή προορίζεται για χρήση σε θερμοκρασία περιβάλλοντος μεταξύ 10 °C και 32 °C.
- N: Εύκρατο Αυτή η ψυκτική συσκευή προορίζεται για χρήση σε θερμοκρασία περιβάλλοντος μεταξύ 16 °C και 32 °C.
- ST: Υποτροπικό: Αυτή η ψυκτική συσκευή προορίζεται για χρήση σε θερμοκρασία περιβάλλοντος μεταξύ 16 °C και 38 °C.
- T: Τροπικό: Αυτή η ψυκτική συσκευή προορίζεται για χρήση σε θερμοκρασία περιβάλλοντος μεταξύ 16 °C και 43 °C.

Τρόφιμα	Τοποθέτηση
Αυγά	Ράφι πόρτας
Γαλακτοκομικά (βούτυρο, τυρί)	Αν διατίθεται, διαμέρισμα biofresh ή έντονης ψύξης Τα κάτω-κάτω ράφια
Φρούτα, λαχανικά και σαλάτες	Κουτί φρούτων και λαχανικών, συρτάρι λαχανικών ή διαμέρισμα EverFresh+ (αν υπάρχει)
Φρέσκο κρέας, πουλερικά, φρέσκα ψάρια, λουκάνικα, μαγειρεμένα φαγητά	Αν διατίθεται, διαμέρισμα biofresh ή έντονης ψύξης Κάτω-κάτω ράφι
Φαγητά έτοιμα για κατανάλωση, συσκευασμένα προϊόντα, φαγητά σε κονσέρβα, τουρσί	Πάνω ράφια ή ράφι πόρτας
Ποτά, μπουκάλια, καρυκεύματα, σνακ	Ράφι πόρτας
Υπόλοιπα φαγητών	Μεσαία ράφια

Αποθήκευση στον θάλαμο κατάψυξης:

- Συνιστάται να διατηρείτε τη ρύθμιση της κατάψυξης στους $-20\text{ }^{\circ}\text{C}$ εκτός αν επικρατούν ακραίες συνθήκες περιβάλλοντος.
- 4-6 ώρες πριν την κατάψυξη, ενεργοποιήστε τη λειτουργία Ταχείας Κατάψυξης για να επιτρέψετε την ταχύτερη κατάψυξη.
- Πρέπει να αφήνετε τα ζεστά τρόφιμα να κρυώνουν σε θερμοκρασία δωματίου πριν τα φυλάξετε στον θάλαμο κατάψυξης.
- Τα τρόφιμα που είναι κομμένα σε μικρές μερίδες παγώνουν πιο γρήγορα και είναι ευκολότερη η απόψυξη και το μαγείρεμά τους.
- Είναι προτιμότερο να συσκευάζετε τα τρόφιμα πριν τα τοποθετήσετε στην κατάψυξη.
- Για να αποφύγετε τη λήξη των περιόδων αποθήκευσης, σημειώστε την ημερομηνία ψύξης, το χρονικό περιθώριο και το όνομα του τροφίμου στη συσκευασία, σύμφωνα με τις περιόδους αποθήκευσης των διαφόρων τροφίμων.
- Μην υπερβαίνετε τους χρόνους αποθήκευσης τροφίμων που συνιστώνται από τους κατασκευαστές των τροφίμων. Να παίρνετε από την κατάψυξη μόνο την απαιτούμενη ποσότητα τροφίμων.
- Καταναλώνετε γρήγορα τα αποψυγμένα τρόφιμα. Τα αποψυγμένα τρόφιμα δεν επιτρέπεται να καταψυχθούν πάλι, εκτός αν πρώτα μαγειρευτούν. Δεν είναι ασφαλές να καταναλώνετε νωπά τρόφιμα που έχουν καταψυχθεί εκ νέου χωρίς να μαγειρευτούν πρώτα.
- Όταν καταψύχετε νωπά τρόφιμα, αποφεύγετε να τα φέρνετε σε επαφή με ήδη κατεψυγμένα τρόφιμα. Αυτή η πρακτική θα μπορούσε να κάνει τα ήδη κατεψυγμένα τρόφιμα να αποψυχθούν.

Κατά την αποθήκευση έτοιμων κατεψυγμένων τροφίμων, ακολουθήστε τις παρακάτω οδηγίες:

- Να τηρείτε πάντα τις οδηγίες του κατασκευαστή όσον αφορά το χρονικό διάστημα αποθήκευσης των τροφίμων. Να τηρείτε πάντα αυτές τις οδηγίες!
- Προσπαθείτε να αποθηκεύετε τα τρόφιμα το συντομότερο δυνατόν μετά την αγορά, για διατήρηση της ποιότητάς τους.
- Να αγοράζετε κατεψυγμένα τρόφιμα που είναι αποθηκευμένα σε θερμοκρασία $-18\text{ }^{\circ}\text{C}$ ή χαμηλότερη.
- Αποφεύγετε να αγοράζετε τρόφιμα που έχουν πάγο ή πάχνη πάνω στη συσκευασία- αυτό σημαίνει ότι τα προϊόντα μπορεί να έχουν ξεπαγώσει εν μέρει και να έχουν καταψυχθεί ξανά. Οι αυξομειώσεις της θερμοκρασίας επηρεάζουν την ποιότητα των τροφίμων.
- Συνιστούμε ρύθμιση θερμοκρασίας $4\text{ }^{\circ}\text{C}$ για τον θάλαμο συντήρησης και $-20\text{ }^{\circ}\text{C}$ για τον θάλαμο κατάψυξης, για να επιτύχετε την καλύτερη διατήρηση των τροφίμων.
- Με την εξαίρεση ακραίων συνθηκών περιβάλλοντος, αν η θερμοκρασία έχει ρυθμιστεί στις συνιστώμενες τιμές $+4\text{ }^{\circ}\text{C}/-20\text{ }^{\circ}\text{C}$, θα παραταθεί εν γένει η φρεσκάδα στους θαλάμους συντήρησης και κατάψυξης. Αν η θερμοκρασία στον θάλαμο συντήρησης ρυθμιστεί σε πιο χαμηλές θερμοκρασίες, τα φρέσκα φρούτα και τα λαχανικά μπορεί να παγώσουν εν μέρει ή να εκτεθούν σε βλάβες λόγω κρούου, ενώ ένα υψηλότερο επίπεδο θερμοκρασίας μπορεί να προκαλέσει ταχύτερη αλλοίωση των ευπαθών τροφίμων (γαλακτοκομικών, κρεατικών).

Καθημερινή χρήση

Σύσταση ρύθμισης θερμοκρασίας

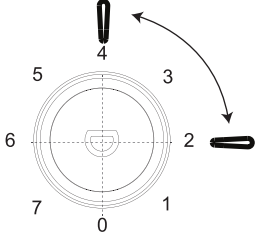
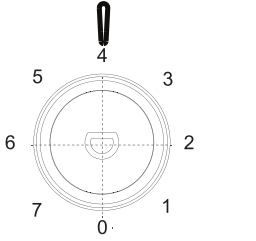
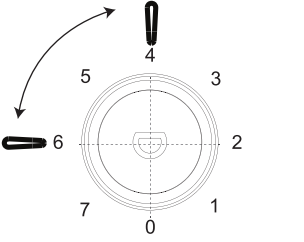
Σύσταση ρύθμισης θερμοκρασίας		
Θερμοκρασία περιβάλλοντος	Θάλαμος κατάψυξης	Θάλαμος ψυγείου
Καλοκαίρι (Άνω των 38°C)	/	
		Ρύθμιση σε 2~4
Κανονικό	/	
		Ρύθμιση σε 4
Χειμώνας (Κάτω των 16°C)	/	
		Ρύθμιση σε 4~6

- Οι παραπάνω πληροφορίες παρέχουν στους χρήστες συστάσεις για τη ρύθμιση της θερμοκρασίας.

Επίδραση στη συντήρηση τροφίμων

- Υπό τη συνιστώμενη ρύθμιση, ο βέλτιστος χρόνος συντήρησης στην ψύξη δεν υπερβαίνει τις 3 ημέρες.
- Υπό τη συνιστώμενη ρύθμιση, ο βέλτιστος χρόνος συντήρησης στην κατάψυξη δεν υπερβαίνει τον 1 μήνα.
- Ο βέλτιστος χρόνος συντήρησης μπορεί να μειωθεί εάν εφαρμοστούν διαφορετικές ρυθμίσεις.

Καθημερινή χρήση

Κατάψυξη νωπών τροφίμων

- Ο θάλαμος κατάψυξης είναι κατάλληλος για κατάψυξη νωπών τροφίμων και αποθήκευση κατεψυγμένων και βαθιών κατεψυγμένων τροφίμων για μεγάλο χρονικό διάστημα.
- Τοποθετήστε τα νωπά τρόφιμα που πρόκειται να καταψυχθούν στον θάλαμο κατάψυξης.
- Η μέγιστη ποσότητα τροφίμων που μπορεί να καταψυχθεί σε 24 ώρες διευκρινίζεται στην πινακίδα τεχνικών χαρακτηριστικών.
- Η διαδικασία κατάψυξης διαρκεί 24 ώρες: κατά τη διάρκεια αυτής της περιόδου μην προσθέτετε άλλα τρόφιμα για να καταψυχθούν.

Αποθήκευση κατεψυγμένων τροφίμων

Κατά την αρχική ενεργοποίηση ή μετά από μια περίοδο διακοπής λειτουργίας, η συσκευή πρέπει να λειτουργήσει για τουλάχιστον 2 ώρες στις υψηλότερες ρυθμίσεις προτού τοποθετήσετε προϊόντα στον θάλαμο.

Σημαντικό! Σε περίπτωση τυχαίας απόψυξης, για παράδειγμα διακοπή ρεύματος για μεγαλύτερο διάστημα από εκείνο που αναγράφεται στον πίνακα τεχνικών χαρακτηριστικών στην ενότητα «χρόνος ανόδου», τα αποψυγμένα τρόφιμα πρέπει να καταναλωθούν σύντομα ή να μαγειρευτούν αμέσως και στη συνέχεια να καταψυχθούν εκ νέου (αφού έχουν μαγειρευτεί).

Απόψυξη

Τα τρόφιμα βαθιάς κατάψυξης ή τα κατεψυγμένα τρόφιμα μπορούν πριν τη χρήση τους να αποψύχονται στον θάλαμο ψύξης ή σε θερμοκρασία δωματίου, ανάλογα με τον διαθέσιμο χρόνο για την απόψυξη.

Τα μικρά κομμάτια μπορούν να μαγειρεύονται ακόμη και κατεψυγμένα, απευθείας από τον καταψύκτη. Σε αυτή την περίπτωση, το μαγείρεμα διαρκεί περισσότερο.

Παγάκια

Αυτή η συσκευή μπορεί να περιέχει μία ή περισσότερες παγοκύστες για την παρασκευή πάγου.

Εξαρτήματα

Κινητά ράφια

Τα τοιχώματα του ψυγείου φέρουν μια σειρά υποδοχών έτσι ώστε τα ράφια να μπορούν να τοποθετηθούν στο επιθυμητό σημείο.

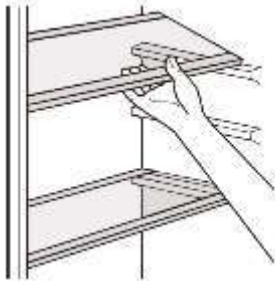

Τοποθέτηση ραφιών πόρτας

Για να είναι εφικτή η τοποθέτηση συσκευασιών τροφίμων διαφόρων μεγεθών, τα ράφια της πόρτας μπορούν να τοποθετηθούν σε διαφορετικά ύψη. Για να πραγματοποιήσετε αυτές τις ρυθμίσεις, κάντε τα εξής: τραβήξτε σταδιακά το ράφι πόρτας προς την κατεύθυνση των βελών μέχρι να ελευθερωθεί και, στη συνέχεια, επανατοποθετήστε το όπως απαιτείται.

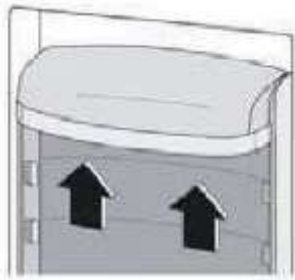

Καθημερινή χρήση

Χρήσιμες υποδείξεις και συμβουλές

Για να σας βοηθήσουμε να εκμεταλλεύεστε στο έπακρο τη διαδικασία κατάψυξης, ακολουθούν ορισμένες σημαντικές συμβουλές:

- Η μέγιστη ποσότητα τροφίμων που μπορεί να καταψυχθεί σε 24 ώρες καθορίζεται στην πινακίδα τεχνικών χαρακτηριστικών.
- Η διαδικασία της κατάψυξης διαρκεί 24 ώρες. Κατά τη διάρκεια αυτού του διαστήματος δεν πρέπει να προσθέσετε άλλα τρόφιμα προς κατάψυξη.
- Καταψύχετε μόνο πρώτης ποιότητας, φρέσκα και καλά καθαρισμένα τρόφιμα.
- Καταψύχετε τα τρόφιμα σε μικρές μερίδες, ώστε να είναι δυνατή η γρήγορη και πλήρης κατάψυξή τους και η μεταγενέστερη απόψυξη μόνο της απαιτούμενης ποσότητας.
- Τυλίγετε τα τρόφιμα σε αλουμινόχαρτο ή πλαστικές σακούλες και ελέγχετε ότι οι συσκευασίες είναι αεροστεγείς.
- Μην αφήνετε νωπά, μη κατεψυγμένα τρόφιμα να έρχονται σε επαφή με ήδη κατεψυγμένα τρόφιμα, ώστε να αποτρέπεται η αύξηση της θερμοκρασίας των δευτέρων.
- Τα άπαχα τρόφιμα συντηρούνται καλύτερα και για μεγαλύτερο διάστημα από τα λιπαρά. Το αλάτι μειώνει τη διάρκεια συντήρησης των τροφίμων.
- Τα παγωτά τύπου γρανίτας, εάν καταναλωθούν αμέσως μετά την έξοδό τους από την κατάψυξη, ενδέχεται να προκαλέσουν εγκαύματα από πάγο στο δέρμα.
- Είναι σκόπιμο να γράφετε την ημερομηνία κατάψυξης σε κάθε συσκευασία για την εύκολη αφαίρεση από τον θάλαμο κατάψυξης. Η παρατεταμένη επαφή με κατεψυγμένα προϊόντα μπορεί ενδεχομένως να προκαλέσει εγκαύματα από πάγο στο δέρμα.
- Είναι σκόπιμο να γράφετε την ημερομηνία κατάψυξης σε κάθε συσκευασία, ώστε να γνωρίζετε τον χρόνο διατήρησης.

Συμβουλές για τη συντήρηση κατεψυγμένων τροφίμων

Για να έχετε την καλύτερη δυνατή απόδοση της παρούσας συσκευής:

- Ελέγχετε ότι οι συνθήκες διατήρησης των κατεψυγμένων τροφίμων του εμπορίου ήταν κατάλληλες στο κατάστημα αγοράς τους.
- Εξασφαλίζετε την ταχύτερη δυνατή μεταφορά των κατεψυγμένων τροφίμων από το κατάστημα αγοράς στον καταψύκτη.
- Μην ανοίγετε την πόρτα συχνά και μην την αφήνετε ανοιχτή για περισσότερο από όσο είναι απολύτως απαραίτητο.
- Μετά την απόψυξη, τα τρόφιμα αλλοιώνονται γρήγορα και δεν μπορούν να καταψυχθούν ξανά.
- Μην υπερβαίνετε τον χρόνο διατήρησης που υποδεικνύεται από τους παρασκευαστές των τροφίμων.

Συμβουλές ψύξης νωπών τροφίμων

Για να έχετε τα καλύτερα αποτελέσματα:

- Μην τοποθετείτε στο ψυγείο ζεστά τρόφιμα ή υγρά που εξατμίζονται
- Καλύπτετε ή τυλίγετε τα τρόφιμα, ιδιαίτερα εάν έχουν έντονη οσμή
- Κρέας (όλοι οι τύποι): τυλίξτε σε πλαστικές σακούλες και τοποθετήστε στα γυάλινα ράφια πάνω από το συρτάρι λαχανικών.
- Για λόγους ασφαλείας, συντηρήστε με αυτό τον τρόπο μόνο για μία ή δύο ημέρες το πολύ.
- Μαγειρεμένα τρόφιμα, κρύα πιάτα, κ.λπ...: αυτά θα πρέπει να καλύπτονται και μπορούν να τοποθετηθούν σε οποιοδήποτε ράφι.
- Φρούτα και λαχανικά: αυτά θα πρέπει να πλένονται καλά και να τοποθετούνται στο(α) ειδικό(ά) συρτάρι(α).
- Βούτυρο και τυρί: αυτά θα πρέπει να τοποθετούνται σε ειδικά αεροστεγή δοχεία ή να τυλιγούνται με αλουμινόχαρτο ή σε πλαστικές σακούλες, αφαιρώντας όσο το δυνατόν περισσότερο αέρα.
- Μπουκάλια γάλακτος: πρέπει να έχουν καπάκι και να φυλάσσονται στα ράφια της πόρτας.
- Οι μπανάνες, οι πατάτες, τα κρεμμύδια και το σκόρδο, εάν δεν είναι συσκευασμένα, δεν πρέπει να διατηρούνται στο ψυγείο.

Καθαρισμός

Για λόγους υγιεινής, το εσωτερικό της συσκευής, συμπεριλαμβανομένων των εσωτερικών εξαρτημάτων, πρέπει να καθαρίζεται τακτικά.



Προσοχή! Η συσκευή δεν πρέπει να είναι συνδεδεμένη στην πρίζα κατά τη διάρκεια του καθαρισμού. Κίνδυνος

Καθημερινή χρήση

ηλεκτροπληξίας! Πριν από τον καθαρισμό, απενεργοποιήστε τη συσκευή και αφαιρέστε το βύσμα από την πρίζα ή κλείστε τον διακόπτη ή την ασφάλεια. Ποτέ μην καθαρίζετε τη συσκευή με ατμοκαθαριστή. Ενδέχεται να συσσωρευτεί υγρασία στα ηλεκτρικά εξαρτήματα - Κίνδυνος ηλεκτροπληξίας! Ο καυτός ατμός ενδέχεται να οδηγήσει σε καταστροφή των πλαστικών εξαρτημάτων. Η συσκευή πρέπει να στεγνώσει προτού τεθεί ξανά σε λειτουργία.

Σημαντικό! Τα αιθέρια έλαια και οι οργανικοί διαλύτες μπορούν να προκαλέσουν ζημιά στα πλαστικά μέρη, π.χ. χυμός λεμονιού ή χυμός από φλούδα πορτοκαλιού, βουτυρικό οξύ, καθαριστικά που περιέχουν οξικό οξύ.

Καθαρισμός οπής αποστράγγισης

Για να αποφύγετε την υπερχειλίση νερού απόψυξης στο ψυγείο, καθαρίζετε περιοδικά την οπή αποστράγγισης στο πίσω μέρος του θαλάμου ψυγείου. Χρησιμοποιήστε ένα καθαριστικό για να καθαρίσετε την οπή, όπως φαίνεται στη δεξιά εικόνα.

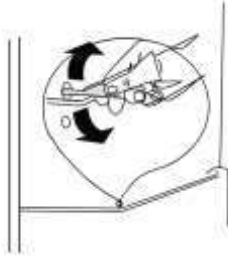

1) Εάν ο συμπυκνωτής βρίσκεται στο πίσω μέρος της συσκευής.

- Μην αφήνετε τέτοιες ουσίες να έρθουν σε επαφή με τα μέρη της συσκευής.
- Μη χρησιμοποιείτε λειαντικά καθαριστικά
- Αφαιρέστε τα τρόφιμα από τον καταψύκτη. Αποθηκεύστε τα σε δροσερό μέρος, καλά σκεπασμένα.
- Απενεργοποιήστε τη συσκευή και αφαιρέστε το βύσμα από την πρίζα ή κλείστε τον διακόπτη ή την ασφάλεια.
- Καθαρίστε τη συσκευή και τα εσωτερικά εξαρτήματα με ένα πανί και χλιαρό νερό. Μετά τον καθαρισμό, σκουπίστε με καθαρό νερό και τρίψτε μέχρι να στεγνώσει.
- Αφού στεγνώσουν όλα τα εξαρτήματα, επαναφέρετε τη συσκευή σε κατάσταση λειτουργίας.

Απόψυξη του καταψύκτη

Ο θάλαμος κατάψυξης, ωστόσο, θα καλυφθεί σταδιακά με πάγο. Αυτός πρέπει να αφαιρεθεί. Μην χρησιμοποιείτε ποτέ αιχμηρά μεταλλικά εργαλεία για να ξύσετε τον πάγο από τον εξαμιστή γιατί μπορεί να προκαλέσετε βλάβη. Βέβαια, όταν το στρώμα πάγου γίνει πολύ παχύ στο εσωτερικό, πρέπει να γίνει πλήρης απόψυξη ως εξής:

- τραβήξτε το βύσμα από την πρίζα.
- αφαιρέστε όλα τα αποθηκευμένα τρόφιμα, τυλίξτε τα σε πολλές στρώσεις εφημερίδας και τοποθετήστε τα σε δροσερό μέρος.
- αφήστε την πόρτα ανοιχτή και τοποθετήστε μια λεκάνη κάτω από τη συσκευή για να συλλέξετε το νερό απόψυξης.
- μόλις ολοκληρωθεί η απόψυξη, στεγνώστε καλά το εσωτερικό της συσκευής
- επανασυνδέστε το βύσμα στην πρίζα για να λειτουργήσει ξανά η συσκευή.

Αντικατάσταση του λαμπτήρα

- Το εσωτερικό φως είναι τύπου LED. Για να αντικαταστήσετε τον λαμπτήρα, επικοινωνήστε με εξειδικευμένο τεχνικό.

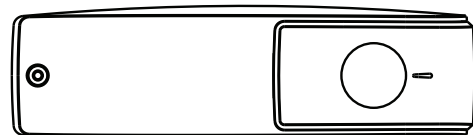

Καθημερινή χρήση

Αντιμετώπιση προβλημάτων



Προσοχή! Πριν από την αντιμετώπιση προβλημάτων, αποσυνδέστε τη συσκευή από την παροχή ρεύματος. Μόνο ένας ειδικευμένος ηλεκτρολόγος ή αρμόδιος τεχνικός πρέπει να εκτελεί αντιμετώπιση προβλημάτων που δεν αναφέρεται σε αυτό το εγχειρίδιο.

Σημαντικό! Ακούγονται κάποιιοι ήχοι κατά την κανονική χρήση (συμπιεστής, κυκλοφορία ψυκτικού μέσου).

Πρόβλημα	Πιθανή αιτία	Λύση
Η συσκευή δεν λειτουργεί	Το κουμπί ρύθμισης θερμοκρασίας είναι ρυθμισμένο στον αριθμό «0».	Ρυθμίστε τον περιστροφικό διακόπτη σε άλλο αριθμό για να ενεργοποιήσετε τη συσκευή.
	Το βύσμα τροφοδοσίας δεν είναι συνδεδεμένο ή είναι χαλαρό	Τοποθετήστε το βύσμα τροφοδοσίας στην πρίζα.
	Η ασφάλεια έχει καεί ή είναι ελαττωματική	Ελέγξτε την ασφάλεια, αντικαταστήστε την εάν είναι απαραίτητο.
	Η πρίζα είναι ελαττωματική	Οι ηλεκτρολογικές βλάβες πρέπει να αποκαθίστανται από ηλεκτρολόγο.
Το φαγητό είναι υπερβολικά ζεστό.	Η θερμοκρασία δεν έχει ρυθμιστεί σωστά.	Ανατρέξτε στην ενότητα Αρχική ρύθμιση θερμοκρασίας.
	Η πόρτα παρέμεινε ανοιχτή για μεγάλο χρονικό διάστημα.	Ανοίγεται την πόρτα μόνο για όσο είναι απαραίτητο.
	Τις τελευταίες 24 ώρες τοποθετήθηκε μεγάλη ποσότητα ζεστού φαγητού στη συσκευή.	Θέστε προσωρινά τη ρύθμιση της θερμοκρασίας σε μια πιο ψυχρή ρύθμιση.
	Η συσκευή βρίσκεται κοντά σε πηγή θερμότητας.	Ανατρέξτε στην ενότητα Θέση εγκατάστασης.
Η συσκευή ψύχεται υπερβολικά	Η θερμοκρασία έχει ρυθμιστεί σε υπερβολικά χαμηλή θερμοκρασία.	Θέστε προσωρινά τον περιστροφικό διακόπτη ρύθμισης της θερμοκρασίας σε μια πιο ζεστή ρύθμιση.
Ασυνήθιστοι θόρυβοι	Η συσκευή δεν έχει τοποθετηθεί σε οριζόντια θέση.	Ρυθμίστε ξανά τα πέλματα.
	Η συσκευή ακουμπάει στον τοίχο ή σε άλλα αντικείμενα.	Μετακινήστε ελαφρώς τη συσκευή.
	Ένα εξάρτημα, π.χ. ένας σωλήνας, στο πίσω μέρος της συσκευής ακουμπά σε άλλο μέρος της συσκευής ή στον τοίχο.	Εάν είναι απαραίτητο, λυγίστε προσεκτικά το εξάρτημα για να το απομακρύνετε.
Νερό στο δάπεδο	Η οπή αποστράγγισης νερού είναι φραγμένη.	Ανατρέξτε στην ενότητα Καθαρισμός.
Ο πλαϊνός πίνακας είναι θερμός	Ο συμπυκνωτής βρίσκεται στο εσωτερικό του πίνακα.	Είναι φυσιολογικό.

Εάν η δυσλειτουργία εμφανιστεί ξανά, επικοινωνήστε με το κέντρο σέρβις.

ΑΠΟΠΟΙΗΣΗ ΕΥΘΥΝΗΣ / ΠΡΟΕΙΔΟΠΟΙΗΣΗ

Ορισμένα (απλά) προβλήματα μπορούν να αντιμετωπιστούν ικανοποιητικά από τον τελικό χρήστη χωρίς να προκύπτει κάποιο πρόβλημα ασφάλειας ή μη ασφαλής χρήση, εφόσον οι διορθωτικές ενέργειες πραγματοποιούνται μέσα στα όρια και σύμφωνα με τις οδηγίες που ακολουθούν (δείτε την ενότητα "Εξ ιδίων επισκευή").

Επομένως, εκτός αν επιτρέπεται διαφορετικά στην παρακάτω ενότητα "Εξ ιδίων επισκευή", οι επισκευές θα πρέπει να ανατίθενται σε αναγνωρισμένους επαγγελματίες τεχνικούς επισκευών, ώστε να αποφεύγονται προβλήματα με την ασφάλεια. Ένας αναγνωρισμένος επαγγελματίας τεχνικός επισκευών είναι ένας επαγγελματίας τεχνικός επισκευών στον οποίο έχει δοθεί από τον κατασκευαστή πρόσβαση στις οδηγίες και στη λίστα ανταλλακτικών του προϊόντος σύμφωνα με τις μεθόδους που περιγράφονται σε νομοθετικές πράξεις με βάση την Οδηγία 2009/125/EK.

Ωστόσο, μόνο ο εκπρόσωπος σέρβις (δηλ. εξουσιοδοτημένοι επαγγελματίες τεχνικοί επισκευών) με τον οποίο μπορείτε να επικοινωνήσετε μέσω του αριθμού τηλεφώνου που αναφέρεται στο εγχειρίδιο χρήσης/στην κάρτα εγγύησης ή μέσω του τοπικού σας εξουσιοδοτημένου καταστήματος μπορεί να παρέχει σέρβις σύμφωνα με τους όρους της εγγύησης. Επομένως, έχετε υπόψη σας ότι οι επισκευές από επαγγελματίες τεχνικούς επισκευών (οι οποίοι δεν είναι εξουσιοδοτημένοι από τη Beko) θα καταστήσουν άκυρη την εγγύηση.

Εξ ιδίων επισκευή

Εξ ιδίων επισκευή μπορεί να γίνει από τον τελικό χρήστη σε σχέση με τα εξής ανταλλακτικά: λαβές πόρτας, μεντεσέδες πόρτας, δίσκους, καλάθια, και στεγανοποιήσεις πόρτας (μια ενημερωμένη λίστα είναι διαθέσιμη και στο support.beko.com από 1η Μαρτίου 2021).

Επιπλέον, για τη διασφάλιση της ασφάλειας των προϊόντων και για την αποτροπή κινδύνου σοβαρού τραυματισμού, η αναφερθείσα εξ ιδίων επισκευή θα γίνεται με τήρηση των οδηγιών στο εγχειρίδιο χρήστη σχετικά με την εξ ιδίων επισκευή ή των οδηγιών που είναι διαθέσιμες στο support.beko.com. Για την ασφάλειά σας, αποσυνδέστε από την πρίζα το προϊόν πριν επιχειρήσετε οποιαδήποτε εξ ιδίων επισκευή.

Επισκευή και προσπάθειες επισκευής από τελικούς χρήστες για εξαρτήματα που δεν περιλαμβάνονται σε μια τέτοια λίστα και/ή χωρίς τήρηση των οδηγιών στα εγχειρίδια χρήστη για εξ ιδίων επισκευή ή οι οποίες είναι διαθέσιμες στο support.beko.com, μπορεί να δημιουργήσουν προβλήματα ασφάλειας που δεν μπορούν να αποδοθούν στη Beko, και θα ακυρώσουν την εγγύηση του προϊόντος.

Επομένως, συνιστάται θερμά οι τελικοί χρήστες να απέχουν από προσπάθειες διενέργειας επισκευών που δεν εμπίπτουν στην αναφερθείσα λίστα ανταλλακτικών, απευθυνόμενοι σε αυτές τις περιπτώσεις σε εξουσιοδοτημένους επαγγελματίες τεχνικούς επισκευών ή σε αναγνωρισμένους επαγγελματίες τεχνικούς επισκευών. Αντιθέτως, τέτοιου είδους προσπάθειες από τελικούς χρήστες μπορεί να προκαλέσουν προβλήματα ασφάλειας και να προξενήσουν ζημιά στο προϊόν και συνεπώς να προκαλέσουν πυρκαγιά, πλημμύρα, ηλεκτροπληξία και σοβαρό τραυματισμό.

Για παράδειγμα, αλλά χωρίς περιορισμό σε αυτές, οι ακόλουθες επισκευές πρέπει να ανατίθενται σε εξουσιοδοτημένους επαγγελματίες τεχνικούς επισκευών ή σε αναγνωρισμένους επαγγελματίες τεχνικούς επισκευών: συμπιεστής, ψυκτικό κύκλωμα, κύρια πλακέτα, πλακέτα αντιστροφέα, πλακέτα οθόνης κλπ.

Ο κατασκευαστής/πωλητής δεν μπορεί να θεωρηθεί υπεύθυνος σε καμία περίπτωση μη συμμόρφωσης των τελικών χρηστών με τα οριζόμενα παραπάνω.

Ο χρόνος διαθεσιμότητας ανταλλακτικών για το ψυγείου ψυγείου σας ανέρχεται σε 10 έτη.

Στη διάρκεια αυτής της περιόδου, θα υπάρχουν διαθέσιμα γνήσια ανταλλακτικά για τη σωστή λειτουργία του ψυγείου.

Η ελάχιστη διάρκεια της εγγύησης του ψυγείου που προμηθευτήκατε είναι 24 μήνες.

Αυτό το προϊόν είναι εξοπλισμένο με φωτεινή πηγή ενεργειακής κλάσης "G".

Η φωτεινή πηγή στο προϊόν αυτό θα πρέπει να αντικαθίσταται μόνο από επαγγελματίες επισκευαστές.



FRIGORIFER
UDHËZIME FUNKSIONIMI

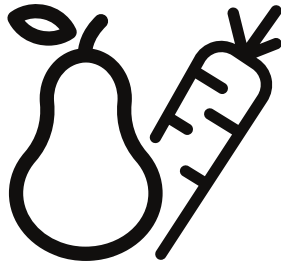

RDSO206K40WN
RDSO206K40SN
RDSO206K31WN
RDSO206K31SN

SQ



INFORMACIONE



SUPPLIER'S NAME

MODEL IDENTIFIER (*)

A

A

Informacionet e modelit të ruajtura në bazën e të dhënave të produktit mund të arrihen duke hyrë në faqen e mëposhtme të internetit dhe duke kërkuar për identifikuesin e modelit tuaj (*) që gjendet në etiketën e energjisë.

<https://eprel.ec.europa.eu/>

FRIGORIFER

UDHËZIME FUNKSIONIMI

Përmbajtja	
1. Informacion sigurie	1~7
2. Pasqyrë e përgjithshme	8
3. Derë e ndryshueshme	9~12
4. Instalimi	13~14
5. Përdorimi ditor	15~23

Informacion sigurie

Në interes të sigurisë suaj dhe për të siguruar përdorimin e duhur, përpara se ta instaloni dhe ta përdorni pajisjen për herë të parë, lexojeni me kujdes këtë manual përdorimi, përfshirë sugjerimet dhe paralajmërimet. Për të shmangur gabimet dhe aksidentet e panevojshme, është e rëndësishme të siguroheni që të gjithë personat që përdorin pajisjen të jenë plotësisht të njohur me funksionimin e saj dhe veçoritë e sigurisë.

Ruani këtë udhëzim dhe sigurohuni që të mbetet me pajisjen nëse ajo zhvendoset ose shitet, në mënyrë që të gjithë që e përdorin atë gjatë gjithë jetëgjatësisë së saj të jenë të informuar siç duhet për përdorimin dhe sigurinë e pajisjes.

Për sigurinë e jetës dhe pronës ruajini masat paraprake të këtyre udhëzimeve të përdoruesit pasi prodhuesi nuk mban përgjegjësi për dëmet e shkaktuara nga pakujdesia.

Siguria e fëmijëve dhe personave me aftësi të kufizuara fizike

- Kjo pajisje mund të përdoret nga fëmijët e moshës 8 vjeç e lart dhe personat me aftësi të kufizuara fizike, shqisore ose mendore ose mungesë përvoje dhe njohurishë nëse u është dhënë mbikëqyrje ose udhëzime në lidhje me përdorimin e pajisjes në mënyrë të sigurt dhe kuptojnë rreziqet e përfshira.
- Fëmijët nga 3 deri në 8 vjeç lejohen të mbushin dhe zbrazin këtë pajisje.
- Fëmijët duhet të mbikëqyren për t'u siguruar që ata të mos luajnë me pajisjen.
- Pastrimi dhe mirëmbajtja e pajisjes nuk duhet të bëhen nga fëmijët përveç nëse janë të moshës 8 vjeç e lart dhe me mbikëqyrje.
- Mbajeni të gjithë paketimin larg fëmijëve. Ekziston rreziku nga mbytja.
- Nëse shkëputni pajisjen, hiqeni kabllon nga priza, shkëputni kallbon lidhëse (sa më afër pajisjes që mundeni) dhe largoni derën që të parandaloni fëmijët të pësojnë goditje elektrike ose të mbyllen në të.
- Nëse kjo pajisje që përmban brava magnetike të derës do të vendoset në vend të një pajisjeje të vjetër me bravë në trajtë suste (shul) mbi derë apo mbi kapak, sigurohuni që ta hiqni atë bravë përpara se të hidhni pajisjen e vjetër. Kjo do të parandalojë që pajisja të kthehet në rrezik vdekjeje për fëmijët.

Informacion sigurie

Siguri e përgjithshme

 **PARALAJMËRIM!** Mbani hapjet e ventilimit, në kabinën e pajisjes ose në strukturën e intergruar, pa pengesa.

 **PARALAJMËRIM!** Mos përdorni pajisje mekanike ose mjete të tjera për të përshpejtuar procesin e shkrirjes, përveç atyre që janë të rekomanduara nga prodhuesi.

 **PARALAJMËRIM!** Mos e dëmtoni qarkun e ftohësit.

 **PARALAJMËRIM!** Mos përdorni pajisje të tjera elektronike (siç janë prodhuesit e akullores) brenda pajisjeve të frigoriferit, përveç nëse janë aprovuar për këtë qëllim nga prodhuesi.

 **PARALAJMËRIM!** Mos e prekni llambën e ndriçimit nëse ka qenë e ndezur për një kohë të gjatë, pasi që mund të jetë shumë e nxehtë.¹⁾

 **PARALAJMËRIM!** Kur poziciononi pajisjen, sigurohuni që priza të mos jetë shtypur ose dëmtuar.

 **PARALAJMËRIM!** Mos vendosni priza të shumëfishta ose kablllo furnizimi të lëvizshme në pjesën e pasme të pajisjes.

- Mos futni substanca eksplozive siç janë kanaçet aerosol me shtytëse të ndezshme në këtë pajisje.
- Gazi ftohës (izobutani) (R600a) që ndodhet në qarkun ftohës të pajisjes, është një gaz natyror me një nivel të lartë pajtueshmërie me ambientin, por që është gjithsesi i ndezshëm.
- Gjatë transportimit dhe instalimit të pajisjes, sigurohuni që asnjë nga pjesët e qarkut ftohës të mos dëmtohet.
- Shmangni zjarret e hapura dhe burimet ndezëse.
- Ajroseni tërësisht dhomën në të cilën është vendosur pajisja.
- Është e rrezikshme të ndryshoni specifikimet apo të përpiqeni ta modifikoni këtë produkt në çdo mënyrë të mundshme. Çdo dëmtim i shkaktuar në kablllo mund të shkaktojë qark të shkurtër, zjarr dhe/ose goditje elektrike.
- Kjo pajisje është e destinuar të përdoret në shtëpi dhe përdorime të ngjashme, si:
 - Zonat me gjësende të kuzhinave në dyqane, zyra dhe mjedise punimi të tjera;
 - Shtëpi farmash.
 - Nga klientët në hotele, motele dhe mjedise banimi të tjera;

1) Nëse ka dritë në ndarje

Informacion sigurie

- Ambiente të tipit fjetje me mëngjes;
- në katering dhe përdorime të ngjashme jo për shitje.

 **PARALAJMËRIM!** Çdo komponentë elektrike (prizë, kablllo e energjisë, kompresor dhe të tjera.) duhet të zëvendësohen nga një agjent i çertifikuar shërbimi ose personeli i kualifikuar i shërbimit.

 **PARALAJMËRIM!** Llamba ndriçuese e furnizuar me këtë pajisje është “llambë ndriçuese për përdorim special”. Kjo “llambë për përdorim special” nuk përdoret për ndriçime shtëpiake.¹⁾

- Kablllo e energjisë nuk duhet të zgjatet.
- Sigurohuni që spina nuk është shtypur apo dëmtuar nga pjesa e pasme e pajisjes. Një prizë e shtypur apo e dëmtuar mund të mbinxehet dhe mund të shkaktojë zjarr.
- Sigurohuni që priza e pajisjes të jetë lehtësisht e arritshme.
- Mos e tërhiqni kabllon e rrjetit.
- Nëse priza elektrike është e lirshme, mos e futni në rrymë. Ekziston rrezik nga goditja elektrike ose zjarri.
- Nuk duhet ta vini në punë pajisjen pa llambë.
- Pajisja është e rëndë. Duhet pasur kujdes gjatë lëvizjes së pajisjes.
- Mos hiqni dhe mos prekni gjësende nga ndarja e ngrirjes nëse i keni duart të njoma, pasi kjo mund të shkaktojë dëmtim të lëkurës ose djegie të shkaktuara nga bryma/ngrirësi.
- Shmangni ekspozimin e gjatë të pajisjes ndaj dritës së drejtpërdrejtë të diellit.

Përdorim i përditshëm

- Mos futni gjësende të nxehta në pjesën plastike të pajisjes.
- Mos vendosni produkte ushqimore direkt kundër murit të pasmë.
- Ushqimet e ngrira nuk duhet të ringrihen nëse janë shkrirë njëherë ¹⁾
- Ushqimet e ngrira të paketuara paraprakisht, ruajini në pajisje sipas udhëzimeve të prodhuesit të ushqimit . ¹⁾
- Këshillat e prodhuesit të pajisjes për ruajtjen e ushqimeve, duhet t'i ndiqni me përpikmëri. Këshillohuni me udhëzimet përkatëse.

1) Nëse ka dritë në ndarje

Informacion sigurie

- Mos vendosni pije të gazuara ose shkumëzuese në pjesën e ngrirjes, pasi këto krijojnë presion brenda shishes dhe mund të shpërthejnë, gjë që do të dëmtojë pajisjen. ¹⁾
- Kubet e akullit mund të shkaktojnë djegie nëse konsumohen direkt nga pajisja. ¹⁾
- Për të shmangur kontaminimin e ushqimit, luteni që të rrespektoni udhëzimet në vijim.
- Hapja e derës për një kohë të gjatë mund të shkaktojë rritje të konsiderueshme të temperaturës në pjesë të pajisjes.
- Pastrojini rregullisht sipërfaqet që kanë kontakt me ushqimin dhe sistemin e aksesueshëm të kullimit.
- Pastrojini rezervarët e ujit nëse nuk janë përdorur për 48h; shpëlajeni sistemin e ujit të lidhur me ujësjellësin nëse uji nuk është nxjerrë për 5 ditë.
- Mishin dhe peshkun e papërpunuar ruajini në enë të përshtatshme në frigorifer, që të mos vijnë në kontakt me ose të kullojnë në ushqime të tjera.
- Ndarjet e ushqimeve të ngrira me dy-yje (nëse janë prezente në pajisje) janë të përshtatshme për të ruajtur ushqime të ngrira paraprakisht, ruajtjen dhe përgaditjen e akullores si dhe përgatitjen e kubeve të akullit.
- Ndarjet me një-, dy-dhe tre-yje (nëse janë prezent në pajisje) nuk janë të përshtatshme për ngrirjen e ushqimeve të freskëta.
- Nëse pajisja është bosh për një kohë të gjatë, shkrijeni, pastrojini, thajeni dhe mbajeni derën të hapur për të parandaluar krijimin e mykut brenda pajisjes.

Mirëmbajtja dhe pastrimi

- Para veprimeve të mirëmbajtjes, fikeni pajisjen dhe hiqeni nga priza.
- Mos e pastroni pajisjen me objekte metalike.
- Mos përdorni objekte të mprehta për të hequr akull nga pajisja. Përdorni gërryes plastike. ¹⁾
- Rregullisht kontrolloni kulluesen në frigorifer për ujë të shkrirë. Nëse është e nevojshme, pastrojini kulluesen.

¹⁾ Nëse ka ndarës për ngrirje.

Informacion sigurie

Nëse kulluesja është bllokuar, uji do të mblidhet në fund të pajisjes.²⁾

Instalimi

E rëndësishme! Për lidhjet elektrike ndiqni me kujdes udhëzimet e dhëna në paragrafët e veçantë.

- Shpaketojeni pajisjen dhe kontrolloni nëse ka dëmtime. Mos e lidhni pajisjen nëse është e dëmtuar. Raportoni menjëherë dëmtimet e mundshme në vendin ku e keni blerë pajisjen. Në këtë rast, ruajeni paketimin.
- Është e këshillueshme të prisni të paktën katër orë përpara se të lidhni pajisjen, për t'i lejuar vajit të rrjedhë në kompresor.
- Duhet të ketë qarkullim të mjaftueshëm ajri, pasi mungesa e ajrit do të shkaktojë mbinxehje. Për të arritur ventilim të mjaftueshëm, ndiqni udhëzimet përkatëse për instalimin.
- Aty ku është e mundur, pjesa e pasme e produktit duhet të vendoset pas murit për të shmangur prekjen ose kapjen e pjesëve të nxehta (kompresorit, kondensatorit) dhe për të shmangur djegiet e mundshme.
- Pajisja nuk duhet të vendoset pranë radiatorëve apo sobave.
- Sigurohuni që spina të jetë e arritshme pas instalimit të pajisjes.

Servisimi

- Çdo ndërhyrje elektrike e nevojshme për instalimin e kësaj pajisjeje, duhet kryer nga një elektrikist i kualifikuar ose nga një person i aftë.
- Servisimi i këtij produkti duhet të kryhet nga një Qendër e autorizuar servisi, dhe duhen të përdoren vetëm pjesë origjinale për zëvendësim.

Kursimi i energjisë

- Mos futni ushqim të nxehtë në pajisje;
- Mos e paketoni ushqimin afër me njëri tjetrin, pasi që kjo pengon qarkullimin e ajrit;
- Sigurohuni që ushqimi nuk prek pjesën e pasme të ndarësit;



1) Nëse ka ndarës për ngrirje.

2) Nëse ka një sirtar për ruajtjen e ushqimeve të freskëta

Informacion sigurie

- Nëse fiket rryma, mos e hapni derën (dyert);
- Mos e hapni derën (dyert) shpeshherë;
- Mos e mbani të hapur derën (dyert) për një kohë shumë të gjatë;
- Mos e vendosni termostatin në temperatura shumë të ftohta;
- Të gjithë aksesoret, si sirtarët, raftet e ballkoneve, duhet të mbahen aty për konsumim më të ulët të energjisë.

Mbrojtja e mjedisit

 Kjo pajisje nuk përmban gazra që mund të dëmtojnë shtresën e ozonit në qarkun e ftohësit apo në materialet izoluese. Pajisja nuk duhet të hidhet së bashku me plehrat e tjera të qytetit. Shkuma izoluese përmban gazra të ndezshëm: pajisja duhet të hidhet në përputhje me rregullat e zbatueshme të vendosura nga autoritetet lokale. Shmangni dëmtimet në njësinë ftohëse, veçanërisht në pjesën e pasme pranë shkëmbyesit të nxehtësisë. Materialet e përdorura për këtë pajisje që kanë simbolin  janë të riciklueshme.



Simboli në produkt apo në paketimin e tij tregon që ky produkt nuk mund të trajtohet si mbeturinë shtëpiake. Në vend të kësaj duhet të dërgohet në pika të përshtatshme grumbullimi për riciklimin e pajisjeve elektrike dhe elektronike. Duke u siguruar që ky produkt është asgjësuar në mënyrë korrekte, ju do të ndihmoni në parandalimin e pasojave të mundshme negative për mjedisin dhe shëndetin e njeriut, të cilat përndryshe mund të shkaktohen nga trajtimi i papërshtatshëm i mbetjeve të këtij produkti. Për më shumë informacione të detajuara për riciklimin e këtij produkti, luteni të kontaktoni autoritetet tuaja lokale, shërbimin tuaj të hedhjes së mbeturinave shtëpiake ose dyqanin ku e keni blerë produktin.

Informacion sigurie

Materialet e paketimit

Materialet me simbolin  janë të riciklueshme. Hidheni paketimin në një enë të përshtatshme grumbullimi për ta ricikluar.

Asgjësimi i pajisjes

1. Shkëputeni spinën nga priza.
2. Prisni kabllon e rrjetit dhe hidheni atë.



PARALAJMËRIM!

Gjatë përdorimit, shërbimit dhe asgjësimit së pajisjes luteni t'i kushtoni vëmendje simbolit të ngjashëm me anën e majtë, i cili gjendet në pjesën e pasme të pajisjes (panelit të pasmë ose kompresorit) dhe me ngjyrë të verdhë ose portokalli.

Është simboli i paralajmërimit të rrezikut nga zjarri. Ka materiale të ndezshme brenda tubave të frigoriferit dhe kompresorit. Luteni që t'i rri larg burimeve të zjarrit gjatë përdorimit, shërbimit dhe asgjësimit.

Pasqyrë



Figura e mësipërme është vetëm për informacion në lidhje me pjesët e pajisjes, ju lutemi kontrolloni pajisjen tuaj për detaje.

Derë e ndryshueshme

Veglat e nevojshme: Kaçavidë Philips, Kaçavidë me tehe të sheshtë, çelës gjashtëkëndor.

- Sigurohuni që njësia është shkëputur nga priza dhe është bosh.
- Për të hequr derën, është e nevojshme të anoni njësinë prapa. Duhet ta lini njësinë të pushojë në diçka të ngurt për të mos rrëshqitur gjatë procesit të kthimit.
- Të gjitha pjesët e hequra duhet të ruhen për të bërë riinstalimin e derës.
- Mos e vendosni njësinë e sheshtë pasi kjo mund të dëmtojë sistemin e ftohësit.
- Është e preferueshme që 2 persona të trajtojnë njësinë gjatë montimit.

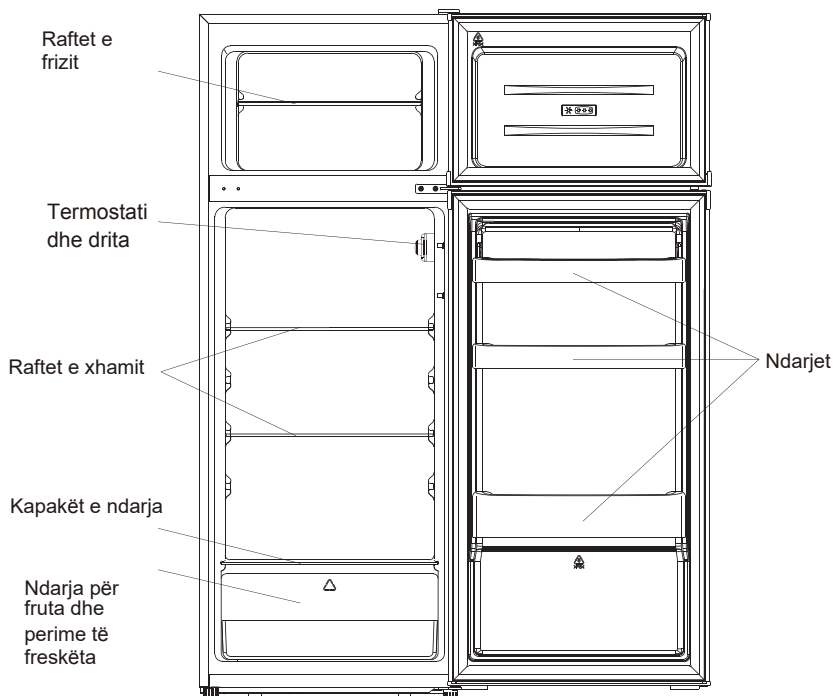
1. Zhvidhosni me kujdes kapakun e menteshës së sipërme duke përdorur një kaçavidë të sheshtë.

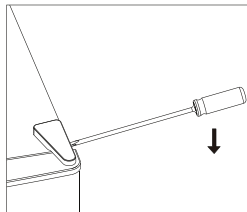

2. Zhvidhosni menteshën e sipërme duke përdorur një kaçavidë Philips.

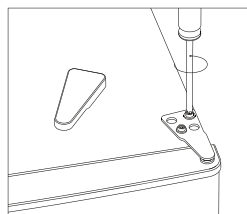

3. Hiqni kapakun duke përdorur një kaçavidë me kokë të sheshtë.

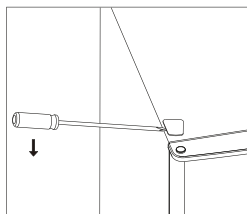

4. Lëvizni kapakun e bërthamës nga e majta në anën e djathtë. Më pas ngrini derën e sipërme dhe vendoseni në një sipërfaqe të butë për të parandaluar gërvishjet.

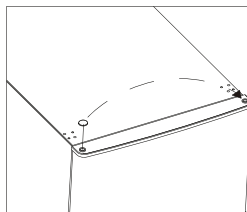

Derë e ndryshueshme

5. Zhvidhosni menteshën e mesme, më pas ngrini derën e poshtme dhe vendoseni në një sipërfaqe të butë për të shmangur gërvishjet.

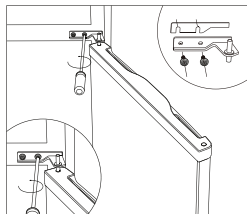

6. Lëvizni dy kapakët e vrimave të mesme nga e majta në të djathtë.

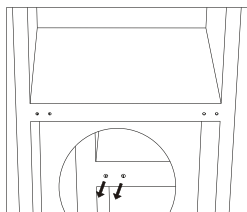

7. Vendoseni pjesën e pasme të kabinetit në një sipërfaqe të butë. Më pas hiqni menteshën e poshtme dhe këmbën e nivelimit.

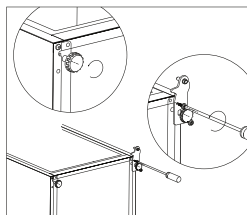

8. Zhvidhosni dhe hiqni kunjin e poshtëm të menteshës, kthejeni mbajtësin nga ana tjetër dhe zëvendësojeni.

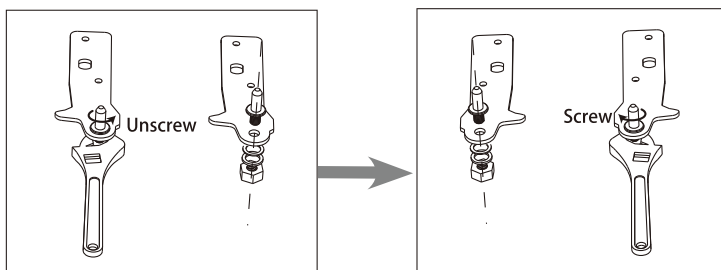

Derë e ndryshueshme

9. Vendosi menteshën në të majtë dhe bazën e këmbëve në të djathtë. Më pas vidhosni dy këmbët e nivelimit me pjesët e tyre origjinale.

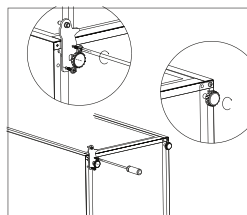

10. Lëvizni dy kapakët e vrimave të mesme nga e majta në të djathtë.

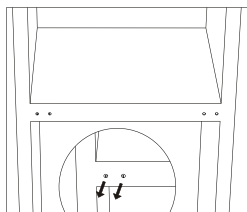

11. Ngrini pajisjen dhe vendoseni derën në menteshën e poshtme. Sigurohuni që bërthama e menteshës së poshtme të jetë futur në hapjen e derës. Më pas lëvizni kapakun e vrimës së menteshës së poshtme të derës nga e majta në anën e djathtë.

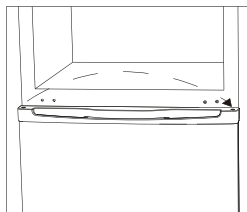

· 12. Vendosi menteshën e mesme.

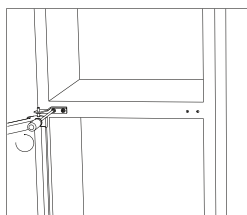

Derë e ndryshueshme

13. Instalojeni derën e sipërme me menteshën e sipërme.

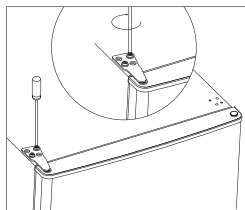

14. Shtypni kapakun e menteshës dhe kapakun e vrimës në pjesën e sipërme të pajisjes.

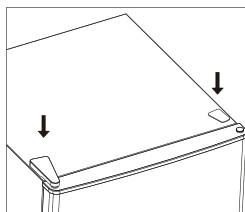

15. Ndani vulat e derës së frigoriferit dhe ngrirësit, më pas ngjitini pasi t'i rotulloni.

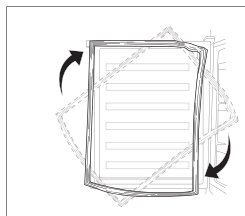

Instalimi

Montimi i dorezës së jashtme të derës (nëse doreza e jashtme është e prezente)

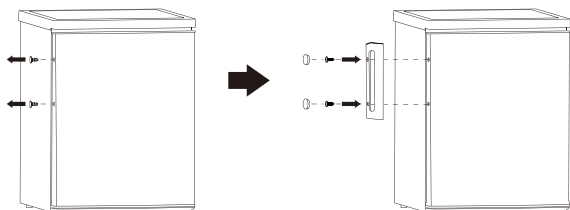

Hapësira e nevojshme

- Mbani hapsirë të mjaftueshme për hapjen e derës.

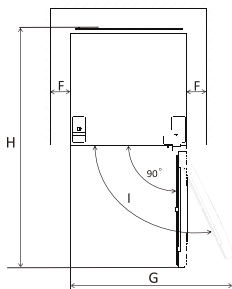
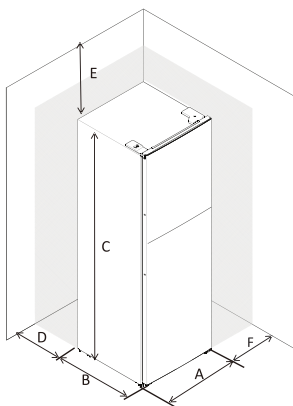

A	545
B	555
C	1426
D	min=50
E	min=50
F	min=50
G	1090
H	1110
I	135°

Nivelimi i njësisë

Për të bërë nivelimin, nivelizoni dy nivelet e këmbëve në pjesën e përparme të njësisë.

Nëse njësia nuk është nivelizuar, dyert dhe rreshtimet e vulave magnetike nuk do të mbulojnë siç duhet.

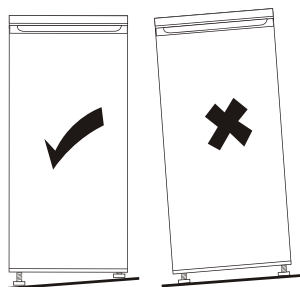
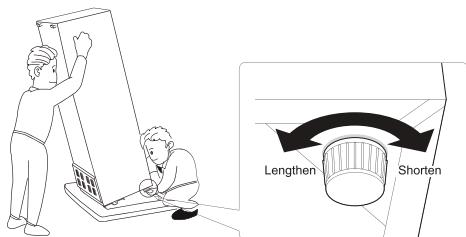

Instalimi

Pozicionimi

Instalojeni këtë pajisje në një vend ku temperatura e ambientit përputhet me klasën e klimës që tregohet në tabelën e karakteristikave në pajisje :

për pajisjet frigoriferike me klasën e klimës:

- Temperaturë e zgjatur: kjo pajisje frigoriferike është destinuar të përdoret në ambient me temperaturë nga 10 °C deri 32 °C; (SN)
- E butë: kjo pajisje frigoriferike është destinuar të përdoret në ambient me temperaturë nga 16 °C deri 32 °C;(N)
- Subtropikale: kjo pajisje frigoriferike është destinuar të përdoret në ambient me temperature nga 16 °C deri 38 °C;(ST)
- Tropikale: kjo pajisje frigoriferike është destinuar të përdoret në ambient me temperaturë nga 16 °C deri 43 °C;(T)

Lokacioni

Pajisja duhet të montohet larg nga burimet e nxehtësisë siç janë: radiatorët, bojlerët, drita direkte e diellit etj. Sigurohuni që ajri mund të qarkullojë lirshëm rreth pjesës së pasme të kabinetit. Për të siguruar performancë më të mirë, nëse pajisja është e vendosur poshtë murit të varur, distanca minimale mes kabinetit të epërm dhe murit duhet të jetë të paktën 50mm. Megjithatë do të ishte ideale që pajisja të mos vendoset poshtë murit të varur. Nivelizimi i saktë duhet të sigurohet me një ose më shumë këmbëza që mund të rregullohen në bazamentin e kabinetit.

Kjo pajisje ftohëse nuk është destinuar për përdorim si pajisje montuese.



PARALAJMËRIMI Duhet të jetë e mundur shkëputja e pajisjes nga furnizimi me energji elektrike; prandaj priza duhet të jetë lehtësisht e arrishme pas montimit.

Lidhja elektrike

Përpara se ta futni pajisjen në prizë, sigurohuni që voltazhi dhe frekuenca që tregohet në tabelën e vlerave të përputhet me të dhënat e rrymës së shtëpisë tuaj. Pajisja duhet të tokëzohet. Spina e kablos së ushqimit është e pajisur me një kontakt, pikërisht për këtë qëllim. Nëse spina e furnizimit të shtëpisë nuk është e tokëzuar, lidheni pajisjen në një prizë të veçuar të tokëzuar në përputhje me rregullat në fuqi, duke u këshilluar me një elektrikist. Prodhuesi refuzon të marrë përsipër gjithë përgjegjësinë nëse nuk ndiqen masat paraprake të mësipërme. Kjo pajisje është në përputhje me Direktivën E.E.C.

Përdorimi i përditshëm

Përdorimi i parë

Pastrimi i pjesës së brendshme

Përpara se të përdorni pajisjen për herë të parë, pastroni pjesën e saj të brendshme dhe gjithë aksesorët e brendshme me ujë të vakët dhe pak sapun natyral për të hequr erën tipike të një produkti të ri, dhe më pas thajeni tërësisht.

E rëndësishme! Mos përdorni detergjent apo pluhura gërryese, pasi këto mund të dëmtojnë pjesët e lëmuara.

Rregullimi i temperaturës

- Futeni në prizë pajisjen. Temperatura e brendshme kontrollohet nga termostati. Janë 8 cilësime. 1 është cilësimi më i ngrohtë dhe 7 është cilësimi më i ftohtë dhe 0 është e fikur. Kur vendoset në maksimum, kompresori nuk do të ndalet.
- Kjo pajisje mund të mos funksionojë në temperaturën e duhur nëse nuk është e nxehtë veçanarisht dhe nëse e hapni derën shpeshëherë.

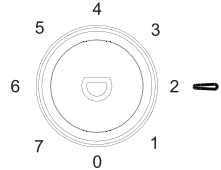

Përdorimi i përditshëm

Lloji i ushqimit	Vendi në frigorifer
Vezët	Ndarëset në derë
Produktet e qumështit (gjalpë, djathë)	Nëse disponohet me një ndarje ose seksion biofresh për ushqim të freskët. Raftet e poshtme
Frutat, perimet dhe sallata	Kuti frutash dhe perimesh, sirtar frutash dhe perimesh ose ndarje EverFresh+ (nëse është e disponueshme)
Mish i freskët, shpezë, peshk i freskët, salcice, ushqime të gatuar	Nëse disponohet me një ndarje ose seksion biofresh për ushqim të freskët. Raftet e poshtme
Ushqime të përgatitura, produkte të paketuara, ushqime të konservuara, produkte turshi	Raftet e sipërme ose ndarja në derë
Pije, shishe, erëza, ushqime	Ndarje në derë
Mbetjet	Rafti i mesëm

Udhëzim për ruajtjen e ushqimit të freskët:

Ruajtja në ndarjen e ushqimit të freskët:

- Mbajeni frigoriferin në temperaturën e rekomanduar deri në 4°C.
- Ushqimi i ruajtur duhet të mbyllet mirë për të shmangur ndryshimet në erë ose shije.
- Mos mbani sasi të tepërta ushqimesh në frigorifer. Lini hapësira midis ushqimeve për të lejuar që ajri i ftohtë të rrjedhë rreth ushqimeve për të arritur ftohje më të mirë dhe më homogjene.
- Për të lejuar kohë më të shkurtra të hapjes së derës, ushqimi që hahet çdo ditë duhet të ruhet në pjesën e përparme të raftit.
- Lini një hapësirë midis ushqimit dhe mureve të brendshme, duke lejuar rrjedhjen e ajrit. Nëse e mbani ushqimin në murin e pasmë, ushqimi mund të ngrijë në murin e pasmë.
- Ushqimi i nxehtë dhe i gatuar duhet të ftohet në temperaturën e dhomës përpara se të vendoset në pajisje. Më pas, mund të ruani ushqim të nxehtë në raftet e poshtme të frigoriferit tuaj. Mos vendosni ushqim të nxehtë pranë ushqimeve që prishen.
- Shkrini ushqimet e ngrira në ndarjen e ushqimeve të freskëta. Në këtë mënyrë ju mund të përdorni ushqime të ngrira për të ftohur ndarjen e ushqimit të freskët dhe për të kursyer energji.
- Nëse frutat tropikale të papjekura (mango, pjepër, papaja, banane, ananasi) ruhen në frigorifer, procesi i plakjes mund të përshpejtohet dhe nuk rekomandohet sepse shkakton një kohë më të shkurtër ruajtjeje. Megjithatë, pjekja e frutave shumë jeshile (mollë, dardhë) mund të avancohet për një periudhë të caktuar në ndarjen e frigoriferit.
- Qepët, hudhrat, xhenxhefil dhe perimet e tjera me rrënjë duhet të ruhen në ambiente të errëta dhe të freskëta, jo në frigorifer.
- Kur ushqimi i prishur gjendet në frigorifer, ai duhet të hidhet. Kur vëreni ushqim të prishur, pastroni pjesën e brendshme të frigoriferit ose aksesorët që kanë qenë në kontakt për të parandaluar kontaminimin.

- Enët e mëdha me ushqime, si supat ose zierjet, mund të ndahen në enë më të cekëta për t'u ftohur shpejt në frigorifer.

Për të njëjtin qëllim, copat e mëdha të mishit të zier dhe shpendëve të plota duhet të ndahen në copa më të vogla.

- Mos ruani ushqime të pa ambalazhuara pranë vezëve.

• Mbajini frutat dhe perimet të ndara dhe ruajini në të njëjtën mënyrë: mollë me mollë, karrota me karrota. Fruta dhe perime ato lëshojnë gazra të ndryshëm që mund të bëjnë që të tjerët të përkeqësohen.

• Hiqni zarzavatet me gjethe nga qeset plastike, mbështillini me letër ose peshqir kuzhine përpara se t'i ruani në frigorifer. Mos harroni t'i thani ato nëse janë larë ose lagur përpara se t'i ruani.

• Ruani frutat dhe perimet që mund të thahen në qese plastike të shpuara ose të pambyllura për të mbajtur një mjedis të lagësht duke lejuar ende ajrin të qarkullojë.

• Ushqime të ndryshme duhet të vendosen në zona të ndryshme sipas vetive të tyre:

"Ju lutemi kontrolloni klasën e duhur të klimës së pajisjes tuaj të vlerësuar në pllakën e të dhënave." Një nga informacionet më poshtë zbatohen për pajisjen tuaj sipas klasës së vlerësuar të klimës."

• SN: Zgjeruar mesatarisht: Ky ftohës është menduar për përdorim në temperaturat e ambientit që variojnë nga 10°C deri në 32°C

• N: E moderuar: Ky ftohës është menduar për përdorim në temperaturat e ambientit nga 16°C deri në 32°C

• ST: Subtropikale: Ky ftohës është menduar për përdorim në temperaturat e ambientit nga 16°C deri në 38°C

• T: Tropikale: Ky ftohës është menduar për përdorim në temperaturat e ambientit nga 16°C deri në 43°C

Ruajtja e ushqimit në friz:

- Rekomandohet që ngrirësi të vendoset në -20°C me përjashtim të kushteve ekstreme mjedisore.
- 4-6 orë para ngrirjes, aktivizoni funksionin e ngrirjes së shpejtë për të mundësuar ngrirje më të shpejtë.
- Ushqimi i nxehtë duhet të ftohet në temperaturën e dhomës përpara se të vendoset në ndarësin e ngrirjes.
- Ushqimi i prerë në pjesë të vogla do të ngrihet më shpejt dhe do të jetë më i lehtë për t'u shkrirë dhe gatuar.
- Është më mirë të paktoni ushqimin përpara se ta vendosni në ngrirje.
- Për të shmangur skadimin e periudhës së ruajtjes, kushtojini vëmendje datës së ngrirjes, afatit kohor dhe emrit të ushqimit në paketim në përputhje me periudhat e ruajtjes së ushqimeve të ndryshme.
- Mos e tejkaloni kohën e ruajtjes së ushqimit të rekomanduar nga prodhuesit. Hiqni nga ngrirja vetëm atë sasi të ushqimit që ju nevojitet.
- Konsumoni shpejt ushqimin e shkrirë. Ushqimi i shkrirë nuk mund të ngrihet përsëri nëse nuk është gatuar. Nuk është i sigurt për të konsumuar ushqime të freskëta të papjekura të ngrira.
- Kur ngrini ushqime të freskëta, shmangni kontaktin e tyre me ushqime tashmë të ngrira. Mund të shkaktojë shkrirjen e ushqimeve tashmë të ngrira.

Kur ruani ushqime të ngrira komerciale, ndiqni këto udhëzime:

- Ndiqni gjithmonë udhëzimet e prodhuesit për sa kohë duhet të ruani ushqimin. Mos i anashkaloni këto udhëzime:
- Përpiquni ta mbani sa më të shkurtër kohën ndërmjet blerjes dhe ruajtjes, për të ruajtur cilësinë e ushqimit.
 - Blini ushqime të ngrira që janë ruajtur në -18 °C ose më të ulët.
 - Shmangni blerjen e ushqimeve që kanë akull ose ngrica në paketim - Kjo tregon se produktet mund të jenë shkrirë pjesërisht dhe të ngrihen përsëri në një moment - rritja e temperaturës ndikon në cilësinë e ushqimit.
 - Ju rekomandojmë një cilësim të temperaturës prej 4°C për ndarjen e ushqimeve të freskëta dhe -20°C për ndarjen e ngrirësit për të arritur ruajtje më të mirë të ushqimit.
 - Me përjashtim të kushteve ekstreme të ambientit, nëse temperatura është vendosur në vlerat e rekomanduara si +4°C/-20°C, freskia totale do të zgjerohet në ndarjet e ushqimeve të freskëta dhe në frigorifer. Nëse temperatura e ndarjes për ushqimet e freskëta të vendosura në një nivel më të ulët, frutat dhe perimet e freskëta mund të jenë pjesërisht të ngrira ose të ekspozuara ndaj të ftohtit, ndërsa një nivel më i lartë i temperaturës mund të bëjë që ushqimet që prishen (produktet e qumështit, produktet e mishit) të prishen më shpejt.

Përdorimi i përditshëm

Rekomandimi për cilësimin e temperaturës

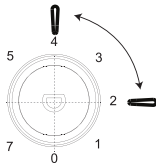
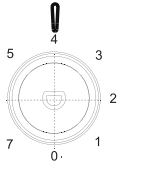
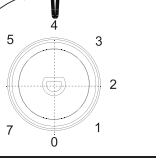
Rekomandimi për cilësimin e temperaturës		
Temperatura e dhomës	Ndarja e ngrirësit	Ndarja e frigoriferit
Verore (mbi 38 °C)	/	
		Vendoseni në 2-4
Normale	/	
		Vendoseni në 4
Dimërore (nën 16 °C)	/	
		Vendoseni në 4-6

- Informacioni i dhënë më sipër është konfigurimi i rekomanduar i temperaturës

Ndikimi në ruajtjen e ushqimit

- Nën cilësimin e rekomanduar, koha e ruajtjes në frigorifer nuk është më shumë se 3 ditë.
- Nën cilësimin e rekomanduar, koha e ruajtjes në ngrirës nuk është më shumë se 1 muaj.
- Koha më e mirë e ruajtjes mund të zvogëlohet nën cilësime tjera.

Përdorimi i përditshëm

Përdorimi ditor

Ngrirja e ushqimit të freskët

- Pjesa e ngrirjes është e përshtatshme për ngrirjen e ushqimeve të freskëta dhe për të ruajtur ushqime të ngrira dhe të ngrira thellë për një kohë të gjatë.
- Vendoseni ushqimin e freskët për ta ngrirë në pjesën ngrirëse.
- Shuma maksimale e ushqimeve të cilat mund të ngrihen në 12 orë, është e specifikuar në tabelën e vlerave.
- Procesi i ngrirjes zgjatë 12 orë: gjatë kësaj kohe mos shtoni ushqime tjera për t'i ngrirë.

Ruajtja e ushqimeve të ngrira

Kur e nderoni fillimisht ose pas një periudhe mospërdorimi, lejoni pajisjen të funksionojë për 2 orë në cilësimet më të larta para se të vendosni produktin në pjesën ngrirëse

E rëndësishme! Në rastin e shkrirjes aksidentale, përsëritja e rrymës është ndaluar më gjatë se sa vlera e treguar në tabelën e karakteristikave teknike në 'koha në rritje', ushqimi shkrirë duhet të konsumohet shpejt ose të gatuhet menjëherë e më pas të ri-ngrihet (pas gatimit)

Shkrirja

Ushqimet e ngrira, përpara se të përdoren, mund të shkrihen në ndarësin e ftohjes ose në temperaturën e dhomës, në varësi të kohës në dispozicion për këtë proces. Copëzat e vogla të ushqimit mund të gatuhet edhe ndërsa janë ende të ngrira, direkt nga ngrirësi: në këtë rast, gatimi do të zgjasë më shumë.

Kubet e akullit

Kjo pajisje është pajisur me një ose më shumë kuti të posaçme për prodhimin e kubeve të akullit.

Aksesorët

Raftet e lëvizshme

Muret e frigoriferit janë të pajisura me disa shina, në mënyrë që raftet të mund të vendosen sipas dëshirës.

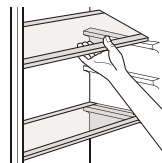

Vendosja e rafteve të derës

Për të lejuar ruajtjen e pakove të ushqimit me madhësi të ndryshme, raftet e derës mund të vendosen në lartësi të ndryshme.

Për të bërë këto rregullime, veproni si vijon: tërhiqni gradualisht raftin në drejtim të shigjetave derisa të lirohet, dhe më pas rivendoseni siç kërkohet.

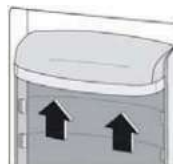

Përdorimi i përditshëm

Udhëzime dhe këshilla të nevojshme

Për të ju ndihmuar të përfitonit sa më shumë nga procesi i ngrirjes, këtu janë disa sugjerime të rëndësishme:

- sasia maksimale e ushqimit e cila mund të ngrihet në 24 orë: është e shfaqur në tabelën e vlerave;
- procesi i ngrirjes zgjatë 24 orë. Ushqimet tjera nuk duhet të shtohen për tu ngrirë gjatë kësaj kohe;
- vetëm ngrirje me cilësi të lartë, freskët dhe e pastruar terësisht, mallra ushqimore;
- përgatitni ushqimin në porcione të vogla për të mundësuar ngrirje të shpejtë dhe të plotë dhe për ta bërë të mundur për të shkruirë vetëm sasinë e kërkuar;
- mbështilleni ushqimin me letër alumini apo polieteni dhe sigurouni që paketimi të mundësojë dritë ajrore;
- mos lejoni që ushqimi i freskët, i pangrirë të prekë ushqimin e ngrirë, kështu duke shmangur një rritje të temperaturës për ushqimin e ngrirë;
- ushqimet pa yndyrë ruhen më mirë dhe më gjatë se ato me yndyrë; kripa zvogëlon jetëgjatësinë e ruajtjes së ushqimit;
- akujt e ujit, nëse konsumohen menjëherë prej frigoriferit, mund të shkaktojnë djegie në lëkurë;
- është e këshillueshme që të tregoni datën e ngrirjes në çdo paketë individuale për t'ju mundësuar të mbani shënim kohën e ruajtjes.

Këshilla për ruajtjen e ushqimeve të ngrira

Për të përfitur performancë më të mirë nga kjo pajisje, ju duhet të:

- siguroheni që produktet ushqimore të ngrira komerciale të ruhen në mënyrë adekuate nga shitësi ;
- sigurohuni që produktet ushqimore të ngrira të transferohen nga dyqani ushqimor në frigorifer në kohën më të shkurtër të mundshme;
- mos e hapni derën shpeshherë dhe mos e lini të hapur më shumë se sa është e nevojshme
- pasi që ushqimi të shkrihet mund të priset shumë shpejt dhe nuk mund të ringrihet.
- të mos e kalojë periudhën e ruajtjes së treguar nga prodhuesi i ushqimit.

Këshilla për ftohjen e ushqimeve të freskëta

Për të përfitur performancën më të mirë:

- Mos vendosni ushqime të ngrohta apo pije me avull në frigorifer.
- Mos e mbuloni apo mbështillni ushqimin, veçanërisht nëse ka një shije të fortë.
- Mishi (të gjitha llojet): mbështilleni në një qese polietilene dhe vendoseni në raftin prej xhami mbi sirtarin e perimeve.
- Për siguri, ruajeni në këtë mënyrë vetëm një ose dy ditë më së shumti.
- Ushqimet e gatuar, enët e ftohta, etj...: këto duhet të mbulohen dhe mund të vendosen në cilin do sirtar.
- Pemët dhe perimet: këto duhet të pastrohen tërësisht dhe të vendosen në sirtaret speciale të pajisura.
- Gjalpë dhe djathi: këto duhet të vendosen në enë speciale të papërshkueshme nga ajri apo të mbështillen me letër alumini ose qese polietilene për të lënë jashtë sa më shumë ajër që është e mundur.
- Shishet me qumësht duhet të kenë kapak dhe duhet të ruhen në raftet në derë.
- Bananet, patatet, qepa dhe hudhra, nëse nuk janë të paketuara, nuk duhet të ruhen në frigorifer.

Pastrimi

Për arsye higjienike, pajisja elektroshtëpiake (duke përfshirë aksesoret e jashtëm dhe të brendshëm) duhet të pastrohet rregullisht.



Kujdes! Gjatë pastrimit, pajisja nuk duhet të lidhet me rrjetin elektrik pasi ka rrezik nga goditja elektrike! Përpara pastrimit, fikeni pajisjen dhe hiqeni spinën nga priza, ose fikeni dhe hiqeni qarkun apo siguresën. Asnjëherë mos e pastroni pajisjen me pastrues avulli. Lagështia mund të grumbullohet në komponentët elektrikë dhe të shkaktojë goditje elektrike! Avujt e nxehtë mund të çojnë në dëmtimin e pjesëve plastike. Pajisja duhet të jetë e tharë para se të kthehet në shërbim.

E rëndësishme! Vajrat eterikë dhe tretësit organikë mund të sulmojnë pjesët plastike, dmth. lëngu i limonit ose lëngu nga lëvozhga e portokallit, acidi butirik, pastruesit që përmbajnë acid acetik.

Pastrimi i vrimës së kullimit

Për të shmangur derdhjen e ujit të shkruirë në frigorifer, pastroni periodikisht vrimën e kullimit në pjesën e pasme të dhomzës së frigoriferit. Përdorni pastrues për të pastruar vrimën siç shihet në foton e duhur.

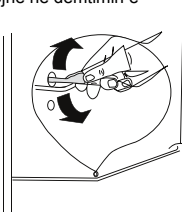

1) nëse kondensatori gjendet në pjesën e pasme të pajisjes

Përdorimi i përditshëm

- Mos lejoni substance të tilla të vijnë në kontakt me pjesët e pajisjes.
- Mos përdorni pastrues të ashpër
- Hiqeni ushqimin nga pjesa e ngrirjes. Ruajini ato në një vend të ftohtë, të mbuluar mirë.
- Fikeni pajisjen dhe shkëputeni nga priza, ose fikeni ose largojeni nga qarku elektrik.
- Pastrojeni pajisjen dhe aksesoret e jashtëm me një leckë dhe ujë të vakët. Pas pastrimit, fshijeni me ujë të freskët dhe fërkojeni duke e tharë.
- Pasi çdo gjë është tharë, kthejeni pajisjen në shërbim.

Shkrirja e ngrirësit

Pjesa e ngrirjes, gjithsesi, shumë shpejt do të mbulohet me akull. Kjo duhet të hiqet. Asnjëherë mos përdorni vegla të mprehta metalike për të hequr akullin nga avulluesi pasi që mund ta dëmtoni. Sidoqoftë, kur akulli bëhet shumë i trashë në shtresën e brendshme, shkrirja e plotë duhet të kryhet si më poshtë:

- Shkëputni njësinë;
- Hiqni të gjithë ushqimin e konservuar, mbështilleni me disa copa gazete dhe vendoseni në një vend të freskët;
- mbajeni derën hapur dhe vendosni një enë poshtë pajisjes për të mbledhur ujin e shkrirë;
- kur të ketë përfunduar shkrirja, thani tërësisht pjesën e brendshme të pajisjes
- futeni spinën përsëri në prizë për ta lënë pajisjen të funksionojë përsëri.

Zëvendësimi i llambës

- Drita e brendshme është e tipit LED. Për të zëvendësuar llambën, luteni të kontaktoni teknikun e kualifikuar.



Përdorimi i përditshëm

Zgjidhja e problemeve

Paralajmërim! Përpara se të kryeni veprime për mirëmbajtjen e pajisjes, hiqeni atë nga priza. Vetëm elektrikistët e kualifikuar ose personat kompetentë duhet të merreni me rregullimet apo defektet që nuk janë në këtë manual



E rëndësishme! Gjatë përdorimit normal dëgjojen disa tinguj(nga kompresori, qarkullimi i lëndës ftohëse).

Problemi	Shkaku i mundshëm	Zgjidhja
Pajisja nuk funksionon	Rregullatori i temperaturës është vënë në pozicionin "0".	Vendoseni pullën në numër tjetër për ta dhezur pajisjen.
	Spina nuk është futur në prizë ose është e lirshme	Futni spinën e rrejtit në prizë.
	Siguresa është fryrë ose ka defekte	Kontrollojeni siguresën, zëvendësoje nëse ka nevojë.
	Priza ka defekte	Mosfunksionimet e rrejtit duhet të korrigjohen nga një elektrikist.
Ushqimi është shumë i ngrohtë.	Temperatura nuk është rregulluar siç duhet.	Lutni të shikoni seksionin fillestar të cilësimit të temperaturës.
	Dera ka qenë e hapur për një kohë të gjatë.	Hape derën vetëm nëse është e nevojshme.
	Një sasi e madhe e ushqimit të ngrohtë është vendosur në pajisje brenda 24 orëve.	Kthejeni përkohësisht rregullimin e temperaturës në një cilësim më të ftohtë.
	Pajisja është afër ndonjë burimit të nxehtë.	Lutni të shikoni seksionin e lokacionit së montimit të pajisjes.
Pajisja ftohë shumë	Temperatura e vendosur është shumë e ftohtë.	Kthejeni përkohësisht spinën e rregullimit të temperaturës në një cilësim më të ngrohtë.
Tinguj të pazakonshëm	Pajisja nuk është nivelizuar.	Rirregulloji këmbët e pajisjes.
	Pajisja e prek murin apo objektet e tjera.	Lëvizeni pajisjen në mënyrë të lehtë.
	Një pjesë, psh. një tub, në pjesën e pasme të pajisjes është duke prekur një pjesë tjetër të pajisjes ose murit.	Nëse është e nevojshme, përkulni me kujdes komponentin nga rruga.
Ujë në dysHEME	Vrima e kullimit të ujit është bllokuar.	Shikoni seksionin e pastrimit.
Paneli anësor është i nxehtë	Kjo është normale. Shkëmbimi i nxehtësisë krijohet në panelet anësore.	Vishni doreza për të prekur pjesët anash nëse është e nevojshme.

Nëse prishjet paraqiten përsëri, kontaktoni Qendrën e Shërbimit.

MOHIMI I PËRGJEGJËSISË / PARALAJMËRIM

Disa prishje (të thjeshta) mund të zgjidhen në mënyrë adekuate nga përdoruesi përfundimtar pa ndonjë problem sigurie ose përdorim të pasigurt, me kusht që ato të kryhen brenda kufijve dhe në përputhje me udhëzimet e mëposhtme (shihni seksionin "Vetë-riparimi").

Prandaj, nëse nuk autorizohet ndryshe në seksionin e Vetë-riparimit më poshtë, riparimet do t'u adresohen riparuesve profesionistë të regjistruar për të shmangur problemet e sigurisë. Një riparues profesionist i regjistruar është i autorizuar nga prodhuesi për të pasur akses në udhëzimet dhe listën e pjesëve të këmbimit të këtij produkti sipas metodave të përshkruara në aktet legjislative në përputhje me Direktivën 2009/125/EC.

Megjithatë, vetëm një agjent shërbimi (dmth. një riparues profesionist i autorizuar) i cili mund të kontaktohet nëpërmjet numrit të telefonit të specifikuar në manualin e përdorimit/kartën e garancisë ose nëpërmjet tregtarit tuaj të autorizuar mund të ofrojë shërbimin sipas kushteve të garancisë. Prandaj, kini parasysh se riparimet nga personeli profesional i shërbimit (të paautorizuar nga Beko) do të anulojnë garancinë.

Vetë riparimi

Përdoruesi përfundimtar mund të kryejë vetë-riparim për pjesët e mëposhtme të këmbimit: dorezat e dyerve, menteshat e dyerve, sirtarët, shportat dhe vulat e dyerve (lista e përditësuar është e disponueshme gjithashtu në support.beko.com që nga 1 mars 2021).

Përveç kësaj, për të garantuar sigurinë e produktit dhe për të parandaluar rrezikun e dëmtimit të rëndë, vetë-riparimi i përmendur duhet të kryhet sipas udhëzimeve në manualin e përdorimit të vetëriparimit ose në dispozicion në support.beko.com. Për sigurinë tuaj, fiken produktin përpara se të provoni vetë-riparimin.

Përpkjekjet për riparime dhe riparime nga përdoruesit përfundimtar për pjesët që nuk përfshihen në një listë të tillë dhe/ose mosndjekja e udhëzimeve në manualet e përdorimit të vetë-riparimit ose të disponueshme në support.beko.com mund të çojnë në probleme sigurie që nuk mund t'i atribuohen Beko-s dhe bëjnë të pavlefshme garancinë e produktit.

Prandaj, përdoruesit përfundimtarë këshillohen të përmbahen nga përpkjekjet për riparime që nuk përfshihen në listën e përmendur të pjesëve rezervë, duke kontaktuar në raste të tilla riparues profesionistë të autorizuar ose riparues profesionistë të regjistruar. Përkundrazi, përpkjekje të tilla nga përdoruesit përfundimtarë mund të shkaktojnë probleme sigurie dhe të dëmtojnë produktin dhe më pas të shkaktojnë zjarr, përmblytje, goditje elektrike dhe lëndime të rënda personale.

Për shembull, por pa u kufizuar në, riparimet e mëposhtme duhet t'u referohen profesionistëve të autorizuar të shërbimit ose profesionistëve të regjistruar të shërbimit: kompresori, qarku i ftohjes, bordi kryesor, bordi i inverterit, paneli i ekranit, etj.

Prodhuesi/shitësi nuk mund të mbajë përgjegjësi në asnjë rast kur përdoruesit përfundimtarë nuk respektojnë sa më sipër.

Disponueshmëria e pjesëve rezervë për frigoriferin që keni blerë është 10 vjet. Gjatë kësaj periudhe do të jenë të disponueshme pjesët rezervë origjinale për funksionimin e duhur të frigoriferit. Periudha minimale e garancisë për frigoriferin që keni blerë është 24 muaj.

Informacioni mbi klasifikimin e paketimit.

Skanoni kodin QR që ndodhet në paketimin e jashtëm të produktit për të gjetur të gjithë informacionin në lidhje me paketimin dhe mënyrën e menaxhimit me ambalazhin e paketimit.



HLADILNIK IN ZAMRZOVALNIK
NAVODILA ZA UPORABO



RDSO206K40WN
RDSO206K40SN
RDSO206K31WN
RDSO206K31SN

SL



INFORMACIJA



Podatke o modelu, ki so shranjeni v zbirki podatkov o izdelku, lahko najdete tako, da vnesete naslednje spletno mesto in poiščete vaš identifikator modela (*), ki ga najdete na energijski nalepki.

<https://eprel.ec.europa.eu/>

HLADILNIK IN ZAMRZOVALNIK

NAVODILA ZA UPORABO

Vsebina	
1. Varnostna opozorila	1~7
2. Pregled naprave	8
3. Sprememba smeri odpiranja vrat	9~12
4. Namestitvev	13~14
5. Vsakodnevna uporaba	15~23

Varnostna opozorila

Da bi zagotovili varno in pravilno uporabo aparata, pred uporabo pozorno preučita ta navodila, vključno z nasveti in priporočili. Da ne bi prišlo do nesreče oz. napačne uporabe, je pomembno, da so vse osebe, ki uporabljajo aparat seznanjene s temi navodili. Shranite ta navodila, tako da bodo na voljo, v kolikor jih nov uporabnik potrebuje.

Zaradi osebne varnosti in preprečevanja nastanka materialne škode, hranite ta navodila, saj proizvajalec ne odgovarja za škodo nastalo zaradi neupoštevanja navodil.

Varnost otrok in ogroženih kategorij oseb

- Ta aparat lahko uporabljajo otroci starejši od 8 let, oz. osebe z zmanjšanimi telesnimi, zaznavnimi ali umskimi sposobnostmi oz. pomanjkanjem znanja in izkušenj, vendar le pod nadzorom in ob navodilih osebe, ki je odgovorna za njihovo varnost.
- Otroci do osmega leta starosti ne smejo uporabljati aparata.
- Otroke je potrebno nadzorovati, da se ne bi igrali z aparatom.
- Samo otroci starejši od osem let in to izključno pod nadzorom osebe odgovorne za njihovo varnost, lahko opravljajo čiščenje oz. uporabniško vzdrževanje aparata.
- Ves embalažni material držite dlje od otrok. Obstaja nevarnost zadušitve.
- Pri odlaganju odsluženega aparata, izvlecite napajalni kabel iz vtičnice, ga odrežite (na čim krajšo dolžino) ter odstranite vrata aparata, in sicer zato, da se otroci ne bi ujeli v aparat oz. da ne bi prišlo do električnega udara.
- Če ste ta aparat kupili, da bi zamenjali starejši aparat z magnetnim ali mehanskim zapahom, ta zapah oz. ključavnico onesposobite pred odlaganjem aparata. Tako boste preprečili, da aparat postane smrtna past za otroke.

Varnostna opozorila

Splošni varnostni napotki

 **OPOZORILO!** Prezračevalne reže na ohišju naprave oz. na vgrajeni strukturi, ne smejo biti ovirane.

 **OPOZORILO!** Ne uporabljajte mehanskih pripomočkov za pospeševanje odtajanja, razen tistih, ki jih priporoča proizvajalec.

 **OPOZORILO!** Pazite, da ne poškodujete tokokrog hladilnega sredstva.

 **OPOZORILO!** Ne uporabljajte električnih aparatov znotraj oddelkov za hranjenje živil, razen če gre za aparate katerih uporabo priporoča proizvajalec.

 **OPOZORILO!** Žarnice se v primeru da je bila prižgana dlje časa ne dotikajte, saj se lahko močno segreje.¹⁾

 **OPOZORILO!** Pri nameščanju aparata, preverite da napajalni kabel ni zagozden ali poškodovan.

 **OPOZORILO!** Za aparatom ne nameščajte električnih podaljškov z več vtičnicami ali prenosnih električnih napajanj.

- Ne hranite vnetljivih snovi, npr. pločevink s vnetljivim pogonskim plinom v aparatu.
- Hladilno sredstvo izobutan (R-600a) v tokokrogu aparata, je okolju prijazen naravni plin, vendar je kljub temu vnetljiv.
- Pri prevozu in namestitvi aparata, se prepričajte, da nobena od komponent hladilnega tokokroga ni poškodovana.
 - Držite aparat dlje od odprtega ognja in drugih virov vžiga.
 - Dobro prezračite prostor v katerem je aparat nameščen.
- Prilagajanje specifikacij oz. kakršnakoli modifikacija aparata je nevarna. Kakršnakoli poškodba napajalnega kabla, lahko povzroči kratek stik, požar in/ali električni udar.
- Ta aparat je namenjen za uporabo v gospodinjstvu in podobnih vlogah, kot so:
 - v kuhinjah za osebje, pisarnah in drugih poslovnih okoljih;
 - kmetijah in hotelih, modelih in drugih nastanitvenih objektih,

1) če je znotraj aparata prisotna žarnica.

Varnostna opozorila

- objektih, ki nudijo nočitev z zajtrkom,
- podjetjih, ki se ukvarjajo z oskrbo s hrano in pijačo in podobnih vlogah, ki niso vezane za maloprodajo.

 **OPOZORILO!** Kakršnokoli popravilo oz. zamenjavo električnih delov (vtikač, napajalni kabel, kompresor itn.) mora opraviti pooblaščen serviser ali ustrezno usposobljeno osebje.

 **OPOZORILO!** Žarnica, ki jo dobite skupaj z aparatom je “za posebne namene” tj. namenjena samo uporabi s to vrsto aparata. Ta žarnica ni primerna za razsvetljavo v gospodinjstvu.¹⁾

- Napajalnega kabla ne smete podaljševati.
- Preverite, da električni vtič za aparatom. Poškodovan vtič lahko povzroči električni udar oz. požar.
- Prepričajte se, da je vtič tudi po namestitvi zlahka dostopen.
- Ne vlecite napajalnega kabla.
- Vtiča ne priključujte na če el. vtičnica ni pravilno nameščena. V nasprotnem lahko pride do el. udara oz. požara.
- Aparata brez žarnice ne uporabljajte.
- Aparat je težak. Pri premikanju je potrebno biti izjemno pozoren.
- Živil iz zamrzovalnega oddelka se ne dotikajte z mokrimi rokami, saj lahko pride do omrzlin oz. ran na rokah.
- Aparata ne izpostavljajte direktni sončni svetlobi za daljša časovna obdobja.

Vsakodnevna uporaba

- Ne odlagajte vročih predmetov na plastične površine aparata.
- Živil ne shranjujte tik ob zadnjo steno v notranjosti aparata.
- Zamrznjene hrane po odmrzovanju ne smete ponovno zamrzovati.¹⁾
- Vnaprej zamrznjena živila hranite v skladu z navodili proizvajalca.¹⁾
- Priporočila proizvajalca glede hranjenja aparatov je potrebno strogo upoštevati. Preučite pripadajoča navodila.

1) Če je aparat opremljen z žarnico.

Varnostna opozorila

- Gaziranih pijač ne hranite v zamrzovalnem oddelku, saj lahko tlak povzroči eksplozijo, katera lahko poškoduje aparat. ¹⁾
- Sladoled, ledene lučke lahko povzročijo omrzline, če se zaužijejo takoj po jemanju iz zamrzovalnika. ¹⁾
- Da ne bi prišlo do kontaminacije hrane, prosimo upoštevate naslednja navodila:
- Držanje vrat hladilnika odprtih za daljši čas lahko znatno poveča temperaturo v hladilniku.
- Redno čistite površine, ki lahko pridejo v stik z živili ter dostopne drenažne kanale.
- Posode za vodo očistite, če se ne uporabljajo dlje od 48 ur, izperite vodno napeljavo, če voda ni sipana dlje od 5 dni.
- Surovo meso in ribo hranite v primernih posodah, tako da ne pride v stik z oz. kaplja po drugih živilih.
- Zamrzovalni oddelki z dvema zvezdicama so primerni za hranjenje vnaprej zamrznjenih živil, za pripravo sladoleda in ledenih kock.
- Oddelki z eno, dvema, in tremi zvezdicami niso primerni za zamrzovanje svežih živil.
- Če aparata dlje časa ne nameravate uporabljati, ga izklopite, odtalite, očistite, posušite, in pustite vrata priprta, da v aparatu ne bi nastajala plesen.

Čiščenje in vzdrževanje

- Pred čiščenjem oz. vzdrževanjem, izključite aparat iz električnega napajanja.
- Aparata ne čistite s kovinskimi pripomočki.
- Ne uporabljajte ostrih pripomočkov za odstranjevanje ledenih oblog. Uporabite plastično strgalo. ¹⁾
- Redno preverjajte ali je drenažni kanal v aparatu zamašen. Če je to potrebno, ga očistite.

¹⁾ Če aparat ima zamrzovalni oddelek.

Varnostna opozorila

V kolikor je drenažni kanal zamašen, se bon a dnu aparata nabirala voda.²⁾

Namestitev

Pomembno! Pri priključitvi aparata na električno omrežje pozorno sledite navodila iz ustreznega poglavja navodil.

- Odstranite embalažo aparata in preverite ali aparat ni poškodovan. Če opazite poškodbe ne priključujte aparata. Takoj prijavite morebitne poškodbe prodajalcu, v takem primeru pa prav tako hranite embalažo.
- Po namestitvi je priporočljivo počakati vsaj nekaj ur, da bi se olje steklo nazaj v kompresor.
- Okoli aparata morate zagotoviti ustrezen prostor za kroženje zraka, v nasprotnem bo prišlo do pregrevanja. Glede zagotovitve ustreznega prezračevanja upoštevajte navodila za namestitev.
- Kjer je le možno, naj zadnja stran aparata gleda na zid, da ne bi prišlo do dotikanja komponent (kompresor, kondenzator) tj. da ne bi prišlo do nevarnosti požara.
- Aparat ne sme biti postavljen v bližino radiatorjev ali štedilnikov.
- Prepričajte se, da električna vtičnica ostane dostopna tudi po namestitvi aparata.

Popravilo

- Kakršenkoli poseg zaradi popravila električnih komponent, sme opraviti samo pooblaščen serviser oz. ustrezno usposobljeno osebo.
- Izdelek sme popravljati samo pooblaščen serviser, z originalnimi rezervnimi deli.

Nasveti za varčevanje z energijo

- V hladilnik ne vstavljajte vročih živil;
- Živila v hladilnik ne zlagajte drugo tik ob drugega, da ne bi ovirali kroženje zraka;
- Prepričajte se, da se živila ne dotikajo zadnje strani hladilnega oz. zamrzovalnega oddelka;

1) Če aparat ima zamrzovalni oddelek.

2) Če aparat ima hladilni oddelek.

Varnostna opozorila

- Če pride do izpada električne energije, ne odpirajte vrat;
- Ne odpirajte vrat prepogosto;
- Vrat ne držite odprtih dlje časa;
- Ne izbirajte preveč hladne nastavitve temperature na termostatu;
- Za optimalno varčevanje z energijo, vse predale, police itn. postavite na označena mesta.

Zaščita okolja



Aparat ne vsebuje plinov škodljivih za ozonsko plast, bodisi v izolacijskih materialih, bodisi v hladilnem sredstvu. Aparata ne smete odlagati kot navaden gospodinjski odpad. Izolacijska pena vsebuje vnetljive pline: aparat je potrebno odlagati v skladu s predpisi, o katerih se lahko pozanimate pri krajevnih oblasteh. Pazite da ne poškodujete hladilnega tokokroga, posebej toplotnega izmenjevalca.

Surovine v tem izdelku, ki so označene s simbolom  so primerne za recikliranje.



Ta oznaka na izdelku ali njegovi embalaži pomeni, da izdelka ni dovoljeno odvreči skupaj z gospodinjskimi odpadki. Odložiti ga morate na ustreznem zbirnem mestu za recikliranje električne in elektronske opreme. Z ustrezno odstranitvijo izdelka pripomorete k preprečevanju morebitnih negativnih posledic za okolje in zdravje ljudi, ki bi jih lahko povzročila nepravilna odstranitev tega izdelka. Recikliranje materialov prispeva k ohranjanju naravnih virov. Če želite več informacij o recikliranju tega izdelka, se obrnite na lokalno upravo, komunalno službo ali prodajalca, pri katerem ste kupili izdelek.

Varnostna opozorila

Embalažni material

Materiali označeni z ustreznim simbolom  , so primerni za recikliranje. Embalažo odlagajte v ustrezne kontejnerje za recikliranje.

Odlaganje odpadnega izdelka

1. Izključite napajalni kabel iz električne vtičnice.
2. Odrežite napajalni kabel in ga odvrzite v smeti.

OPOZORILO!



Med uporabo, pri popravilu in pri odlaganju odpadne naprave, prosimo bodite pozorni na zgornjo oznako, ki se nahaja na zadnji strani aparata (zadnja plošča oz. kompresor) in je rumene ali oranžne barve.

Gre za simbol požarne nevarnosti. V ceveh hladilnega tokokroga in v kompresorju se nahajajo vnetljive snovi. Aparat vedno držite dlje od virov odprtega ognja in drugih potencialnih virov vžiga.

Pregled naprave

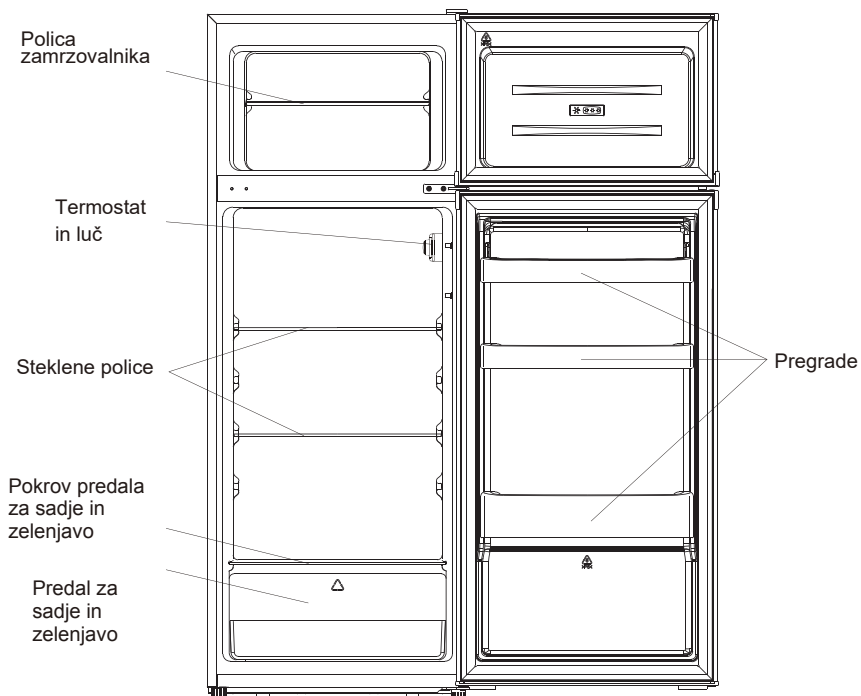

Ta slika je samo za informacijo o delih naprave. Dejanska naprava se lahko razlikuje.

Sprememba smeri odpiranja vrat

Potrebno orodje: Philipsov križni izvijač, ploski izvijač, šestkotni ključ

- Preverite ali je aparat izključen iz električnega napajanja in prazen.
- Za snemanje vrat, je potrebno aparat nagniti nazaj. Naslonite ga na trden naslon, da med postopkom spremembe smeri odpiranja vrat ne bi zdrsnil.
- Vse odstranjene dele ločeno shranite, da bi jih pozneje uporabili pri ponovnem nameščanju vrat.
- Ne polagajte aparata na hrbtno stran, saj tako lahko poškodujete hladilni sistem.
- Najbolje je, če celoten postopek izvajata dve osebi.

1. S ploskim izvijačem previdno odvijte pokrov zgornjega tečaja.

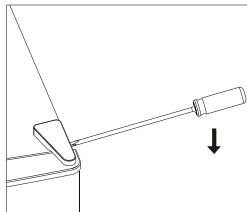

2. Odvijte zgornji tečaj s Philipsovimi izvijačem.

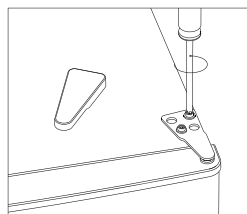

3. Odstranite pokrov s ploskim izvijačem.

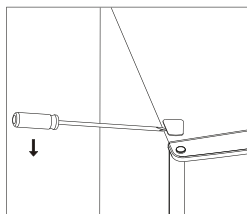

4. Premaknite pokrov jedra z leve na desno stran. Nato dvignite zgornja vrata in jih položite na mehko površino, da preprečite praske.

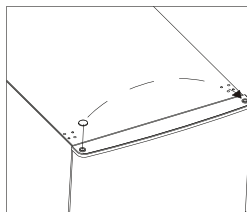

Sprememba smeri odpiranja vrat

5. Odvijte srednji tečaj, nato dvignite spodnja vrata in jih položite na mehko površino, da preprečite praske.

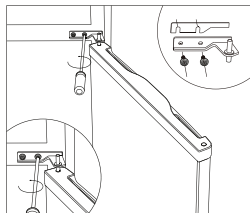

6. Premaknite oba pokrova srednjih lukenj od leve proti desni.

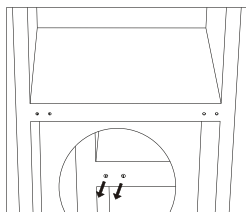

7. Hrbtno stran omarice postavite na mehko površino. Nato odvijte spodnji tečaj in izravnalno nogo.

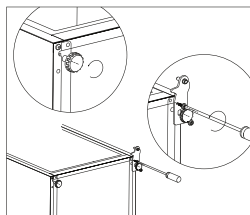

8. Odvijte in odstranite zatič spodnjega tečaja, obrnite držalo in ga zamenjajte.

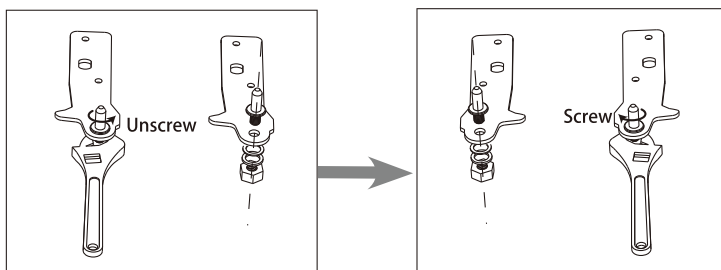

Sprememba smeri odpiranja vrat

9. Postavite tečaj na levo in podnožje nog na desno. Nato privijte obe izravnalni nogi z originalnimi deli.

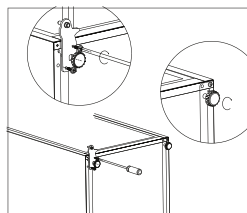

10. Premaknite oba pokrova srednjih lukenj od leve proti desni.

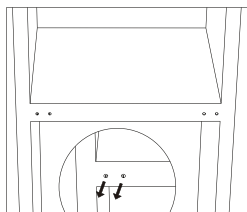

11. Dvignite napravo in postavite vrata na spodnji tečaj. Prepričajte se, da je jedro spodnjega tečaja vstavljeno v odprtino vrat. Nato premaknite pokrov luknje za spodnji tečaj vrat z leve na desno stran.

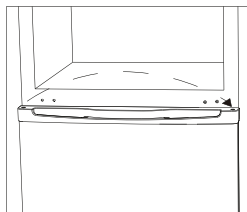

· 12. Namestite srednji tečaj.

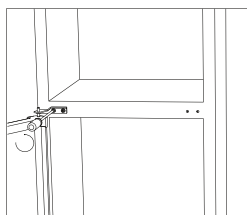

Sprememba smeri odpiranja vrat

13. Namestite zgornja vrata z zgornjim tečajem.

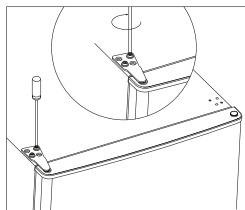

14. Pritisnite pokrov tečaja in pokrov luknje na vrhu naprave.

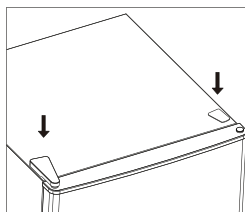

15. Ločite tesnila na vratih hladilnika in zamrzovalnika, nato pa jih pritrdite po vrtenju.

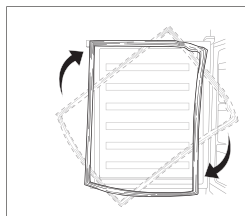

Namestitev

Montaža zunanje ročaja na vrata (če je zunanji ročaj prisoten)

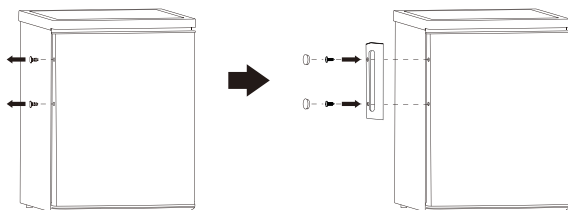

Prostorske zahteve

- Zagotovite dovolj prostora za odpiranje vrat.

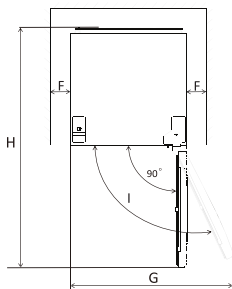
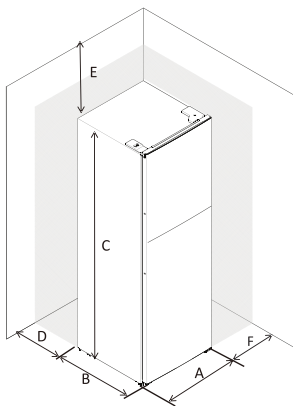

A	545
B	555
C	1426
D	min=50
E	min=50
F	min=50
G	1090
H	1110
I	135°

Uravnavanje aparata

Za uravnavanje aparata uporabite nogice s prilagodljivo višino na sprednji strani aparata.

Če aparat ni vodoraven, lahko pride do neustreznega naleganja vrat na magnetna tesnila.

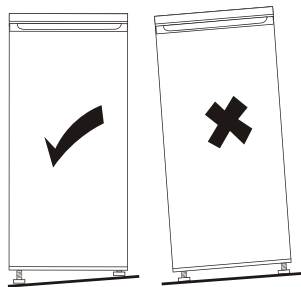
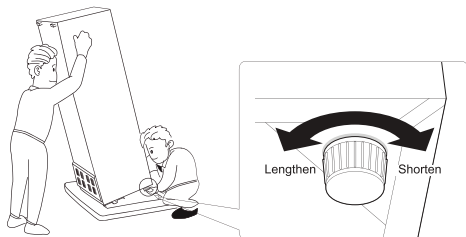

Namestitev

Položaj aparata

Postavite aparat na mesto, kjer bo temperatura okolja ustrezala podnebnemu razredu navedenemu na napisni tablici:

- Širše zmerno podnebje: „aparat je namenjen uporabi v temperaturnem obsegu od 10 °C do 32 °C“; (SN)
- Zmerno podnebje: „aparat je namenjen uporabi v temperaturnem obsegu od 16 °C do 32 °C“; (N)
- Subtropsko podnebje: „aparat je namenjen uporabi v temperaturnem obsegu od 16°C do 38 °C“; (ST)
- Tropsko podnebje: „aparat je namenjen uporabi v temperaturnem obsegu od 16 °C do 43 °C“; (T)

Mesto namestitve

Aparat je potrebno postaviti dlje od virov toplote kot so radiatorji, bojlerji, direktna sončna svetloba itn. Prepričajte se, da zrak lahko prosto kroži za aparatom. Za najboljšo učinkovitost obratovanja, v primeru da je aparat postavljen pod omarico, je najmanjša razdalja med vrhom aparata in omarico 100 mm. Najbolje pa je, da nad aparatom ni ničesar. Natančno poravnavanje aparata je mogoče z uporabo ene ali več nogic za uravnavanje na dnu sprednje strani aparata.

Aparat ni namenjen za vgradnjo.



POZOR! V vsakem trenutku morate biti v stanju, da izkjučite aparat iz električne vtičnice. To pomeni, da vtičnica mora biti zlahka dostopna tudi po namestitvi aparata.

Priključitev na električno napajanje

Pred priključitvijo aparata na električno napajanje, se prepričajte, da napetost in frekvenca navedene na napisni tablici aparata ustrezajo tistim na Vaši hišni električni napeljavi. Aparat mora biti ozemljen. Napajalni kabel aparat ima kontakt v ta namen. Če elektrina vtičnica ni ozemljena, pokličite ustrezno usposobljenega električarja da Vam poveže aparat na ločeno ozemljitev, v skladu z veljavnimi predpisi. Proizvajalec zavrača kakršnokoli odgovornost v primeru neupoštevanja zgornjih varnostnih navodil. Aparat je skladen z direktivami Evropskega Sveta (EEC).

Vsakodnevna uporaba

Prva uporaba

Čiščenje notranjosti

Pred prvo uporabo aparata, očistite notranjost in vso notranjo opremo z mlačno vodo in milom, da odstranite karakteristični vonj novega izdelka, nato pa temeljito posušite.

Pomembno! Ne uporabljajte čistilnih sredstev ali grobega praška, saj lahko tako poškodujete površine aparata.

Nastavitev temperature

Vklopite aparat. Notranja temperatura je pod nadzorom termostata. Termostat ima 8 nastavitev, od 1, pri kateri najmanj hladi, do 7, pri kateri najmočneje hladi, pri nastavitvi 0 pa ne obratuje. Ko je nastavljen na največ, se kompresor ne ustavi.

Aparat ne bo dosegel nastavljene temperature, če je okolje zelo vroče ali če pogosto odpirate vrata.

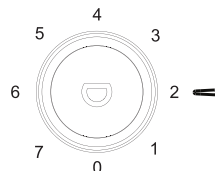

Vsakodnevna uporaba

Vrsta živil	Oddelek aparata
Jajca	Predali v vratih
Mlečni izdelki (maslo, sir)	Če je na voljo biofresh pregrada ali del za svežo hrano. Spodnje police
Sadje, zelenjava in solata	Škatla za sadje in zelenjavo, predal za sadje in zelenjavo ali predel EverFresh+ (če je na voljo)
Sveže meso, perutnina, sveže ribe, klobase, kuhane jedi	Če je na voljo predal za biofresh ali predal za svežo hrano. Spodnje police
Pripravljena hrana, pakirani izdelki, konzervirana hrana, vloženi izdelki	Zgornje police ali predali v vratih
Pijača, steklenice, začimbe, prigrizki	Predali v vratih
Ostanki obeda	Srednje police

Navodila za shranjevanje sveže hrane:

Shranjevanje v predalu za svežo hrano:

- V hladilniku hranite priporočeno temperaturo do 4°C.
- Shranjena živila morajo biti dobro zaprta, da preprečite spremembe vonja ali okusa.
- V hladilniku ne shranjujte prevelikih količin hrane. Pustite presledke med živili, da lahko hladen zrak kroži, da se doseže boljše in bolj homogeno hlajenje.
- Da bi omogočili krajši čas odpiranja vrat, je treba hrano, ki jo zaužijete vsak dan, shraniti na sprednji del police.
- Pustite prostor med hrano in notranjimi stenami, da omogočite pretok zraka. Če hrano držite ob zadnji steni, lahko zamrzne ob zadnjo steno.
- Vroča, kuhana hrana mora biti pred vlaganjem v aparat ohlajena na sobno temperaturo. Nato lahko toplo hrano shranite na spodnje police hladilnika. Vroče hrane ne postavljajte v bližino pokvarljivih živil.
- Zamrznjena živila odtalite v predalu za sveža živila. Tako lahko z zamrznjeno hrano ohladite predelek za svežo hrano in prihranite energijo.
- Če nezrelo tropsko sadje (mango, melona, papaja, banana, ananáš) shranjujemo v hladilniku, se lahko proces staranja pospeši in ni priporočljivo, ker povzroči krajši čas shranjevanja. Vendar pa lahko zorenje zelo zelenega sadja (jabolka, hruške) v hladilnem delu za nekaj časa pomaknete.
- Čebulo, česen, ingver in druge korenovke hranite v temnih in hladnih prostorih, ne v hladilniku.
- Ko v hladilniku najdemo pokvarjeno hrano, jo spravimo. Ko opazite pokvarjeno hrano, očistite notranje predale ali dodatke, ki so bili v stiku, da se prepreči kontaminacija.
- Velike posode s hrano, kot so juhe ali enolončnice, lahko razdelite v plitke posode, da se hitro ohladijo v hladilniku. Večje kose kuhanega mesa in cele perutnine za isti namen razdelimo na manjše kose.
- Ne hranite nepakiranih živil v bližini jajc.
- Sadje in zelenjavo hranite ločeno in ju shranjujte na enak način: jabolka z jabolki, korenje s korenjem. Sadje in zelenjava oddajajo različne pline, ki lahko povzročijo poslabšanje drugih.
- Listnato zelenjavo odstranite iz plastičnih vrečk, zavijte v papir ali kuhinjsko krpo, preden jo shranite v hladilniku. Ne pozabite jih posušiti, če so pred shranjevanjem oprane ali mokre.
- Sadje in zelenjavo, ki se lahko sušita, hranite v perforiranih ali nezatesnjenih plastičnih vrečkah, da ohranite vlažno okolje, hkrati pa omogočite kroženje zraka.
- Različna živila je treba postaviti na različna območja glede na njihove lastnosti:
 - "Prosimo, preverite ustrezen klimatski razred vaše naprave, ocenjen na ploščici s tehničnimi podatki." Ena od spodnjih informacij velja za vašo napravo glede na nazivni klimatski razred."
 - SN: Zmerno razširjena: Ta hladilnik je namenjen za uporabo pri temperaturah okolja od 10°C do 32°C
 - N: Zmerno: Ta hladilnik je namenjen uporabi pri temperaturah okolja od 16 °C do 32 °C.
 - ST: subtropski: ta hladilnik je namenjen uporabi pri temperaturah okolja od 16°C do 38°C
 - T: Tropski: Ta hladilnik je namenjen uporabi pri temperaturah okolja od 16°C do 43°C

Shranjevanje živil v zamrzovalniku:

- Priporočljivo je, da zamrzovalnik nastavite na -20°C , razen v ekstremnih okoljskih pogojih.
- 4-6 ur pred zamrzovanjem vklopite funkcijo hitrega zamrzovanja, da omogočite hitrejšo zamrzovanje.
- Vroča hrana mora biti ohlajena na sobno temperaturo, preden jo postavite v zamrzovalnik.
- Hrana, narezana na majhne porcije, bo hitreje zamrznila in jo bo lažje odmrzniti in skuhati.
- Živila je bolje zapakirati, preden jih daste v zamrzovalnik.
- Da se izognete izteku roka shranjevanja, bodite pozorni na datum zamrzovanja, časovno omejitev in ime živila na embalaži v skladu z roki shranjevanja različnih živil.
- Ne prekoračite časa shranjevanja živil, ki ga priporočajo proizvajalci. Iz zamrzovalnika vzemite le tisto količino hrane, kar potrebujete.
- Odmrznjeno hrano zaužijte hitro. Odmrznjene hrane ni mogoče ponovno zamrzniti, razen če je kuhana. Ni varno uživanje nekuhane, ponovno zamrznjene sveže hrane.
- Pri zamrzovanju svežih živil se izogibajte stiku z že zamrznjenimi živali. Lahko povzroči odtaljevanje že zamrznjenih živil.

Pri shranjevanju komercialno zamrznjenih živil upoštevajte te smernice:

Vedno upoštevajte navodila proizvajalca glede časa shranjevanja živil. Ne prekoračite te smernice:

- Poskusite, da je čas med nakupom in shranjevanjem čim krajši, da ohranite kakovost živil.
- Kupujte zamrznjeno hrano, ki je bila shranjena pri -18°C ali manj.
- Izogibajte se nakupu živil, ki imajo na embalaži led ali mraz – To pomeni, da so bili izdelki morda delno odmrznjeni in ponovno zamrznjeni na neki točki – povišanje temperature vpliva na kakovost živil.
- Priporočamo nastavitev temperature 4°C za predelek za svežo hrano in -20°C za zamrzovalni del, da dosežete boljše ohranjanje živil.
- Z izjemo ekstremnih okoljskih pogojev, če je temperatura nastavljena na priporočene vrednosti, kot je $+4^{\circ}\text{C}/-20^{\circ}\text{C}$, bo popolna svežina podaljšana v predelkih za svežo hrano in v zamrzovalniku. Če je temperatura predelka pri svežih živilih, postavljenih na nižji nivo, sta lahko sveže sadje in zelenjava delno zamrznjena ali izpostavljena mrazu, višja temperaturna stopnja pa lahko povzroči, da se hitro pokvarljiva živila (mlečni izdelki, mesni izdelki) hitreje pokvarijo.

Vsakodnevna uporaba

Priporočila za nastavitev temperature

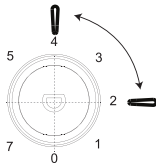
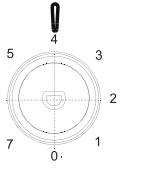
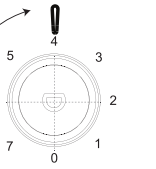
Priporočila za nastavitev temperature		
Temperatura okolja	Zamrzovalni oddelek	Hladilni oddelek
Poletje (nad 38 °C)	/	
		Nastavite na 2-4
Običajna	/	
		Nastavite na 4
Zima (pod 16 °C)	/	
		Nastavite na 4-6

- Zgoraj navedene informacije so priporočena nastavitve temperature

Vpliv na hranjenje živil

- Pri priporočenih nastavitvah, je priporočeno najdaljše obdobje hranjenja živil v hladilniku 3 dni.
- Pri priporočenih nastavitvah, je priporočeno najdaljše obdobje hranjenja živil v zamrzovalniku en mesec.
- Priporočeno najdaljše obdobje hranjenja živil se lahko pri drugačnih nastavitvah skrajša.

Vsakodnevna uporaba

Vsakodnevna uporaba

Zamrzovanje sveže hrane

- Zamrzovalni oddelek je primeren za zamrzovanje svežih živil in dolgoročno hranjenje zamrznjenih in globoko zamrznjenih živil.
- Vstavite sveža živila, ki jih želite zamrzniti v zamrzovalni oddelek.
- Največja količina hrane, ki jo je mogoče zamrzniti v 12 urah je navedena na napisni tablici aparata.
- Čas, ki je potreben, da živila zamrznejo znaša 12 ur. V tem obdobju ne dodajajte drugih živil v zamrzovalnik.

Hranjenje zamrznjenih živil

Pri prvem zagonu ali po daljšem obdobju mirovanja, pred vstavljanjem živil v zamrzovalni oddelek, pustite, da aparat obratuje na najvišjih nastavitvi hlajenja vsaj dve uri.

Pomembno! V primeru da pride do slučajnega taljenja živil, npr. zaradi izpada električne energije za časovno obdobje daljše od tistega navedenega v razpredelnici tehničnih lastnosti pod »čas taljenja«, odmrznjena živila morate v kratkem zaužiti ali pa takoj skuhati/speči in ponovno zamrzniti po pripravi.

Taljenje

Globoko zamrznjena ali zamrznjena živila lahko pred uporabo odtalite v hladilnem oddelku ali na sobni temperaturi, v odvisnosti od časa, ki ga imate na voljo.

Manjše kose hrane lahko kuhate neposredno po jemanju iz zamrzovalnika. V tem primeru bo kuhanje dlje trajalo.

Kalup za ledene kocke

Aparat je lahko opremljen z enim ali več kalupi za pripravo ledenih kock.

Oprema

Premične police

Na bočnih stenah hladilnika je prisotnih več vodil, tako da lahko police vstavite na želeno višino.

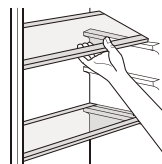

Vstavljanje vratnih predalov

Da bi lahko hranili živila v embalažah različnih velikosti, je potrebno vratne predale postaviti na ustrezno višino. Da bi premaknili vratne predale ravnajte takole: Postopoma izvlecite predal iz ležišča, tako da vlečete v smeri puščic na sliki, dokler ga ne odstranite, nato pa jo vstavite na nov položaj.

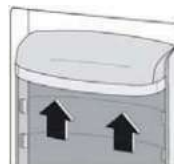

Vsakodnevna uporaba

Koristni nasveti

Da bi učinkovito uporabljali zamrzovalnik, vam nudimo nekaj pomembnih nasvetov:

- Največja količina živil, ki jo je mogoče zamrzniti v 24 urah, je navedena na napisni tablici aparata.
- Zamrzovanje traja 24 ur, v tem času ne dodajajte dodatnih živil v zamrzovalnik.
- Zamrzujte samo sveža, kakovostna živila, ki ste jih predhodno temeljito očistili.
- Pripravite manjše zavoje živil, tako da se lahko hitro in popolnoma zamrznejo in da kasneje lahko uporabite le tisto količino živil, ki jo potrebujete.
- Živila zavijte v aluminjsko ali plastično folijo, ter se prepričajte, da zavoj ne prepušča zraka.
- Ne dovolite, da se sveža živila dotikajo zamrznjenih živil, da ne bi prišlo do dviga temperature že zamrznjenih živil.
- Živila z manjšo vsebnostjo maščob držijo v zamrzovalniku dlje od tistih z večjo vsebnostjo maščob. Sol poslabša zdržljivost živila v zamrzovalniku.
- Voda oz. led, ki bi ga zaužili takoj po jemanju iz zamrzovalnika, lahko povzroči omrzline na koži.
- Priporočamo Vam, da na vsakem zavoju hrane vpišete datum zamrzovanja, da bi imeli pregled koliko časa so živila shranjena v zamrzovalniku.

Nasveti za hranjenje zamrznjenih živil

Za najbolj učinkovito obratovanje aparata, svetujemo naslednje:

- Prepričajte se, da je vnaprej zamrznjena hrana bila pravilno hranjena pri prodajalcu.
- Poskrbite da vnaprej zamrznjeno hrano po nakupu v trgovini čimprej prenesete v zamrzovalnik.
- Ne odpirajte vrat aparata prepogosto oz. ne puščajte jih odprtih več časa, kot je nujno.
- Po odmrznitvi se živila hitro kvarijo in ni jih mogoče ponovno zamrzniti.
- Upošteвайте rok uporabe, ki ga navaja proizvajalec živila.

Nasveti za hranjenje svežih živil v hladilniku

Za najbolj učinkovito obratovanje aparata, svetujemo naslednje:

- V hladilnik ne postavljajte toplih ali vročih živil oz. tekočin, ki še izhlapevajo.
- Zavijte ali pokrijte hrano, posebej če ima močan vonj.
- Meso vseh vrst zavijte v polivinilaste vrečke in postavite na stekleno polico nad predalno za zelenjavo.
- Zaradi varnosti, tako hranite živila najdlje dva dneva.
- Kuhane jedi, hladne narezke itd. zaprite s pokrovom in postavite na katerokoli polico.
- Sadje in zelenjavo temeljito očistite in postavite v zanje namenjen predal.
- Maslo in sir zaprite v posebne neprepustne posode ali zavijte v plastično ali aluminjsko folijo, ter iz zavoja iztisnite čim več zraka.
- Steklenice mleka bi morale imeti zamašek, postavite jih na predale v vratih.
- Banane, krompir, čebulo in česen, razen če niso v embalaži, ne hranite v hladilniku.

Čiščenje

Zaradi higiene je potrebno notranjost aparata ter notranjo opremo redno čistiti..



Pozor! Aparat je pred čiščenjem potrebno izključiti iz električne vtičnice. Obstaja nevarnost električnega udara! Pred čiščenjem aparat izklopite ter izključite iz električnega napajanja oz. izklopite varovalko. Nikoli ne čistite aparata s parnim čistilnikom. Vlaga bi lahko v takem primeru prodrla v električne komponente aparata, obstaja nevarnost električnega udara! Vroča para lahko povzroči poškodbe plastičnih delov. Aparat se mora pred ponovno uporabo posušiti.

Pomembno! Eterična olja in organska topila lahko poškodujejo plastične dele, npr. limonada, oranžada, maslena kislina, čistilna sredstva, ki vsebujejo ocetno kislino.

Čiščenje drenažne odprtine

Da voda, ki se kaplja s staljenega ledu ne bi poplavlila hladilnik, občasno očistite drenažno odprtino na zadnji strani hladilnega oddelka. Uporabite čistilni pripomoček, da očistite odprtino, kot je prikazano na sliki.

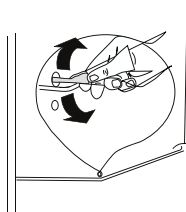

Vsakodnevna uporaba

- Pazite, da te snovi ne pridejo v stik z deli aparata.
- Ne uporabljajte jedkih čistil.
- Odstranite vsa živila iz zamrzovalnega dela in shranite na hladno ter dobro pokrijte.
- Izklopite aparat in potegnite vtičač iz vtičnice oz. Odvijte varovalko.
- Očistite vse površine in opremo s krpo in mlačno vodo. Po čiščenju izperite vse površine s čisto vodo in jih obrišite do suhega.
- Kadar se vsi deli posušijo, lahko aparat ponovno uporabljajte.

Odtaljevanje zamrzovalnika

Zamrzovalnik bo zagotovo čas pokrita z zmrzaljo. To je treba odstraniti. Nikoli ne uporabljajte ostrih kovinskih orodje, ki praske mráz iz uparjalnika, saj lahko povzročijo škodo.

Vendar, če je led postane zelo debel na notranji strani, dostop odtajevanje, kot sledi:

- Izklopite aparat iz električne vtičnice.
- odstranite vso konzervirano hrano, jo zavijte v več kosov časopisa in postavite na hladno mesto;
- vrata naj bodo odprta, pod aparat pa postavite posodo za zbiranje odmrznjene vode;
- ko je odmrzovanje končano, temeljito osušite notranjost naprave
- vtič vstavite nazaj v vtičnico, da bo naprava ponovno delovala.

Menjava žarnice

- Žarnica notranje svetilke je tipa LED. Za menjavo žarnice se prosimo obrnite na ustrezno usposobljeno tehnično osebje.



Vsakodnevna uporaba

Odpravljanje težav



Pozor! Pred odpravljanjem težav, izključite aparat iz električne vtičnice. Popravila oz. odpravljanje težav, ki ni opisano v tem priročniku, sme opravljati samo ustrezno-usposobljen električar.

Pomembno! Pri normalnem obratovanju aparat proizvaja določen hrup (kompresor, kroženje hladilnega sredstva)

Težava	Možen vzrok	Rešitev
Aparat ne obratuje.	Gumb termostata je na položaju "0".	Obrnite gumb termostata na drugo številko ali da bi aparat začel obratovati.
	Vtičak ni v vtičnici ali ni dobro vstavljen.	Preverite ali je vtičak pravilno vstavljen.
	Varovalka je pregorela ali je pokvarjena.	Preverite in po potrebi menjajte varovalko.
	Vtičnica je pokvarjena.	Zamenjati jo mora električar.
Živila so preveč topla.	Temperatura v aparatu ni ustrezno nastavljena.	Upoštevajte navodila v poglavju Nastavitev temperature .
	Vrata so bila dlje časa odprta.	Vrata naj bodo odprta le kolikor je nujno potrebno .
	V aparat ste v zadnjih 24 urah vstavili večjo količino toplih živil.	Začasno obrnite gumb termostata na hladnejšo nastavitev.
	Aparat stoji ob viru toplote.	Upoštevajte navodila v poglavju Namestitvev .
Aparat preveč hladi	Nastavili ste prenizko temperaturo s termostatom.	Začasno obrnite gumb termostata na toplejšo nastavitev.
Neobičajni zvoki.	Aparat ne stoji vodoravno.	Prilagodite višino nogic.
	Aparat se dotika zidu ali drugih predmetov.	Nekoliko ga odmaknite.
	Del aparata, npr. cev, na hrbtne strani, se dotika drugega dela aparata ali zidu.	Po potrebi, previdno upognite del, da se ne bo več dotikal.
Na tleh je voda.	Odprtina za drenažo vode je zamašena.	Glej poglavje Čiščenje in nega
Stranske plošče so vroče.	To je normalno. Izmenjevalnik toplote se nahaja v stranskih ploščah.	Če je to potrebno, pred rokovanjem s stranskimi ploščami nadenite rokavice.

Če se težave nadaljujejo, prosimo stopite v stik s pooblaščenim serviserjem.

ODPOVED/OPOZORILO

Nekatere (preproste) okvare lahko končni uporabnik ustrezno odpravi brez kakršnih koli varnostnih težav ali nevarne uporabe, pod pogojem, da se izvajajo v mejah in v skladu z naslednjimi navodili (glejte poglavje "Samostojno popravilo").

Zato bodo popravila naslovljena na registrirane profesionalne serviserje, da se izognemo varnostnim težavam, razen če ni drugače odobreno v spodnjem razdelku o Samostojnem popravilu.

Registrirani profesionalni serviser je profesionalni serviser, ki ga je proizvajalec pooblastil za dostop do navodil in seznama nadomestnih delov tega izdelka v skladu z metodami, opisanimi v zakonodajnih aktih v skladu z Direktivo 2009/125/ES.

Servis pod garancijskimi pogoji pa lahko izvaja samo serviser (tj. pooblaščen serviser), ki je dosegljiv preko telefonske številke, navedene v uporabniškem priročniku/garancijskem listu, ali preko vašega pooblaščenega prodajalca. Zato upoštevajte, da popravila s strani strokovnega servisnega osebja (ki ga Beko ni pooblastil) razveljavijo garancijo.

Samostojno popravilo

Končni uporabnik lahko sam popravi naslednje rezervne dele: vratne kljuge, vratne tečaje, predaje, košare in vratna tesnila (posodobljen seznam od 1. marca 2021 dalje na voljo tudi na support.beko.com).

Poleg tega je treba za zagotovitev varnosti izdelka in preprečitev nevarnosti resnih poškodb omenjeno samopopravilo izvesti v skladu z navodili v uporabniškem priročniku za samopopravilo ali na voljo na support.beko.com. Zaradi vaše varnosti izklopite izdelek, preden poskusite sami popraviti.

Poskusi popravil in popravil s strani končnih uporabnikov za dele, ki niso vključeni na tak seznam in/ali neupoštevanje navodil v uporabniških priročnikih za samopopravilo ali na voljo na support.beko.com, lahko povzročijo varnostne težave, ki jih ni mogoče pripisati podjetju Beko, in razveljavijo garancijo izdelka.

Zato končnim uporabnikom svetujemo, da se vzdržijo popravil, ki ne sodijo v omenjeni seznam rezervnih delov, in se v takšnih primerih obrnejo na pooblaščen profesionalne serviserje ali registrirane profesionalne serviserje. Nasprotno, takšni poskusi končnih uporabnikov lahko povzročijo varnostne težave in poškodujejo izdelek ter posledično povzročijo požar, poplavo, električni udar in resne telesne poškodbe.

Na primer, vendar ne omejeno na, naslednja popravila je treba napotiti k pooblaščenim servisnim strokovnjakom ali registriranim servisnim strokovnjakom: kompresor, hladilni krog, glavna plošča, inverterska plošča, zaslonska plošča itd.

Proizvajalec/prodajalec ne more biti odgovoren v nobenem primeru, če končni uporabniki ne upoštevajo zgoraj navedenega.

Dobavljivost rezervnih delov za kupljeni hladilnik je 10 let. V tem obdobju bodo na voljo originalni nadomestni deli za pravilno delovanje hladilnika. Minimalna garancijska doba za hladilnik, ki ste ga kupili, je 24 mesecev.

Informacije o razvrščanju embalaže

Skenirajte QR kodo, ki se nahaja na zunanji embalaži izdelka, da najdete vse informacije v zvezi z embalažo in načinom ravnanja z odpadno embalažo.

beko

ФРИЖИДЕР
УПАТСТВО ЗА УПОТРЕБА

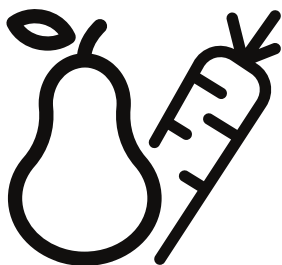

RDSO206K40WN
RDSO206K40SN
RDSO206K31WN
RDSO206K31SN

МК

CE



ИНФОРМАЦИИ



Информациите за моделот се чуваат во базата на податоци и до нив можете да стигнете ако одите на следнава веб-локација и да го побарате идентификаторот на вашиот модел (*) кој се наоѓа на налепницата за енергија

<https://eprel.ec.europa.eu/>

ФРИЖИДЕР СО ЗАМРЗНУВАЧ

УПАТСТВО ЗА УПОТРЕБА

Содржина	
1. Безбедносни информации	1~7
2. Изглед на уредот	8
3. Менување на страната на отворање на вратата	9~12
4. Монтажа	13~14
5. Секојдневна употреба	15~23

Безбедносни информации

За ваша безбедност и за да се обезбеди правилна употреба, пред да го наместите и да го користите уредот првпат, прочитајте го упатството за употреба внимателно, вклучувајќи ги и советите и преупредувања. За да се избегнат непотребни грешки и незгоди, важно е сите што го користат уредот да се темелно запознаени со начинот на работата и безбедносните функции. Чувајте го упатството и погрижете се да биде со уредот ако се премести или продаде, за да може секој што го користи во работниот век да биде правилно информиран за употреба на уредот и за безбедноста.







За безбедност на животот и имотот чувајте ги опомените за претпазливост од ова упатство бидејќи производителот не е одговорен за штетите предизвикани од нивното непочитување.

Безбедност на децата и лица со намалени способности

- Уредот може да го користат деца постари од 8 години, како и лица со намалени физички, сетилни или ментални способности, недоволно искусни или обучени лица, доколку бидат надгледувани или им се дадени упатства за користење на апаратот на безбеден начин и доколку ја разбираат опасноста која им се заканува.
- Децата на возраст од 3 до 8 години не смеат да го полнат и празнат уредот.
- Децата треба да се под надзор за да се осигура дека не си играат со уредот.
- Децата без надзор не смеат да го извршуваат чистењето и одржувањето, освен ако са постари од 8 години и под надзор.
- Чувајте ги сите материјали за пакување подалеку од дофат на децата.
- Ако го расходувате уредот, извлекете го кабелот од штекерот, исечете го (што е можно поблиску до уредот), и извадете ја вратата за да спречите децата што си играат да не ги удри струја или да не се затворат во него.
- Ако стариот уред има брава, погрижете се да ја онеспособите бравата со пружина пред да го расходувате стариот уред. Така ќе се спречи да тој стане смртоносна стапица за децата.

Безбедносни информации

Важни безбедносни упатства

-  **ПРЕДУПРЕДУВАЊЕ!** Не дозволувајте да се затвори отворот за вентилација во оградениот дел на уредот или во монтажната конструкција.
-  **ПРЕДУПРЕДУВАЊЕ!** Не употребувајте механички направи или други средства за забрзување на процесот на одмрзнување, освен оние коишто се препорачани од производителот.
-  **ПРЕДУПРЕДУВАЊЕ!** Не оштетувајте го разладното коло.
-  **ПРЕДУПРЕДУВАЊЕ!** Не ставајте и не користете електрични апарати во внатрешноста на уредот (на пр. мешалки за сладолед), освен ако тоа не го препорачува производителот.
-  **ПРЕДУПРЕДУВАЊЕ!** Не допирајте ја светилката ако е дуго вклучена. Може да биде јако жешка.¹⁾
-  **ПРЕДУПРЕДУВАЊЕ!** Кога го позиционирате уредот, гледајте кабелот за струја да не биде заглавен или оштетен.
-  **ПРЕДУПРЕДУВАЊЕ!** Не користете продолжителен кабел или повеќевлезен штекер на задната страна на уредот.
- Немојте да чувате експлозивни материи, како на пример кутии со аеросол со запалив пропелент, во овој уред.
 - Средството за ладење изобутан (R600a)што кружи низ инсталацијата за ладење на апаратот е природен гас со високо ниво на еколошка подобност но сепак е запалив.
 - За време на превозот и местeњето на апаратот внимавајте да не се оштети ниеден дел од инсталацијата за ладење.
- Избегнувајте отворен оган и извори на искри.
- Проветрете ја темелно собата во која е сместен апаратот.
- Опасно е да се менуваат спецификациите или да се вршат какви било промени на производот. Секое оштетување на кабелот може да предизвика краток спој, пожар и/или струен удар.
 - Овој уред е наменет за употреба во домаќинствата и за слични намени како на пример:
- кујнски простории во продавници, канцеларии и други работни средини;
 - куќи на фарми и од страна на клиенти во хотели, мотели и други станбени објекти;

1) Ако е предвидена светилка

Безбедносни информации

- средини од типот ноќевање со појадок;
- во угостителството и во други објекти во коишто не се врши малопродажба.

 **ПРЕДУПРЕДУВАЊЕ!** Сите електрични делови (кабелот за струја, приклучокот, компресорот итн) мора да ги замени квалификуван сервисер за да се избегне ризик.

 **ПРЕДУПРЕДУВАЊЕ!** Светилка - во овој апарат се користат светилки за специјална намена само во апарати за домаќинството. Тие не се погодни за собно осветление.¹⁾

- Кабелот за струја не сме да се продолжува.
- Проверете приклучокот за во штекер да не е смачкан или оштетен од задниот дел на уредот. Смачкан или оштетен приклучок за во штекер може да се прегрее и да предизвика пожар.
- Внимавајте кабелот за струја на апаратот да е пристапен.
- Не влечете го кабелот за струја.
- Ако штекерот е разлабавен, не вметнувајте го приклучокот во него. Постои опасност од струен удар или пожар.
- Не смеете да ракувате со ур едот без светилка.
- Овој уред е тежок. Бидете внимателни кога го преместувате.
- Не вадете ги и не допирајте ги предметите во преградите на замрзнувачот ако рацете ви се водени или влажни, зашто така може да дојде до гребење на кожата и смрзнатици.
- Избегнувајте подолга изложеност на уредот на директна сончева светлост.

Секојдневна употреба

- Не ставајте жешки садови на пластичните делови на уредот.
- Не ставајте прехранбени производи директно врз задниот ѕид.
- Смрзната храна не смее повторно да се смрзнува откако ќе се одмрзне.¹⁾
- Чувајте ја претходно спакувана смрзната храна во согласност со упатствата на нејзиниот производител.¹⁾
- Мора строго да се почитуваат препораките за чување на производителот на уредот. Видете во соодветно упатство.

¹⁾ Ако е предвидена светилка

Безбедносни информации

- Не ставајте газирани пијалаци во преградите на замрзнувачот, бидејќи тие создаваат притисок во садот, што може да предизвика негово експлодирање и да заврши со оштетување на уредот. ¹⁾
- Смрзнатите ливавчиња може да предизвикат смрзнатици ако се конзумираат веднаш. ¹⁾
- За да одбегнете контаминација на храната, Ве молиме следете ги следните упатства:
- Оставањето на вратата отворена подолги периоди може да ја зголеми температурата во фиоките на апаратот.
- Редовно чистете ги површините кои може да дојдат во контакт со храната и достапниот одводен систем.
- Исклучете ги садовите за вода ако не се користени 48 часа; исклучете го системот за вода поврзан со доводот ако водата не е повлечена 5 дена.
- Свежото месо и рибите чувајте ги во соодветни садови во фрижидерот, за да не дојдат во контакт со другата храна или да не капат врз неа.
- Деловите за замрзната храна означена со две ѕвездички се соодветни за чување претходно замрзната храна или за правење сладолед или коцки мраз.
- Деловите со една, две и три ѕвездички (ако се присутни во апаратот) не се соодветни за замрзнување свежа храна.
- Доколку планирате да го оставите фрижидерот празен подолго време, исклучете го, одмрзнете го, исчистете го, исушете го и оставете ја вратата отворена, за да не се создава мувла во апаратот.

Чистење и одржување

- Пред чистење, исклучете го уредот и извадете го приклучокот за струја од штекерот.
- Не чистете го уредот со метални предмети.
- Не користете остри предмети за вадење на мразот од уредот. Користете пластичен гребач. ¹⁾
- Редовно проверувајте го одводот на фрижидерот за одмрзната вода. Ако е неопходно, исчистете го одводот.

¹⁾ Ако има оддел за замрзнување.

Безбедносни информации

Ако одвод е блокиран, ќе се собира вода на дното на фрижидерот.²⁾

Поставување

Важно! За електрично поврзуваер внимателно постапете според упатствата дадени во одделните пасуси.

- Распакувајте го уредот и проверете да не е оштетен. Не приклучувајте го уредот ако е оштетен. Пријавете ги евентуалните оштетувања веднаш таму каде што се го купиле уредот. Во тој случај, зачувајте го пакување.
- Препорачливо е да се почека најмалку 4 часа пред да се приклучи уредот за да може маслото да се врати во компресорот.
- Околу уредот треба да има соодветно кружење на воздухот - без него може да дојде до прегревање. За да се постигне доволно проветрување, следете ги упатствата за местeње.
- Секогаш кога е можно, задниот дел на уредот треба да е блиску до ѕид, за да не биде можно допирање или фаќање на топлиите делови (компресорот, кондензаторот) и изгорување од нив.
- Уредот не смее да се наоѓа блиску до радијатори или плински шпорети.
- Внимавајте штекерот да е пристапен по местeњето на уредот.

Сервисирање

- Електричните приспособувања потребни за сервирање на уредот треба да ги изврши квалификуван електричар или компетентно лице.
- Уредот мора да го сервира овластен Сервисен центар и мора да се користаат само оригинални резервни делови.

Совети за штедење енергија

- Не ставајте топла храна во уредот;
- Не чувајте ја пакуваната храна биску една до друга, бидејќи тоа спречува циркулација на воздухот;
- Проверете дали храната не ги допира ѕидови на уредот;

1) Ако има оддел за замрзнување.

2) Ако има оддел за чување свежа храна.

Безбедносни информации

- Ако нема струја, не отворајте ја вратата;
- Не отворајте ја вратата често;
- Не држете ги вратите отворени премногу долго;
- Не го поставувајте термостатот при премногу ниски температури;
- Некои делови, како што се фиоки, може да се отсртанат заради добивање поголем простор за складирање и помала потрошувачка на енергија.

Заштита на животната средина



Овој уред не содржи гасови што може да го оштетат озонскиот слој ниту водовите за ладење, ниту во изолациските материјали. Уредот не смее да се расходува заедно со обичен комунален смет и ѓубре. Изолациската пена содржи запаливи гасови: уредот мора да се расходува согласно со прописи што може да ги добиете од локалните власти. Избегнувајте оштетување на уредот за ладење, особено одзади, близу до разменувачот на топлина. Материјалите употребени за овој уред означени со симболот  можат се рециклираат.



Симболот на овој продукт или на неговото пакување укажува дека тој не може да се третира како домашен отпад. Наместо тоа, треба да се предаде на соодветно собирно место за рециклирање на електрична или електронска опрема. Внимавајќи производот да се расходува правилно, ќе помогнете да се спречат потенцијалните негативни последици за животната средина и човековото здравје што би можело да ги предизвика несоодветното ракување со отпадот од овој производ. За подетални информации во врска со рециклирањето на овој производ контактирајте со својата општина, јавното претпријатие за фрлање комунален смет или продавницата каде што сте го купиле производот.

Безбедносни информации

Материјали за пакување

Материјали со симболот  се рециклираат. Фрлете го материјал за пакување во соодветни садови за рециклирање.

Отстранување на уредот

1. Исклучете го главниот приклучокот од штекер.
2. Исечете го кабелот за напојување и фрлете го.

ПРЕДУПРЕДУВАЊЕ !



За време на употреба, сервисирање и фрлање на уредот, обрнете внимание на симболот сличен на оној од левата страна, сместен на задната страна на уредот (задна плоча или компресор) во жолта или портокалова боја.

Тоа е симбол кој укажува на ризик од пожар. Во цевките за ладење и во компресорот има запаливи материјали. Ве молиме чувајте го уредот подалеку од извори на пожар за време на употреба, сервисирање и отстранување.

Изглед на уредот

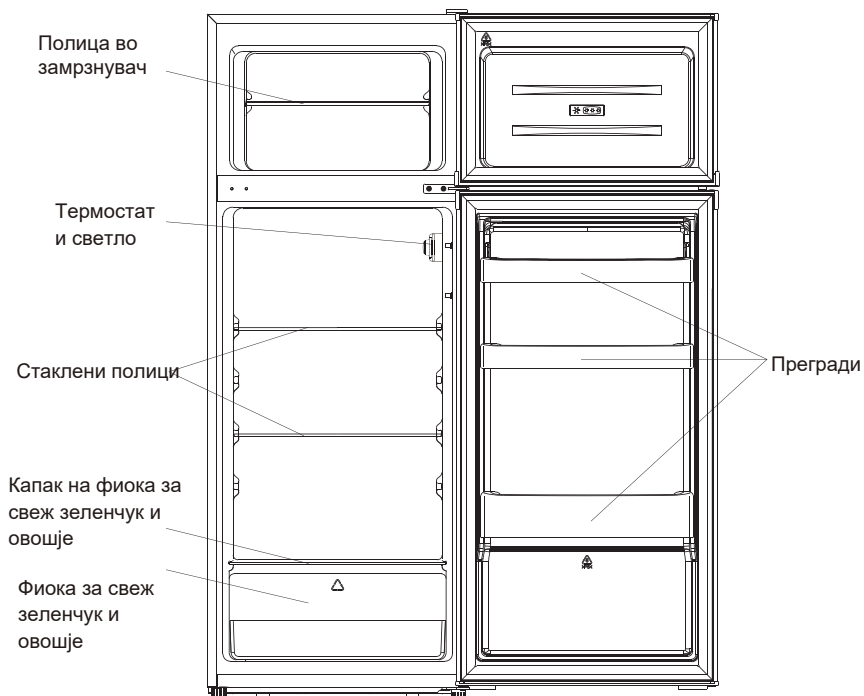

Сликата погоре е само за информации за делови на уредот, ве молиме проверете го вашиот уред за детали.

Менување на страната на отворање на вратата

Потребен алат: Philips-одвртувач, рамен одвртувач, шестоаголен клуч

- Погрижете се уредот да биде исклучен и празен.
- Со цел да се отстрани вратата, потребно е уредот да го повлечете наназад. Уредот треба да биде поставен на тврда подлога, како не би се лизнал при отстранување на вратата.
- Сите отстранети делови мораат да бидат сочувани поради повторно инсталирање на вратата.
- Уредот не го поставувајте во хоризонтална положба, бидејќи така може да се оштети системот за ладење.
- Се препорачува две лица да го придржуваат уредот за време на оваа постапка.

1. Внимателно одвртете го капакот на горната шарка користејќи рамен одвртувач.

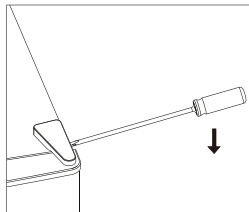

2. Одвртете ја горната шарка со помош на одвртувач Philips.

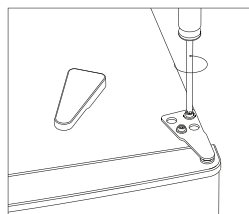

3. Отстранете го капакот со рамен одвртувач.

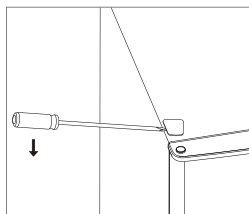

4. Поместете го капакот на јадрото од левата на десната страна. Потоа подигнете горна вратата и поставете ги на заштитена површина за да избегнете гребење или оштетување.

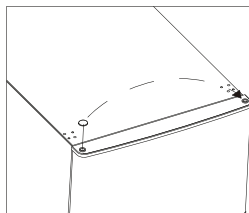

Менување на страната на отворање на вратата

5. Одвртете ја средната шарка, а потоа подигнете ја долната врата и ставете ја на мека површина за да избегнете гребнатини.

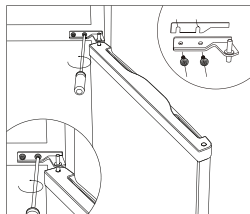

6. Поместете ги двата средни капаци на дупките од лево кон десно.

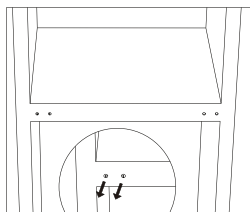

7. Поставете го задниот дел од кабинетот на мека површина. Потоа одвртете ја долната шарка и ногарка за израмнување.

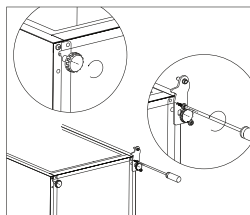

8. Одвртете ја и извадете ја иглата на долната шарка, превртете го држачот и заменете го.

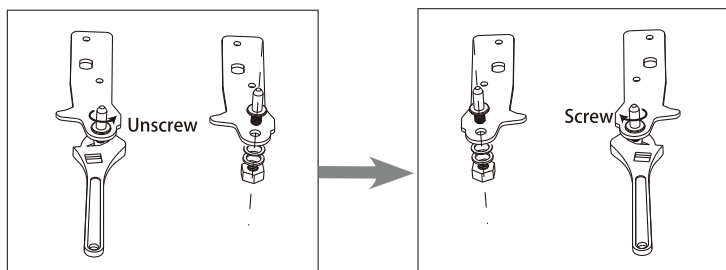

Менување на страната на отворање на вратата

9. Ставете ја шарката лево, а основата на ногарки надесно. Потоа зашрафете ги двете ногарки за израмнување со нивните оригинални делови.

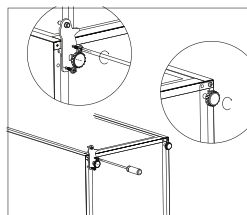

10. Поместете ги двете средни капаци на дупките од лево кон десно.

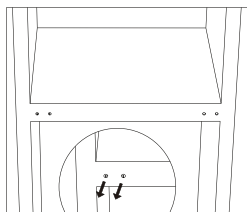

11. Подигнете го уредот и ставете ја вратата на долната шарка. Проверете дали јадрото на долната шарка е во отворот на вратата. Потоа поместете го капакот на дупката на долната шарка на вратата од левата на десната страна.

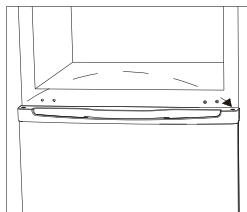

12. Поставете ја средната шарка.

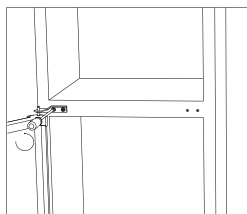

Менување на страната на отворање на вратата

13. Монтирајте ја горната врата со горната шарка.

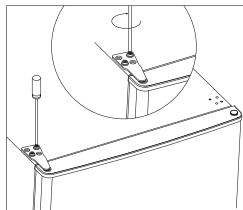

14. Притиснете го капакот на шарката и капакот на дупката на горниот дел од уредот.

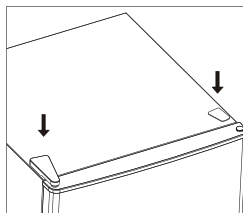

15. Одделете ги заптивките на вратите на фрижидерот и замрзнувачот, а потоа прицврстете ги откако ќе ги завртите.

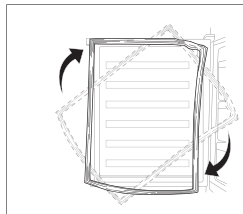

Монтажа

Поставете ја надворешната рачка на вратата (ако е во вашиот модел)

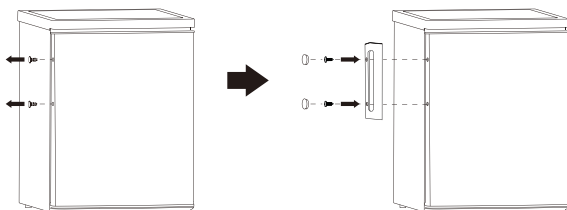

Просторни барања

- Наравете доволно простор за да ја отворите вратата.

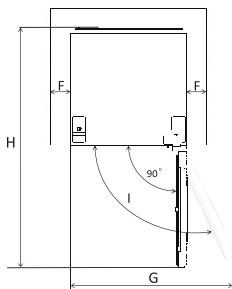
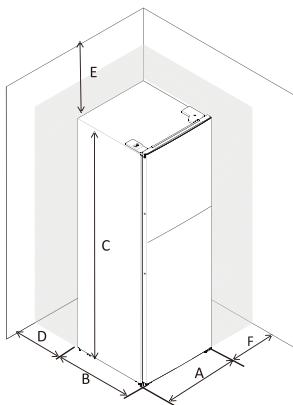

A	545
B	555
C	1426
D	min=50
E	min=50
F	min=50
G	1090
H	1110
I	135°

Нивелирање на уредот

За да го направите ова, прилагодете ги двете стапала за израмнување на предната страна на уредот. Ако фрижидерот не е нивелиран, нема да може совршено да ги изедначите вратите ниту заптивка.

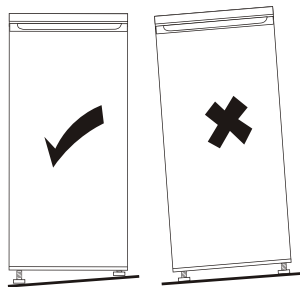
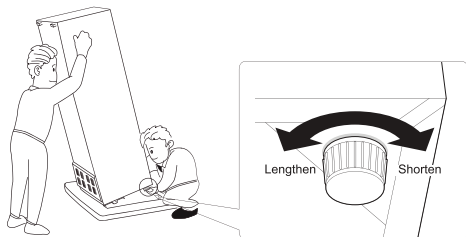

Монтажа

Поставување

Поставете го уредот на локација каде што температурата на околината одговара на климатското категоризирање прикажано на таблицата со карактеристики: За уреди со климатска класа:

- Проширена умерена клима: Овој ладилник е наменет да се користи на амбиентални температури од 10 °C до 32 °C (SN);
- Умерена клима: Овој ладилник е наменет да се користи на амбиентални температури од 16 °C до 32 °C (N);
- Суптропска клима: Овој ладилник е наменет да се користи на амбиентални температури од 16 °C до 38 °C (ST);
- Тропска клима: Овој ладилник е наменет да се користи на собни температури од 16 °C до 43 °C (T);

Местоположба

Апаратот треба да се инсталира на добра оддалеченост од извори на топлина, како што се радијатори, бојлери, директна сончева светлина итн. Погрижете се воздухот да може слободно да струи околу задниот дел од апаратот. За да обезбедите најдобри перформанси, ако апаратот е поставен под висечки плакарчиња, најмалото растојание меѓу горниот дел на фрижидерот и висечкиот плакар мора да биде најмалку 100 мм. Идеално би било апаратот да не е ставен под висечки плакарчиња. Прецизното нивелирање се врши со една или повеќе приспособливи ногарки од долната страна на фрижидерот.

Овој фрижидер не е наменет за употреба како вграден апарат.



ПРЕДУПРЕДУВАЊЕ! Мора да се овозможи откачување на апаратот од штекерот за напојување со струја; затоа приклучникот за струја мора да е лесно достапен по местeњето.

Поврзување на електриката

Пред да го приклучите, проверете дали напонот и фреквенцијата прикажани на плочката со спецификации одговараат на вашата домашна електрична мрежа. Апаратот мора да биде вземјен. Приклучокот на кабелот за напојување со струја е со вземјување. Ако штекерот од домашната електрична мрежа не е вземјен, поврзете го апаратот со посебно вземјување во согласност со прописите за електрична енергија и откако ќе се посоветуваат со квалификуван електричар.

Производителот одбива каква било одговорност ако горенаведените безбедносни мерки не се испочитувани.

Апаратот е во согласност со Директиви на ЕЕЗ.

Секојдневна употреба

Прва употреба

Чистење на внатрешноста

Пред да го употребите апаратот за првпат, измијте ја внатрешноста и сите внатрешни додатоци со млека вода и малку неутрален сапун за да се отстрани типичниот мирис на нов производ, а потоа темелно исушете.

Важно! Не користете детергенти или груби прашоци, бидејќи тие ќе ја оштетат глазураата.

Поставување на температурата

- Вклучете го уредот. Внатрешната температура се контролира со термостат. Има 8 нивоа. 1 е најтопло, а 7 најстудено. 0 значи дека уредот е исклучен. Кога е поставен на максимум, компресорот нема да запре.
- Уредот може да не функционира на поставената температура ако е сместен во прилично топла просторија или ако често ја отворате вратата на уредот.

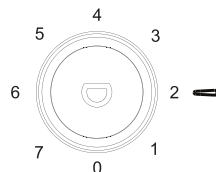

Секојдневна употреба

Вид на храна	Место во фрижидер
Јајца	Преграда во вратата
Млечни производи (путер, сирење)	Ако има преграда biofresh или дел за свежа храна. Долни полици
Овошје, зеленчук и салата	Кутија или фиока за овошје и зеленчук или преграда за EverFresh+ (ако е достапна)
Свежо месо, живина, свежа риба, колбаси, варени јадења	Ако има преграда biofresh или дел за свежа храна. Долни полици
Подготвена храна, пакувани производи, конзервирана храна, кисели производи	Горни полици или преграда во вратата
Пијалоци, шишиња, зачини, грицки	Преграда во вратата
Остатоци од храна	Средни полици

Инструкции за чување свежа храна:

Складирање во преградата за свежа храна:

- Чувајте го фрижидерот на препорачана температура до 4°C.
 - Складираната храна треба да биде добро затворена за да се избегнат промени во мирисот или вкусот.
 - Не чувајте прекумерни количини храна во фрижидер. Оставете простор помеѓу храната за да дозволите студениот воздух да тече околу нив за да постигнете подобро и похомогено ладење.
 - За да се овозможи пократко време за отворање на вратата, храната што се јаде секојдневно треба да се чува на предната страна на полицата.
 - Оставете простор помеѓу храната и внатрешните сидови, овозможувајќи проток на воздух. Ако ја чувате храната на задниот сид, храната може да замрзне на задниот сид.
 - Топлата, зготвена храна мора да се излади на собна температура пред да ја ставите во апаратот. Потоа, можете да чувате топла храна на долните полици од вашиот фрижидер. Не ставајте топла храна во близина на расиплива храна.
 - Одмрзнете ја замрзнатата храна во преградата за свежа храна. На овој начин можете да користите замрзната храна за ладење на преградата за свежа храна и да заштедите енергија.
 - Доколку незрело тропско овошје (манго, диња, папаја, банана, ананас) се чуваат во фрижидер, процесот на стареење може да се забрза и не се препорачува бидејќи предизвикува пократко време на складирање. Сепак, зреењето на многу зелените плодови (јаболка, круши) може да се унапреди за одреден период во одделот за фрижидер.
 - Кромид, лук, ѓумбир и други корен зеленчук треба да се чуваат во темни и ладни простории, а не во фрижидер.
 - Кога ќе се најде расипана храна во фрижидер, таа треба да се отстрани. Кога ќе видите расипана храна, исчистете ја внатрешната обвивка или додатоките што биле во контакт за да спречите контаминација.
 - Големите садови со храна, како супи или чорби, може да се поделат на плитки садови за брзо да се изладат во фрижидер.
- За истата цел треба да се поделат големи парчиња варено месо и цела живина на помали парчиња.
- Не чувајте непакувана храна во близина на јајца.
 - Овошјето и зеленчукот чувајте ги одделно и чувајте ги на ист начин: јаболка со јаболка, морков со морков. Овошјето и зеленчукот испуштаат различни гасови што може да предизвикаат влошување на друга храната.
 - Извадете ги лиснатите зеленчуци од пластичните кеси, завиткајте во хартија или кујнска крпа пред да ги чувате во фрижидер. Не заборавајте да ги исушите ако се измијат или ако се влажни пред да ги складираат.
 - Чувајте го овошјето и зеленчукот што може да се исушува во перфорирани или незапечатени пластични кеси за да се одржува влажна средина додека сеуште дозволува воздухот да циркулира.
 - Различна храна треба да се става во различни области според нивните својства: „Ве молиме проверете ја соодветната климатска класа на вашиот уред означена на плочката со спецификации. Една од информациите подолу се однесува на вашиот уред според оценетата класа на климата.”
- SN: Проширена умерена клима: Овој ладилник е наменет да се користи на амбиентални температури од 10 °C до 32 °C;
 - N: Умерена клима: Овој ладилник е наменет да се користи на амбиентални температури од 16 °C до 32 °C;
 - ST: Суптропска клима: Овој ладилник е наменет да се користи на амбиентални температури од 16 °C до 38 °C;
 - T: Тропска клима: Овој ладилник е наменет да се користи на собни температури од 16 °C до 43 °C.

Чување храна во замрзнувач:

- Се препорачува замрзнувачот да се постави на -20°C освен во екстремни услови на околина.
- 4-6 часа пред замрзнување, вклучете ја функцијата за брзо замрзнување за да овозможите побрзо замрзнување.
- Топлата храна мора да се излади на собна температура пред да ја ставите во преградата за замрзнување.
- Храната исечена на мали порции побрзо ќе замрзне и полесно ќе се одмрзнува и готви.
- Подобро е да ја спакувате храната пред да ја ставите во замрзнувач.
- За да избегнете истекување на периодот на складирање, внимавајте на датумот на замрзнување, временската граница и името на храната на пакувањето според периодите на складирање на различните намирници.
- Не го надминувајте времето за чување храна препорачано од производителите. Извадете ја само потребната количина на храна од замрзнувачот.
- Брзо консумирајте одмрзната храна. Одмрзнатата храна не може повторно да се замрзне доколку не е зготвена. Не е безбедно да се консумира неварена, повторно замрзната свежа храна.
- Кога замрзнувате свежа храна, избегнувајте да дојде во допир со веќе замрзната храна. Ова може да предизвика одмрзнување на веќе замрзнатата храна.

Кога складираете комерцијално замрзната храна, следете ги овие упатства:

- Секогаш следете ги упатствата на производителот за тоа колку долго да ја чувате храната. Не ги надминувајте овие упатства:
- Обидете се да го одржувате времето помеѓу купувањето и складирањето што е можно пократко за да го зачувате квалитетот на храната.
 - Купете замрзната храна која е чувана на температура -18°C или пониска.
 - Избегнувајте да купувате храна која има мраз на амбалажата - Ова покажува дека производителот можеби биле делумно одмрзнати и повторно замрзнати во одреден момент - порастот на температурата влијае на квалитетот на храната.
 - Препорачуваме подесување на температурата од 4°C за преградата за свежа храна и -20°C за одделот за замрзнување за да се постигне подобро зачувување на храната.
 - Освен на екстремни амбиентални услови, ако температурата е поставена на препорачаните вредности како што се $+4^{\circ}\text{C}/-20^{\circ}\text{C}$, целокупната свежина ќе се прошири во преградите за свежа храна и во замрзнувачот. Ако температурата на делот за свежа храна е поставена на пониско ниво, свежото овошје и зеленчук може да бидат делумно замрзнати или изложени на студ, додека повисокото ниво на температура може да предизвика расиплива храна (млечни производи, месни производи) побрзо да се расипуваат.

Секојдневна употреба

Препораки за поставување на температурата

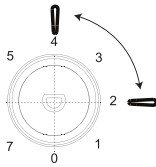
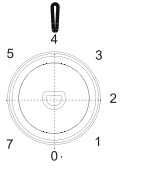
Препораки за поставување на температурата		
Температура на просторијата	Оддел на замрзнувач	Оддел на фрижидер
Лето (над 38 °C)	/	
		Поставете 2-4
Нормална	/	
		Поставете 4
Зима (под 16 °C)	/	
		Поставете 4-6

- Информациите дадени погоре се препорачани подесувања на температурата

Влијание врз складирањето на храната

- Според препорачаните поставки, најдоброто време за складирање во фрижидер не е подолго од 3 дена.
- Според препорачаните поставки, најдоброто време за складирање во замрзнувачот не е подолго од 1 месец.
- Најдоброто време за заштеда може да се намали во други поставки.

Секојдневна употреба

Секојдневна употреба

Замрзнување на свежа храна

- Замрзнувач е погоден за замрзнување свежа храна, за чување замрзната храна и длабоко замрзната храна подолг период.
- Ставете ја свежата храна да се замрзне во делот за замрзнување.
- Максималната количината на храна која може да се замрзне за 12 часа е наведена на плочката со спецификации.
- Процесот на замрзнување трае 12 часа: за време на овој период не додавајте друга храна за замрзнување.

Чување на замрзната храна

Кога за прв пат го вклучувате уредот или по изнесен период надвор од употреба, пред да го ставите производот во преградата, вклучете го апаратот да работи најмалку 2 часа на повисоки нагодувања. **Важно!** Во случај на случајно одмрзнување, на пример доколку снемало струја подолго од вредноста што е прикажана во табелата со технички карактеристики под "зголемување на времето", одмрзната храна мора да се консумира брзо или веднаш да се зготви, а потоа повторно да се замрзне (после готвењето).

Одмрзнување

Длабоко замрзната или замрзната храна, пред да се користи, може да се одмрзне во преградата за ладење или на собна температура, во зависност од времето достапно за оваа намена. Мали парчиња можат да биде зготвени дури и се уште замрзнати, директно од замрзнувачот. Во овој случај, готвењето ќе трае подолго.

Коцки мраз

Овој уред може да биде опремен со еден или повеќе садови за правење коцки мраз.

Додатоци

Подвижни полицы

Сидовите на ладилникот се опремени со голем број на држачи, така што полиците можете да ги поставите како сакате.

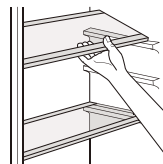

Позиционирање на внатрешните прегради на вратата

За да се овозможи складирање на храна од различна големина, внатрешните прегради на вратата можат да се извадат. Да ги направете овие прилагодувања постапете на следниот начин: малку по малку повлечете ја внатрешната преграда во насока на стрелките сè додека целосно не се извади.

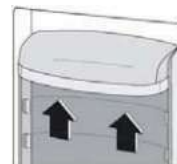

Секојдневна употреба

Корисни совети

Да ви помогнеме да го направите процесот на замрзнување најдобро, еве неколку важни совети:

- максималното количество храна што може да се замрзне во рок од 24 часа е прикажано на плочката;
- процесот на замрзнување трае 24 часа. Не треба да се додава повеќе храна за замрзнување во текот на овој период;
- замрзнувајте само прехранбени производи со врвен квалитет, свежи и темелно исчистени;
- подгответе ја храната во мали порции за да може брзо и целосно да се замрзне, а потоа да може да се одмрзне само потребната количина;
- завиткајте ја храната во алуминиумска фолија или полиетиленска и внимавајте пакувањето да биде херметички затворено;
- не дозволувајте свежа, одмрзната храна да дојде во допир со храна која веќе е замрзната, со што се избегнува последователен пораст на температурата;
- тенката и посна храна подобро и подолго се складира отколку мрсната; солта го намалува рокот на траење на храната;
- коцките мраз, ако се конзумираат веднаш по вадењето од преградата за замрзнување, можат да предизвикаат смрзнатини на кожата;
- препорачливо е да се означува датумот на замрзнување на секој пакет за да ви овозможи увид на времето на чување на секој производ.

Совети за чување на замрзната храна

За да се добијат најдобри перформанси од апаратот, треба да:

- бидете сигурни дека индустриски замрзната храна била соодветно чувана од страна на продавачите;
- бидете сигурни дека замрзнатите прехранбени производи се пренесени од продавницата за храна до замрзнувачот во најкраток можен рок;
- не ја отворајте често вратата или да не ја оставате отворена подолго отколку што е апсолутно неопходно.
- знаете дека откако ќе се одмрзне храната брзо се расипува и не може повторно да се замрзнува
- не го надминуваат периодот на чување што е наведен од страна на производителот на храната.

Совети за ладење на свежа храна во фрижидерот

За да се добијат најдобри перформанси:

- не ставајте топла храна или течности кои испаруваат во фрижидерот
- покријте или завиткајте ја храната, особено ако има силен вкус
- месо (сите видови): завиткајте ја во пластична кеса и ставете ја на стаклените полици над фиоката за зеленчук.
- За безбедност, чувајте ја на овој начин само еден или два дена најмногу.
- Зготвена храна, ладни јадења, итн. ...: треба да бидат покриени и можат да се стават на која било полица.
- Овошје и зеленчук: тие треба да бидат темелно исчистени и да се стават во посебната фиока предвидена за таа намена.
- путер и сирење: тие треба да се стават во специјални херметички затворени садови или да се завиткаат во алуминиумска фолија или пластична кеса за да се исклучи колку што е можно повеќе влегување на воздух.
- шишињата со млеко треба да имаат капаче и треба да се чуваат во внатрешните прегради на вратата.
- банани, компири, кромид и лук, ако не се пакувани, не смеат да се чуваат во фрижидер.

Чистење

Поради хигиенски причини внатрешноста на апаратот, вклучувајќи ги и внатрешните додатоци, треба редовно да се чисти.



ПРЕДУПРЕДУВАЊЕ! Апаратот не смее да биде приклучен на електричната мрежа за време на чистењето. Опасност од струе удар! Пред чистење исклучете го апаратот и извадете го кабелот од струја, или исклучете го прекинувач на струјното коло или осигурувачот. Никогаш не чистете го уредот со средство за чистење на пареа. Влагата може да се акумулира во електричните компоненти, опасност од струен удар! Жешка пареа може да доведе до оштетување на пластичните делови. Апаратот мора да биде сув пред да биде вратен назад во употреба

Важно! Етерични масла и органски растворувачи можат да ги оштетат пластичните делови, на пример, сок од лимон или сок од кората од портокалот, маслена киселина, средства за чистење кои содржат оцетна киселина.

Чистење на испустот

Да се избегне водата од одмрзнувањето да претече во фрижидер, периодично чистете го одводот на задната страна на фрижидерот. Исчистете ја дупка како што е прикажано на сликата

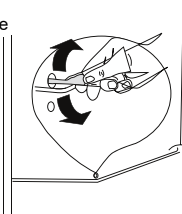

1) Ако кондензаторот е на задната страна на уредот.

Секојдневна употреба

- Не дозволувајте таквите супстанции да дојдат во контакт со деловите на уредот.
- Не користете абразивни средства за чистење.
- Извадете ја храната од замрзнувачот. Ставете ја на ладно место, добро покриено.
- Исклучете го апаратот и извадете го кабелот од струја или исклучете го прекинувачот на струјното коло на осигурувачот.
- Исчистете го апаратот и внатрешните додатоци со крпа и млека вода. По чистење избришете со свежа вода и исушете со сува крпа.
- Откако се ќе биде суво, вратете го апаратот назад во употреба.

Одмрзнување на замрзнувачот

Преградата за замрзнување, сепак, со текот на времето ќе стане покриена со мраз. Мразот треба да се отстрани. Никогаш не користете остри метални алатки да го изгребете мразот од испарувачот, бидејќи можете да го оштетите. Сепак, кога мразот ќе стане многу дебел во внатрешноста на преградата, треба да се направи целосно одмрзнување на следниот начин:

- извадете го приклучокот од штекерот;
- отстранете ја целата конзервирана храна, завиткајте ја во неколку парчиња весник и ставете ја на ладно место;
- држете ја вратата отворена и ставете сад под апаратот за да ја соберете одмрзнатата вода;
- кога ќе заврши одмрзнувањето, темелно исушете ја внатрешноста на уредот
- вратете го приклучокот во штекерот за да дозволите уредот повторно да работи.

Замена на светилката

- Внатрешната светилка е од типот ЛЕД. За да ја замените светилката, ве молиме контактирајте со овластениот сервис.

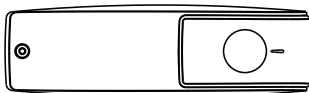

Секојдневна употреба

Решавање проблеми



Внимание! Пред да започнете со решавање на проблемите, исклучете го кабелот за напојување. Само квалификуван електричар може да го изврши отклучувањето на проблемот кој е наведен во ова упатство. **Важно!** При нормална употреба се појавуваат некои звуци (компресорот, циркулација на средството за ладење.

Проблем	Можна причина	Решение
Уредот не работи	Копчето на термостатот е поставено на „0“.	Поставете го термостатот на друг број или вклучете го апаратот.
	Приклучокот за струја не е приклучен или е слаб.	Поврзете го приклучокот за струја.
	Осигурувачот е прегорен или расипан.	Проверете го осигурувачот, заменете го доколку е потребно.
	Приклучокот е расипан	Неисправните приклучоци мора да ги замени електричар.
Храната е премногу топла	Температурата не е соодветно прилагодена	Ве молиме погледнете во делот подесување на почетната температура
	Вратата била отворена подолг период.	Држете ја вратата отворена само краток период
	Ставена е голема количина на топла храна во уредот во текон на последните 24 часа.	Привремено свртете го копчето за регулирање на температурата кон поладно.
	Уредот е во близина на извор на топлина	Ве молиме погледнете во делот Локација за монтирање на уредот
Уредот премногу лади	Температурата е прилагодена на премногу ладно.	Привремено свртете го копчето за регулирање на температурата кон потопло.
Невообичаени звуци	Уредот не е нивелиран.	Прилагодете ги ногарките.
	Уредот допира во сид или во други предмети.	Малко померете го уредот.
	Некоја компонента, на пример цевка на задниот дел од уредот допира сидот или другиот дел.	Доколку е потребно, внимателно поместете го делот
Вода на подот	Испустот за вода е блокиран.	Погледнете го делот Чистење и одржување
Страните на апаратот се топли	Тоа е нормално. Размена на топлина е во страничните панели.	Ако е потребно, земете ракавици за да ги допрете деловите на страна.

Ако повторно се појави дефектот, повикајте овластен сервис

ОДРЕКНУВАЊЕ / ПРЕДУПРЕДУВАЊЕ

Некои (едноставни) дефекти крајниот корисник може соодветно да ги поправи без да се појави безбедносен проблем или небезбедна употреба, под услов тие да се изведат во рамките на границите и во согласност со следните упатства (видете го делот „Само-поправка“). Затоа, освен ако не е поинаку наведено во делот „Само-поправка“ подолу, поправките ќе се однесуваат на регистрирани професионални сервисери за да се избегнат безбедносни проблеми. Регистриран професионален сервисер е професионален сервисер кој добил пристап до упатствата и списокот на резервни делови на овој производ од производителот, според методите опишани во законодавните акти согласно Директивата 2009/125/ЕС.

Сепак, само сервисниот агент (т.е. овластени професионални сервисери) до кој можете да дојдете преку телефонскиот број наведен во упатството за употреба гарантниот лист или преку вашиот овластен дистрибутер може да обезбеди сервис според условите на гаранцијата. Затоа, внимавајте на тоа дека поправките од професионални сервисери (кои не се овластени од Веко) ја поништуваат гаранцијата.

Само-поправка

Крајниот корисник може да направи самопоправка во однос на следните резервни делови: рачки на вратите, шарки на вратите, фиоки, корпи и дихтунзи на вратите (ажурираната листа е достапна и на support.beko.com од 1 март 2021 год).

Освен тоа, за да се обезбеди безбедност на производот и да се спречи ризикот од сериозни повреди, споменатата самопоправка треба да се изврши според упатствата во упатството за употреба за самопоправка или кои се достапни на support.beko.com.

За ваша безбедност, исклучете го производот од струја пред да се обидете самостојно да се поправате. Поправките и обидите за поправка на крајните корисници за делови кои не се вклучени во таква листа и/или не ги следат упатствата во упатството за употреба за само-поправка или кои се достапни на support.beko.com, може да пројават безбедносни прашања кои не се припишуваат на Веко, и ќе ја поништи гаранцијата на производот.

Затоа, се препорачува крајните корисници да се воздржат од обиди за поправки што не спаѓаат во споменатата листа на резервни делови, и во такви случаи да контактираат овластени професионални сервисери или регистрирани професионални сервисери. Напротив, таквите обиди на крајните корисници може да предизвикаат безбедносни проблеми и да го оштетат производот, а со тоа да предизвикаат пожар, поплава, струен удар и сериозни лични повреди.

На пример, но не ограничувајќи се на, следните поправки мора да се извршат од овластени професионални сервисери или регистрирани професионални сервисери: компресор, коло за ладење, главна плоча, плоча за инвертер, дисплеј итн. Производителот/продавачот не може да биде одговорен во ниту еден случај каде крајните корисници не го почитуваат горенаведеното.

Достапноста на резервните делови на ладилникот што сте го купиле е 10 години. Резервните делови за правилна работа на ладилникот ќе бидат достапни во текот на овој период. Минималното времетраење на гаранцијата на ладилникот што сте го купиле е 24 месеци.

Информации за сортирање на пакувањето

Скенирајте го QR-кодот на надворешното пакување на производот за да ги најдете сите информации поврзани со пакувањето и како да управувате со отпадот од пакување.



HLADNJAK
UPUTE ZA UPORABU

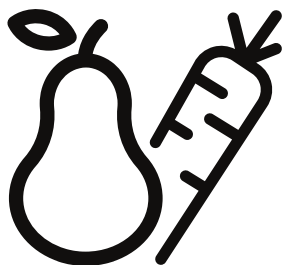

RDSO206K40WN
RDSO206K40SN
RDSO206K31WN
RDSO206K31SN

HR





INFORMACIJA



Podacima o modelu pohranjenim u bazi podataka proizvoda možete pristupiti ulaskom na sljedeću web stranicu i traženjem identifikacijske oznake vašeg modela (*) na energetskej naljepnici.

<https://eprel.ec.europa.eu/>

HLADNJAK SA ZAMRZIVAČEM

UPUTE ZA UPORABU

Sadržaj	
1. Sigurnosna upozorenja	1~7
2. Izgled uređaja	8
3. Promjena smjera otvaranja vrata	9~12
4. Postavljanje	13~14
5. Svakodnevna uporaba	15~23

Sigurnosna upozorenja

U Vašem je interesu da osigurate pravilnu i sigurnu uporabu, te prije postavljanja i prve uporabe uređaja, pažljivo pročitajte ovaj korisnički priručnik, uključujući njegove savjete i upozorenja. Da biste izbjegli nepotrebne greške i nezgode, neophodno je da svi korisnici uređaja budu detaljno upoznati sa njegovim radom i sigurnim funkcijama. Sačuvajte ove upute i osigurajte da ostane uz uređaj ako mu mijenjate mjesto ili ga prodajete, tako da svi koji ga koriste tijekom njegovog vijeka trajanja budu pravilno informirani o uporabi i sigurnosti uređaja.

Radi sigurnosti života i imovine pridržavajte se naputaka u ovom korisničkom priručniku, jer proizvođač ne snosi odgovornost za štetu nastalu nepoštovanjem mjera opreza.

Sigurnost djece i osoba sa smanjenim sposobnostima

- Ovaj aparat mogu koristiti djeca dobi od 8 i više godina i osobe sa smanjenim fizičkim, osjetilnim ili mentalnim sposobnostima ili nedostatkom iskustva i znanja, ako su pod nadzorom ili ako su dobile upute o korištenju uređaja na siguran način i razumiju opasnosti kojoj mogu biti izložene.
- Djeci u dobi od 3 do 8 godina dopušteno je puniti i prazniti rashladne uređaje.
- Djeca moraju biti pod nadzorom te treba voditi računa da se ne igraju s uređajem.
- Čišćenje i održavanje uređaja ne smiju vršiti djeca osim ako imaju 8 ili više godina i ako su pod nadzorom.
- Čuvajte sav ambalažni materijal udaljen od djece. Postoji rizik od gušenja.
- Ukoliko odlažete uređaj, izvucite utikač iz utičnice, odrežite naponski kabl (što je moguće bliže uređaju) i uklonite vrata kako biste spriječili da se deca igraju s uređajem, strujni udar ili da se djeca zatvore unutar uređaja.
- Ukoliko vaš stari uređaj ima magnetnu brtvu, razbijte ili uklonite je prije odlaganja starog uređaja. To će spriječiti da postane smrtonosna zamka za dijete.

Sigurnosna upozorenja

Opća sigurnost

 **UPOZORENJE!** Držite ventilacijske otvore, na kućištu ili na ugradbenoj strukturi uređaja, bez prepreka.

 **UPOZORENJE!** Ne koristiti mehaničke uređaje ili druga sredstva za ubrzavanje postupka odmrzavanja, osim onih koje je preporučio proizvođač.

 **UPOZORENJE!** Nemojte oštetiti rashladni krug.

 **UPOZORENJE!** Ne koristiti druge električne uređaje (kao na pr. aparate za pravljenje sladoleda) unutar odjeljaka ovog uređaja, osim ako nisu onog tipa koje je preporučio proizvođač.

 **UPOZORENJE!** Ne dodirivati žarulju ukoliko je dugo uključena jer može biti jako topla.¹⁾

 **UPOZORENJE!** Kada postavljate uređaj, uvjerite se da naponski kabel nije uvijen ili oštećen.

 **UPOZORENJE!** Nemojte postavljati više prenosnih utičnica na stražnjoj strani uređaja.

- Ne držite eksplozivne tvari, kao što su posude sa aerosolom sa zapaljivim plinovima, u ovom uređaju.

- Izobutan (R600a), kojeg sadrži rashladni krug ovog uređaja, je prirodni plin bez štetnog uticaja na okoliš, ali je zapaljiv.

- Prilikom transporta i instaliranja uređaja, uvjerite se da ne dođe do oštećenja niti jednog dijela rashladnog kruga.

- Izbjegavajte otvorene plamenove i izvore paljenja.

- Pažljivo prozračite prostoriju u kojoj je uređaj smješten.

- Opasno je mijenjati specifikacije ili ovaj uređaj na bilo koji način.

Svako oštećenje naponskog kabela može uzrokovati kratak spoj, vatru i/ili električni šok.

- Ovaj uređaj namijenjen je za uporabu u kućanstvu i za slične namjene kao što su

- kuhinje u trgovinama, uredima i drugim radnim prostorima;

- farme i sobe dostupne gostima u hotelima, motelima i drugim smještajnim prostorijama;

1) Ukoliko ima osvjettjenja u odjeljku uređaja.

Sigurnosna upozorenja

- smještajima tipa noćenje s doručkom;
- ugostiteljstvu i sličnim namjenama koje ne spadaju u maloprodaju.

 **UPOZORENJE!** Svaki električni dio (utikač, naponski kabel, kompresor i td.) mora zamijeniti kvalificirani tehničar ili druga ovlaštena osoba.

 **UPOZORENJE!** Žarulja koja se koristi u uređaju je “žarulja s posebnom namjenom” koja se može koristiti samo kao pomoćni dio uređaja.

Ova “žarulja s posebnom uporabom” ne može se koristiti za sobno osvjetljenje u kućanstvu.¹⁾

- Nemojte koristiti produžne kabele.
- Uvjerite se da utikač nije prignječen ili oštećen na stražnjoj strani uređaja. Prignječeni ili oštećeni utikač može dovesti do pregrijavanja i izazvati požar.
- Uvjerite se da možete doći do strujnog utikača uređaja.
- Nemojte vući naponski kabel.
- Ukoliko je utikač slabo povezan, ne ubacujte utičnicu. Postoji rizik od strujnog udara ili požara.
- Ne smijete rukovati uređajem bez žarulje.
- Ovaj uređaj je težak. Voditi računa prilikom pomicanja.
- Ne uklanjajte i ne dodirujte stvari iz zamrzivača ukoliko su vam ruke vlažne/mokre, jer može doći do ožrebotina na koži ili ozeblina.
- Izbjegavajte dugo izlaganje uređaja dnevnoj svjetlosti.

Svakodnevna uporaba

- Ne stavljajte ništa vruće na plastične dijelove u uređaju.
- Ne stavljajte prehrambene proizvode direktno uz stražnju stijenku.
- Jednom odmrznuta hrana ne smije se ponovno zamrzavati.¹⁾
- Otpremite hranu za pakiranje prema uputama proizvođača za otpremanje hrane za zamrzavanje.¹⁾
- Preporuke proizvođača za čuvanje hrane u uređaju moraju se strogo poštovati. Pogledajte relevantne upute.

¹⁾ Ukoliko ima osvjetljenja u odjeljku uređaja.

Sigurnosna upozorenja

- Nemojte stavljati gazirana pića u odjeljak za zamrzavanje, jer dolazi do stvaranja pritiska unutar ambalaže, što može dovesti do eksplozije i oštećenja na uređaju. ¹⁾
- Kocke leda mogu dovesti do ozeblina ukoliko se koriste odmah nakon vađenja iz uređaja. ¹⁾
- Da biste izbjegli kontaminaciju hrane, obratite pažnju na sljedeće instrukcije:
- Otvaranje vrata na duži period može uzrokovati značajan porast temperature u pregradama uređaja.
- Redovito čistite površine koje mogu stupiti u kontakt s hranom i dostupnim sustavima odvoda.
- Očistite spremnik za vodu ako ne se koristi 48 sata; isperite sustav za vodu povezan sa vodosnabdijevanjem ako voda nije oticala 5 dana.
- U hladnjaku čuvajte sirovo meso i ribu u odgovarajućim posudama, da ne dođe u kontakt s drugom hranom ili da ne kaplje na drugu hranu.
- Odjeljci sa dvije zvijezde (ukoliko ih ima u uređaju) pogodni su za čuvanje prethodno smrznute hrane, čuvanje ili spremanje sladoleda ili ledenih kocki.
- Odjeljci s jednom, dvije ili tri zvjezdice (ako ih ima u uređaju) nisu prikladni za zamrzavanje svježih namirnica.
- Ako hladnjak ostavite prazan dulje vrijeme, isključite ga, odmrznite, očistite, osušite i ostavite otvorena vrata kako biste spriječili pojavu plijesni u uređaju.

Održavanje i čišćenje

- Prije održavanja isključite uređaj i izvucite utikač iz zidne utičnice.
- Uređaj nemojte čistiti metalnim predmetima.
- Ne koristite oštre predmete za uklanjanje leda s uređaja. Koristite plastični strugač. ¹⁾
- Redovito prozračujte odvod smrznute vode u hladnjaku. Ako je potrebno, očistite odvod.

¹⁾ Ukoliko postoji odjeljak zamrzivača.

Sigurnosna upozorenja

Ako je odvod začepljen, voda će se skupljati na dnu uređaja.²⁾

Postavljanje

Važno! Pri izradi električnih priključaka pažljivo slijedite relevantne upute u posebnim odjeljcima.

- Raspakirajte uređaj i provjerite da na njemu nema oštećenja. Nemojte povezivati uređaj ukoliko je oštećen. Prijavite moguća oštećenja odmah trgovini u kojoj ste kupili uređaj. U tom slučaju sačuvajte ambalažni materijal.
- Preporučljivo je pričekati najmanje 4 sata prije spajanja uređaja kako bi se ulje u kompresoru pravilno rasporedilo.
- Omogućite odgovarajući protok zraka oko uređaja kako biste spriječili pregrijavanje. Kako biste osigurali dovoljno zraka, slijedite odgovarajuće upute za postavljanje.
- Izbjegavajte da štitnici uređaja dodiruju stijenke ili vruće dijelove (kompresor, kondenzator) kako biste spriječili moguće gorenje uređaja
- Uređaj se ne smije postavljati blizu radijatora ili peći.
- Provjerite je li utičnica dostupna nakon postavljanja uređaja.

Servisiranje

- Svaki električni zahvat koji zahtijeva servisiranje uređaja mora obavljati kvalificirani električar ili stručna osoba.
- Ovaj proizvod mora servisirati ovlaštenu servis, a smiju se koristiti samo originalni rezervni dijelovi.

Savjeti za uštedu energije

- Ne stavljajte vruću hranu u uređaj;
- Nemojte skladiirati pakiranu hranu blizu jedne druge jer to sprječava cirkulaciju zraka;
- Pazite da hrana ne dodiruje stijenke odjeljaka;



1) Ukoliko postoji odjeljak zamrzivača.

2) Ukoliko postoji odjeljak za pohranu svježe hrane.

Sigurnosna upozorenja

- Ako dođe do nestanka struje, ne otvarajte vrata;
- Nemojte često otvarati vrata;
- Nemojte držati vrata dugo otvorena;
- Ne postavljajte termostat na prenisku temperaturu;
- Određene dijelove, poput ladica, treba čuvati radi manje potrošnje električne energije.

Zaštita okoliša

 Ovaj uređaj ne sadrži plinove koji mogu oštetiti ozonski omotač, kao ni rashladni krug ni izolacijski materijal. Uređaj se ne smije odlagati zajedno s komunalnim otpadom. Izolacijska pjena sadrži zapaljive plinove: ovaj uređaj treba zbrinuti u skladu sa zakonskim propisima za zbrinjavanje uređaja dobivenim od lokalnih vlasti. Izbjegavajte oštećenje rashladnog dijela, posebno grijaćeg elementa. Materijali korišteni u ovom uređaju koji su označeni  simbolom mogu se reciklirati.



Simbol na proizvodu ili njegovoj ambalaži označava da se proizvod ne smije tretirati kao kućni otpad. Umjesto toga, proizvod treba zbrinuti u odgovarajućim centrima za recikliranje elektroničke i električne opreme. Pravilnim zbrinjavanjem ovog proizvoda sprječavate potencijalne negativne posljedice za okoliš i ljudsko zdravlje, koje bi inače moglo biti ugroženo neadekvatnim zbrinjavanjem ovog proizvoda. Za detaljnije informacije o recikliranju ovog uređaja obratite se odgovarajućem lokalnom uredu, uredu za zbrinjavanje kućnog otpada ili trgovini u kojoj ste kupili uređaj.

Sigurnosna upozorenja

Materijali za pakiranje

Materijali sa simbolom  mogu se reciklirati. Odložite materijal za pakiranje u odgovarajuće spremnike za recikliranje.

Zbrinjavanje uređaja

1. Odspojite mrežni utikač iz utičnice.
2. Odrežite kabel za napajanje i odložite ga.

UPOZORENJE!



Tijekom korištenja, servisiranja i zbrinjavanja uređaja obratite pozornost na simbol sličan ovom lijevo, koji se nalazi na stražnjoj strani uređaja (stražnja ploča ili kompresor) žute ili narančaste boje.

To je simbol koji ukazuje na opasnost od požara. Postoje zapaljivi materijali u rashladnim cijevima i kompresoru. Držite uređaj podalje od izvora vatre tijekom korištenja, servisiranja i odlaganja.

Izgled uređaja

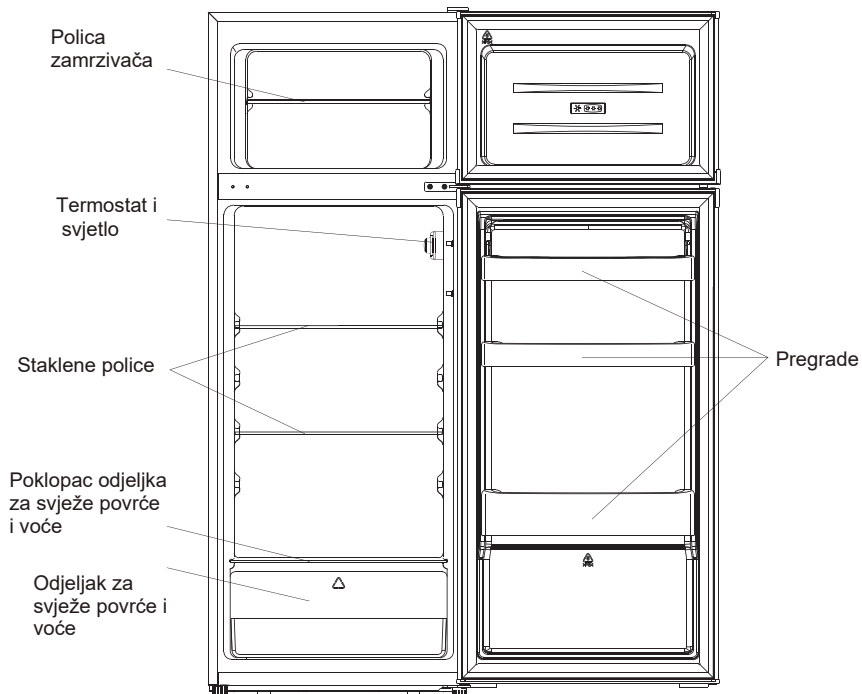

Gornja slika služi samo za informacije o dijelovima uređaja, provjerite svoj uređaj za detalje.

Promjena smjera otvaranja vrata

Potreban alat: križasti (Philips) odvijač, ravni odvijač, šesterokutni imbus.

- Provjerite je li uređaj isključen i prazan.
- Za uklanjanje vrata potrebno je uređaj staviti u nagnuti položaj. Uređaj trebate postaviti na čvrstu površinu kako ne bi skliznuo tijekom postupka zamjene vrata.
- Spremite sve uklonjene dijelove kako biste mogli ponovno sastaviti vrata.
- Nemojte postavljati uređaj u vodoravni položaj jer to može oštetiti rashladni sustav.
- Preporuča se da dvije osobe sudjeluju u procesu spajanja dijelova.

1. Pažljivo odvrnite gornji poklopac šarke pomoću ravnog odvijača.

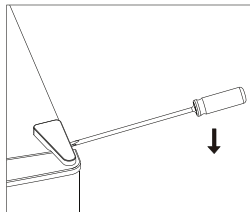

2. Odvrnite gornju šarku pomoću Philips odvijača.

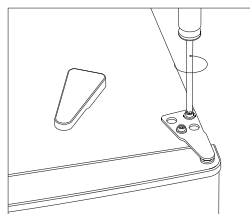

3. Uklonite poklopac pomoću ravnog odvijača.

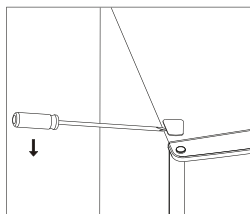

4. Pomaknite poklopac jezgre s lijeve na desnu stranu. Zatim podignite gornja vrata i stavite ih na meku površinu kako biste spriječili ogrebotine.

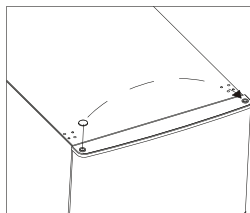

Promjena smjera otvaranja vrata

5. Odvrnite srednju šarku, zatim podignite donja vrata i stavite ih na meku površinu kako biste izbjegli ogrebotine.

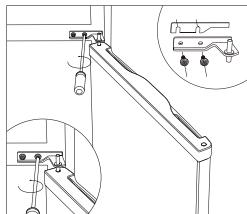

6. Pomaknite dva poklopca srednje rupe s lijeva nadesno.

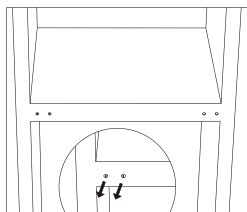

7. Postavite stražnji dio ormarića na meku površinu. Zatim odvrnite donju šarku i nožicu za izravnavanje.

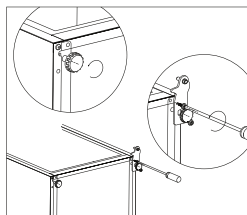

8. Odvijte i uklonite donju osovinu šarke, okrenite držač i vratite ga na mjesto.

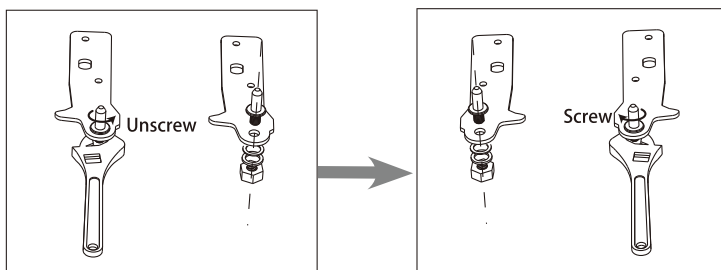

Promjena smjera otvaranja vrata

9. Postavite šarku s lijeve strane, a postolje nožica s desne strane. Zatim pričvrstite dvije nožice za niveliranje s njihovim originalnim dijelovima.

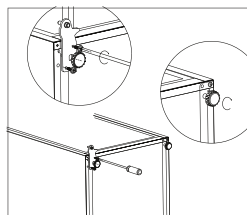

10. Pomaknite dva poklopca srednje rupe s lijeva na desno.

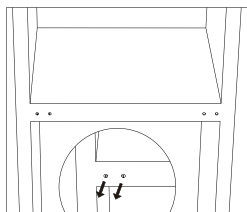

11. Podignite uređaj i postavite vrata na donju šarku. Provjerite je li donja jezgra šarke umetnuta u utor na vratima. Zatim pomaknite poklopac otvora za donje šarke vrata s lijeve na desnu stranu.

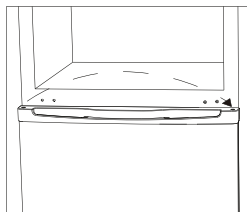

12. Postavite srednju šarku.

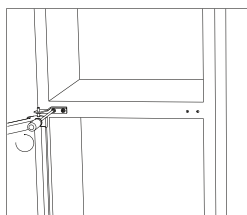

Promjena smjera otvaranja vrata

13. Postavite gornja vrata s gornjom šarkom.

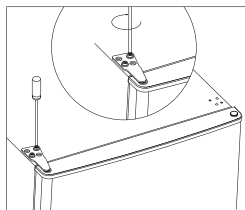

14. Pritisnite poklopac šarke i poklopac otvora na vrhu uređaja.

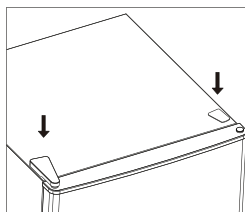

15. Odvojite brtve na vratima hladnjaka i zamrzivača, a zatim ih pričvrstite nakon okretanja.

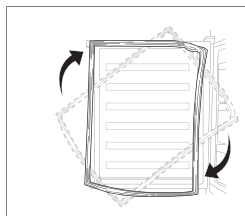

Postavljanje

Postavljanje vanjske ručke na vratima (Ako postoji vanjska ručka)

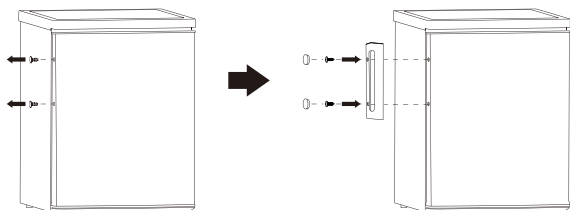

Potreban prostor

- Ostavite dovoljno prostora za otvaranje vrata.

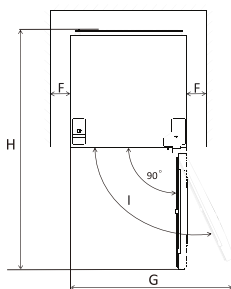
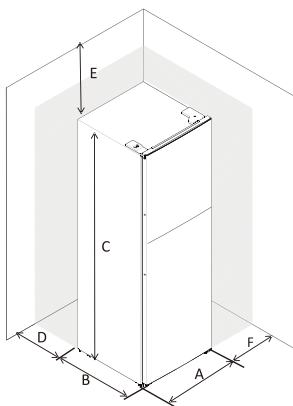

A	545
B	555
C	1426
D	min=50
E	min=50
F	min=50
G	1090
H	1110
I	135°

Niveliranje uređaja

Da biste to učinili, namjestite dvije nožice za izravnavanje na prednjoj strani uređaja.

Ako uređaj nije u ravnini, poravnanje vrata i magnetske brtve neće biti pravilno izvedeno.

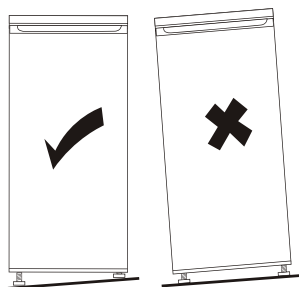
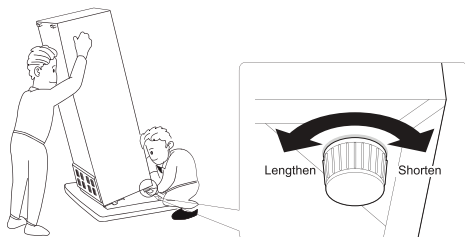

Postavljanje

Pozicioniranje

Postavite ovaj uređaj na mjesto gdje sobna temperatura odgovara klimatskoj klasi navedenoj na natpisnoj pločici uređaja: Za rashladne uređaje s klimatskom klasom:

- Ispod normalne temperature: „ovaj rashladni uređaj namijenjen je za korištenje na sobnoj temperaturi u rasponu od 10 °C do 32 °C (SN);
- Normalna temperatura: „ovaj rashladni uređaj namijenjen je za korištenje na sobnoj temperaturi u rasponu od 16 °C do 32 °C (N);
- Ispod tropske temperature: „ovaj rashladni uređaj namijenjen je za korištenje na sobnoj temperaturi u rasponu od 16 °C do 38 °C (ST);
- Tropska temperatura: „ovaj rashladni uređaj namijenjen je za korištenje na sobnoj temperaturi od 16 °C do 43 °C (T);

Mjesto postavljanja uređaja

Uređaj treba postaviti dalje od izvora topline kao što su radijatori, bojleri, izravna sunčeva svjetlost itd. Provjerite može li zrak slobodno cirkulirati oko stražnjeg dijela zamrzivača. Ukoliko se uređaj postavlja ispod višećih dijelova na zidu, a kako bi se osigurala najbolja funkcionalnost uređaja, minimalni razmak između poklopca uređaja i elementa montiranog na zid mora iznositi najmanje 100mm. No, najidealnije je da uređaj ne stoji ispod montiranih dijelova na zidu. Niveliranje uređaja moguće je pomoću jedne ili više nožica na postolju uređaja.

Ovaj hladnjak nije namijenjen za korištenje kao ugradbeni uređaj.



UPOZORENJE! Potrebno je omogućiti isključivanje uređaja iz glavnog utikača; stoga utičnica mora biti dostupna nakon postavljanja uređaja.

Električna veza

Prije spajanja provjerite odgovara li napon prikazan u tablici naponu vaše kućne mreže. Utičnica u koju uključujete uređaj mora biti uzemljena. Kabel za napajanje opremljen je kontaktima za tu svrhu. Ako utičnica nije uzemljena, spojite uređaj na drugu utičnicu koja je u skladu s osnovnim propisima, uz savjetovanje kvalificiranog električara. Proizvođač nije odgovoran ako se gore navedene mjere opreza ne poduzmu. Ovaj uređaj je proizveden u skladu s EEC direktivama.

Svakodnevna uporaba

Prva uporaba

Čiščenje unutarnjosti

Prije prve uporabe uređaja operite unutrašnjost i sve unutarnje dodatke mlakom vodom i neutralnim sapunom kako biste uklonili pomalo neugodan miris karakterističan za novi uređaj, a zatim temeljito osušite.

Važna napomena! Nemojte koristiti abrazive ili deterđente, jer će to oštetiti finu završnu obradu uređaja.

Podošavanje temperature

- Uključite uređaj. Unutarnju temperaturu kontrolira termostat. Postoji 8 razina. 1 je najtoplije, a 7 je najhladnije. 0 znači da je uređaj isključen. Kada je postavljeno na maksimum, kompresor se neće zaustaviti.
- Uređaj možda neće raditi na postavljenoj temperaturi ako se nalazi u prilično toploj prostoriji ili ako često otvarate vrata uređaja.

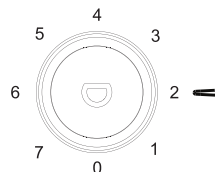

Svakodnevna uporaba

Vrsta hrane	Mjesto u hladnjaku
Jaja	Pregrada u vratima
Mlječni proizvodi (maslac, sir)	Ako je dostupna biofresh pregrada ili dio za svježije namirnice. Donje police
Voće, povrće i salata	Kutija za voće i povrće, ladica za voće i povrće ili odjeljak EverFresh+ (ako je dostupan)
Svježije meso, perad, svježija riba, kobasice, kuhana jela	Ako je dostupna biofresh pregrada ili odjeljak za svježije namirnice. Donje police
Spremna hrana, pakirani proizvodi, konzervirana hrana, kiseli proizvodi	Gornje police ili pregrada u vratima
Piće, boce, začini, grickalice	Pregrada u vratima
Ostaci hrane	Srednje police

Upute za spremanje svježe hrane: Čuvanje u odjeljku za svježu hranu:

- Držite hladnjak na preporučenoj temperaturi do 4°C.
- Pohranjenu hranu treba dobro zatvoriti kako bi se izbjegle promjene mirisa ili okusa.
- Ne držite prevelike količine hrane u hladnjaku. Ostavite razmake između namirnica kako biste omogućili strujanje hladnog zraka oko njih kako biste postigli bolje i homogenije hlađenje.
- Kako bi se omogućilo kraće vrijeme otvaranja vrata, hrana koja se jede svakodnevno treba biti pohranjena na prednjoj strani police.
- Ostavite razmak između hrane i unutarnjih stijenki kako biste omogućili protok zraka. Ako držite hranu uz stražnju stijenk, hrana bi se mogla smrznuti uz stražnju stijenk.
- Vruća, kuhana hrana mora se ohladiti na sobnu temperaturu prije stavljanja u uređaj. Zatim, toplu hranu možete spremati na donje police hladnjaka. Ne stavljajte vruću hranu u blizinu kvarljive hrane.
- Odmrznite smrznutu hranu u odjeljku za svježu hranu. Na ovaj način možete koristiti zamrznutu hranu za hlađenje odjeljka za svježu hranu i uštedjeti energiju.
- Ako se nezrelo tropsko voće (mango, dinja, papaja, banana, ananas) čuva u hladnjaku, proces starenja se može ubrzati te se ne preporučuje jer uzrokuje kraće vrijeme skladištenja. Međutim, sazrijevanje vrlo zelenog voća (jabuke, kruške) može se ubrzati za određeno vrijeme u odjeljku hladnjaka.
- Luk, češnjak, đumbir i ostalo korjenasto povrće treba čuvati u tamnim i hladnim prostorijama, nikako u hladnjaku.
- Ako se u hladnjaku nađe pokvarena hrana, treba je skloniti. Kada primijetite pokvarenu hranu, očistite unutarnju oblogu ili dodatke koji su bili u kontaktu kako biste spriječili kontaminaciju.
- Velike posude s hranom, poput juha ili variva, mogu se podijeliti u plitke posude kako bi se brzo ohladile u hladnjaku.

Velike komade kuhanog mesa i cijele perad treba za istu svrhu podijeliti na manje komade.

- Nemojte skladištiti nezapakiranu hranu u blizini jaja.
- Držite voće i povrće odvojeno i čuvajte ih na isti način: jabuke s jabukama, mrkve s mrkvama. Voće i povrće ispuštaju različite plinove koji mogu uzrokovati kvarenje drugih.
- Izvadite lisnato povrće iz plastičnih vrećica, zamotajte ga u papir ili kuhinjsku krp, prije spremanja u hladnjak. Ne zaboravite ih osušiti ako su oprani ili mokri prije spremanja.
- Čuvajte voće i povrće koje se može sušiti u perforiranim ili nezatvorenim plastičnim vrećicama kako biste održali vlažnu okolinu, a istovremeno omogućili cirkuliranje zraka.
- Različite namirnice treba smjestiti u različite prostore prema njihovim svojstvima:

"Provjerite odgovarajuću klimatsku klasu vašeg uređaja na pločici s tehničkim podacima." Jedna od informacija u nastavku odnosi se na vaš uređaj prema nazivnoj klimatskoj klasi."

- SN: Umjereno proširena: Ovaj rashladni uređaj je namijenjen za upotrebu na temperaturama okoline u rasponu od 10°C do 32°C
- N: Umjereno: Ovaj rashladni uređaj je namijenjen za upotrebu na temperaturama okoline od 16°C do 32°C
- ST: Suptropska: Ovaj rashladni uređaj je namijenjen za upotrebu na temperaturama okoline od 16°C do 38°C
- T: Tropska: Ovaj rashladni uređaj je namijenjen za upotrebu na temperaturama okoline od 16°C do 43°C

Čuvanje hrane u zamrzivaču:

- Preporuča se namjestiti zamrzivač na -20°C osim u ekstremnim uvjetima okoline.
- 4-6 sati prije zamrzavanja uključite funkciju brzog zamrzavanja kako biste omogućili brže zamrzavanje.
- Vruća hrana mora se ohladiti na sobnu temperaturu prije stavljanja u odjeljak zamrzivača.
- Hrana izrezana na male porcije će se brže zamrznuti i lakše će se odmrzavati i kuhati.
- Hranu je bolje spakirati prije stavljanja u zamrzivač.
- Kako biste izbjegli istek roka čuvanja, obratite pozornost na datum zamrzavanja, rok i naziv hrane na ambalaži prema rokovima čuvanja različitih namirnica.
- Nemojte prekoračiti vrijeme skladištenja hrane koje preporučuju proizvođači. Iz zamrzivača izvadite samo potrebnu količinu namirnica.
- Odmrznutu hranu konzumirajte brzo. Odmrznuta hrana ne može se ponovno zamrzavati ako nije kuhana. Nije sigurno konzumirati nekuhanu ponovno zamrznutu svježiju hranu.
- Kada zamrzavate svježiju hranu, izbjegavajte da dođe u dodir s već zamrznutom hranom. To može uzrokovati odmrzavanje već zamrznute hrane.

Kada skladištite komercijalno zamrznutu hranu, slijedite ove smjernice:

Uvijek slijedite upute proizvođača o tome koliko dugo čuvati hranu. Nemojte prekoračiti ove smjernice:

- Nastojte da vrijeme između kupnje i skladištenja bude što kraće kako biste sačuvali kvalitetu hrane.
- Kupujte smrznutu hranu koja je bila pohranjena na temperaturi od -18 °C ili nižoj.
- Izbjegavajte kupnju hrane koja ima led ili inje na ambalaži - To ukazuje na to da su proizvođači možda bili djelomično odmrznuti i ponovno zamrznuti u nekom trenutku - porast temperature utječe na kvalitetu hrane.
- Preporučujemo postavku temperature od 4°C za odjeljak za svježiju hranu i -20°C za odjeljak za zamrzavanje kako biste postigli bolje očuvanje hrane.
- Uz izuzetak ekstremnih uvjeta okoline, ako je temperatura postavljena na preporučene vrijednosti kao što su +4°C/-20°C, ukupna svježina će se produžiti u odjeljcima za svježiju hranu i u zamrzivaču. Ako je temperatura odjeljka za svježije namirnice postavljena na nižu razinu, svježije voće i povrće može biti djelomično zamrznuto ili izloženo hladnoći, dok viša razina temperature može uzrokovati brže kvarenje lako kvarljivih namirnica (mliječnih proizvoda, mesnih proizvoda).

Svakodnevna uporaba

Preporuke za podešavanje temperature

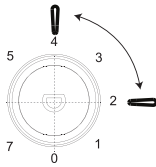
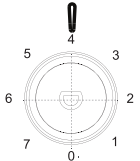
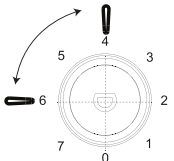
Preporuke za podešavanje temperature		
Temperatura prostorije	Odjeljak zamrzivača	Odjeljak hladnjaka
Ljetna (iznad 38 °C)	/	 Postaviti na 2-4
Normalna	/	 Postaviti na 4
Zimska (ispod 16 °C)	/	 Postaviti na 4-6

- Gore navedene informacije su preporučene postavke temperature

Utjecaj na skladištenje hrane

- Prema preporučenim postavkama, najbolje vrijeme čuvanja u hladnjaku nije duže od 3 dana.
- Prema preporučenim postavkama, najbolje vrijeme čuvanja u zamrzivaču nije duže od 1 mjeseca.
- Najbolje vrijeme čuvanja može se smanjiti u drugim postavkama.

Svakodnevna uporaba

Svakodnevna uporaba

Zamrzavanje svježe hrane

- Zamrzivač je prikladan za zamrzavanje svježe hrane i čuvanje smrznute i duboko smrznute hrane na duži vremenski period.
- Svježu hranu stavite u odjeljak na dnu uređaja.
- Maksimalna količina hrane koja se može zamrznuti unutar 12 sati prikazana je u tablici.
- Proces zamrzavanja traje 12 sati: u tom razdoblju nemojte dodavati drugu hranu za zamrzavanje.

Skladištenje smrznute hrane

Kada uključite uređaj prvi put ili nakon razdoblja nekorištenja, pustite ga da radi najmanje 2 sata na maksimalnoj temperaturi prije nego što hranu stavite u zamrzivač.

Važna napomena! U slučaju neplaniranog odmrzavanja, npr. ako nije bilo struje duže od vrijednosti navedenih u tehničkim karakteristikama pod točkom "vrijeme odmrzavanja", odmrznutu hranu potrebno je potrošiti u kratkom roku ili odmah skuhati a tek nakon kuhanja ponovno zamrznuti.

Otapanje

Duboko zamrznutu ili smrznutu hranu prije upotrebe potrebno je odmrznuti u hladnjaku ili na sobnoj temperaturi, ovisno o vremenu koje je na raspolaganju za taj postupak.

Male porcije mogu se kuhati iako su još smrznute, izravno iz zamrzivača. U tom će slučaju kuhanje trajati duže.

Kocke leda

Ovaj uređaj može biti opremljen s jednom ili dvije posude za led.

Pribor

Police koje se mogu pomicati

Stjenke uređaja imaju veliki broj klizača tako da se police mogu postaviti prema želji korisnika.

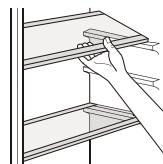

Postavljanje pregrada u vratima uređaja

Kako bi se smjestila pakiranja hrane različitih veličina, pregrade na vratima mogu se postaviti na različitim visinama.

Kako biste ih prilagodili, postupno povucite pregradu u smjeru strelice dok se ne oslobodi, a zatim je pomaknite na željenu visinu.

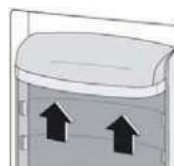

Svakodnevna uporaba

Korisni savjeti

Kako bismo vam pomogli u većini slučajeva zamrzavanja namirnica, evo nekoliko važnih savjeta:

- maksimalna količina hrane koja se može zamrznuti unutar 24 sata prikazana je u tablici;
- postupak zamrzavanja traje 24 sata: u tom razdoblju nemojte dodavati drugu hranu za zamrzavanje
- zamrzavajte samo vrhunsku, svježiu i temeljito očišćenu hranu;
- otpremajte hranu u malim porcijama kako bi se omogućilo brzo i potpuno zamrzavanje, a time i naknadno odmrzavanje samo potrebne količine;
- zamotajte hranu u aluminijsku ili polietilensku foliju i provjerite jesu li pakiranja hermetički zatvorena;
- ne dopustite da svježa nezamrznuta hrana dođe u dodir s već zamrznutom hranom, kako biste izbjegli povećanje temperature prethodno zamrznute hrane;
- nemasna hrana se čuva bolje i duže od masne hrane; sol smanjuje duljinu skladištenja hrane;
- komadići leda, ako se konzumiraju odmah nakon vađenja iz zamrzivača, mogu oštetiti kožu;
- preporučljivo je označiti datum zamrzavanja na svakom pojedinačnom pakiranju i omogućiti praćenje vremena skladištenja.

Savjeti za otpremanje zamrznute hrane

Da biste dobili najbolje performanse ovog uređaja, trebali biste:

- se uvjeriti da je prodavač adekvatno zapakirao zamrznutu hranu;
- pobrinite se da zamrznuta hrana bude premještena iz trgovine u zamrzivač u najkraćem mogućem roku;
- ne otvarajte često vrata i ne ostavljajte ih otvorena duže nego što je neophodno.
- jednom odmrznuta hrana se kvari i ne može se ponovno zamrznuti.
- nemojte dopustiti da istekne vrijeme dopušteno za držanje hrane u zamrzivaču od strane proizvođača hrane.

Savjeti za otpremanje svježih hrane u hladnjak

Da biste dobili najbolju izvedbu:

- Ne spremajte vruću hranu ili tekućine koje isparavaju u hladnjak
- Pokrijte ili zamotajte hranu, osobito ako ima jak miris
- Meso (sve vrste): zamotajte u polietilenske vrećice i stavite na staklenu policu iznad ladice za voće i povrće.
- Radi sigurnosti, čuvajte hranu na ovaj način najviše dan ili dva.
- Kuhana hrana, hladna jela, i td...treba biti poklopljena i može se držati na bilo kojoj polici.
- Voće i povrće: pažljivo očistite i spremite u za to predviđenu ladicu.
- Maslac i sir: spremite u za to predviđenu kutiju ili zamotajte u aluminijsku foliju ili vrećicu za zamrzavanje kako biste što više sačuvali.
- Boce za mlijeko: moraju imati čep i trebate ih držati ih u odjeljcima na vratima hladnjaka.
- Banane, krumpir, luk i češnjak, ako nisu pakirani, ne smiju se držati u hladnjaku.

Čišćenje

Iz higijenskih razloga, unutrašnjost uređaja, uključujući unutarnje komponente, moraju se redovito čistiti.



Oprez! Uređaj ne smije biti uključen tijekom čišćenja. Postoji opasnost od strujnog udara! Prije čišćenja isključite uređaj i izvucite utikač iz utičnice. Nikada nemojte čistiti uređaj parnim čistačem. Vлага se može nakupiti na električnim dijelovima, opasnost od strujnog udara! Vruća para može oštetiti plastične dijelove. Uređaj mora biti suh prije ponovnog puštanja u rad.

Važno! Eterična ulja i organska otapala mogu reagirati s plastičnim dijelovima, na primjer sokom od limuna ili naranče, maslačnom kiselinom, sredstvima za čišćenje koja sadrže octenu kiselinu.

Čišćenje odvodnog otvora

Kako biste izbjegli prelijevanje odmrznute vode u hladnjaku, povremeno očistite odvodni otvor na stražnjoj strani odjeljka hladnjaka. Koristite alat za čišćenje kako biste očistili odvodni otvor kao što je prikazano na desnoj slici.

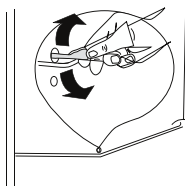

Svakodnevna uporaba

- Ne dopustite da takve stvari dođu u dodir s dijelovima uređaja.
- Nemojte koristiti abrazivna sredstva.
- Izvadite hranu iz zamrzivača. Čuvajte na hladnom mjestu, dobro poklopljenu.
- Isključite uređaj i izvucite utikač iz struje ili isključite uređaj ili prekidač na osiguraču.
- Uređaj i unutarnje dijelove čistite krpom i mlakom vodom. Nakon čišćenja obrišite čistom vodom i dobro osušite.
- Nakon što se sve osuši, ponovno pustite uređaj u rad.

Odmrzavanje zamrzivača

Zamrzivač će sigurno s vremenom biti prekriven injem. Ovo treba ukloniti. Nikada nemojte koristiti oštar metalni alat za struganje leda s isparivača jer ga možete oštetiti.

Međutim, kada led postane vrlo deo iznutra, pristupite odmrzavanju na sljedeći način:

- izvuci utikač iz utičnice;
- ukloniti svu skadištenu hranu, zamotajte je u nekoliko novinskih listova i stavite na hladno mjesto;
- držite vrata otvorena, a ispod uređaja stavite posudu za skupljanje odmrznute vode;
- kada je odmrzavanje gotovo, temeljito osušite unutrašnjost uređaja
- vratite utikač u utičnicu kako bi uređaj ponovno radio.

Zamjena žarulje

- Unutrašnje svjetlo je tipa LED rasvjeta. Za zamjenu žarulje obratite se kvalificiranom tehničaru.



Svakodnevna uporaba

Rješavanje problema



Oprez! Prije rješavanja problema, isključite kabel za napajanje. Samo kvalificirani električar može popraviti kvar koji nije naveden u ovom priručniku.

Važno! Tijekom normalne uporabe prisutni su određeni zvukovi (kompresor, cirkulacija rashladnog sredstva).

Problem	Mogući uzrok	Rješenje
Uređaj ne radi	Gumb termostata je postavljen na "0".	Podesite termostat na drugi broj ili uključite uređaj.
	Glavni utikač nije prključen ili je oslabio.	Spožite mrežni utikač.
	Osigurač je pregorio ili je u kvaru	Provjerite osigurač, zamijenite ga ako je potrebno.
	Utičnica je neispravna	Neispravne utičnice mora zamijeniti električar.
Hrana je previše topla	Temperatura nije dobro podešena	Pogledajte odjeljak Postavljanje početne temperature
	Vrata su otvorena duži period	Držite vrata otvorena samo koliko je neophodno
	Velika količina tople hrane je otpremljena u uređaj tijekom prethodna 24 sata	Podesite regulator temperature privremeno na nižu temperaturu
	Uređaj je blizu izvora topline	Molimo pogledajte odjeljak Montaža uređaja i njegovo postavljanje
Uređaj previše hladi	Temperatura je postavljena na hladno	Podesite regulator temperature privremeno na višu temperaturu
Netipična buka	Uređaj nije niveliran.	Podesite nožice za izravnavanje.
	Uređaj dodiruje zid ili druge predmete	Lagano pomaknite uređaj.
	Sastavni dio, na primjer cijev sa stražnje strane aparata dodiruje zid ili drugi dio uređaja.	Ako je potrebno, pažljivo pomaknite taj dio
Voda je na podu	Odvod za vodu je blokiran.	Pogledajte odjeljak Čišćenje i njega
Bočni dijelovi su vrući	To je normalno. Izmjenjivač topline je u bočnim pločama.	Uzmite rukavice da dodirnete dijelove sa strane ako je potrebno.

Ako se kvar ponovno pojavi, obratite se servisnom centru.

ODRICANJE OD ODGOVORNOSTI / UPOZORENJE

Neke (jednostavne) kvarove može riješiti sam krajnji korisnik bez ikakvih sigurnosnih problema ili opasnosti koje mogu iskrnuti uz uvjet da je to obavljeno u granicama i u skladu sa sljedećim uputama (pogledajte dio „Samopomoć“).

Stoga, osim ako nije drukčije određeno u donjem dijelu „Samopomoći“ popravke trebaju obaviti registrirani stručni servisi kako bi se izbjegli problemi sa sigurnosti. Registrirani stručni servis je stručni servis kojem je proizvođač odobrio pristup uputama i popisu rezervnih dijelova za ovaj proizvod u skladu s metodama opisanim u zakonskim aktima u skladu s Direktivom 2009/125/EC.

Međutim, samo servisni zastupnik (tj. ovlašteni stručni servisi) kojeg možete kontaktirati na telefonski broj naveden u korisničkom priručniku/jamstvenom listu ili ovlašteni zastupnik mogu obaviti servis u skladu s uvjetima jamstva. Stoga, upozoravamo vas kako će popravci koje su obavili stručni servisi (koje nije ovlastila tvrtka) Beko poništiti jamstvo.

Samostalni popravak

Popravak može obaviti i sam krajnji korisnik koristeći sljedeće rezervne dijelove: ručke vrata, šarke vrata, posude, košare i brtvu na vratima (ažurirani popis dostupan je i na internetskim stranicama support.beko.com od 1. ožujka 2021).

Uz to, kako bi se osigurala sigurnost proizvoda i spriječila opasnost od teških ozljeda, spomenut popravak kojeg može obaviti sam korisnik treba se obaviti pridržavajući se sljedećih uputa u korisničkom priručniku za samostalni popravak ili uputa koje su dostupne na internetskim stranicama support.beko.com.

Zbog vaše sigurnosti, iskopčajte proizvod iz strujne utičnice prije pokušaja obavljanja samostalnog popravka.

Popravak i pokušaj popravka koje obavljaju krajnji korisnici za dijelove koji nisu uključeni na popis i/ili ako se ne pridržavaju uputa u korisničkom priručniku ili onih dostupnih na internetskim stranicama support.beko.com, mogu izazvati sigurnosne problema koji se ne mogu pripisati tvrtki Beko te koji će poništiti jamstvo proizvoda.

Stoga, izričito se preporučuje da se krajnji korisnici suzdrže od pokušaja popravka koji ne uključuje spomenuti popis rezervnih dijelova te da u tom slučaju kontaktiraju ovlaštene stručne servise ili registrirane stručne servise. U suprotnom, takvi pokušaji koje poduzmu krajnji korisnici mogu izazvati sigurnosne probleme i oštetiti proizvod te posljedično izazvati požar, poplavu, smrt zbog strujnog udara i teške tjelesne ozljede.

Na primjer, ali ne ograničavajući se na, sljedeće popravke moraju obaviti ovlašteni profesionalni serviseri ili registrirani profesionalni serviseri: kompresor, rashladni krug, glavna ploča, ploča invertera, ploča zaslona itd.

Proizvođač/prodavač neće se smatrati odgovornim u slučaju da krajnji korisnici ne poštuju gore navedeno.

Dostupnost rezervnih dijelova hladnjaka kojeg ste kupili je 10 godina. Tijekom ovom razdoblja, rezervni će dijelovi biti dostupni za ispravan rad hladnjaka. Minimalno trajanje jamstva hladnjaka kojeg ste kupili je 24 mjeseca.

Informacije o sortiranju ambalaže

Skenirajte QR kod koji se nalazi na vanjskoj ambalaži proizvoda kako biste pronašli sve informacije vezane uz ambalažu i način gospodarenja ambalažnim otpadom.



FRIŽIDER
UPUTSTVO ZA UPOTREBU

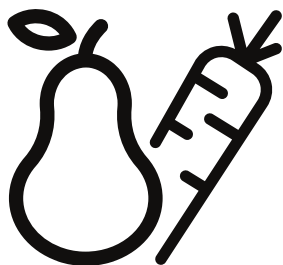

RDSO206K40WN
RDSO206K40SN
RDSO206K31WN
RDSO206K31SN

SR





INFORMACIJA



ENERGY



SUPPLIER'S NAME

MODEL IDENTIFIER (*)

A

A

Informacije o modelu koje su uskladištene u bazi podataka o proizvodu mogu se doći tako što ćete uneti sledeću web stranicu i potražiti identifikator vašeg modela (*) koji se nalazi na energetske etiketi.

<https://eprel.ec.europa.eu/>

FRIŽIDER SA ZAMRZIVAČEM

UPUTSTVO ZA UPOTREBU

Sadržaj	
1. Bezbednosna upozorenja	1~7
2. Izgled uređaja	8
3. Promena smera otvaranja vrata	9~12
4. Instalacija	13~14
5. Svakodnevna upotreba	15~23

Sigurnosna upozorenja

U Vašem je interesu da se obezbedi sigurna i pravilna upotreba, stoga pre instaliranja i prve upotrebe uređaja, pažljivo pročitajte ovaj korisnički priručnik, uključujući njegove savete i upozorenja. Da biste izbegli nepotrebne greške i nezgode, neophodno je da svi korisnici uređaja budu detaljno upoznati sa njegovim radom i bezbednim funkcijama. Sačuvajte ovo uputstvo i osigurajte da ostane uz uređaj ako ga premeštate ili prodajete, tako da svi koji ga koriste tokom njegovog veka trajanja budu pravilno informisani o upotrebi i bezbednosti uređaja.

Radi sigurnosti života i imovine pridržavajte se predostrožnosti u ovom korisničko priručniku, jer proizvođač nije odgovoran za štetu izazvanu nepoštovanjem mera opreza.

Bezbednost dece i osoba sa smanjenim sposobnostima

- Ovaj aparat mogu koristiti deca uzrasta 8 i više godina i osobe sa smanjenim fizičkim senzornim ili mentalnim sposobnosti ili nedostatkom iskustva i znanja ako su pod nadzorom ili su dobili instrukcije u vezi sa upotrebom aparata na siguran način i razumeju opasnosti do kojih može doći.
- Deci uzrasta od 3 do 8 godina dozvoljeno je da pune i prazne rashladne uređaje.
- Deca treba da budu pod nadzorom da se ne bi igrala s uređajem.
- Čišćenje i održavanje uređaja ne smeju vršiti deca osim ako imaju 8 ili više godina i ako su pod nadzorom.
- Čuvajte sav ambalažni materijal udaljen od dece. Postoji rizik od gušenja.
- Ukoliko odlažete uređaj, izvucite utikač iz utičnice, odsecite kabl za napajanje (što je moguće bliže uređaju) i uklonite vrata kako biste sprečili da se deca igraju s uređajem, strujni udar ili da se deca zatvore unutar uređaja.
- Ukoliko vaš stari uređaj ima magnetnu zaptivku, razbijte ili uklonite je pre odlaganja starog uređaja. To će sprečiti da postane smrtonosna zamka za dete.

Sigurnosna upozorenja

Opšta bezbednost

 **UPOZORENJE!** Držite bez opstrukcija otvore ventilacije koji se nalaze u okruženju uređaja ili su ugrađeni u strukturu uređaja.

 **UPOZORENJE!** Ne koristite mehaničke uređaje ili druge načine za ubrzavanje odleđivanja, osim onih preporučenih od strane proizvođača.

 **UPOZORENJE!** Nemojte oštetiti rashladno kolo.

 **UPOZORENJE!** Ne koristite druge električne uređaje (kao na pr. aparate za pravljenje sladoleda) unutar odeljka ovog uređaja, osim ako su one odobrene za ovu namenu od strane proizvođača.

 **UPOZORENJE!** Ne dodirivati sijalicu ukoliko je dugo uključena jer može biti jako vruća.¹⁾

 **UPOZORENJE!** Kada postavljate uređaj, uverite se da kabl za napajanje nije umotan ili oštećen.

 **UPOZORENJE!** Nemojte postavljati vise prenosnih utičnica na zadnjoj strani uređaja.

- Nemojte držati eksplozivne supstance, kao što su aerosol limenke sa zapaljivim gasovima, u ovom uređaju.

- Izobutan (R600a), kojeg sadrži rashladno kolo ovog uređaja, je prirodni gas bez štetnog uticaja na životnu sredinu, ali je zapaljiv.

- Prilikom transporta i instalacije uređaja, uverite se da nijedan deo rashladnog kola ne bude oštećen.

- Izbegavajte otvorene plamenove i izvore paljenja

- Pažljivo provetrite prostoriju u kojoj je smešten uređaj.

- Opasno je menjati specifikacije ili ovaj uređaj na bilo koji način.

Svako oštećenje kabla za napajanje može prouzrokovati kratak spoj, vatru i/ili električni šok.

- Ovaj uređaj namenjen je upotrebi u domaćinstvu i sličnim upotrebama, kao što su

- kuhinje u radnjama, kancelarijama i drugim radnim okruženjima;

- farme i sobe dostupne gostima u hotelima, motelima i drugim okruženjima boravišnog tipa

1) Ukoliko ima osvetljenja u odeljku uređaja.

Sigurnosna upozorenja

- okruženjima tipa noćenje s doručkom;
- ugostiteljstvu i sličnim namenama koja ne spadaju u maloprodaju.

 **UPOZORENJE!** Svaki električni deo (utikač, kabl za napajanje, kompresor i td.) mora biti zamenjen od strane kvalifikovanog tehničara ili ovlašćenog servisnog agenta.

 **UPOZORENJE!** Sijalica koja se koristi u uređaju je “sijalica sa posebnom namenom” koja se može koristiti samo kao pomoćni deo uređaja.

Ova “sijalica sa posebnom upotrebom” ne može se koristiti za sobno osvetljenje u domaćinstvu.¹⁾

- Nemojte koristiti produžne kablove.
- Uverite se da utikač nije prignječen ili oštećen na zadnjoj strani uređaja. Prignječeni ili oštećeni utikač može dovesti do pregrevanja i izazvati požar.
- Uverite se da možete doći do strujnog utikača uređaja.
- Nemojte vući kabl za napajanje.
- Ukoliko je utikač slabo povezan, ne ubacujte u utičnicu. Postoji rizik od elektrošoka ili požara.
- Ne smete rukovati uređajem bez lampe.
- Ovaj uređaj je težak. Voditi računa prilikom pomeranja.
- Ne uklanjajte i ne dodirujte stvari iz zamrzivača ukoliko su vam ruke vlažne/mokre, jer može doći do ogrebotina na koži ili promrzlina.
- Izbegavajte dugo izlaganje uređaja dnevnoj svetlosti.

Svakodnevna upotreba

- Ne stavljajte ništa vruće na plastične delove u uređaju.
- Ne stavljajte prehrambene proizvode direktno uz zadnji zid.
- Jednom odmrznuta hrana ne sme se ponovo zamrzavati.¹⁾
- Otpremite hranu za pakovanje prema uputstvima proizvođača za otpremanje hrane za zamrzavanje.¹⁾
- Preporuke proizvođača za skladištenje hrane u uređaju moraju se strogo poštovati. Pogledajte relevantna uputstva.

¹⁾ Ukoliko ima osvetljenja u odeljku uređaja.

Sigurnosna upozorenja

- Nemojte stavljati gazirana pića u odeljak za zamrzavanje, jer dolazi do stvaranja pritiska unutar ambalaže, što može dovesti do eksplozije i oštećenja na uređaju. ¹⁾
- Kocke leda mogu da dovedu do promrzlina ukoliko se koriste odmah po vađenju iz uređaja. ¹⁾
- Da biste izbegli kontaminaciju hrane, obratite pažnju na sledeće instrukcije
- Otvaranje vrata na duži period može da uzrokuje značajan porast temperature u pregradama uređaja.
- Redovno čistite površine koje mogu da stupe u kontakt sa hranom i dostupnim drenažnim sistemima.
- Očistite rezervoar za vodu ako ne se koristi 48 časa; isperite sistem za vodu povezan sa vodosnabdevanjem ako voda nije tekla 5 dana.
- U frižideru čuvajte sirovo meso i ribu u odgovarajućim posudama, tako da ne dođe u kontakt sa drugom hranom ili da ne kaplje na drugu hranu.
- Odeljci sa dve zvezde (ukoliko ih ima u uređaju) pogodni su za čuvanje prethodno zamrznute hrane, čuvanje ili pravljenje sladoleda ili ledenih kocki.
- Odeljci sa jednom, dve ili tri zvezde (ukoliko ih ima u uređaju) nisu pogodni za zamrzavanje sveže hrane.
- Ukoliko je aparat za hlađenje ostavljen prazan na duži period, isključite ga, odmrznite, očistite, osušite i ostavite vrata otvorena da sprečite razvoj plesni u uređaju.

Održavanje i čišćenje

- Pre održavanja, isključite uređaj i izvadite utikač iz zidne utičnice.
- Nemojte čistiti uređaj metalnim predmetima.
- Nemojte koristiti oštre predmete za uklanjanje mraza u uređaju. Koristite plastičnu grebalicu. ¹⁾
- Redovno proveravajte odvod zamrznute vode u frižideru. Po potrebi, očistite odvod.

¹⁾ Ukoliko postoji odeljak zamrzivača.

Sigurnosna upozorenja

Ukoliko je odvod blokiran, voda će se sakupljati na dnu uređaja.²⁾

Postavljanje

Važno! Kod električnog povezivanja pažljivo pratite date instrukcije u određenim odeljcima.

- Raspakujte uređaj i proverite da na njemu nema oštećenja. Nemojte povezivati uređaj ukoliko je oštećen. Prijavite moguća oštećenja odmah prodavnici u kojoj ste kupili uređaj. U tom slučaju sačuvajte ambalažni materijal.
- Preporučuje se da sačekate najmanje 4 sata pre povezivanja uređaja kako bi se ulje u kompresoru rasporedilo pravilno.
- Obezbediti adekvatan protok vazduha oko uređaja, kako ne bi došlo do pregrevanja. Da biste obezbedili dovoljno vazduha, pratite relevantna uputstva za postavljanje.
- Izbegavati da štitnici uređaja dodiruju zid ili tople delove (kompresor, kondenzator) kako biste sprečili moguće gorenje uređaja.
- Uređaj ne sme biti postavljen u blizini radijatora ni šporeta.
- Uverite se da je utičnica dostupna nakon postavljanja uređaja.

Servisiranje

- Svaka električna intervencija koja zahteva servisiranje uređaja mora biti obavljena od strane kvalifikovanog električara ili kompetentne osobe.
- Ovaj proizvod mora biti servisiran od strane ovlašćenog servisnog centra, i mogu se koristiti samo originalni rezervni delovi.

Saveti za uštedu energije

- Nemojte stavljati toplu hranu u uređaj;
- Nemojte držati spakovanu hranu blizu jednu drugoj jer to sprečava cirkulisanje vazduha;
- Uverite se da hrana ne dodiruje zidove odeljaka;

1) Ukoliko postoji odeljak zamrzivača.

2) Ukoliko postoji odeljak za čuvanje sveže hrane.

Sigurnosna upozorenja

- Ukoliko dođe do nestanka struje, nemojte otvarati vrata;
- Nemojte često otvarati vrata;
- Nemojte držati vrata dugo otvorena;
- Nemojte podešavati termostat na suviše niske temperature;
- Sve dodatke, kao što su fioke, pregrade na vratima, treba držati zbog manje potrošnje električne energije.

Zaštita životne sredine



Ovaj uređaj ne sadrži gasove koji mogu oštetiti ozonski omotač, kao ni rashladno kolo ni izolacioni materijal. Uređaj ne treba odstraniti zajedno sa gradskim smećem. Izolaciona pena sadrži zapaljive gasove: ovaj uređaj treba odložiti u skladu sa zakonskom regulativom za otklanjanje uređaja dobijenom od lokalnih vlasti. Izbegavajte oštećenja rashladnog dela, naročito toplotnog grejača. Materijali korišćeni na ovom uređaju koji su označeni simbolom  mogu se reciklirati.



Simbol na proizvodu ili njegovoj ambalaži označava da se s tim proizvodom ne sme postupati kao s kućnim otpadom. Umesto toga, proizvod treba da bude uklonjen od strane odgovarajućeg centra za reciklažu elektronske i električne opreme. Ispravnim uklanjanjem ovog proizvoda, pomažete u sprečavanju potencijalnih negativnih posledica na životnu sredinu i zdravlje ljudi, koji bi inače mogli biti ugroženi neodgovarajućim rukovanjem otpadom ovog proizvoda. Za detaljnije informacije o recikliranju ovog uređaja, molimo kontaktirajte odgovarajuću lokalnu ustanovu, službu za odlaganje kućnog otpada ili prodavnicu u kojoj ste kupili uređaj.

Sigurnosna upozorenja

Materijali za ambalažu

Materijali sa simbolom  mogu se reciklirati. Odložite materijal za pakovanje u adekvatne kontejnere za reciklažu.

Odlaganje uređaja

1. Isključite glavni utikač iz utičnice.
2. Isecite kabl za napajanje i odložite ga.

UPOZORENJE!



Tokom upotrebe, servisiranja i odlaganja uređaja, obratite pažnju na simbol sličan onome na levoj strani, koji se nalazi na zadnjoj strani uređaja (zadnja ploča ili kompresor) žute ili narandžaste boje.

To je simbol koji označava rizik od požara. U rashladnim cevima i kompresoru nalaze se zapaljivi materijali.

Molimo da uređaj udaljite od izvora vatre tokom upotrebe, servisiranja i odlaganja.

Izgled uređaja

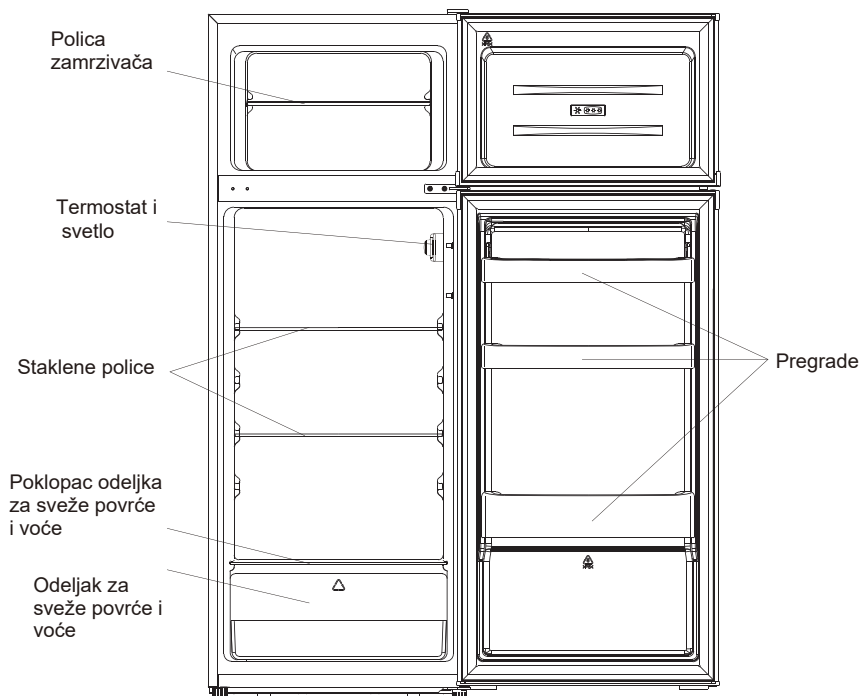

Slika iznad je samo za informaciju o delovima uređaja, za detalje molimo proverite svoj uređaj.

Promena smeru otvaranja vrata

Potreban alat: krstasti (Philips) odvijač, ravni odvijač, šestougaoni inbus.

- Uverite se da je uređaj isključen i prazan.
- Da biste uklonili vrata, neophodno je da stavite uređaj u kosi položaj. Trebalo bi da naslonite uređaj na čvrstu površinu kako ne bi skliznuo tokom procesa zamene strane vrata.
- Sačuvajte sve uklonjene delove kako bi ponovo mogli da postavite vrata.
- Nemojte da postavljate uređaj u ležeći položaj jer to može oštetiti sistem za hlađenje.
- Preporučljivo je da dvoje ljudi učestvuje u procesu spajanja delova.

1. Pažljivo odvrnite poklopac gornje šarke pomoću ravnog odvijača.

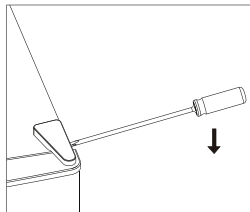

2. Odvrnite gornju šarku pomoću Philips odvijača.

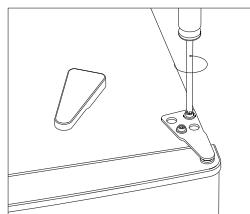

3. Uklonite poklopac pomoću ravnog odvijača.

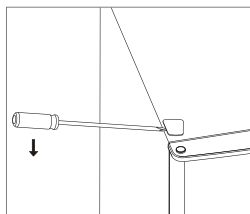

4. Pomerite poklopac jezgra sa leve na desnu stranu. Zatim podignite gornja vrata i postavite ih na mekanu površinu da sprečite grebanje.

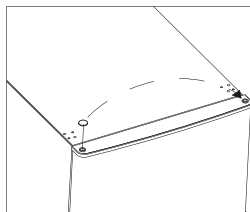

Promena smeru otvaranja vrata

5. Odvrnite srednju šarku, a zatim podignite donja vrata i stavite ih na mekanu podlogu da biste izbegli ogrebotine.

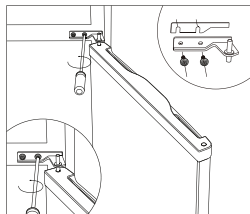

6. Pomerite dva srednja poklopca rupe s leva na desno.

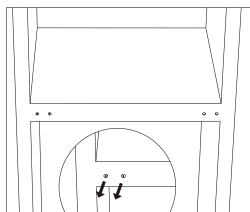

7. Položite zadnji deo ormarića na mekanu podlogu. Zatim odvrnite donju šarku i nožicu za nivelisanje.

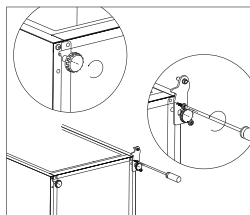

8. Odvrnite i uklonite klin donje šarke, okrenite držač i zamenite ga.

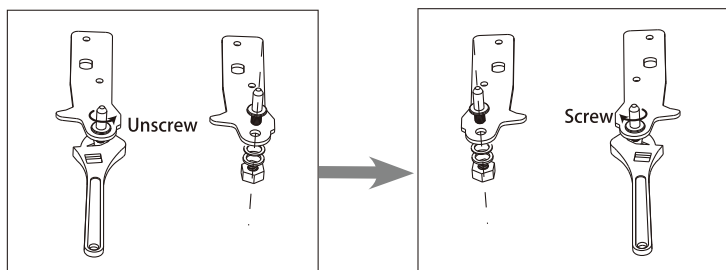

Promena smeru otvaranja vrata

9. Postavite šarku sa leve strane i podnožite nožica sa desne strane. Zatim zašrafite dve nožice za nivelisanje njihovim originalnim delovima.

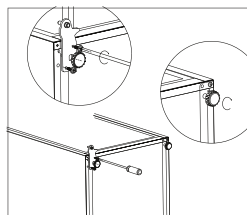

10. Pomerite dva poklopca srednje rupe sa leva na desno.

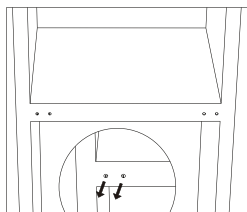

11. Podignite uređaj i stavite vrata na donju šarku. Uverite se da je jezgro donje šarke umetnuto u otvor na vratima. Zatim pomerite poklopac rupe za šarke donjih vrata sa leve na desnu stranu.

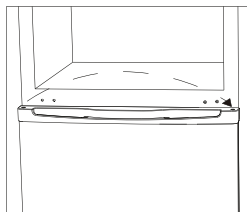

12. Postavite srednju šarku.

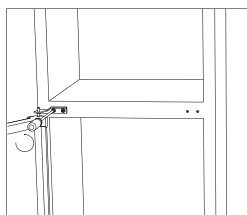

Promena smeru otvaranja vrata

13. Postavite gornja vrata sa gornjom šarkom.

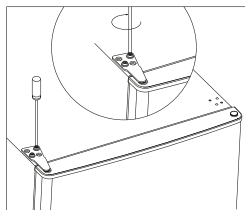

14. Pritisnite poklopac šarke i poklopac rupe na vrhu uređaja.

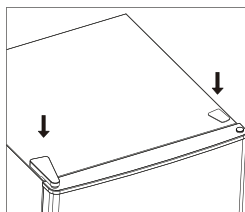

15. Odvojite zaptivke vrata frižidera i zamrzivača, a zatim ih pričvrstite nakon rotiranja.

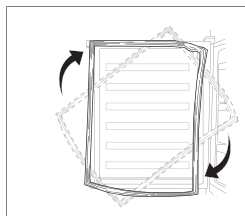

Instalacija

Postavljanje spoljne ručke na vratima (Ukoliko je spoljna ručka prisutna)

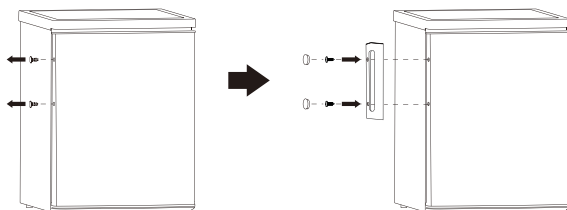

Potreban prostor

- Ostavite dovoljno prostora za otvaranje vrata.

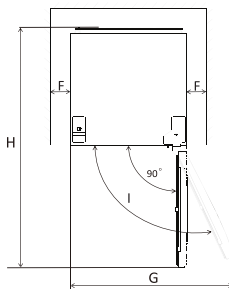
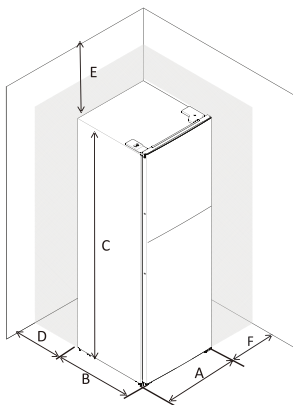

A	545
B	555
C	1426
D	min=50
E	min=50
F	min=50
G	1090
H	1110
I	135°

Nivelisanje uređaja

Da biste to učinili podesite dve nogare za nivelisanje na prednjoj strani uređaja.

Ako uređaj nije u ravni, poravnavanje vrata i magnetne zaptivke neće biti pravilno urađeno.

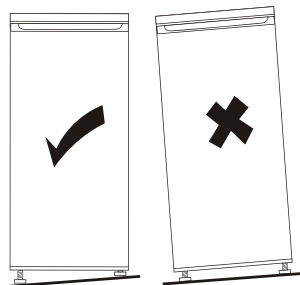
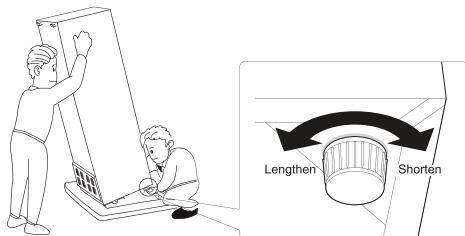

Instalacija

Pozicioniranje

Postavite ovaj uređaj na mesto gde sobna temperatura odgovara klimatskoj klasi naznačenoj na natpisnoj pločici uređaja: Za rashladne uređaje sa klimatskom klasom:

- Ispod normalne temperature: „ovaj rashladni uređaj predviđen je za upotrebu na sobnoj temperaturi u rasponu od 10 °C do 32 °C (SN);
- Normalna temperatura: „ovaj rashladni uređaj predviđen je za upotrebu na sobnoj temperaturi u rasponu od 16 °C do 32 °C (N);
- Ispod tropske temperature: „ovaj rashladni uređaj predviđen je za upotrebu na sobnoj temperaturi u rasponu od 16 °C do 38 °C (ST);
- Tropska temperatura: „ovaj rashladni uređaj predviđen je za upotrebu na sobnoj temperaturi od 16 °C do 43 °C (T);

Mesto postavljanja uređaja

Uređaj treba da bude postavljen na udaljenosti od izvora toplote kao što su radijatori, bojleri, direktna sunčeva svetlost i dr. Uverite se da vazduh može slobodno da cirkuliše oko zadnjeg dela zamrzivača. Ukoliko je uređaj postavljen ispod visećih delova na zidu, a kako biste obezbedili najbolju funkcionalnost uređaja, minimalna udaljenost između poklopca uređaja i elementa montiranog na zid mora biti najmanje 100mm. Ipak, najidealnije je da se uređaj ne postavlja ispod montiranih delova na zidu. Nivelisanje uređaja moguće je pomoću jedne ili više nogara na postolju uređaja.

Uređaj nije namenjen za upotrebu kao ugradni uređaj.



UPOZORENJE! Neophodno je omogućiti isključivanje uređaja iz glavnog utikača; stoga utičnica mora biti dostupna nakon postavljanja uređaja.

Električno povezivanje

Uverite se pre povezivanja da napon prikazan u tabeli odgovara naponu mreže vašeg domaćinstva. Utičnica u koju uključujete uređaj mora imati uzemljenje. Kabl za napajanje električnom energijom opremljen je kontaktima u tu svrhu. Ukoliko utičnica nije uzemljena, povežite uređaj na drugu utičnicu koja je u skladu sa osnovnim propisima, uz konsultaciju kvalifikovanog električara.

Proizvođač nije odgovoran ukoliko se ne preduzmu gore navedene mere opreza.

Ovaj uređaj je izrađen u skladu sa direktivama EEC.

Svakodnevna upotreba

Prva upotreba

Čišćenje unutrašnjosti

Pre prve upotrebe uređaja, operite unutrašnjost i sve unutrašnje dodatke mlakom vodom i neutralnim sapunom kako biste uklonili tipičan miris potpuno novog proizvoda, a zatim ga dobro osušite.

Važno! Nemojte koristiti deterdžente ili abrazivna sredstva, jer će oni oštetiti završni sloj.

Podešavanje temperature

- Uključite uređaj. Unutrašnja temperatura kontrolira se pomoću termostata. Postoji 8 nivoa. 1 je najtopliji, a 7 najhladniji. 0 znači da je uređaj isključen. Kada je postavljeno na maksimum, kompresor se neće zaustaviti.
- Uređaj možda neće funkcionisati na podešenoj temperaturi ukoliko je postavljen u prilično toploj prostoriji ili ako često otvarate vrata uređaja.

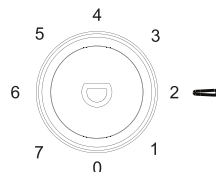

Svakodnevna upotreba

Vrsta hrane	Mesto u frižideru
Jaja	Pregrada u vratima
Mlečni proizvodi (maslac, sir)	Ako je dostupna biofresh pregrada ili deo za sveže namirnice. Donje police
Voće, povrće i salata	Kutija za voće i povrće, fioka za voće i povrće ili odeljak EverFresh+ (ako je dostupan)
Sveže meso, živina, sveža riba, kobasice, kuvana jela	Ako je dostupna biofresh pregrada ili odeljak za sveže namirnice. Donje police
Spremnna hrana, pakovani proizvodi, konzervirana hrana, kiseli proizvodi	Gornje police ili pregrada u vratima
Piće, flaše, začini, grickalice	Pregrada u vratima
Ostaci od jela	Srednje police

Uputstvo za skladištenje sveže hrane:

Čuvanje u odeljku za svežu hranu:

- Držite frižider na preporučenoj temperaturi do 4°C.
- Hrana koja se skladišti treba da bude dobro zatvorena kako bi se izbegle promene mirisa ili ukusa.
- Ne držite prevelike količine hrane u frižideru. Ostavite razmake između namirnica kako biste omogućili da hladan vazduh struji oko njih kako bi se postiglo bolje i homogenije hlađenje.
- Da bi se omogućilo kraće otvaranje vrata, hranu koja se svakodnevno jede treba čuvati na prednjem delu police.
- Ostavite razmak između namirnica i unutrašnjih zidova, omogućavajući protok vazduha. Ako držite hranu uz zadnji zid, hrana bi se mogla smrznuti uz zadnji zid.
- Vruća, kuvana hrana se mora ohladiti na sobnoj temperaturi pre odlaganja u aparat. Zatim, toplu hranu možete čuvati na donjim policama vašeg frižidera. Ne stavljajte toplu hranu u blizini lako kvarljivih namirnica.
- Odmrznite zamrznutu hranu u odeljku za svežu hranu. Na ovaj način možete koristiti zamrznutu hranu da ohladite odeljak za svežu hranu i uštedite energiju.
- Ako se nezrelo tropsko voće (mango, dinja, papaja, banana, ananas) čuva u frižideru, proces starenja se može ubrzati i nije preporučljivo jer uzrokuje kraće vreme skladištenja. Međutim sazrevanje jako zelenih plodova (jabuka, kruška) može se unaprediti na određeni period u odeljku frižidera.
- Luk, beli luk, đumbir i drugo korenasto povrće treba čuvati u tamnim i hladnim prostorijama, a ne u frižideru.
- Kada se nađe pokvarena hrana u frižideru, treba je odložiti. Kada primetite pokvarenu hranu, očistite unutrašnju oblogu ili dodatke koji su bili u kontaktu da biste sprečili kontaminaciju.
- Velike posude sa hranom, kao što su supe ili čorbe, mogu se podeliti u plitke posude da se brzo ohlade u frižideru. Velike komade kuvanog mesa i celu živinu treba podeliti na manje komade za istu svrhu.

- Ne skladištite neupakovanu hranu u blizini jaja.
- Voće i povrće držite odvojeno i čuvajte na isti način: jabuke sa jabukama, šargarepe sa šargarepom. Voće i povrće ispuštaju različite gasove koji mogu uzrokovati pogoršanje drugih.
- Izvadite lisnato povrće iz plastičnih kesa, umotajte ga u papir ili kuhinjski ubrus pre nego što ga odložite u frižider. Ne zaboravite da ih osušite ako su isprani ili vlažni pre skladištenja.
- Čuvajte voće i povrće podložno sušenju u perforiranim ili nezapečaćenim plastičnim kesama kako biste održali vlažnu sredinu, a da pritom i dalje dozvoljavaju da vazduh cirkuliše.
- Različite namirnice treba postaviti u različite oblasti u skladu sa njihovim svojstvima:

„Molimo vas da proverite odgovarajuću klimatsku klasu vašeg uređaja ocenjenu na nazivnoj pločici. Jedna od dole navedenih informacija važi za vaš uređaj prema ocenjenoj klimatskoj klasi.“

- SN: Umereno proširena: Ovaj rashladni uređaj je namenjen za upotrebu na temperaturama okoline u rasponu od 10°C do 32°C
- N: Umereno: Ovaj rashladni uređaj je namenjen za upotrebu na temperaturama okoline od 16°C do 32°C
- ST: Subtropska: Ovaj rashladni uređaj je namenjen za upotrebu na temperaturama okoline od 16°C do 38°C
- T: Tropska: Ovaj rashladni uređaj je namenjen za upotrebu na temperaturama okoline od 16°C do 43°C

Skladištenje hrane u zamrzivaču:

- Preporučuje se da zamrzivač bude podešen na -20°C osim u ekstremnim uslovima okoline.
- 4-6 sati pre zamrzavanja uključite funkciju brzog zamrzavanja da biste omogućili brže zamrzavanje.
- Vruća hrana mora da se ohladi na sobnu temperaturu pre odlaganja u odeljak zamrzivača.
- Hrana izrezana na male porcije će se brže smrznuti i lakše će se odmrznuti i kuvati.
- Bolje je spakovati hranu pre nego što je stavite u zamrzivač.
- Kako biste izbegli istek perioda skladištenja, obratite pažnju na datum zamrzavanja, vremensko ograničenje i naziv hrane na ambalaži u skladu sa periodima skladištenja različitih namirnica.
- Nemojte prekoračiti vreme skladištenja hrane koje preporučuju proizvođači. Iz zamrzivača izvadite samo potrebnu količinu hrane.
- Brzo konzumirajte odmrznutu hranu. Odmrznuta hrana se ne može ponovo zamrznuti osim ako nije kuvana. Nije bezbedno konzumirati nekuvanu ponovo zamrznutu svežu hranu.
- Kada zamrzavate svežu hranu, izbegavajte da dođe u kontakt sa već smrznutom hranom. To može uzrokovati odmrzavanje već smrznutih namirnica.

Prilikom skladištenja komercijalno smrznute hrane, pratite ove smernice:

Uvek se pridržavajte uputstava

proizvođača za vreme koliko treba da čuvate hranu. Nemojte da prekoračite ove smernice:

- Pokušajte da vreme između kupovine i skladištenja bude što kraće kako biste sačuvali kvalitet hrane.
- Kupujte smrznutu hranu koja je čuvana na temperaturi od -18 °C ili nižoj.
- Izbegavajte kupovinu hrane koja ima led ili mraz na ambalaži - Ovo ukazuje na to da su proizvodi možda bili delimično odmrznuti i ponovo zamrznuti u nekom trenutku - porast temperature utiče na kvalitet hrane.
- Preporučujemo postavku temperature od 4°C za odeljak za svežu hranu i - 20°C za odeljak za zamrzavanje kako bi se postiglo bolje očuvanje hrane.
- Sa izuzetkom ekstremnih uslova u ambijentu, ako je temperatura podešena na preporučene vrednosti kao +4°C/- 20°C, ukupna svežina će se produžiti u odeljcima za svežu hranu i u zamrzivaču. Ako je temperatura odeljka za svežu hranu postavljena na nižu, sveže voće i povrće može biti delimično zamrznuto ili izloženo hladnoći, dok viši nivo temperature može uzrokovati brže kvarenje lako kvarljivih namirnica (mlečni proizvodi, mesne prerađevine).

Svakodnevna upotreba

Preporuke za podešavanje temperature

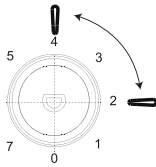
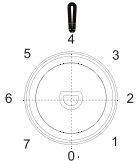
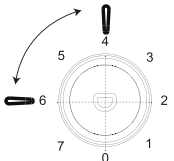
Preporuke za podešavanje temperature		
Temperatura prostorije	Odeljak zamrzivača	Odeljak frižidera
Letnja (iznad 38 °C)	/	
		Postaviti na 2-4
Normalna	/	
		Postaviti na 4
Zimska (ispod 16 °C)	/	
		Postaviti na 4-6

- Informacije date iznad su preporučene postavke temperature

Uticaj na čuvanje hrane

- Prema preporučenim postavkama, najbolje vreme čuvanja frižidera nije duže od 3 dana.
- Prema preporučenim postavkama, najbolje vreme čuvanja zamrzivača nije duže od 1 meseca.
- Najbolje vreme čuvanja može se smanjiti u drugim postavkama.

Svakodnevna upotreba

Svakodnevna upotreba

Zamrzavanje sveže hrane

- Zamrzivač je pogodan za zamrzavanje sveže hrane i skladištenje zamrznute i duboko zamrznute hrane na duži vremenski period.
- Stavite svežu hranu u odeljak na dnu uređaja.
- Maksimalna količina hrane koja može biti zamrznuta u roku od 12 sati izložena je u tabeli.
- Proces zamrzavanja traje 12 sati: tokom ovog perioda nemojte dodavati drugu hranu da se zamrzne.

Skladištenje zamrznute hrane

Kada prvi put uključujete uređaj ili nakon perioda nekorišćenja uređaja, pre stavljanja hrane u zamrzivač pustite da uređaj radi najmanje 2 sata na maksimalnoj temperaturi.

Važna napomena! U slučaju neplaniranog odmrzavanja, na primer ukoliko duže nije bilo struje od vrednosti prikazanih u tehničkim karakteristikama pod stavkom "vreme odmrzavanja", odmrznuta hrana mora biti konzumirana u kratkom vremenskom roku ili odmah skuvana i tek nakon kuvanja ponovo zamrznuta.

Otapanje

Duboko zamrznuta ili zamrznuta hrana pre upotrebe treba da se otopi u frižideru ili na sobnoj temperaturi, u zavisnosti od raspoloživog vremena za ovaj proces.

Mali delovi mogu se kuvati iako su još zamrznuti, direktno iz zamrzivača. U tom slučaju, kuvanje će trajati duže.

Kocke leda

Ovaj uređaj može biti opremljen sa jednom ili dve posude za pravljenje kockica leda.

Dodatna oprema

Police koje se mogu premeštati

Zidovi uređaja imaju veliki broj klizača tako da se police mogu postavljati po želji korisnika.

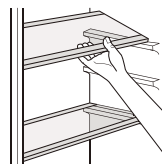

Postavljanje pregrada u vratima uređaja

Kako bi omogućili smeštanje pakovanja hrane raznih veličina, pregrade na vratima se mogu postavljati na različitim visinama. Da bi ih podesili postepeno povlačite pregradu u smeru označenom strelicama sve dok se ne oslobodi, a zatim je premestite na željenu visinu.

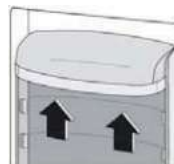

Svakodnevna upotreba

Korisni saveti

Da bismo vam pomogli u većini slučajeva zamrzavanja namirnica, evo nekoliko važnih saveta:

- maksimalna količina hrane koja može biti zamrznuta u roku od 24 sati izložena je u tabeli;
- proces zamrzavanja traje 24 sati: tokom ovog perioda nemojte dodavati drugu hranu da se zamrzne
- zamrzavajte samo vrhunski kvalitetnu, svežu i temeljno očišćenu hranu;
- otpremajte hranu u malim porcijama kako bi omogućili brzo i potpuno zamrzavanje, i tako omogućite naknadno odmrzavanje samo potrebne količine;
- uvijte hranu u aluminijumsku ili polietilensku foliju i uverite se da su pakovanja hermetički zatvorena;
- ne dozvolite da sveža nezamrznuta hrana dolazi u dodir sa već zamrznutom hranom, kako bi izbegli porast temperature ranije zamrznute hrane;
- nemasna hrana bolje i duže se čuva od masne hrane; so smanjuje dužinu čuvanja hrane;
- komadi leda ukoliko se konzumiraju odmah nakon vađenja iz zamrzivača, mogu izazvati oštećenja na koži;
- preporučljivo je da se na svakom pojedinačnom pakovanju označi datum zamrzavanja i omogući vam da pratite vreme skladištenja.

Saveti za otpremanje zamrznute hrane

Da biste postigli najbolje performanse ovog uređaja, trebalo bi da:

- se uverite da je komercijalna zamrznuta hrana adekvatno spakovana od strane prodavca;
- budete sigurni da je zamrznuta hrana premeštena iz prodavnice do zamrzivača u što kraćem vremenskom roku;
- ne otvarate često vrata ili ih ostavljate otvorena duže nego što je neophodno.
- jednom odmrznuta, hrana se kvari i ne može se ponovo zamrzavati.
- ne dozvolite da istekne vreme dozvoljeno za držanje hrane u zamrzivaču od strane proizvođača hrane.

Saveti za otpremanje sveže hrane u frižider

Da biste postigli najbolje performanse:

- Nemojte odlagati toplu hranu ili tečnosti koje isparavaju u frižider
- Poklopite ili umotajte hranu, naročito ukoliko ima jaki miris
- Meso (sve vrste): uvijte u polietilenske kesice i postavite na staklenu policu iznad fiok za voće i povrće.
- Radi sigurnosti, na ovaj način odložite hranu najduže dan-dva.
- Kuvana hrana, hladna jela, i td...treba da se poklope i mogu se držati na bilo kojoj polici.
- Voće i povrće: pažljivo očistiti i odložiti u za to namenjenu fioku.
- Maslac i sir: čuvati u za to namenjenu kutiju ili umotati u aluminijumsku foliju ili kesu za zamrzavanje kako bi se što više sačuvali.
- Flaše sa mlekom: moraju imati čep i treba ih držati u pregradama na vratima frižidera.
- Banane, krompir, crni i beli luk, ukoliko nisu upakovani, ne smeju se držati u frižideru.

Čišćenje

Iz higijenskih razloga unutrašnjost uređaja, uključujući unutrašnje sastavne delove moraju se redovno čistiti.



Oprez! Uređaj ne sme biti uključen prilikom čišćenja. Postoji opasnost od elektrošoka! Pre čišćenja isključite uređaj i uklonite utikač iz utičnice. Nikada nemojte čistiti uređaj paročistačem. Vлага se može zadržati na električnim delovima, opasnost od elektrošoka! Vrela para može dovesti do oštećenja plastičnih delova. Uređaj mora biti suv pre nego što se ponovo pusti u rad.

Važno! Eterična ulja i organski rastvarači mogu reagovati sa plastičnim delovima, na primer limunov sok ili sok od pomorandže, butema kiselina, sredstva za čišćenje koja sadrže sircetnu kiselinu.

Čišćenje odvodne rupe

Da biste izbegli prelivanje vode od odmrzavanja u frižider, povremeno čistite otvor za odvod na zadnjoj strani odeljka frižidera. Koristite sredstvo za čišćenje da očistite rupu za odvod kao što je prikazano na desnoj slici.

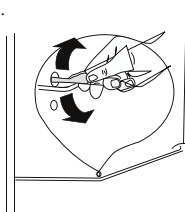

1) Ukoliko je kondenzator na zadnjoj strani uređaja.

Svakodnevna upotreba

- Nemojte dozvoliti da takve supstance dođu u kontakt sa delovima uređaja.
- Nemojte koristiti nikakva abrazivna sredstva.
- Odstranite hranu iz zamrzivača. Čuvajte je na hladnom mestu, dobro pokrivenu.
- Isključite aparat i izvucite utikač sa električne mreže ili isključite uređaj ili prekidačna osiguraču.
- Očistite uređaj i unutrašnje delove krpom i mlakom vodom. Nakon čišćenja obrišite čistom vodom i dobro osušite.
- Nakon što je sve osušeno ponovo pustite uređaj u rad.

Odmrzavanje zamrzivača

Zamrzivač će svakako vremenom biti prekriven mrazom. Ovo treba da se ukloni. Nikada ne koristite oštri metalni alat da ostružete mraz sa isparivača jer ga možete oštetiti.

Međutim, kada led postane veoma gust na unutrašnjoj strani, pristupite odmrzavanju na sledeći način:

- izvuci utikač iz utičnice;
- ukloniti svu skadištenu hranu, umotati je u nekoliko istova novina i staviti na hladno mesto;
- držati otvorena vrata, i postaviti posudu ispod uređaja kako bi se skupila odmrznuta voda;
- kada je odmrzavanje završeno, temeljno osušiti unutrašnjost uređaja
- ponovo staviti utikač u utičnicu kako bi pustili uređaj ponovo u rad.

Zamena sijalice

- Unutrašnje svetlo je tipa LED osvetljenje. Da biste zamenili sijalicu kontaktirajte kvalifikovanog tehničara.



Svakodnevna upotreba

Rešavanje problema



Oprez! Pre rešavanja problema, isključite kabl za napajanje. Samo kvalifikovani električar može otkloniti kvar koji nije naveden u ovom uputstvu.

Važno! Prilikom normalne upotrebe prisutni su određeni zvuci (kompresor, cirkulacija rashladnog sredstva).

Problem	Mogući uzrok	Rešenje
Uređaj ne radi	Dugme termostata je podešeno na "0".	Podesite termostat na drugi broj ili uključite uređaj.
	Glavni utikač nije uključen ili je oslabio.	Priključite glavni utikač.
	Osigurač je pregoreo ili je u kvaru	Proverite osigurač, zamenite ukoliko je potrebno.
	Utičnica je neispravna	Neispravne utičnice mora zameniti električar.
Hrana je previše topla	Temperatura nije dobro podešena	Molimo da pogledate u odeljku Podešavanje početne temperature
	Vrata su otvorena duži period	Držite vrata otvorenim samo koliko je neophodno
	Velika količina tople hrane je otpremljena u uređaj tokom prethodna 24 sata	Podesite regulator temperature privremeno na nižu temperaturu
	Uređaj je blizu izvora toplote	Molimo da pogledate u odeljku Instalacija uređaja i njegovo postavljanje
Uređaj previše hladi	Temperatura je podešena na hladno	Podesite regulator temperature privremeno na višu temperaturu
Netipična buka	Uređaj nije nivelisan.	Podesite nožice za nivelisanje.
	Uređaj dodiruje zid ili druge predmete	Blago pomerite uređaj.
	Sastavni deo, na primer cev sa zadnje strane aparata dodiruje zid ili drugi deo uređaja.	Ukoliko je potrebno, pažljivo pomerite taj deo
Voda je na podu	Odvod za vodu je blokiran.	Pogledajte odeljak Čišćenje i nega
Delovi sa strane su vrela	To je normalno. Toplotna razmena je u bočnim panelima.	Uzmite rukavice da dodirnete delove sa strane ukoliko je potrebno.

Ukoliko se kvar ponovo javi, kontaktirajte Servisni centar.

SB

ODRICANJE OD ODGOVORNOSTI / UPOZORENJE

Neki (jednostavni) kvarovi mogu biti adekvatno rešeni od strane krajnjeg korisnika bez ikakvih bezbednosnih problema ili nesigurne upotrebe, pod uslovom da se izvode u granicama i u skladu sa sledećim uputstvima (pogledajte odeljak „Samopopravka“).

Stoga, osim ako nije drugačije odobreno u odeljku „Samopopravka“ u nastavku, popravke će biti adresirane na registrovane profesionalne servisere kako bi se izbegli bezbednosni problemi. Registrovani profesionalni serviser je profesionalni serviser kojem je proizvođač odobrio pristup uputstvima i listi rezervnih delova ovog proizvoda prema metodama opisanim u zakonodavnim aktima u skladu sa Direktivom 2009/125/EC.

Međutim, samo servisni agent (tj. ovlašćeni profesionalni serviser) kojeg možete kontaktirati putem telefonskog broja navedenog u korisničkom priručniku/garantnom listu ili preko vašeg ovlašćenog distributera može pružati uslugu pod uslovima garancije. Stoga, imajte na umu da popravke od strane profesionalnih servisera (koje Beko nije ovlastio) poništavaju garanciju.

Samopopravka

Krajnji korisnik može izvršiti samopopravku za sledeće rezervne delove: ručke za vrata, šarke za vrata, fioke, korpe i zaptivke za vrata (ažurirana lista je dostupna i na support.beko.com od 1. marta 2021).

Osim toga, kako bi se osigurala bezbednost proizvoda i sprečio rizik od ozbiljnih povreda, spomenuta samopopravka mora da se obavi prema uputstvima u korisničkom priručniku za samopopravke ili koja su dostupna na support.beko.com. Radi vaše bezbednosti, isključite proizvod pre pokušaja samopopravke.

Pokušaji popravke i popravke od strane krajnjih korisnika za delove koji nisu uključeni u takvu listu i/ili ne prate uputstva u korisničkim priručnicima za samopopravku ili koji su dostupni na support.beko.com, mogu dovesti do bezbednosnih problema koji se ne mogu pripisati kompaniji Beko, i poništavaju garanciju na proizvod.

Stoga se krajnjim korisnicima preporučuje da se suzdrže od pokušaja popravki koje ne spadaju u pomenutu listu rezervnih delova, kontaktirajući u takvim slučajevima ovlašćene profesionalne servisere ili registrovane profesionalne servisere. Naprotiv, takvi pokušaji krajnjih korisnika mogu uzrokovati bezbednosne probleme i oštetiti proizvod i nakon toga uzrokovati požar, poplavu, strujni udar i ozbiljne telesne povrede.

Na primer, ali ne ograničavajući se na, sledeće popravke moraju biti upućene ovlašćenim profesionalnim serviserima ili registrovanim profesionalnim serviserima: kompresor, rashladni krug, glavna ploča, ploča invertera, ploča za prikaz itd.

Proizvođač/prodavac se ne može smatrati odgovornim u bilo kojem slučaju kada se krajnji korisnici ne pridržavaju gore navedenog.

Raspoloživost rezervnih delova za frižider koji ste kupili je 10 godina. Tokom ovog perioda biće dostupni originalni rezervni delovi za ispravan rad frižidera. Minimalni period garancije za frižider koji ste kupili je 24 meseca.

Informacije o sortiranju ambalaže

Skenirajte QR kod koji se nalazi na spoljnom pakovanju proizvoda kako biste pronašli sve informacije koje se odnose na ambalažu i kako upravljati ambalažnim otpadom.



HLADNJAK
UPUTSTVO ZA UPOTREBU

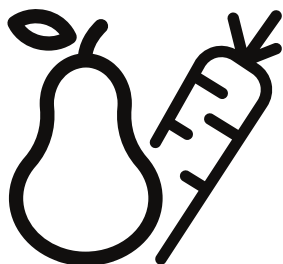

RDSO206K40WN
RDSO206K40SN
RDSO206K31WN
RDSO206K31SN

BS



INFORMACIJA



ENERGY



SUPPLIER'S NAME

MODEL IDENTIFIER

(*)

A

A

Podacima o modelu pohranjenim u bazi podataka proizvoda možete pristupiti ulaskom na sljedeću web stranicu i traženjem identifikacijske oznake vašeg modela (*) na energetskej naljepnici.

<https://eprel.ec.europa.eu/>

HLADNJAK SA ZAMRZIVAČEM

UPUTSTVO ZA UPOTREBU

Sadržaj	
1. Sigurnosna upozorenja	1~7
2. Izgled uređaja	8
3. Promjena smjera otvaranja vrata	9~12
4. Postavljanje	13~14
5. Svakodnevna upotreba	15~23

Sigurnosna upozorenja

U Vašem je interesu da osigurate pravilnu i sigurnu upotrebu, te prije postavljanja i prve upotrebe uređaja, pažljivo pročitajte ovaj korisnički priručnik, uključujući njegove savjete i upozorenja. Da biste izbjegli nepotrebne greške i nezgode, neophodno je da svi korisnici uređaja budu detaljno upoznati sa njegovim radom i sigurnim funkcijama. Sačuvajte ovo uputstvo i osigurajte da ostane uz uređaj ako mu mijenjate mjesto ili ga prodajete, tako da svi koji ga koriste tokom njegovog vijeka trajanja budu pravilno obavješteni o upotrebi i sigurnosti uređaja.

Radi sigurnosti života i imovine pridržavajte se instrukcija u ovom korisničkom priručniku, jer proizvođač ne snosi odgovornost za štetu uzorkovanu nepoštovanjem mjera opreza.

Sigurnost djece i osoba sa smanjenim sposobnostima

- Ovaj aparat mogu koristiti djeca uzrasta od 8 i više godina i osobe sa smanjenim fizičkim, osjetilnim ili mentalnim sposobnostima ili nedostatkom iskustva i znanja, ako su pod nadzorom ili ako su dobile uputstva kako da koriste uređaj na siguran način i razumiju opasnosti kojima mogu biti izloženi.
- Djeci između 3 i 8 godina dopušteno je da pune i prazne rashladne uređaje.
- Djeca moraju biti pod nadzorom te treba voditi računa da se ne igraju s uređajem.
- Čišćenje i održavanje uređaja ne smiju vršiti djeca osim ako imaju 8 ili više godina i ako su pod nadzorom.
- Čuvajte sav ambalažni materijal dalje od djece. Postoji rizik od gušenja.
- Ukoliko odlažete uređaj, izvucite utikač iz utičnice, odrežite naponski kabl (što je moguće bliže uređaju) i uklonite vrata kako biste spriječili da se deca igraju s uređajem, strujni udar ili da se djeca zatvore unutar uređaja.
- Ukoliko vaš stari uređaj ima magnetnu brtvu, razbijte ili uklonite je prije odlaganja starog uređaja. To će spriječiti da postane smrtonosna zamka za dijete.

Sigurnosna upozorenja

Opća sigurnost

 **UPOZORENJE!** Držite ventilacijske otvore, na kućištu ili na ugradbenoj strukturi uređaja, bez prepreka.

 **UPOZORENJE!** Ne koristiti mehaničke uređaje ili druga sredstva za ubrzavanje postupka odmrzavanja, osim onih koje je preporučio proizvođač.

 **UPOZORENJE!** Nemojte oštetiti rashladni krug.

 **UPOZORENJE!** Ne koristiti druge električne uređaje (kao na pr. aparate za pravljenje sladoleda) unutar odjeljaka ovog uređaja, osim ako nisu onog tipa koje je preporučio proizvođač.

 **UPOZORENJE!** Ne dodirujte sijalicu ukoliko je dugo uključena jer može biti jako topla.¹⁾

 **UPOZORENJE!** Kada postavljate uređaj, uvjerite se da naponski kabel nije uvijen ili oštećen.

 **UPOZORENJE!** Nemojte postavljati više prenosnih utičnica na zadnjoj strani uređaja.

- Ne držite eksplozivne supstance, kao što su aerosolne limenke sa zapaljivim gasovima, u ovom uređaju.

- Izobutan (R600a), kojeg sadrži rashladni krug ovog uređaja, je prirodni gas bez štetnog uticaja na okolinu, ali je zapaljiv.

- Prilikom transporta i instaliranja uređaja, uvjerite se da ne dođe do oštećenja niti jednog dijela rashladnog kruga.

- Izbjegavajte otvorene plamenove i izvore paljenja.

- Pažljivo provjetrite prostoriju u kojoj je uređaj smješten.

- Opasno je mijenjati specifikacije ili ovaj uređaj na bilo koji način.

Svako oštećenje naponskog kabela može uzrokovati kratak spoj, vatru i/ili električni šok.

- Ovaj uređaj namijenjen je za uporabu u domaćinstvu i za slične namjene kao što su:

- kuhinje u trgovinama, kancelarijama i drugim radnim prostorima;

- farme i sobe dostupne gostima u hotelima, motelima i drugim smještajnim prostorijama;

1) Ukoliko ima osvjettjenja u odjeljku uređaja.

Sigurnosna upozorenja

- smještajima tipa noćenje s doručkom;
- ugostiteljstvu i sličnim namjenama koje ne spadaju u maloprodaju.

 **UPOZORENJE!** Svaki električni dio (utikač, naponski kabel, kompresor i td.) mora zamijeniti kvalifikovani tehničar ili druga ovlašćena osoba.

 **UPOZORENJE!** Sijalica koja se koristi u uređaju je “sijalica s posebnom namjenom” koja se može koristiti samo kao pomoćni dio uređaja.

Ova “sijalica s posebnom namjenom” ne može se koristiti za sobno osvjetljenje u domaćinstvu.¹⁾

- Nemojte koristiti produžne kablove.
- Uvjerite se da utikač nije prignječen ili oštećen na zadnjoj strani uređaja. Prignječeni ili oštećeni utikač može dovesti do pregrijavanja i izazvati požar.
- Uvjerite se da možete doći do strujnog utikača uređaja.
- Nemojte vući naponski kabel.
- Ukoliko je utičnica slabo povezana, ne ubacujte utikač. Postoji rizik od strujnog udara ili požara.
- Ne smijete rukovati uređajem bez sijalice.
- Ovaj uređaj je težak. Vodite računa prilikom pomijeranja.
- Ne uklanjajte i ne dodirujte stvari iz zamrzivača ukoliko su vam ruke vlažne/mokre, jer može doći do ogrebotina na koži ili promrzlina.
- Izbjegavajte dugo izlaganje uređaja dnevnoj svjetlosti.

Svakodnevna upotreba

- Ne stavljajte ništa vruće na plastične dijelove u uređaju.
- Ne stavljajte prehrambene proizvode direktno uz zadnji zid.
- Jednom odmrznuta hrana ne smije se ponovo zamrzavati.¹⁾
- Otpremite hranu za pakovanje prema uputstvu proizvođača za otpremanje hrane za zamrzavanje.¹⁾
- Preporuke proizvođača za čuvanje hrane u uređaju moraju se strogo poštovati. Pogledajte relevantna uputstva.

¹⁾ Ukoliko ima osvjetljenja u odjeljku uređaja.

Sigurnosna upozorenja

- Nemojte stavljati gazirana pića u odjeljak za zamrzavanje, jer dolazi do stvaranja pritiska unutar ambalaže, što može dovesti do eksplozije i oštećenja na uređaju. ¹⁾
- Kocke leda mogu dovesti do promrzlina ukoliko se koriste odmah nakon vađenja iz uređaja. ¹⁾
- Da biste izbjegli kontaminaciju hrane, obratite pažnju na sljedeće instrukcije:
- Otvaranje vrata na duži period može uzrokovati značajan porast temperature u pregradama uređaja.
- Redovno čistite površine koje mogu stupiti u kontakt s hranom i dostupnim sistemima odvoda.
- Očistite posudu za vodu ako ne se koristi 48 sata; isperite sistem za vodu povezan sa vodosnabdijevanjem ako voda nije oticala 5 dana.
- U hladnjaku čuvajte sirovo meso i ribu u odgovarajućim posudama, da ne dođe u kontakt s drugom hranom ili da ne kaplje na drugu hranu.
- Odjeljci sa dvije zvijezde (ukoliko ih ima u uređaju) pogodni su za čuvanje prethodno smrznute hrane, čuvanje ili spremanje sladoleda ili ledenih kocki.
- Odjeljci s jednom, dvije ili tri zvjezdice (ako ih ima u uređaju) nisu prikladni za zamrzavanje svježih namirnica.
- Ako hladnjak ostavite prazan duže vrijeme, isključite ga, odmrznite, očistite, osušite i ostavite otvorena vrata kako biste spriječili pojavu plijesni u uređaju.

Održavanje i čišćenje

- Prije održavanja isključite uređaj i izvucite utikač iz zidne utičnice.
- Uređaj nemojte čistiti metalnim predmetima.
- Ne koristite oštre predmete za uklanjanje leda s uređaja. Koristite plastični strugač. ¹⁾
- Redovno provjetravajte odvod smrznute vode u hladnjaku. Ako je potrebno, očistite odvod.

¹⁾ Ukoliko postoji odjeljak zamrzivača.

Sigurnosna upozorenja

Ako je odvod začepljen, voda će se skupljati na dnu uređaja.²⁾

Postavljanje

Važno! Pri izradi električnih priključaka pažljivo slijedite relevantna uputstva u posebnim odjeljcima.

- Raspakujte uređaj i provjerite da na njemu nema oštećenja. Nemojte povezivati uređaj ukoliko je oštećen. Prijavite moguća oštećenja odmah trgovini u kojoj ste kupili uređaj. U tom slučaju sačuvajte ambalažni materijal.
- Preporučljivo je sačekati najmanje 4 sata prije spajanja uređaja kako bi se ulje u kompresoru pravilno rasporedilo.
- Omogućite odgovarajući protok vazduha oko uređaja kako biste spriječili pregrijavanje. Kako biste osigurali dovoljno vazduha, slijedite odgovarajuća uputstva za postavljanje.
- Izbjegavajte da štitnici uređaja dodiruju zidove ili vruće dijelove (kompresor, kondenzator) kako biste spriječili moguće gorenje uređaja.
- Uređaj se ne smije postavljati blizu radijatora ili peći.
- Provjerite je li utičnica dostupna nakon postavljanja uređaja.

Servisiranje

- Svaki električni zahvat koji zahtijeva servisiranje uređaja mora obavljati kvalifikovani električar ili stručna osoba.
- Ovaj proizvod mora servisirati ovlašćeni servis, a smiju se koristiti samo originalni rezervni dijelovi.

Savjeti za uštedu energije

- Ne stavljajte vruću hranu u uređaj;
- Nemojte skladištiti pakovanu hranu blizu jedna drugoj jer to sprječava cirkulaciju vazduha;
- Pazite da hrana ne dodiruje zidove odjeljaka;



1) Ukoliko postoji odjeljak zamrzivača.

2) Ukoliko postoji odjeljak za pohranu svježe hrane.

Sigurnosna upozorenja

- Ako dođe do nestanka struje, ne otvarajte vrata;
- Nemojte često otvarati vrata;
- Nemojte držati vrata dugo otvorena;
- Ne postavljajte termostat na prenisku temperaturu;
- Određene dijelove, poput ladica, treba čuvati radi manje potrošnje električne energije.

Zaštita životne sredine

 Ovaj uređaj ne sadrži gasove koji mogu oštetiti ozonski omotač, kao ni rashladni krug ni izolacijski materijal. Uređaj se ne smije odlagati zajedno s komunalnim otpadom. Izolacijska pjena sadrži zapaljive gasove: ovaj uređaj treba zbrinuti u skladu sa zakonskim propisima za odlaganje uređaja dobijenim od lokalnih vlasti. Izbjegavajte oštećenje rashladnog dijela, posebno grijaćeg elementa. Materijali korišćeni u ovom uređaju koji su označeni  simbolom mogu se reciklirati.



Simbol na proizvodu ili njegovoj ambalaži označava da se proizvod ne smije tretirati kao kućni otpad. Umjesto toga, proizvod treba odložiti u odgovarajućim centrima za recikliranje elektroničke i električne opreme. Pravilnim odlaganjem ovog proizvoda sprječavate potencijalne negativne posljedice za okolinu i ljudsko zdravlje, koje bi inače moglo biti ugroženo neadekvatnim odlaganjem ovog proizvoda. Za detaljnije informacije o recikliranju ovog uređaja obratite se odgovarajućem lokalnom uredu, uredu za zbrinjavanje kućnog otpada ili trgovini u kojoj ste kupili uređaj.

Sigurnosna upozorenja

Materijali za pakovanje

Materijali sa simbolom  mogu se reciklirati. Odložite materijal za pakovanje u odgovarajuće kontejnere za recikliranje.

Odlaganje uređaja

1. Izvucite mrežni utikač iz utičnice.
2. Odrežite kabl za napajanje i odložite ga.

UPOZORENJE!



Tokom upotrebe, servisiranja i odlaganja uređaja obratite pažnju na simbol sličan ovom lijevo, koji se nalazi na zadnjoj strani uređaja (zadnja ploča ili kompresor) žute ili narandžaste boje.

To je simbol koji ukazuje na opasnost od požara. Postoje zapaljivi materijali u rashladnim cijevima i kompresoru.

Držite uređaj dalje od izvora vatre tokom upotrebe, servisiranja i odlaganja.

Izgled uređaja

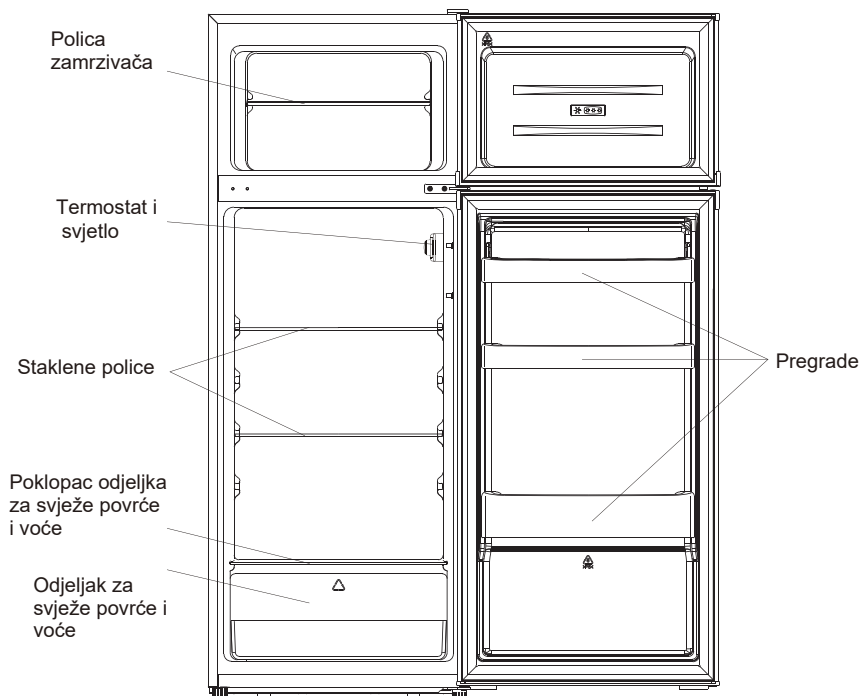

Gornja slika služi samo za informacije o dijelovima uređaja, provjerite svoj uređaj za detalje.

Promjena smjera otvaranja vrata

Potreban alat: krstasti (Philips) odvijač, ravni odvijač, šestougaoni imbus.

- Provjerite je li uređaj isključen i prazan.
- Za uklanjanje vrata potrebno je uređaj staviti u kosi položaj. Uređaj treba da postavi na čvrstu površinu kako ne bi skliznuo tokom postupka zamjene vrata.
- Sačuvajte sve uklonjene dijelove kako biste mogli ponovno sastaviti vrata.
- Nemojte postavljati uređaj u vodoravni položaj jer to može oštetiti rashladni sistem.
- Preporuča se da dvije osobe učestvuju u procesu spajanja dijelova.

1. Pažljivo odvrnite gornji poklopac šarke pomoću ravnog odvijača.

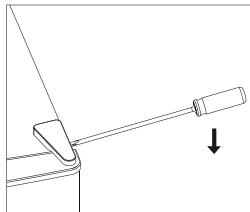

2. Odvrnite gornju šarku pomoću Philips odvijača.

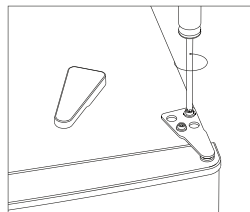

3. Uklonite poklopac pomoću ravnog odvijača.

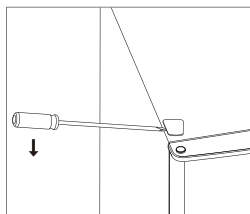

4. Pomaknite poklopac jezgre s lijeve na desnu stranu. Zatim podignite gornja vrata i stavite ih na meku površinu kako biste spriječili ogrebotine.

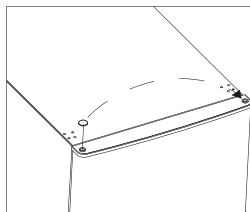

Promjena smjera otvaranja vrata

5. Odvrnite srednju šarku, zatim podignite donja vrata i stavite ih na meku površinu kako biste izbjegli ogrebotine.

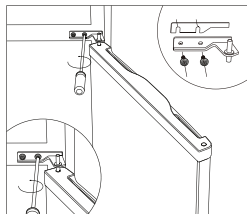

6. Pomaknite dva poklopca srednje rupe s lijeva nadesno.

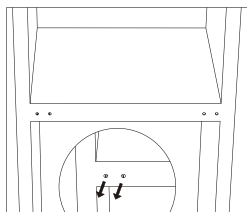

7. Postavite zadnji dio ormarića na meku površinu. Zatim odvrnite donju šarku i nožicu za nivelisanje.

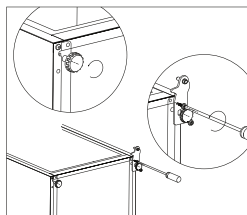

8. Odvijte i uklonite donju osovinu šarke, okrenite držač i vratite ga na mjesto.

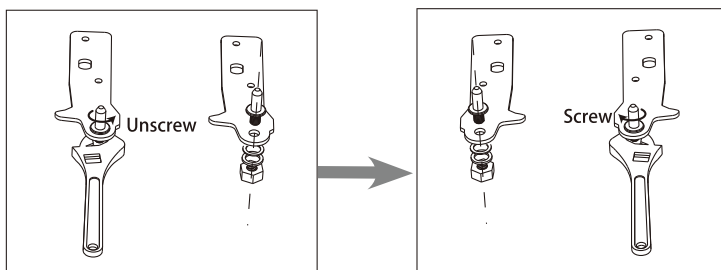

Promjena smjera otvaranja vrata

9. Postavite šarku s lijeve strane, a postolje nožica s desne strane. Zatim pričvrstite dvije nožice za nivelisanje s njihovim originalnim dijelovima.

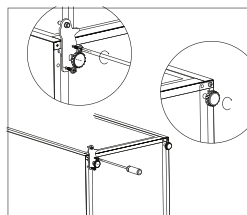

10. Pomaknite dva poklopca srednje rupe slijeva nadesno.

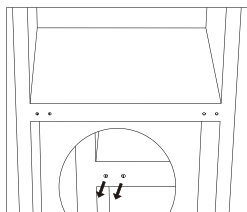

11. Podignite uređaj i postavite vrata na donju šarku. Provjerite je li donje jezgro šarke umetnuto u otvor na vratima. Zatim pomaknite poklopac otvora za donje šarke vrata s lijeve na desnu stranu.

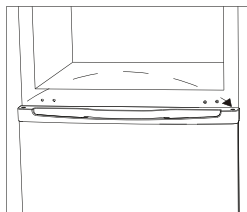

12. Postavite srednju šarku.

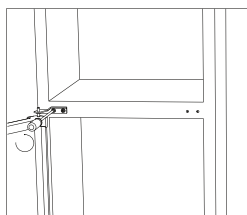

Promjena smjera otvaranja vrata

13. Postavite gornja vrata s gornjom šarkom.

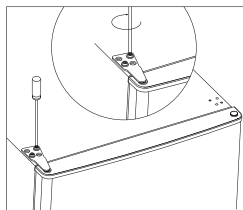

14. Pritisnite poklopac šarke i poklopac otvora na vrhu uređaja.

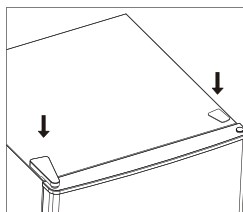

15. Odvojite brtve na vratima hladnjaka i zamrzivača, a zatim ih pričvrstite nakon okretanja.

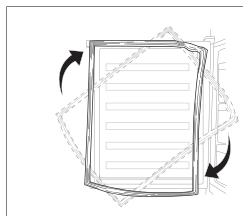

Postavljanje

Postavljanje spoljne ručke na vratima (Ako postoji spoljna ručka)

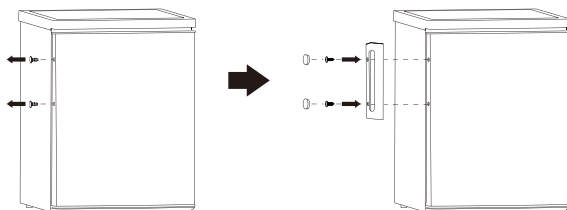

Potreban prostor

- Ostavite dovoljno prostora za otvaranje vrata.

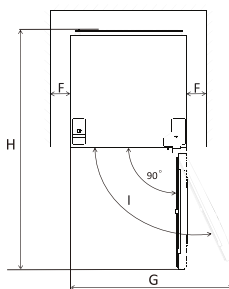
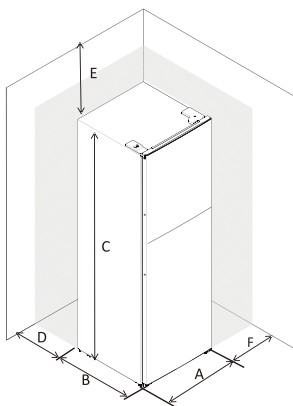

A	545
B	555
C	1426
D	min=50
E	min=50
F	min=50
G	1090
H	1110
I	135°

Nivelisanje uređaja

Da biste to učinili, namjestite dvije nožice za izravnavanje na prednjoj strani uređaja.

Ako uređaj nije nivelisan, poravnanje vrata i magnetske brtve neće biti pravilno izvedeno.

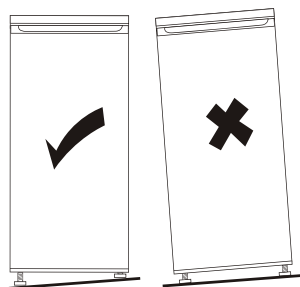
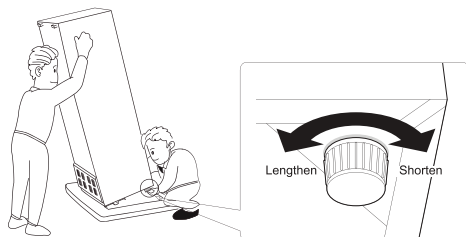

Postavljanje

Pozicioniranje

Postavite ovaj uređaj na mjesto gdje sobna temperatura odgovara klimatskoj klasi navedenoj na natpisnoj pločici uređaja: Za rashladne uređaje s klimatskom klasom:

- Ispod normalne temperature: „ovaj rashladni uređaj namijenjen je za upotrebu na sobnoj temperaturi u rasponu od 10 °C do 32 °C (SN);
- Normalna temperatura: „ovaj rashladni uređaj namijenjen je za upotrebu na sobnoj temperaturi u rasponu od 16 °C do 32 °C (N);
- Ispod tropske temperature: „ovaj rashladni uređaj namijenjen je za upotrebu na sobnoj temperaturi u rasponu od 16 °C do 38 °C (ST);
- Tropska temperatura: „ovaj rashladni uređaj namijenjen je za upotrebu na sobnoj temperaturi od 16 °C do 43 °C (T);

Mjesto postavljanja uređaja

Uređaj treba postaviti dalje od izvora toplote kao što su radijatori, bojleri, direktna sunčeva svjetlost itd. Provjerite može li vazduh slobodno cirkulisati oko zadnjeg dijela zamrzivača. Ukoliko se uređaj postavlja ispod visećih dijelova na zidu, a kako bi se osigurala najbolja funkcionalnost uređaja, minimalni razmak između poklopca uređaja i elementa montiranog na zid mora iznositi najmanje 100mm. No, najidealnije je da uređaj ne stoji ispod montiranih dijelova na zidu. Nivelisanje uređaja moguće je pomoću jedne ili više nožica na postolju uređaja.

Ovaj hladnjak nije namijenjen za upotrebu kao ugradni uređaj.



UPOZORENJE! Potrebno je omogućiti isključivanje uređaja iz glavnog utikača; stoga utičnica mora biti dostupna nakon postavljanja uređaja.

Električni priključak

Prije spajanja provjerite odgovara li napon prikazan u tablici naponu vaše kućne mreže. Utičnica u koju uključujete uređaj mora biti uzemljena. Kabel za napajanje opremljen je kontaktima za tu svrhu. Ako utičnica nije uzemljena, spojite uređaj na drugu utičnicu koja je u skladu s osnovnim propisima, uz savjetovanje kvalifikovanog električara. Proizvođač nije odgovoran ako se gore navedene mjere opreza ne preduzmu. Ovaj uređaj je proizveden u skladu s EEC direktivama.

Svakodnevna upotreba

Prva upotreba

Čišćenje unutrašnjosti

Prije prve upotrebe uređaja operite unutrašnjost i sve unutrašnje dodatke mlakom vodom i neutralnim sapunom kako biste uklonili pomalo neugodan miris karakterističan za novi uređaj, a zatim temeljno osušite.

Važna napomena! Nemojte koristiti abrazive ili deterdžente, jer će to oštetiti finu završnu obradu uređaja.

Podešavanje temperature

- Uključite uređaj. Unutrašnju temperaturu kontrolirše termostat. Postoji 8 nivoa. 1 je najtoplije, a 7 je najhladnije. 0 znači da je uređaj isključen. Kada je postavljeno na maksimum, kompresor se neće zaustaviti.
- Uređaj možda neće raditi na postavljenoj temperaturi ako se nalazi u prilično toploj prostoriji ili ako često otvarate vrata uređaja.

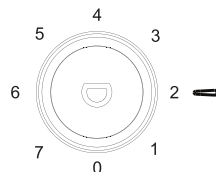

Svakodnevna upotreba

Vrsta hrane	Mjesto u hladnjaku
Jaja	Pregrada u vratima
Mlječni proizvodi (maslac, sir)	Ako je dostupna biofresh pregrada ili dio za svježe namirnice. Donje police
Voće, povrće i salata	Kutija za voće i povrće, ladica za voće i povrće ili odjeljak EverFresh+ (ako je dostupan)
Svježe meso, perad, svježa riba, kobasice, kuhana jela	Ako je dostupna biofresh pregrada ili odjeljak za svježe namirnice. Donje police
Spremnna hrana, pakovani proizvodi, konzervirana hrana, kiseli proizvodi	Gornje police ili pregrada u vratima
Piće, boce, začini, grickalice	Pregrada u vratima
Ostaci hrane	Srednje police

Uputstva za čuvanje svježih hrane: Čuvanje u odjeljku za svježiju hranu:

- Držite hladnjak na preporučenoj temperaturi do 4°C.
- Hranu za čuvanje treba dobro zatvoriti kako bi se izbjegle promjene mirisa ili ukusa.
- Ne držite prevelike količine hrane u hladnjaku. Ostavite razmake između namirnica kako biste omogućili strujanje hladnog vazduha oko njih kako biste postigli bolje i homogenije hlađenje.
- Kako bi se omogućilo kraće vrijeme otvaranja vrata, hrana koja se jede svakodnevno treba biti stavljena na prednjoj strani police.
- Ostavite razmak između hrane i unutrašnjih zidova kako biste omogućili protok vazduha. Ako držite hranu uz zadnji zid, hrana bi se mogla smrznuti uz zadnji zid.
- Vruća, kuvana hrana mora se ohladiti na sobnu temperaturu prije stavljanja u uređaj. Zatim, toplu hranu možete staviti na donje police hladnjaka. Ne stavljajte vruću hranu u blizinu kvarljive hrane.
- Odmrznite smrznutu hranu u odjeljku za svježiju hranu. Na ovaj način možete koristiti zamrznutu hranu za hlađenje odjeljka za svježiju hranu i uštedjeti energiju.
- Ako se nezrelo tropsko voće (mango, dinja, papaja, banana, ananas) čuva u hladnjaku, proces starenja se može ubrzati te se ne preporučuje jer uzrokuje kraće vrijeme skladištenja. Međutim, sazrijevanje vrlo zelenog voća (jabuke, kruške) može se ubrzati za određeno vrijeme u odjeljku hladnjaka.
- Luk, bijeli luk, đumbir i ostalo korjenasto povrće treba čuvati u tamnim i hladnim prostorijama, nikako u hladnjaku.
- Ako se u hladnjaku nađe pokvarena hrana, treba je skloniti. Kada primijetite pokvarenu hranu, očistite unutrašnju oblogu ili dodatke koji su bili u kontaktu kako biste spriječili kontaminaciju.
- Velike posude s hranom, poput supa ili čorbi, mogu se podijeliti u plitke posude kako bi se brzo ohladile u hladnjaku.

Velike komade kuvanog mesa i cijele peradi treba za istu svrhu podijeliti na manje komade.

- Nemojte skladištiti nezapakovanu hranu u blizini jaja.
- Držite voće i povrće odvojeno i čuvajte ih na isti način: jabuke s jabukama, mrkve s mrkvama. Voće i povrće ispuštaju različite gasove koji mogu uzrokovati kvarenje drugih.
- Izvadite lisnato povrće iz plastičnih vrećica, zamotajte ga u papir ili kuhinjsku krpu prije stavljanja u hladnjak. Ne zaboravite ih osušiti ako su oprani ili mokri prije spremanja.
- Čuvajte voće i povrće koje se može sušiti u perforiranim ili nezatvorenim plastičnim kesicama kako biste održali vlažnu okolinu, a istovremeno omogućili cirkulisanje vazduha.
- Različite namirnice treba smjestiti u različite prostore prema njihovim svojstvima:

"Provjerite odgovarajuću klimatsku klasu vašeg uređaja na pločici s tehničkim podacima." Jedna od informacija u nastavku odnosi se na vaš uređaj prema nazivnoj klimatskoj klasi."

- SN: Umjereno proširena: Ovaj rashladni uređaj je namijenjen za upotrebu na temperaturama okoline u rasponu od 10°C do 32°C
- N: Umjereno: Ovaj rashladni uređaj je namijenjen za upotrebu na temperaturama okoline od 16°C do 32°C
- ST: Suptropska: Ovaj rashladni uređaj je namijenjen za upotrebu na temperaturama okoline od 16°C do 38°C
- T: Tropska: Ovaj rashladni uređaj je namijenjen za upotrebu na temperaturama okoline od 16°C do 43°C

Čuvanje hrane u zamrzivaču:

- Preporučuje se da zamrzivač postavite na -20°C osim u ekstremnim uslovima okoline.
- 4-6 sati prije zamrzavanja uključite funkciju brzog zamrzavanja kako biste omogućili brže zamrzavanje.
- Vruća hrana mora se ohladiti na sobnu temperaturu prije stavljanja u odjeljak zamrzivača.
- Hrana izrezana na male porcije će se brže zamrznuti i lakše će se odmrzavati i kuvati.
- Hranu je bolje spakovati prije stavljanja u zamrzivač.
- Kako biste izbjegli istek roka čuvanja, obratite pažnju na datum zamrzavanja, rok i naziv hrane na ambalaži prema rokovima čuvanja različitih namirnica.
- Nemojte prekoračiti vrijeme skladištenja hrane koje preporučuju proizvođači. Iz zamrzivača izvadite samo potrebnu količinu namirnica.
- Odmrznutu hranu konzumirajte brzo. Odmrznuta hrana ne može se ponovo zamrzavati ako nije kuvana. Nije sigurno konzumirati nekuvanu ponovo zamrznutu svježiju hranu.
- Kada zamrzavate svježiju hranu, izbjegavajte da dođe u dodir s već zamrznutom hranom. To može uzrokovati odmrzavanje već zamrznute hrane.

Kada skladištite komercijalno zamrznutu hranu, slijedite ove smjernice:

Uvijek slijedite uputstva proizvođača o tome koliko dugo čuvati hranu. Nemojte prekoračiti ove smjernice:

- Nastojte da vrijeme između kupovine i skladištenja bude što kraće kako biste sačuvali kvalitet hrane.
- Kupujte smrznutu hranu koja je bila čuvana na temperaturi od -18 °C ili nižoj.
- Izbjegavajte kupovinu hrane koja ima led ili inje na ambalaži - To ukazuje na to da su proizvodi možda bili djelomično odmrznuti i ponovo zamrznuti u nekom trenutku - porast temperature utiče na kvalitet hrane.
- Preporučujemo postavku temperature od 4°C za odjeljak za svježiju hranu i -20°C za odjeljak za zamrzavanje kako biste postigli bolje očuvanje hrane.
- Uz izuzetak ekstremnih uslova okoline, ako je temperatura postavljena na preporučene vrijednosti kao što su +4°C/-20°C, ukupna svježina će se produžiti u odjeljcima za svježiju hranu i u zamrzivaču. Ako je temperatura odjeljka za svježiju namirnice postavljena na niži nivo, svježije voće i povrće može biti djelomično zamrznuto ili izloženo hladnoći, dok viši nivo temperature može uzrokovati brže kvarenje lako kvarljivih namirnica (mliječnih proizvoda, mesnih proizvoda).

Svakodnevna upotreba

Preporuke za podešavanje temperature

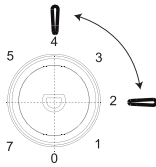
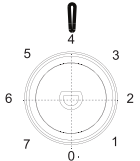
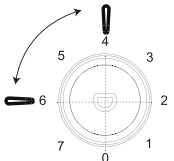
Preporuke za podešavanje temperature		
Temperatura prostorije	Odjeljak zamrzivača	Odjeljak hladnjaka
Ljetna (iznad 38 °C)	/	
		Postaviti na 2-4
Normalna	/	
		Postaviti na 4
Zimska (ispod 16 °C)	/	
		Postaviti na 4-6

- Gore navedene informacije su preporučene postavke temperature

Utjecaj na čuvanje hrane

- Prema preporučenim postavkama, najbolje vrijeme čuvanja u hladnjaku nije duže od 3 dana.
- Prema preporučenim postavkama, najbolje vrijeme čuvanja u zamrzivaču nije duže od 1 mjeseca.
- Najbolje vrijeme čuvanja može se smanjiti u drugim postavkama.

Svakodnevna upotreba

Svakodnevna upotreba

Zamrzavanje svježe hrane

- Zamrzivač je prikladan za zamrzavanje svježe hrane i čuvanje smrznute i duboko smrznute hrane na duži vremenski period.
- Svježu hranu stavite u odjeljak na dnu uređaja.
- Maksimalna količina hrane koja se može zamrznuti unutar 24 sati prikazana je u tablici.
- Proces zamrzavanja traje 24 sati: u tom periodu nemojte dodavati drugu hranu za zamrzavanje.

Skladištenje smrznute hrane

Kada uključite uređaj prvi put ili nakon perioda nekorisćenja, pustite ga da radi najmanje 2 sata na maksimalnoj temperaturi prije nego što hranu stavite u zamrzivač.

Važna napomena! U slučaju neplaniranog odmrzavanja, npr. ako nije bilo struje duže od vrijednosti navedenih u tehničkim karakteristikama pod tačkom "vrijeme odmrzavanja", odmrznutu hranu potrebno je potrošiti u kratkom roku ili odmah skuhati a tek nakon kuvanja ponovo zamrznuti.

Otapanje

Duboko zamrznutu ili smrznutu hranu prije upotrebe potrebno je odmrznuti u hladnjaku ili na sobnoj temperaturi, zavisno od vremena koje je na raspolaganju za taj postupak.

Male porcije mogu se kuvati iako su još smrznute, direktno iz zamrzivača. U tom će slučaju kuvanje trajati duže.

Kocke leda

Ovaj uređaj može biti opremljen s jednom ili dvije posude za led.

Pribor

Police koje se mogu premiještati

Zidovi uređaja imaju veliki broj klizača tako da se police mogu postaviti prema želji korisnika.

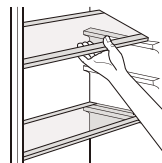

Postavljanje pregrada u vratima uređaja

Kako bi se smjestila pakovanja hrane različitih veličina, pregrade na vratima mogu se postaviti na različitim visinama.

Kako biste ih prilagodili, postupno povucite pregradu u smjeru strelica dok se ne oslobodi, a zatim je pomaknite na željenu visinu.

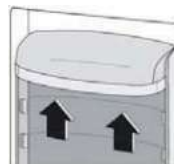

Svakodnevna upotreba

Korisni savjeti

Kako bismo vam pomogli u većini slučajeva zamrzavanja namirnica, evo nekoliko važnih savjeta:

- maksimalna količina hrane koja se može zamrznuti unutar 24 sata prikazana je u tablici;
- postupak zamrzavanja traje 24 sata: u tom periodu nemojte dodavati drugu hranu za zamrzavanje;
- zamrzavajte samo vrhunsku, svježiju i temeljno očišćenu hranu;
- čuvajte hranu u malim porcijama kako bi se omogućilo brzo i potpuno zamrzavanje, a time i naknadno odmrzavanje samo potrebnih količina;
- zamotajte hranu u aluminijumsku ili polietilensku foliju i provjerite jesu li pakovanja hermetički zatvorena;
- ne dopustite da svježja nezamrznuta hrana dođe u dodir s već zamrznutom hranom, kako biste izbjegli povećanje temperature prethodno zamrznute hrane;
- nemasna hrana se čuva bolje i duže od masne hrane; so smanjuje dužinu čuvanja hrane;
- komadići leda, ako se konzumiraju odmah nakon vađenja iz zamrzivača, mogu oštetiti kožu;
- preporučljivo je označiti datum zamrzavanja na svakom pojedinačnom pakovanju i omogućiti praćenje vremena skladištenja.

Savjeti za pakovanje zamrznute hrane

Da biste dobili najbolje performanse ovog uređaja, trebali biste:

- se uvjeriti da je komercijalna zamrznuta hrana adekvatno zapakovana od strane prodavača;
- pobrinite se da zamrznuta hrana bude premještena iz trgovine u zamrzivač u najkraćem mogućem roku;
- ne otvarajte vrata često i ne ostavljajte ih otvorena duže nego što je potrebno.
- jednom odmrznuta hrana se kvari i ne može se ponovo zamrznuti.
- nemojte dopustiti da istekne vrijeme dopušteno za držanje hrane u zamrzivaču od strane proizvođača hrane.

Savjeti za čuvanje svježije hrane u hladnjaku

Da biste dobili najbolje performanse:

- Ne spremajte vruću hranu ili tečnosti koje isparavaju u hladnjak
- Pokrijte ili zamotajte hranu, posebno ako ima jak miris
- Meso (sve vrste): zamotajte u polietilenske kesice i stavite na staklenu policu iznad ladice za voće i povrće.
- Radi sigurnosti, čuvajte hranu na ovaj način najviše dan ili dva.
- Kuvana hrana, hladna jela, i td...treba da se poklope i mogu se držati na bilo kojoj polici.
- Voće i povrće: pažljivo očistite i spremite u za to predviđenu ladicu.
- Maslac i sir: spremite u za to predviđenu kutiju ili zamotajte u aluminijumsku foliju ili kesicu za zamrzavanje kako biste ih što više sačuvali.
- Boce za mlijeko: moraju imati čep i trebate ih držati ih u odjeljcima na vratima hladnjaka.
- Banane, krompir, luk i bijeli luk, ako nisu pakovani, ne smiju se držati u hladnjaku.

Čišćenje

Iz higijenskih razloga, unutrašnjost uređaja, uključujući unutrašnje komponente, moraju se redovno čistiti.



Oprez! Uređaj ne smije biti uključen tokom čišćenja. Postoji opasnost od strujnog udara! Prije čišćenja isključite uređaj i izvucite utikač iz utičnice. Nikada nemojte čistiti uređaj parnim čistačem. Vлага se može nakupiti na električnim dijelovima, opasnost od strujnog udara! Vruća para može oštetiti plastične dijelove. Uređaj mora biti suv prije ponovnog puštanja u rad.

Važno! Eterična ulja i organska otapala mogu reagovati s plastičnim dijelovima, na primjer sokom od limuna ili narandže, maslačnom kiselinom, sredstvima za čišćenje koja sadrže octetnu kiselinu.

Čišćenje odvodnog otvora

Kako biste izbjegli prelijevanje odmrznute vode u hladnjaku, povremeno očistite odvodni otvor na zadnjoj strani odjeljka hladnjaka. Koristite alat za čišćenje kako biste očistili odvodni otvor kao što je prikazano na desnoj slici.

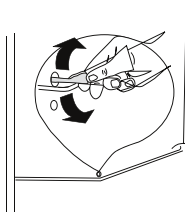

Svakodnevna upotreba

- Ne dopustite da takve supstance dođu u dodir s dijelovima uređaja.
- Nemojte koristiti abrazivna sredstva.
- Izvadite hranu iz zamrzivača. Čuvajte na hladnom mjestu, dobro poklopljenu.
- Isključite uređaj i izvucite utikač iz struje ili isključite uređaj ili prekidač na osiguraču.
- Uređaj i unutrašnje dijelove čistite krpom i mlakom vodom. Nakon čišćenja obrišite čistom vodom i dobro osušite.
- Nakon što se sve osuši, ponovo pustite uređaj u rad.

Odmrzavanje zamrzivača

Zamrzivač će sigurno s vremenom biti prekriven injem. Ovo treba ukloniti. Nikada nemojte koristiti oštar metalni alat za struganje leda s isparivača jer ga možete oštetiti.

Međutim, kada led postane vrlo deo iznutra, pristupite odmrzavanju na sljedeći način:

- izvuci utikač iz utičnice;
- ukloniti svu skadištenu hranu, zamotajte je u nekoliko novinskih listova i stavite na hladno mjesto;
- držite vrata otvorena, a ispod uređaja stavite posudu za skupljanje odmrznute vode;
- kada je odmrzavanje gotovo, temeljno osušite unutrašnjost uređaja
- vratite utikač u utičnicu kako bi uređaj ponovo radio.

Zamjena sijalice

- Unutrašnje svjetlo je tipa LED rasvjeta. Za zamjenu sijalice obratite se kvalifikovanom tehničaru.



Svakodnevna upotreba

Rješavanje problema



Oprez! Prije rješavanja problema, isključite kabl za napajanje. Samo kvalifikovani električar može popraviti kvar koji nije naveden u ovom priručniku.

Važno! Tokom normalne upotrebe prisutni su određeni zvukovi (kompresor, cirkulacija rashladnog sredstva).

Problem	Mogući uzrok	Rješenje
Uređaj ne radi	Dugme termostata je postavljeno na "0".	Podesite termostat na drugi broj ili uključite uređaj.
	Glavni utikač nije prključen ili je oslabio.	Spojte mrežni utikač.
	Osigurač je pregorio ili je u kvaru	Provjerite osigurač, zamijenite ga ako je potrebno.
	Utičnica je neispravna	Neispravne utičnice mora zamijeniti električar.
Hrana je previše topla	Temperatura nije dobro podešena	Pogledajte odjeljak Postavljanje početne temperature
	Vrata su otvorena duži period	Držite vrata otvorena samo koliko je neophodno
	Velika količina tople hrane je otpremljena u uređaj tokom prethodna 24 sata	Podesite regulator temperature privremeno na nižu temperaturu
	Uređaj je blizu izvora topline	Molimo pogledajte odjeljak Montaža uređaja i njegovo postavljanje
Uređaj previše hladi	Temperatura je postavljena na hladno	Podesite regulator temperature privremeno na višu temperaturu
Netipična buka	Uređaj nije nivelisan.	Podesite nožice za nivelisanje.
	Uređaj dodiruje zid ili druge predmete	Lagano pomaknite uređaj.
	Sastavni dio, na primjer cijev sa zadnje strane aparata dodiruje zid ili drugi dio uređaja.	Ako je potrebno, pažljivo pomaknite taj dio
Voda je na podu	Odvod za vodu je blokiran.	Pogledajte odjeljak Čišćenje i njega
Bočni dijelovi su vrući	To je normalno. Izmjenjivač toplote je u bočnim pločama.	Uzmite rukavice da dodirnete dijelove sa strane ako je potrebno.

Ako se kvar ponovno pojavi, obratite se servisnom centru.

ODRICANJE OD ODGOVORNOSTI / UPOZORENJE

Neke (jednostavne) kvarove može riješiti sam krajnji korisnik bez ikakvih sigurnosnih problema ili opasnosti koje mogu iskrnuti uz uslov da je to obavljeno u granicama i u skladu sa sljedećim uputstvima (pogledajte dio „Samopomoć“).

Stoga, osim ako nije drukčije određeno u donjem dijelu „Samopomoći“ popravke trebaju obaviti registrirani stručni servisi kako bi se izbjegli problemi sa sigurnosti. Registrovani stručni servis je stručni servis kojem je proizvođač odobrio pristup uputstvima i popisu rezervnih dijelova za ovaj proizvod u skladu s metodama opisanim u zakonskim aktima u skladu s Direktivom 2009/125/EC.

Međutim, samo servisni zastupnik (tj. ovlašteni stručni servisi) kojeg možete kontaktirati na telefonski broj naveden u korisničkom priručniku/garantnom listu ili ovlašteni zastupnik mogu obaviti servis u skladu s uslovima garancije. Stoga, upozoravam vas kako će popravke koje su obavili stručni servisi koje nije ovlastila firma Beko poništiti garanciju.

Samostalna popravka

Popravku može obaviti i sam krajnji korisnik koristeći sljedeće rezervne dijelove: ručke vrata, šarke vrata, posude, korpe i brtvu na vratima (ažurirani popis dostupan je i na internetskim stranicama support.beko.com od 1. marta 2021).

Uz to, kako bi se osigurala sigurnost proizvoda i spriječila opasnost od teških povreda, spomenutu popravku koju može obaviti sam korisnik treba obaviti pridržavajući se sljedećih uputstava u korisničkom priručniku za samostalnu popravku ili uputstava koja su dostupne na internetskim stranicama support.beko.com.

Zbog vaše sigurnosti, iskopčajte proizvod iz strujne utičnice prije pokušaja obavljanja samostalne popravke.

Popravku i pokušaj popravke koje obavljaju krajnji korisnici za dijelove koji nisu uključeni na listi i/ili ako se ne pridržavaju uputstava u korisničkom priručniku ili onih dostupnih na internetskim stranicama support.beko.com, mogu izazvati sigurnosne problema koji se ne mogu pripisati firmi Beko te koji će poništiti garanciju proizvoda.

Stoga, izričito se preporučuje da se krajnji korisnici suzdrže od pokušaja popravke koja ne uključuje spomenutu listu rezervnih dijelova te da u tom slučaju kontaktiraju ovlaštene stručne servise ili registrovane stručne servise. U suprotnom, takvi pokušaji koje preduzmu krajnji korisnici mogu izazvati sigurnosne probleme i oštetiti proizvod te posljedično izazvati požar, poplavu, smrt zbog strujnog udara i teške tjelesne povrede.

Na primjer, ali ne ograničavajući se na, sljedeće popravke moraju obaviti ovlašteni profesionalni serviseri ili registrovani profesionalni serviseri: kompresor, rashladni krug, glavna ploča, ploča invertera, ploča ekrana itd.

Proizvođač/prodavac neće se smatrati odgovornim u slučaju da krajnji korisnici ne poštuju gore navedeno.

Dostupnost rezervnih dijelova hladnjaka kojeg ste kupili je 10 godina. Tokom ovom razdoblja, rezervni će dijelovi biti dostupni za ispravan rad hladnjaka. Minimalno trajanje garancije hladnjaka kojeg ste kupili je 24 mjeseca.

Informacije o sortiranju ambalaže

Skenirajte QR kod koji se nalazi na spoljnoj ambalaži proizvoda kako biste pronašli sve informacije vezane uz ambalažu i način upravljanja ambalažnim otpadom.

Garantiebedingungen

Anschrift:

Beko Deutschland GmbH
Thomas-Edison-Platz 3
D-63263 Neu-Isenburg

Kundendienst-Tel.: 06102-86 86 891

Fax: 01805-414 400 *

E-Mail: Kundendienst@beko.com

Ersatzteile-Tel.: 01805-242 515 *

Fax: 01805-345 001*

E-Mail: ersatzteile@beko.com

Sehr geehrte Kundin, sehr geehrter Kunde,

wir gratulieren Ihnen zum neuen Gerät der Marke Beko und wünschen Ihnen viel Freude daran. Sollten Sie dennoch einmal einen Grund zu einer Reklamation erkennen, dann wenden Sie sich bitte an unseren Kundendienst. Geben Sie im Falle einer Störung Ihre genaue Anschrift, Telefonnummer und den GERÄTETYP (vom Typenschild des Gerätes) an.

Hinweis für Kühl- und Gefriergeräte, Achtung!

Um voll funktionsfähig zu sein, benötigt Ihr Gerät nach dem Transport ca. 24 Stunden, in denen sich das Kühlmittel stabilisiert. Sofern es nicht vermeidbar ist und Sie das Gerät sofort nach Aufstellung mit Gefriergut bestücken wollen, müssen Sie damit rechnen, dass die rote Lampe bis zur Stabilisierung des Kühlkreislaufs aufleuchtet. Die Kühlleistung beginnt jedoch vom Augenblick des Anschlusses an sich auf zu bauen.

Die Garantiezeit beträgt 24 Monate ab Kaufdatum.

Bedingungen:

Dieses Gerät wurde nach den modernsten Methoden hergestellt und geprüft. Der Hersteller leistet unabhängig von der gesetzlichen Gewährleistungsverpflichtung des Verkäufers / Händlers für die Dauer von 24 Monaten, gerechnet vom Tag des Kaufes, Garantie für einwandfreies Material und fehlerfreie Fertigung.

Der Garantieanspruch erlischt bei Eingriffen durch den Käufer oder durch Dritte, die vom Hersteller nicht für den Service autorisiert sind oder wenn das Gerät zu gewerblichen Zwecken eingesetzt wird. Schäden die durch unsachgemäße Behandlung oder Bedienung, durch falsches Aufstellen oder Aufbewahren, durch unsachgemäßen Anschluss, oder fehlerhafte Installationen sowie durch höhere Gewalt oder sonstige äußere Einflüsse entstehen, fallen nicht unter die Gewährleistung.

Abhilfemöglichkeiten:

Wir behalten uns vor, bei Reklamationen die defekten Teile auszubessern oder zu ersetzen oder das Gerät auszutauschen. Ausgetauschte Teile oder ausgetauschte Geräte gehen in unser Eigentum über. Nur wenn durch Nachbesserung(en) oder Umtausch des Gerätes die herstellereitig vorgesehene Nutzung endgültig nicht zu erreichen sein sollte, kann der Käufer aus Gewährleistung innerhalb von 24 Monaten, gerechnet vom Tag des Kaufes, Herabsetzung des Kaufpreises oder Aufhebung des Kaufvertrages verlangen. Nachbesserungen verlängern nicht die Gewährleistungszeit. Schadenersatzansprüche, auch hinsichtlich Folgeschäden, sind, soweit sie nicht auf Vorsatz oder grober Fahrlässigkeit beruhen, ausgeschlossen.

Bei unnötiger oder unberechtigter Beanspruchung des Kundendienstes berechnet dieser Zeit- und Wegeentgelt. Reklamationen sind unmittelbar nach Feststellung zu melden. Der Garantieanspruch ist vom Käufer, durch Vorlage der Kaufquittung, nachzuweisen. Bei Nicht-vorlage ist die Reparatur kostenpflichtig. Eine Rückerstattung – nach späterer Einsendung der Kaufquittung – kann nur innerhalb von einem Monat nach Rechnungsdatum gewährt werden.

**Diese Garantiezusage ist gültig innerhalb der Bundesrepublik Deutschland
*) 0,14 EUR/Min. aus dem Festnetz der T-Com; Mobilfunk max. 0,42 EUR/Min. (nur für Deutschland)**



**Contacto para asistencia técnica:
902 877 665/ 932 992 581**

CONDICIONES DE GARANTIA - ESPAÑA

El presente certificado cubre la garantía de reparación de su electrodoméstico durante dos años, a partir de la fecha de venta, contra todo defecto de funcionamiento proveniente de fabricación o materiales; o de sustitución del aparato, salvo que una de estas opciones resulte imposible o desproporcionada respecto de la otra. Cuando usted detecte un defecto o anomalía en el aparato contacte de forma inmediata con nosotros, un plazo de dos meses es el límite para informarnos de la falta de conformidad. El cargo de desplazamiento está incluido en la reparación, excepto para pequeños electrodomésticos que pueden ser transportados al taller del servicio oficial de la marca. En caso de sustitución, el plazo de garantía se suspende y el nuevo aparato mantendrá el periodo de vigencia del aparato sustituido, y como mínimo 6 meses de garantía.

La presente garantía sólo será válida si se presenta factura, ticket de compra o el albarán de entrega del producto correspondiente si éste fuera posterior a la fecha de factura. La presente garantía es válida en el territorio español y portugués para los aparatos distribuidos por Beko Electronics España S.L.. La garantía sólo tendrá validez sobre el primer comprador o adquirente del producto. La garantía será válida para aparatos adecuados a las condiciones climáticas y medioambientales en que estén ubicados.

EXCLUSIONES DE LA GARANTIA

El coste de la reparación será a cargo del usuario en los siguientes casos:

- Los aparatos utilizados para uso profesional o no exclusivamente doméstico, en establecimientos públicos, industriales o comerciales.
- Los aparatos desmontados o manipulados por personas ajenas a los servicios técnicos expresamente autorizados.
- Las instalaciones, transporte, sustitución de aparatos, puestas en marcha, cambio de sentido de puertas.
- Intervenciones de mantenimiento o de información sobre el uso de los aparatos.
- Cambio de inyectores en aparatos de gas.
- Las averías provocadas por falta de mantenimiento o limpieza o aquellas provocadas por un uso indebido, sobrecarga, abandono o de manera no conforme a las instrucciones de uso o de instalación de los aparatos.
- Las averías producidas por causas fortuitas, siniestros de fuerza mayor o derivados de instalación incorrecta y en general, averías por causas ajenas al propio aparato.
- Las averías provocadas por conexiones que puedan presentar fluctuaciones, irregularidades o falta de uniformidad en el suministro, por ejemplo: suministro de agua impulsado por grupos de presión, energía solar, energía eólica, generadores eléctricos, u otro tipo de suministro no normalizado.
- La sustitución de materiales rotos o deteriorados por desgaste o uso normal del aparato tales como juntas, plásticos, gomas, correas, cristales, escobillas, bombillas, asas, tiradores, tapas de quemadores, filtros, rejillas, ánodos de sacrificio (magnesio o similares) de calentadores o calderas, etc.
- Los aparatos que presenten oxidación, o daños por corrosión en esmaltes o pinturas, que puedan ser provocados por efectos químicos o electroquímicos del agua o cualquier otra sustancia, o aceleradas por circunstancias ambientales o climáticas no propicias.
- Defectos estéticos en serigrafía o pintura.
- Los daños de transporte o manipulación, golpes, etc.
- Los aparatos deben instalarse de forma accesible para su reparación, debiendo asumir el usuario los costes necesarios para el acceso al aparato para su reparación y sustitución.

La presente garantía no afecta a los derechos de que dispone el consumidor conforme a lo previsto en el Real Decreto 1/2007, de 16 de noviembre, por el que se aprueba el texto refundido de la Ley General para la Defensa de los Consumidores y Usuarios y otras leyes complementarias, y la Ley 3/2014 que la modifica.

El Servicio Oficial de Asistencia Técnica resolverá cualquier incidencia que pudiera precisar su electrodoméstico siempre que el aparato esté instalado de forma accesible.

Para asegurarse que su electrodoméstico va a ser intervenido por un técnico oficial autorizado, rogamos solicite el carnet avalado por ANFEL (Asociación Nacional de Fabricantes de Electrodomésticos) a nuestros técnicos.

Las marcas BEKO, ALTUS, ARDEM, BLOMBERG, NORTLINE y GRUNDIG se distribuyen por Beko Electronics España S.L.

DATOS APARATO (a rellenar por el Distribuidor):

Titular:		Sello Establecimiento:
Modelo:	Núm. serie:	
Establecimiento:	Fecha de compra:	

El garante e importador de su electrodoméstico es: BEKO ELECTRONICS ESPAÑA S.L. Calle Provenza nº 388 3º Barcelona 08025, España. El producto ha sido fabricado por ARÇELIK A.S (Arçelik A.S.Sütlüce Karagaç Cad. No:2-6 34445 Beyoglu, Istanbul, Turkey).

Conózcamos mejor en nuestra página: www.beko.es. Conserve este documento, es importante para usted.



**Contacte a assistência técnica:
00351 225191300/
00351 225191309**

CONDIÇÕES DE GARANTIA - PORTUGAL

Este certificado cobre a garantia de reparação do seu eletrodoméstico por dois anos a contar da data de compra, contra defeitos de funcionamento provenientes do fabrico ou dos materiais; ou de substituição do dispositivo, a menos que uma dessas opções seja impossível ou desproporcionada em relação à outra. Quando detetar um defeito ou anomalia no aparelho entre imediatamente em contacto connosco, existe um prazo limite de dois meses para nos informar sobre a falta de conformidade. O valor da deslocação está incluído na reparação, com exceção de pequenos aparelhos que podem ser transportados para a oficina do serviço oficial da marca. Em caso de substituição, o período de garantia fica suspenso e o aparelho irá manter o prazo de validade do aparelho substituído e no mínimo 6 meses de garantia.

Esta garantia só será válida se a fatura, recibo de venda ou a entrega do produto em questão for posterior à data da fatura. Esta garantia é válida em território espanhol e português para aparelhos distribuído pela Beko Electronics Espanha SL. A garantia só é válida para o primeiro comprador ou adquirente do produto. A garantia é válida para dispositivos adaptados às condições climáticas e ambientais em que se situam.

EXCLUSÕES DA GARANTIA

O custo da reparação será pago pelo utilizador nos seguintes casos:

- Aparelhos utilizados para uso profissional ou não exclusivamente doméstico, em estabelecimentos comerciais, industriais ou públicos.
- O equipamento desmontado ou adulterado por alguém que não seja expressamente autorizado pelos serviços técnicos.
- A instalação, transporte, substituição de equipamento, colocação em funcionamento, alteração do sentido das portas.
- Intervenções de manutenção ou informações sobre a utilização dos aparelhos.
- Alteração de injetores em aparelhos a gás.
- As avarias causadas pela falta de manutenção ou limpeza, ou aquelas causadas por um uso inadequado, sobrecarga, abandono ou de forma a não respeitar as instruções de uso ou instalação dos aparelhos.
- As avarias provocadas por causas acidentais, sinistros de força maior ou resultantes de instalação inadequada e em geral, avarias por razões não relacionadas com o produto.
- As avarias causadas por ligações que podem apresentar flutuações, irregularidades ou falta de uniformidade no fornecimento, por exemplo: abastecimento de água, impulsionado por pressão, energia solar, energia eólica, geradores de energia elétrica ou outro tipo de fornecimento não-padrão.
- Os materiais quebrados ou danificados por desgaste ou uso normal do aparelho tais como juntas, plásticos, borracha, correias, vidros, pincéis, lâmpadas, asas, puxadores, tampas de queimadores, filtros, grades, etc.
- Os aparelhos que apresentem oxidação, ou danos por corrosão em esmaltes ou tintas, que possam ter sido causados por efeitos químicos ou eletroquímicos da água ou de qualquer outra substância, ou aceleradas por circunstâncias ambientais ou climáticas não propícias.
- Defeitos estéticos em serigrafia ou pintura.
- Os danos causados por transporte ou manuseio, colisões, etc.
- Os aparelhos devem ser instalados de forma acessível em caso de reparação e o utilizador deve assumir os custos necessários para aceder ao aparelho para reparação e substituição.

As marcas BEKO, ALTUS, ARDEM, BLOMBERG, NORTLINE e GRUNDIG são distribuídas por Beko Electronics Espanha S.L.

DADOS DO APARELHO (a ser preenchido pelo Distribuidor):

Detentor:		Carimbo do estabelecimento:
Modelo:	N.º série:	
Estabelecimento:	Data de compra:	

O fiador e o importador do seu eletrodoméstico é: BEKO ELECTRONICS ESPAÑA S.L. Calle Provenza nº 388 3º Barcelona 08025, Espana. O produto foi fabricado por ARÇELIK A.S (Arçelik A.S.Sütluce Karaagaç Cad. No:2-6 34445 Beyoglu, Istanbul, Turquia).

Conheça-nos melhor na nossa página: www.beko.es. Conserve este documento, é importante para si.



CERTIFICAT DE GARANȚIE

Tensiune de alimentare/frecvență: 220-240V~, 50-60Hz
Importator: ARCTIC S.A., Găești, Dâmbovița, str. 13 Decembrie nr. 210, email: office@arctic.ro

TIP: Aparat frigorific pentru uz casnic

Model / Serie:.....

VÂNZĂTOR

Nr. factură:.....Data:

Vânzător (firma, localitatea):

CUMPĂRĂTOR

NumeLocalitatea

Str.Nr.BlocSc.Et.Ap.

Județ TelefonE-mail

S-a efectuat proba de funcționare a aparatului, s-a prezentat modul de folosire, s-au predat instrucțiunile de utilizare și toate accesoriile. Am primit aparatul în perfectă stare de funcționare.

Stimați clienți,

La cumpărare vă recomandăm să solicitați efectuarea probei de funcționare și să verificați existența instrucțiunilor de utilizare și a accesoriilor.

Pentru a putea beneficia de toate avantajele produselor și serviciilor noastre vă rugăm:

- să citiți cu atenție și să respectați recomandările prezentate în "Instrucțiunile de utilizare".
 - să păstrați cu grijă acest certificat pentru a-l putea prezenta (împreună cu documentul fiscal de achiziție), personalului SERVICE ARCTIC, la orice sesizare efectuată în perioada de garanție.
- Vă mulțumim că ați optat pentru cumpărarea unui produs Beko!

Garanția legală de conformitate

Durata medie de utilizare a produsului este de 10 ani!

Perioada de garanție legală de conformitate este de 2 ani de la livrarea produsului*,

*prin „produs” se înțelege „bun” conform OUG nr. 140/2021¹

Perioada de garanție legală de conformitate pentru conținutul digital sau serviciul digital în cazul bunurilor cu elemente digitale pentru care contractul de vânzare-cumpărare prevede furnizarea continuă de conținut digital sau a serviciului digital pe durată determinată este de:

- 2 ani de la livrare, respectiv de la livrarea bunului - pentru produse cu durata medie de utilizare de 5 ani (art. 9 (3) din OUG nr. 140/2021);
- 5 ani de la livrare, respectiv de la livrarea bunului - pentru produse cu durata medie de utilizare mai mare de 5 ani (art. 9 (3) din OUG nr. 140/2021);
- Pe tot parcursul perioadei de furnizare a conținutului / serviciului digital - pentru furnizare continuă a conținutului / serviciului digital pe o perioadă mai mare de 5 ani (art. 9 (4) din OUG nr. 140/2021).

¹Ordonanță de urgență 140/2021 privind anumite aspecte referitoare la contractele de vânzare de bunuri





Remedii incluse în garanția legală de conformitate conform OUG nr. 140/2021

(vă rugăm să aveți în vedere prevederile de mai jos)

ARCTIC garantează toate drepturile legale prevăzute de OUG nr. 140/2021 în beneficiul consumatorilor cu privire la garanția legală de conformitate. Dispozițiile prezentului certificat de garanție legală de conformitate se completează, în mod corespunzător, cu dispozițiile OUG nr. 140/2021.

În caz de neconformitate, consumatorul are dreptul de a beneficia de aducerea în conformitate a bunurilor, de a beneficia de o reducere proporțională a prețului sau de a obține încetarea contractului, în condițiile legii - art. 11 (1).

Consumatorii beneficiază de înlocuirea bunurilor în cazul în care neconformitatea acestora este constatată la scurt timp după livrare, fără a depăși 30 de zile calendaristice. Art.11(7)

Pentru ca bunurile să fie aduse în conformitate, consumatorul poate opta între reparație și înlocuire, cu excepția cazului în care măsura corectivă aleasă ar fi imposibilă sau, în comparație cu cealaltă măsură corectivă disponibilă, ar impune vânzătorului costuri care ar fi disproportionale, luând în considerare toate circumstanțele (ex. valoarea bunurilor în cazul în care nu ar fi existat neconformitatea, gravitatea neconformității sau dacă măsura corectivă alternativă ar putea fi executată fără vreun inconvenient semnificativ pentru consumator) - art. 11 (2).

Instalarea incorectă a bunurilor (art. 7).

Orice neconformitate cauzată de instalarea incorectă a bunurilor este considerată ca reprezentând o neconformitate a bunurilor, în oricare din următoarele situații:

- a) instalarea face parte din contractul de vânzare și a fost realizată de vânzător sau sub răspunderea vânzătorului;
- b) instalarea, destinată să fie realizată de consumator, a fost realizată de acesta și instalarea incorectă s-a datorat unor deficiențe în instrucțiunile de instalare furnizate de vânzător sau, în cazul bunurilor cu elemente digitale, de către vânzătorul sau furnizorul conținutului digital sau al serviciului digital.

Proba neconformității.

Orice neconformitate care este constatată în termen de un an de la data la care bunurile (inclusiv cele cu elemente digitale) au fost livrate este prezumată a fi existat deja în momentul livrării bunurilor până la proba contrarie sau cu excepția cazului în care această prezumție este incompatibilă cu natura bunurilor sau cu natura neconformității - art. 10 (1).

În cazul bunurilor cu elemente digitale pentru care contractul de vânzare prevede furnizarea continuă de conținut digital sau de servicii digitale pentru o anumită perioadă, sarcina probei cu privire la conformitatea conținutului digital sau a serviciului digital pe parcursul perioadelor de garanție legală îi revine vânzătorului în cazul unei neconformități care este constatată pe parcursul acestei perioade - art. 10 (3).

Remediere prin reparație.

În cazul în care neconformitatea este remediată prin reparație, termenele de garanție legală se prelungesc cu timpul de nefuncționare a bunului, din momentul la care a fost adusă la cunoștința vânzătorului lipsa de conformitate până la predarea efectivă a bunului în stare de utilizare normală către consumator - art. 12 (6).

Remediere prin înlocuire.

În cazul în care neconformitatea este remediată prin înlocuire, pentru bunurile care înlocuiesc bunurile neconforme, termenele legale de garanție pentru produsul înlocuit încep să curgă de la data înlocuirii cu noul produs - art. 12 (7).

Reducerea prețului și încetarea contractului.

Consumatorul are dreptul fie să obțină o reducere proporțională a prețului în conformitate cu legea, fie să obțină încetarea contractului de vânzare în condițiile legii, în oricare dintre următoarele cazuri - art. 11(4):

- a) vânzătorul nu a finalizat reparația sau înlocuirea sau, după caz, nu a finalizat reparația sau înlocuirea potrivit prevederilor legii sau vânzătorul a refuzat să aducă în conformitate bunurile potrivit prevederilor legii;
- b) se constată o neconformitate, în pofida eforturilor vânzătorului de a o remedia;
- c) neconformitatea este de o asemenea gravitate încât justifică o reducere de preț sau dreptul la încetarea imediată a contractului de vânzare;
- d) vânzătorul a declarat că nu va aduce bunurile în conformitate într-un termen rezonabil sau fără inconveniente semnificative pentru consumator ori acest lucru reiese clar din circumstanțele cazului.

Consumatorul are dreptul de a suspenda plata unei părți restante din prețul bunurilor sau a unei părți a acesteia până în momentul în care vânzătorul își va fi îndeplinit obligațiile care îi revin în temeiul legii - art. 11(6). Reducerea de preț este proporțională cu diminuarea valorii bunurilor primite de consumator în comparație cu valoarea pe care bunurile ar avea-o dacă ar fi în conformitate - art.13.

Încetarea contractului:

- a) nu poate fi solicitată dacă vânzătorul dovedește că neconformitatea este minoră;
- b) poate fi solicitată pentru totalitatea bunurilor achiziționate și livrate, deși motivul de încetare vizează doar anumite bunuri, în cazul în care consumatorul nu i se poate pretinde în mod rezonabil să accepte să păstreze numai bunurile conforme;
- c) determină obligația consumatorului de a returna vânzătorului bunurile, pe cheltuiala vânzătorului;
- d) determină obligația vânzătorului de a rambursa consumatorului prețul plătit pentru bunuri la primirea bunurilor sau a unei dovezi prezentate de consumator că bunurile au fost returnate; vânzătorul va folosi aceleași modalități de plată ca și cele folosite de consumator pentru tranzacția inițială, cu excepția cazului în care consumatorul a fost de acord cu o altă modalitate de plată și cu condiția de a nu cădea în sarcina consumatorului plata de comisioane în urma rambursării.

Garanția legală pentru viciu ascuns este aplicabilă în condițiile legii, conform OG nr. 21/1992 (revizia 2) privind protecția consumatorului, OUG nr. 140/2021 și Codului Civil. Viciul ascuns reprezintă deficiența calitativă a unui produs livrat sau a unui serviciu prestat care nu a fost cunoscută și nici nu putea fi cunoscută de către consumator prin mijloacele obișnuite de verificare.



Service-ul acestui produs este asigurat de ARCTIC S.A. cu sediul în Găești, Dâmbovița, str. 13 Decembrie nr. 210. • *9010 • www.arctic.ro • www.beko.ro • e-mail: service@arctic.ro
Program Call Center: Luni - Vineri 08:30 - 20:00; Sâmbătă 08:30 - 17:00

UNITĂȚILE SERVICE ALE ARCTIC S.A. EXECUTĂ REPARAȚII ÎN TERMENUL DE GARANȚIE ȘI ÎN AFARA ACESTUIA

Nr. crt.	Data Reclamației	Data primirii în reparație	Reparat		Cauza întârzierii	Reparația curentă și/sau componenta înlocuit	Prelungirea termenului de garanție		Efectuarea verificării	
			Programat	Data ridicării aparatului			SERVICE	CLIENT		

CONDITII SUPPLEMENTARE DE GARANTIE LEGALĂ DE CONFORMITATE:

Pentru orice defecțiune aparută în perioada de garanție legală, apeleți la vânzător (respectiv, prin magazinul de unde a fost achiziționat produsul sau direct prin Call Center Arctic). Prelungirea termenului de garanție se va înscrive în certificatul de garanție de către unitatea SERVICE care a efectuat reparația. Garanția acoperă repararea și/sau înlocuirea pieselor constatate ca neconforme în sensul OUG nr. 140/2021 (necauzate de consumator) de către tehnicienii Service Arctic.

Termenul de realizare a operațiilor de reparație, înlocuire sau întreținere este de 15 zile calendaristice de la data la care cumpărătorul a sesizat lipsa de conformitate către vânzător (respectiv, prin magazinul de unde a achiziționat produsul sau direct prin Call Center Arctic).

Reparațiile / înlocuirile se efectuează cu respectarea următoarelor condiții - art. 12(1)-(5) din OUG nr. 140/2021:

- a) fără costuri și fără vreun inconvenient semnificativ pentru consumator, fiind seamă de natura bunurilor și de scopul pentru care consumatorul a solicitat bunurile în cauză;
- b) consumatorul pune bunurile la dispoziția vânzătorului, iar vânzătorul preia bunurile înlocuite pe propria cheltuială;
- c) obligația de a repara sau înlocui bunurile include, după caz, demontarea bunurilor neconforme și instalarea bunurilor de înlocuire sau a bunurilor reparate sau suportarea costurilor aferente demontării și instalării;
- d) consumatorul nu este obligat să plătească pentru utilizarea normală a bunurilor înlocuite în perioada care a precedat înlocuirea acestora.

Reclamațiile referitoare la aspectele prevăzute mai jos, se rezolvă numai contra cost:

- piesele și accesoriiile care prezintă lovituri, zgârieturi, spărturi sau deformări din vina exclusivă a consumatorului.

PRODUSUL NU BENEFICIAZĂ DE GARANȚIE LEGALĂ DE CONFORMITATE ÎN URMĂTOARELE CAZURI:

1. Nu au fost respectate instrucțiunile de transport, manipulare, instalare, utilizare și întreținere prescise.
2. Subansamblurile și accesoriiile casabile care se deteriorează în timpul transportului vor fi înlocuite de vânzător (în cazul în care transportul e asigurat de vânzător sau sub responsabilitatea acestuia).
3. Garanția nu se acordă subansamblelor și accesoriiilor casabile ale produselor care suferă deteriorări din vina exclusivă a consumatorului.
4. Tensiunea de alimentare are valori care nu se încadrează în limitele prevăzute de standarde (SREN 50160).
5. Instalația electrică a utilizatorului prezintă improvizații sau neconformități.
6. Produsul a fost folosit în alte scopuri decât cel pentru care a fost proiectat.
7. Produsul a suportat intervenții (reparații, modificări) din partea unor persoane neautorizate de producător.

Drepturile consumatorului sunt cele prevăzute în OUG nr. 140/2021 și OG 21/1992 (republicată).

În cadrul acestui proces, Arctic vă prelucurează date cu caracter personal, cu respectarea legilor aplicabile privind confidențialitatea și protecția datelor. Pentru informații complete despre modul în care vă prelucrăm datele, precum și despre drepturile dumneavoastră, vă rugăm să consultați secțiunea "Protecția datelor personale", accesând site-ul nostru la adresa <https://www.bekor.ro/>.



BEKO S.A, ul. Puławska 366, 02-819 Warszawa
www.beko.pl e-mail: serwis@beko.com.pl, fax 22 321 0 691

INFOLINIA 222 50 14 14



Podpis i pieczęć instalatora (z numerem uprawnień) w przypadku montażu urządzeń gazowych lub płyt i piekarników elektrycznych

Aby otrzymał więcej informacji dotyczących serwisu np. gdzie kupić czy zamiennie lub akcesoria należy odwiedzić strony internetowe www.beko.pl i wybrać zakładkę serwis.

Proszę zarejestrować swoje urządzenie na www.beko.pl, a otrzymasz dodatkowe korzyści (szczegóły na stronie internetowej)

WARUNKI GWARANCJI BEKO S.A.

BEKO spółka akcyjna z siedzibą w Warszawie (02-819), przy ulicy Puławskiej 366, wpisana do rejestru przedsiębiorców prowadzonego przez Sąd Rejonowy dla m.st. Warszawy w Warszawie, XIII Wydział Gospodarczy Krajowego Rejestru Sądowego, pod numerem: 0000078147 (dalej: „**BEKO**”) udziela gwarancji jakości (dalej: **Gwarancja**) na wprowadzone przez BEKO do obrotu na terenie Polski produkty marki BEKO (dalej: **Urządzenia**) osobom, które nabyły te produkty („**Użytkownik**”) na następujących warunkach:

I. ZAKRES OCHRONY.

1. BEKO gwarantuje, że Urządzenie zakupione przez Użytkownika jest wolne od wad produkcyjnych lub materiałowych, powstałych z przyczyn tkwiących w tym Urządzeniu (dalej: „**Wada**”), które ujawnią się w ciągu terminu określonego w części II. niniejszych Warunków Gwarancji (dalej: „**Okres Gwarancyjny**”).
2. W razie ujawnienia się Wady Produktu w trakcie Okresu Gwarancyjnego, zostanie ona usunięta na koszt BEKO w sposób uzależniony od właściwości wady, na zasadach i w zakresie określonym w niniejszych Warunkach Gwarancji.
3. BEKO zobowiązuje się do usunięcia Wady poprzez dokonanie nieodpłatnej naprawy lub wymiany Urządzenia, bądź też reklamacja zgłoszona na podstawie niniejszych Warunków Gwarancji zostanie rozpoznana w inny sposób uzgodniony przez BEKO i Użytkownika.
4. Udzielona gwarancja jest ważna na terytorium **Rzeczypospolitej Polskiej**.

II. CZAS TRWANIA GWARANCJI.

1. Okres Gwarancyjny wynosi **24 miesiące** licząc od daty zakupu Urządzenia przez pierwszego Użytkownika, z zastrzeżeniem wynikającym z punktu 2 poniżej.
2. Udzielona gwarancja nie obejmuje Urządzeń zakupionych później niż 36 miesięcy licząc od daty produkcji Urządzenia zgodnie z numerem seryjnym znajdującym się na tabliczce znamionowej Urządzenia.

III. PROCEDURA ZGŁOSZENIA REKLAMACYJNEGO.

1. Wady Urządzenia ujawnione w Okresie Gwarancyjnym będą usuwane pod warunkiem przedstawienia przez Użytkownika dowodu zakupu tego Urządzenia zawierającego oznaczenia niezbędne do jego identyfikacji (model, datę zakupu).
2. W przypadku zgłoszenia wad Urządzeń, które wymagają fachowej instalacji do sieci elektrycznej lub gazowej (t.j.: kuchnie, płyty grzewcze i piekarniki elektryczne), realizacja uprawnień z Gwarancji uzależniona jest od przedstawienia przez Użytkownika dowodu, na którym widnieją dane instalatora oraz jego numer uprawnień elektrycznych lub gazowych.
3. Uprawnienia wynikające z niniejszych Warunków Gwarancji mogą być zrealizowane przez Użytkownika wyłącznie w Autoryzowanych Punktach Serwisowych BEKO (dalej: „**Serwis**”) po uprzednim dokonaniu zgłoszenia na Infolinii BEKO pod numerem telefonu: 222 50 14 14. Lista wszystkich lokalizacji Serwisu dostępna jest na stronie internetowej BEKO www.beko.pl
4. Urządzenie do zabudowy meblowej powinno być udostępnione do naprawy przez Użytkownika lub Sprzedawcę w sposób umożliwiający przystąpienie do jego naprawy przez pracowników Serwisu Beko.
5. Wady Urządzenia będą usunięte w terminie 21 dni od daty zgłoszenia Wady na Infolinii BEKO.
6. Jeżeli część zamienna wymieniana w ramach uprawnień wynikających z niniejszych Warunków Gwarancji Urządzenia jest sprowadzana z zagranicy, termin naprawy, o którym mowa w punkcie 5 powyżej, może ulec wydłużeniu jednak, nie więcej niż do 30 dni licząc odpowiednio od daty zgłoszenia Wady na Infolinii BEKO. BEKO zastrzega, że w wyjątkowych przypadkach, gdy Wada nie wpływa na funkcjonowanie Urządzenia, dopuszczalne jest przekroczenie terminu 30 dni opisanego w zdaniu poprzedzającym, jednak nie więcej niż o 30 kolejnych dni. O każdorazowym przekroczeniu terminu usunięcia Wady ponad terminy określone w punkcie 5 powyżej, Użytkownik zostanie poinformowany przez BEKO.
7. Po usunięciu Wady, Urządzenie zostanie dostarczone Użytkownikowi na koszt BEKO.

IV. WYŁ. CZENIA.

1. Warunkiem skorzystania z niniejszych Warunków Gwarancji jest:
 - a. użytkowanie Urządzenia zgodnie z Instrukcją Obsługi dołączoną do tego Urządzenia i jego przeznaczeniem, jak również odpowiednia konserwacja Urządzenia;
 - b. użytkowanie w warunkach indywidualnego gospodarstwa domowego;
 - c. stosowanie osprzętu zalecanego przez producenta;
 - d. brak ingerencji w Urządzenie przez osoby do tego nieupoważnione;
 - e. brak ingerencji w tabliczkę znamionową z numerem seryjnym Urządzenia.
2. Udzielona przez Beko Gwarancja nie obejmuje:
 - a. wad powstałych z przyczyn innych niż tkwiące w Urządzeniu;
 - b. czynności przewidzianych w Instrukcji Obsługi, do wykonania których zobowiązany jest Użytkownik Urządzenia, instalacji oraz regulacji urządzenia gazowego (w tym ustawienia płomienia oszczędnościowego palników, wymiana dysz itp.);
 - c. usterek powstałych w wyniku nieprawidłowego lub niewłaściwego użytkowania, niedbalstwa, przypadkowego uszkodzenia Urządzenia, nieodpowiedniego napięcia prądu lub dokonania jakichkolwiek zmian, które mają wpływ na niewłaściwe działanie Urządzenia, i które naprawiane były przez osoby nieupoważnione, używania instalacji niezgodnych z odpowiednimi Polskimi Normami i innych niż wymienione w Instrukcji Obsługi Urządzenia;
 - d. uszkodzeń mechanicznych, termicznych, chemicznych, korozji, innych uszkodzeń spowodowanych działaniem lub zaniedbaniem Użytkownika lub powstałych na skutek działania sił zewnętrznych (do których zalicza się w szczególności wyładowania atmosferyczne, skoki napięcia, wszystkiego rodzaju awarie domowej instalacji wodno-kanalizacyjnej, itp.), a także powstałych na skutek przedostania się zanieczyszczeń lub ciał obcych do Urządzenia.
 - e. elementów ze szkła oraz plastiku;
 - f. odbarwień Urządzenia lub poszczególnych jego części;
 - g. usterek powstałych w wyniku niewłaściwego montażu Urządzenia w zabudowie meblowej, niezgodnego z Instrukcją Obsługi Urządzenia lub innymi wytycznymi dotyczącymi montażu sprzętu w zabudowie meblowej określonymi przez Producenta;
 - h. usterek powstałych na skutek przechowywania i użytkowania Urządzenia w warunkach, które są niezgodne z normalnymi warunkami domowymi określonymi wymaganiami powszechnie obowiązujących przepisów prawa i odpowiednich Polskich Norm.

V. POZOSTAŁE POSTANOWIENIA.

Niniejsze warunki gwarancji mają zastosowanie do Urządzeń zakupionych od dnia 25.12.2014 r. **Gwarant o wadacza, e niniejsza Gwarancja jest udzielana U ytkownikowi dodatkowo i nie wył cza, nie ogranicza ani nie zawiesz a uprawnie U ytkownika wynikaj cych z przepisów o r kojmi za wady rzeczy sprzedanej na podstawie Kodeksu cywilnego.**



CERTIFICATO DI GARANZIA

La presente garanzia commerciale si intende a giuntiva e non sostitutiva di ogni altro diritto di cui gode il consumatore, intendendo per consumatore esclusivamente colui che utilizza il bene per scopi estranei all'attività imprenditoriale o professionale eventualmente svolta pertanto per uso domestico/privato, e in particolare non pregiudica in alcun modo i diritti del consumatore stabiliti dalla Dlgs 206/05. BEKO Italy S.r.l. in conformità alla facoltà prevista dalla legge, offre al consumatore una garanzia commerciale a giuntiva, nei termini e nei modi di seguito indicati.

Questo certificato non deve essere spedito per la convalida. E' valido e operante solo se conservato assieme alla ricevuta fiscale o altro documento reso fiscalmente obbligatorio.

Condizioni di Garanzia

1. BEKO Italy S.r.l. garantisce l'apparecchio per un periodo di 2 anni dalla data di acquisto (12 mesi se acquistato con fattura di vendita e non con scontrino fiscale).
2. La garanzia è valida esclusivamente sul territorio italiano compresa la Repubblica di San Marino e la città del Vaticano e deve essere comprovata da scontrino fiscale o fattura, che riportino il nominativo del Rivenditore, la data di acquisto dell'apparecchio nonché gli estremi identificativi dello stesso (tipo, modello).
3. Per garanzia s'intende la sostituzione o riparazione gratuita delle parti componenti l'apparecchio che sono risultate difettose all'origine, per vizi di fabbricazione.
4. L'utente decade dai diritti di garanzia se non denuncia il difetto di conformità entro 2 mesi dalla scoperta dello stesso.
5. Uscita del tecnico: gratuita per i primi 6 mesi di garanzia, a pagamento per gli altri 18 mesi nel caso l'utente non sia in grado di provare che il difetto sia dovuto a vizio di conformità del prodotto.
6. Manodopera e ricambi gratuiti per i 24 mesi del periodo di garanzia.
7. L'intervento di riparazione viene effettuato al domicilio dell'utente, fatto salvo i casi di impossibilità oggettiva o di forza maggiore.
8. La riparazione o sostituzione dei componenti dell'apparecchio stesso, non estendono la durata della garanzia.
9. Manopole, lampade, parti in vetro e in plastica, tubazioni e accessori così come tutte le parti asportabili e tutte le parti estetiche, non sono coperte da garanzia.
10. Tutti i materiali soggetti ad usura (guarnizioni in gomma, cinghie, manicotti ecc.) non sono coperti da garanzia a meno che venga dimostrata la difettosità risalente a vizio di fabbricazione delle stesse.
11. La BEKO Italy S.r.l. declina ogni responsabilità per eventuali danni che possano derivare, direttamente od indirettamente, a persone e cose come conseguenza del mancato rispetto delle istruzioni tutte, incluse nell'apposito Manuale per l'uso dell'apparecchio allegato a ciascuno apparecchio, da parte dell'utente ed in particolar modo per quanto concerne le avvertenze relative alla installazione, all'uso ed alla manutenzione dell'apparecchio stesso.
12. La garanzia non diventa operante e l'assistenza sarà effettuata totalmente a pagamento nei seguenti casi:
 - a. Danni dovuti al trasporto o alla movimentazione delle merci.
 - b. Interventi di installazione e montaggio, così come l'errata connessione o errata erogazione dalle reti di alimentazione, mancanza di allacciamento alla presa di terra, e tutte le eventuali regolazioni come la registrazione delle porte nei frigoriferi e/o l'inversione dell'apertura, livellamento prodotti, eliminazione staffe fissaggio vasca, la sostituzione degli ugelli e la regolazione del minimo su cucine e piani cottura.
 - c. Installazione errata, imperfetta o incompleta, per incapacità d'uso da parte dell'utente o dell'installatore, se mancano gli spazi necessari ad operare attorno ai prodotti, per eccessiva o scarsa temperatura dell'ambiente.
 - d. Interventi nei quali non è stato riscontrato il difetto lamentato, o per generici problemi di funzionamento causati da errata impressione del cliente (problemi di asciugatura, rumorosità, difetti di lavaggio, eccessiva formazione di schiuma, di centrifuga, di raffreddamento, di riscaldamento, ecc.).
 - e. Interventi su prodotti installati ad oltre mt. 2,50 da un piano di lavoro stabile, o in posizioni disagiate e pericolose (tetti ecc.) che non possano quindi garantire l'incolumità dell'operatore come stabilito dalla legge 626-94 relativa alla sicurezza sul lavoro.
 - f. Danni causati da agenti atmosferici (fulmini, terremoti, incendi, alluvioni, ecc.)
 - g. Se il numero di matricola risulta asportato, cancellato o manomesso.
 - h. Riparazioni, modifiche o manomissioni effettuate da persone non autorizzate dal produttore o comunque per cause non dipendenti dal prodotto. Per guasti dovuti a mancanza di regolare manutenzione (pulizia batterie condensanti, fori di drenaggio acqua di condensa, filtri scarico ed entrata acqua, eliminazione corpi estranei ecc.).
 - i. Mancanza dei documenti fiscali o se gli stessi risultano contraffatti o non inerenti al prodotto.
 - j. L'uso improprio dell'apparecchio, non di tipo domestico o diverso da quanto stabilito dal produttore, fa decadere il diritto alla Garanzia.
 - k. Per tutte le circostanze esterne che non siano riconducibili a difetti di fabbricazione dell'elettrodomestico.
 - l. Si intendono a pagamento anche tutti gli eventuali trasporti necessari per lo svolgimento degli interventi legati ai casi citati.

Il Servizio Assistenza di BEKO Italy S.r.l. è l'unico autorizzato a riparare i prodotti a marchio BEKO.

Durante e dopo il periodo di garanzia, vi consigliamo di rivolgervi sempre ai nostri centri di assistenza autorizzati. Per contattare il Centro di Assistenza Tecnica Autorizzato operante nella sua zona chiamare il numero unico per l'Italia:

02.03.03

Prima di contattare l'assistenza tecnica, al fine di agevolare la gestione della chiamata, è necessario avere a portata di mano il modello del prodotto e il documento fiscale di acquisto.

R5/31032016/2960480007

5744681900-AB



GARANTIEURKUNDE Österreich

Für unsere Geräte übernehmen wir die Garantie zu den nachfolgend angeführten Bedingungen:

1. **beko** gewährt eine Garantie von 24 Monaten, gerechnet vom Tag der Lieferung an den Endverbraucher. Der Kaufbeleg dient als Nachweis. Diese Garantiezusage gilt nur gegenüber Endabnehmern, die Erstkäufer des Produktes vom Händler sind.
2. Durch diese Garantie ist die gesetzliche Gewährleistungspflicht nicht eingeschränkt.
3. Innerhalb der Garantiezeit werden Mängel am Gerät, die nachweislich auf Material- oder Fertigungsfehler zurückzuführen sind, nach Überprüfung der Verhältnismängel behoben. Die Entscheidung welcher Art der Nachbesserung erfolgt, liegt ausschließlich bei **beko**. Die Garantie deckt die für die Beseitigung des Mangels anfallenden Kosten für Arbeitszeit und Material.
4. Im Fall von unsachgemäßer Handhabung und / oder Missachtung der Auf- und Einbauvorschriften, bei Transportschäden, Bruchschäden und Sprüngen speziell an Teilen aus Glas oder Kunststoff, sowie für Verbrauchs- und Verschleißteile, wie z.B. Filter, Lampen, Riemen, Kohlebürsten etc., sowie Schäden, die durch abnorme Bedingungen in der Strom- und Wasserzufuhr oder durch höhere Gewalt verursacht werden, kann keine Garantieleistung erfolgen. Schäden außerhalb des Gerätes, sowie Schäden durch Eingriffe bzw. Reparaturen von Personen, die nicht durch **beko** ermächtigt wurden, sind von der Garantieleistung ausgeschlossen.
5. Garantiepflichtige Mängel sind unverzüglich dem **beko** -Kundendienst unter Vorlage des Kaufbelegs zu melden.
6. Erweiterte Garantieverprechen, die sich auf spezifische Teile des Produktes wie Motoren, Kompressoren, Pumpen etc. beziehen, beinhalten ausschließlich die Kosten des beschriebenen Bauteils. Eventuelle Anfahrts- und/oder Arbeitszeitkosten die für den Austausch eines solchen Teiles anfallen können, sind in dieser Garantie nicht gedeckt.
7. Durch Garantieleistungen wird die Garantiefrist des Gerätes nicht verlängert. Bitte überprüfen Sie das Gerät sofort nach Übernahme und melden Sie eventuelle Mängel innerhalb von 14 Tagen.

Wir danken Ihnen, dass Sie ein Qualitätsprodukt von **beko** erworben haben und wünschen Ihnen viel Freude!

Servicehotline: +43 126 76 002

<http://at.beko.com/>

ΠΟΛΥΣΤΥΛΟ ΚΑΒΑΛΑΣ, ΤΗΛ. 2510 392 180-3
ΥΠΟΚΑΤΑΣΤΗΜΑ ΑΘΗΝΩΝ: Σοφοκλέους 1B & Λ. Βουλιαγμένης 110, Ελληνικό, 16777
ΥΠΟΚΑΤΑΣΤΗΜΑ ΘΕΣΣΑΛΟΝΙΚΗΣ: Αντώνη Τρίτση 15-17, SPONTIS BLDG, 55535
E-mail: beko@seitavidis.com.gr

ΕΓΓΥΗΣΗ

Η εταιρεία ΠΑΡ.ΣΕΪΤΑΝΙΔΗΣ Α.Ε. σας ευχαριστεί για την προτίμηση που δείξατε αγοράζοντας μία από τις συσκευές Beko και σας παρέχει τον παρακάτω χρόνο εγγύησης από την ημερομηνία αγοράς τους. Αν μέσα στην διάρκεια της εγγύησης η συσκευή σας χρειαστεί επισκευή, μπορείτε να ενημερωθείτε για τα εξουσιοδοτημένα service από το τηλεφωνικό κέντρο της εταιρεία μας στα τηλέφωνα: **2510 392511 / 2510 392512**

ΨΥΓΕΙΑ	3 ΧΡΟΝΙΑ	ΠΛΥΝΤΗΡΙΑ/ΣΤΕΓΝΩΤΗΡΙΑ ΡΟΥΧΩΝ	3 ΧΡΟΝΙΑ
ΦΟΥΡΝΟΙ	3 ΧΡΟΝΙΑ	ΠΛΥΝΤΗΡΙΑ ΠΙΑΤΩΝ	3 ΧΡΟΝΙΑ

ΟΝΟΜΑΤΕΠΩΝΥΜΟ ΑΓΟΡΑΣΤΗ..... ΑΡ.ΕΓΓΥΗΣΗΣ.....
ΔΙΕΥΘΥΝΣΗ..... ΑΡ.ΠΑΡΑΣΤΑΤ.ΑΓΟΡΑΣ.....
..... ΜΟΝΤΕΛΟ ΣΥΣΚΕΥΗΣ.....
ΤΗΛ..... ΣΕΙΡΙΑΚΟΣ ΑΡΙΘΜΟΣ ΣΥΣΚΕΥΗΣ.....
ΣΤΟΙΧΕΙΑ ΚΑΤΑΣΤΗΜΑΤΟΣ..... ΗΜΕΡ/ΝΙΑ ΑΓΟΡΑΣ.....

Δύο τρόποι καταχώρησης εγγύησης :

- A) Ηλεκτρονικά στο : www.guaranteecard-seitanidis.gr
B) Αποστολή του κάτωθι συνημμένου με ταχυδρομείο



ΟΝΟΜΑΤΕΠΩΝΥΜΟ ΑΓΟΡΑΣΤΗ..... ΑΡ. ΕΓΓΥΗΣΗΣ.....
ΔΙΕΥΘΥΝΣΗ ΑΡ. ΠΑΡΑΣΤΑΤ. ΑΓΟΡΑΣ.....
ΤΗΛ ΜΟΝΤΕΛΟ ΣΥΣΚΕΥΗΣ.....
ΣΤΟΙΧΕΙΑ ΚΑΤΑΣΤΗΜΑΤΟΣ..... ΣΕΙΡΙΑΚΟΣ ΑΡΙΘΜΟΣ ΣΥΣΚΕΥΗΣ.....
..... ΗΜΕΡ/ΝΙΑ ΑΓΟΡΑΣ.....

Χορηγώ ρητά την συγκατάθεση μου για την συλλογή, επεξεργασία και τήρηση των ως άνω προσωπικών μου δεδομένων, δηλαδή ονοματεπώνυμο/ διεύθυνση/τηλέφωνο για το σκοπό της εγγύησης και για χρονικό διάστημα 3 ετών. Έχετε δικαίωμα διόρθωσης/παραλαβής/φορητότητας και διαγραφής των προσωπικών σας δεδομένων υπό προϋποθέσεις (άρθρα 13-23 του Γ.Κ.Π.Δ) και με τηλεφωνική επικοινωνία 2510392180.

ΝΑΙ ΟΧΙ

ΟΡΟΙ ΚΑΙ ΠΡΟΫΠΟΘΕΣΕΙΣ ΙΣΧΥΟΣ ΤΗΣ ΠΑΡΟΥΣΗΣ ΕΓΓΥΗΣΗΣ

1. Για να ισχύει η παρούσα εγγύηση θα πρέπει είτε να γίνει η ηλεκτρονική καταχώρηση, είτε να συμπληρωθούν πλήρως και να υπογραφούν δεόντως με φροντίδα του πελάτη και τα δύο μέρη της εγγύησης. Το απόκομμα για την εταιρεία θα πρέπει να ταχυδρομηθεί με συστημένη επιστολή ή να προσκομηθεί στα γραφεία της εταιρείας μας (Πολύτυλο Καβάλας Τ.Θ 1402 , Τ.Κ.64003) εντός 10 ημερών από την ημερομηνία αγοράς.
2. Η εργοστασιακή εγγύηση καλύπτει τον χρόνο που αναγράφεται στον σχετικό πίνακα για κάθε συσκευή, κάθε ανωμαλία ή βλάβη που οφείλεται αποκλειστικά σε κατασκευαστικό ελάττωμα ή ελαττωματικό εξάρτημα της συσκευής. Η αποκατάσταση της βλάβης γίνεται εντελώς δωρεάν δια της αντικατάστασης ή επισκευής του ελαττωματικού εξαρτήματος. Σε καμία περίπτωση δεν προβλέπεται η **αντικατάσταση** της συσκευής. Ο καταναλωτής οφείλει με δικές του δαπάνες να πάει την συσκευή στο κοντινότερο εξουσιοδοτημένο service της εταιρίας.
3. Η εταιρεία μας διατηρεί το δικαίωμα να καθορίζει τον τρόπο και τόπο επισκευής των βλαβών κατά την απόλυτη κρίση της .
4. Η εγγύηση δεν καλύπτει βλάβες που οφείλονται άμεσα ή έμμεσα σε αμέλεια , παράλειψη , κακή εγκατάσταση και πάσης φύσεως επέμβαση στη συσκευή από μη εξουσιοδοτημένο συνεργείο , κακή χρήση και ελλιπή συντήρηση της συσκευής. Επίσης η εταιρεία μας δεν ευθύνεται για βλάβες που οφείλονται σε κακή ηλεκτρική σύνδεση σε τάση διαφορετική από την αναγραφόμενη στη πινακίδα της συσκευής , σε μη γειωμένο ρευματοδότη ή σε μεταβολές της τάσης. Στις καλύψεις της εγγύησης δεν συμπεριλαμβάνονται τα εύθραυστα εξαρτήματα όπως ενδεικτικά αναφέρουμε :γυάλινες και πλαστικές επιφάνειες , λυχνίες κ.α.
5. Η εγγύηση παρέχεται προς τον αρχικό αγοραστή και ισχύει για τις συσκευές που θα αγοραστούν από **01/05/2022** και έπειτα.
6. Η παρούσα εγγύηση πρέπει να συνοδεύεται από τιμολόγιο ή δελτίο λιανικής πώλησης ή φωτοαντίγραφο αυτού. Αποφύγετε την αλλοίωση της εγγύησης και της πινακίδας μητρώου που βρίσκεται στο πίσω μέρος της συσκευής.
Φυλάξτε την εγγύηση και μετά την λήξη της. Προσκομίστε την σε κάθε αίτημα για επισκευή.

ΠΡΟΣΟΧΗ: ΣΕ ΠΕΡΙΠΤΩΣΗ ΠΟΥ ΔΕΝ ΣΤΑΛΕΙ Η ΚΑΡΤΑ ΕΓΓΥΗΣΕΩΣ ΕΝΤΟΣ 10 ΗΜΕΡΩΝ ΣΤΗΝ ΕΤΑΙΡΕΙΑ ΔΕΝ ΙΣΧΥΕΙ Η ΕΓΓΥΗΣΗ ΤΗΣ ΣΥΣΚΕΥΗΣ ΠΟΥ ΕΠΙΛΕΞΑΤΕ

SERVICE ΛΕΥΚΩΝ ΣΥΣΚΕΥΩΝ

ΑΘΗΝΑ ΜΑΚΡΗΣ ΦΩΤΙΟΣ	2102 116649 6932 366733	ΘΕΣΣΑΛΟΝΙΚΗ ΠΑΠΑΔΟΠΟΥΛΟΣ ΚΩΝ/ΝΟΣ	2310 322056 6977 297913
ΠΑΤΡΑ ΧΟΡΜΠΑΣ ΑΝΔΡΕΑΣ	2610 623800 6932 437700	ΒΟΛΟΣ ΝΑΟΥΜΙΔΗΣ ΓΕΩΡΓΙΟΣ	2421 094130 6981 972363
ΙΩΑΝΝΙΝΑ ΤΑΣΙΟΥΛΑΣ ΙΩΑΝΝΗΣ	6932 660823	ΚΟΜΟΤΗΝΗ ΠΑΠΑΖΟΥΔΗΣ ΚΩΝΣΤΑΝΤΙΝΟΣ	2531 033711 6932 587473

ΠΡΟΣ :



ΠΟΛΥΣΤΥΛΟ ΚΑΒΑΛΑΣ
Τ.Θ 1402 , Τ.Κ.64003
ΤΗΛ 2510 392180-3



