



# Manuale dell'Utente

## Frigorifero-Congelatore

A3FE742CMJ

B3FE742CMJ

B3FE742CMJW

C3FE744CMJ

C3FE744CWJ

C3FE844CGJ

C3FE744CMJW

A3FE742CGBJ

A3FE742CRJ

**Haier**

IT



## Vi ringraziamo per aver deciso di acquistare un prodotto Haier.

Vi invitiamo a leggere attentamente queste istruzioni prima di iniziare a usare il dispositivo. Le istruzioni contengono informazioni importanti che vi aiuteranno a trarre il meglio da questo dispositivo e vi garantiranno altresì sicurezza in fase di installazione, uso e manutenzione del dispositivo.

Conservare questo manuale in un luogo pratico, di modo da poterlo sempre consultare e garantire un utilizzo sicuro e adeguato del dispositivo.

Qualora il dispositivo venga venduto, ceduto o lasciato nella vecchia abitazione in fase di trasferimento, accertarsi sempre di lasciare anche il manuale, di modo che il nuovo proprietario possa acquisire familiarità col dispositivo e con le relative avvertenze di sicurezza.

## Legenda

### Avvertenza - Informazioni importanti per la sicurezza



Informazioni e suggerimenti generali



Informazioni ambientali



## Smaltimento

Contribuire alla protezione dell'ambiente e alla salute umana. Collocare l'imballaggio in contenitori adeguati per poterlo riciclare. Contribuire al riciclaggio dei rifiuti provenienti da dispositivi elettrici ed elettronici. Non smaltire i dispositivi recanti questo simbolo con i normali rifiuti domestici. Riportare il prodotto presso la struttura di riciclaggio locale o contattare il proprio ufficio municipale competente in merito.



## AVVERTENZA!

### Rischio di lesione o soffocamento!

I refrigeranti e i gas vanno smaltiti in modo professionale. Verificare che i tubi del circuito refrigerante non si siano danneggiati prima di smaltirli in modo adeguato. Scollegare il dispositivo dalla presa di corrente. Tagliare il cavo di rete e smaltirlo. Togliere i vassoi e i cassetti, oltre che il lucchetto e le guarnizioni della porta al fine di evitare che i bambini e gli animali domestici rimangano intrappolati all'interno del dispositivo.

Uso previsto.....	4
Sicurezza.....	5
Descrizione del prodotto .....	9
Uso .....	11
Strumentazione .....	22
Manutenzione e pulizia.....	25
Guida alla risoluzione dei problemi.....	28
Installazione.....	31
Dati tecnici.....	35
Assistenza clienti.....	36



## ATTENZIONE! Modello B3FE742CMJ/W

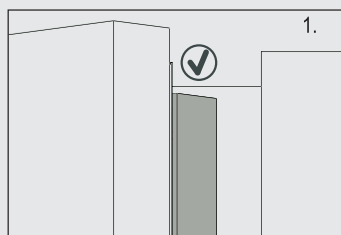

Quando viene chiusa la porta, l'asta verticale della porta sulla porta sinistra dovrebbe piegarsi verso l'interno (1).

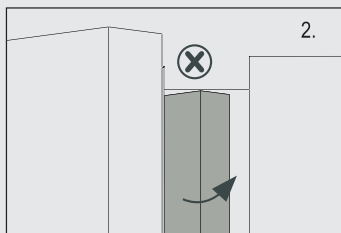

Qualora si cerchi chiudere la porta sinistra e l'asta della porta verticale non sia piegata (2), è opportuno come prima cosa piegarla, altrimenti la striscia della porta colpirà l'albero di fissaggio o la porta destra. Si potrebbe quindi verificare un danno al sistema di scorrimento della porta; si potrebbero anche verificare perdite.

C'è una filettatura calda all'interno dell'asta della porta verticale. La temperatura della superficie aumenterà leggermente, il che è normale e non avrà effetti sul funzionamento del frigorifero.

## Uso previsto

Questo dispositivo è stato pensato per raffreddare e congelare alimenti. È stato progettato esclusivamente per essere usato all'interno di case con atmosfere asciutte all'interno. Non è stato pensato per un uso di tipo commerciale o industriale.

Non sono ammesse modifiche o trasformazioni all'apparecchiatura. Un uso non previsto potrebbe causare pericoli e perdita del servizio di copertura della garanzia.

## Standard e direttive



Questo prodotto soddisfa i requisiti di tutte le direttive CE applicabili con i corrispondenti standard armonizzati, il che conferisce la marcatura CE.

## Accessori

Controllare gli accessori e la documentazione conformemente al presente elenco:

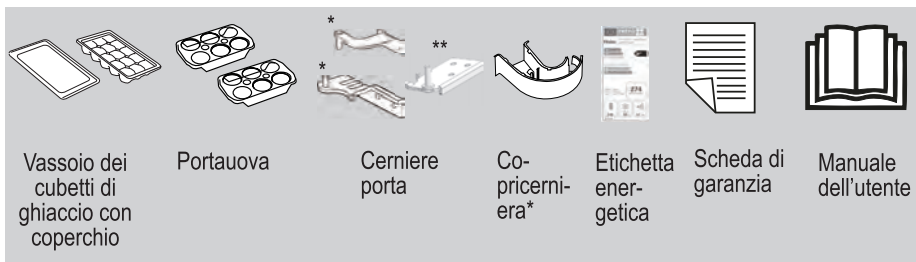

\* Solo per i modelli A3FE742CMJ, C3FE744CMJ, C3FE744CWJ e C3FE844CGJ  
A3FE742CGBJ, A3FE742CRJ)

\*\* Solo per i modelli C3FE744CMJ C3FE744CMJW C3FE744CWJ C3FE844CGJ.



## Informativa

A causa di modifiche tecniche e modelli diversi, alcune delle illustrazioni all'interno di questo manuale potrebbero differire dal modello attuale.

Queste istruzioni vengono fornite al fine di garantire la propria sicurezza personale oltre che per proteggere l'apparecchiatura da eventuali danni; le istruzioni vanno lette con attenzione prima di procedere con le operazioni di installazione e uso.

## Prima di accendere il dispositivo per la prima volta eseguire le seguenti operazioni...

- ▶ verificare che non vi siano danni verificatisi in fase di trasporto.
- ▶ verificare che l'imballaggio sia stato rimosso e sia tenuto fuori dalla portata dei bambini.
- ▶ attendere almeno due ore prima di procedere all'installazione del dispositivo al fine di garantire che il circuito del refrigerante sia completamente operativo.
- ▶ spostare sempre il dispositivo in due persone, dato che è molto pesante.
- ▶ installare il dispositivo in una zona ben ventilata. Verificare che vi sia uno spazio di almeno 20 cm sopra e 10 cm intorno al dispositivo. Installare e livellare il dispositivo in un'area adatta per le sue dimensioni e per il suo uso.
- ▶ Verificare che le aperture di ventilazione, sia sull'apparecchiatura che nella struttura da incasso, siano libere da ostruzioni.
- ▶ Verificare che le informazioni elettriche sulla targhetta elettrica siano in linea con l'alimentazione disponibile. In caso contrario, contattare un elettricista.
- ▶ Prendere in considerazione che il dispositivo funziona con una sorgente di alimentazione di questo tipo: 220~240 VAC/50 Hz. Delle normali fluttuazioni di tensione possono causare il mancato avvio o il funzionamento anomalo del dispositivo e danneggiare il controllo della temperatura o il compressore, generando al tempo stesso anche rumori anomali. Per eliminare le fluttuazioni anomale consigliamo di usare un regolatore automatico.
- ▶ Servirsi di una presa con messa a terra separata per l'alimentazione che sia facilmente accessibile. L'apparecchiatura deve disporre di una messa a terra.
- ▶ **Unicamente per il Regno Unito:** Il cavo di alimentazione del dispositivo è dotato di una presa a 3 poli (con messa a terra), adatta per una normale presa a 3 poli. Non tagliare o smontare mai il terzo polo (messa a terra). Dopo aver installato il dispositivo, la presa dovrebbe essere accessibile.
- ▶ verificare che la presa sia prontamente accessibile.
- ▶ verificare che il cavo di alimentazione non sia intrappolato dal frigorifero. Non inciampare sul cavo di alimentazione.



### AVVERTENZA!

Verificare di non danneggiare il cavo elettrico e la presa. Se danneggiato, deve essere sostituito solo dal produttore o dall'agente di servizio autorizzato.

**Prima di accendere il dispositivo per la prima volta non eseguire le seguenti operazioni...**

- x installare il dispositivo direttamente esposto alla luce del sole o vicino a sorgenti di alimentazione (ad esempio: stufe, riscaldatori).
- x danneggiare il circuito refrigerante. Qualora si danneggi, non usare il dispositivo.
- x usare ciabatte e prolunghe.

**Durante l'uso quotidiano eseguire le seguenti operazioni...**

- ▶ verificare che il dispositivo sia usato unicamente da bambini a partire dagli 8 anni oltre che da persone con capacità fisiche, sensoriali o mentali ridotte o non in possesso dell'esperienza e delle conoscenze necessarie, a meno che queste persone non siano supervisionate o istruite in merito a come usare il dispositivo in modo sicuro e comprendano i rischi coinvolti.
- ▶ tenere i bambini di età inferiore ai 3 anni lontano dal dispositivo a meno che non siano sotto costante supervisione.
- ▶ verificare che i bambini non stiano giocando col dispositivo.
- ▶ verificare che i bambini siano supervisionati se eseguono operazioni di pulizia e manutenzione.
- ▶ tenere la presa e non il cavo in fase di scollegamento del dispositivo.
- ▶ sostituire un cavo danneggiato unicamente rivolgendosi al produttore, al suo agente di servizio o a persone debitamente qualificate per evitare di correre inutili rischi.
- ▶ attenersi a queste istruzioni se vi sono perdite di gas di carbone o di altri gas infiammabili in prossimità del dispositivo: disattivare la valvola del gas che perde, aprire porte e finestre e non scollegare o collegare il cavo di alimentazione del dispositivo o di qualsiasi altro dispositivo.
- ▶ aprire e chiudere le porte servendosi unicamente delle maniglie. Lo spazio fra le porte e l'armadietto è molto stretto. Non estendere le mani in queste zone per evitare di pizzicarsi le dita. Aprire o chiudere le porte del frigorifero solo quando non ci sono bambini nella zona di movimento delle porte.
- ▶ scollegare il dispositivo dall'alimentazione elettrica prima di intraprendere qualsiasi intervento di manutenzione. Lasciar passare almeno 5 minuti prima di riavviare il dispositivo, dato che operazioni di avvio frequenti potrebbero danneggiare il compressore.
- ▶ eliminare la polvere sulla parte posteriore dell'unità una volta all'anno per evitare di correre rischi legati al fuoco ed evitare un consumo eccessivo di corrente.

- ▶ si prega di notare che il prodotto funziona a una temperatura compresa fra i 10 e i 43°C. Il dispositivo potrebbe non funzionare correttamente se viene lasciato a lungo a temperature superiori o inferiori alla gamma indicata.
- ▶ controllare le condizioni degli alimenti se all'interno del congelatore vi è stato un aumento della temperatura.
- ▶ usare unicamente acqua potabile con i modelli dotati di erogatore di acqua.

## **Durante l'uso quotidiano non eseguire le seguenti operazioni...**

- x impostare temperature inutilmente basse all'interno dello scomparto frigorifero. Con impostazioni elevate si potrebbero avere temperature basse. Attenzione: Le bottiglie possono esplodere.
- x conservare farmaci che richiedono una temperatura di conservazione specifica o batteri o agenti chimici all'interno del dispositivo.
- x conservare i liquidi in bottiglie o lattine (oltre alle bevande con elevato contenuto alcolico) in particolare bevande gassate all'interno del congelatore, dato che potrebbero esplodere in fase di congelamento.
- x posizionare articoli instabili (oggetti pesanti, contenitori pieni d'acqua) sopra al dispositivo per evitare lesioni personali causate da caduta o scosse elettriche causate dal contatto con l'acqua.
- x tirare le mensole sulla porta. La porta si potrebbe inclinare, il ripiano bottiglie si potrebbe togliere e il dispositivo potrebbe traballare.
- x danneggiare il circuito refrigerante. Qualora si danneggi, non usare il dispositivo.
- x salire sulla porta dello scomparto del congelatore o sul cassetto.
- x toccare la superficie interna dello scomparto del congelatore mentre è in funzione, in particolar modo con le mani bagnate, dato che le mani si potrebbero congelare sulla superficie.
- x toccare alimenti congelati con le mani bagnate (indossare i guanti). In particolar modo non mangiare i ghiaccioli subito dopo averli estratti dallo scomparto del congelatore. Sussiste il rischio di congelamento o di formazione di vesciche da freddo. PRIMO soccorso: tenere immediatamente sotto acqua fredda corrente. Non tirare via!
- x togliere il gelo e il ghiaccio con oggetti appuntiti. Non usare spray, riscaldatori elettrici come riscaldatori, asciugacapelli, prodotti per la pulizia a vapore o altre sorgenti di calore per evitare di arrecare danni alle componenti in plastica.



- x pulire il dispositivo con spazzole dure, spugnette abrasive, detergente in polvere, petrolio, amil acetato, acetone e altre simili soluzioni organiche, soluzioni acide o alcaline. Pulire con l'apposito detergente per il frigorifero per evitare danni.
- x spruzzare o lavare il dispositivo in fase di pulizia.
- x usare acqua spray o vapore per pulire il dispositivo.
- x pulire i ripiani in vetro freddi con acqua calda. Le improvvise variazioni di temperatura potrebbero causare la rottura del ghiaccio.
- x utilizzare apparecchiature elettriche all'interno dei comparti di conservazione degli alimenti, ad eccezione di quelli consigliati dal costruttore.
- x provare a riparare il dispositivo in modo autonomo. In caso di riparazioni rimandiamo al nostro centro assistenza clienti.

**AVVERTENZA!**

Non conservare o riutilizzare materiali infiammabili, esplosivi o corrosivi all'interno del dispositivo o nelle immediate vicinanze.

**Informazioni sul gas refrigerante****AVVERTENZA!**

Il dispositivo contiene il refrigerante infiammabile ISOBUTANO (R600a). Verificare che il circuito del refrigerante non si sia danneggiato in fase di trasporto o installazione. Le perdite di refrigerante possono causare lesioni agli occhi o rischi di incendio. Qualora si siano verificati danni, tenere lontano dalle fonti libere di fuoco, ventilare bene la stanza, non collegare o scollegare i cavi di alimentazione del dispositivo o di qualsiasi altro dispositivo. Informare l'assistenza clienti.

Qualora gli occhi entrino in contatto col refrigerante, risciacquare immediatamente sotto all'acqua corrente e chiamare immediatamente un medico oculista.

# Descrizione del prodotto

IT

Modello A3FE742CMJ  
A3FE742CGBJ,A3FE742CRJ

Modello B3FE742CMJ

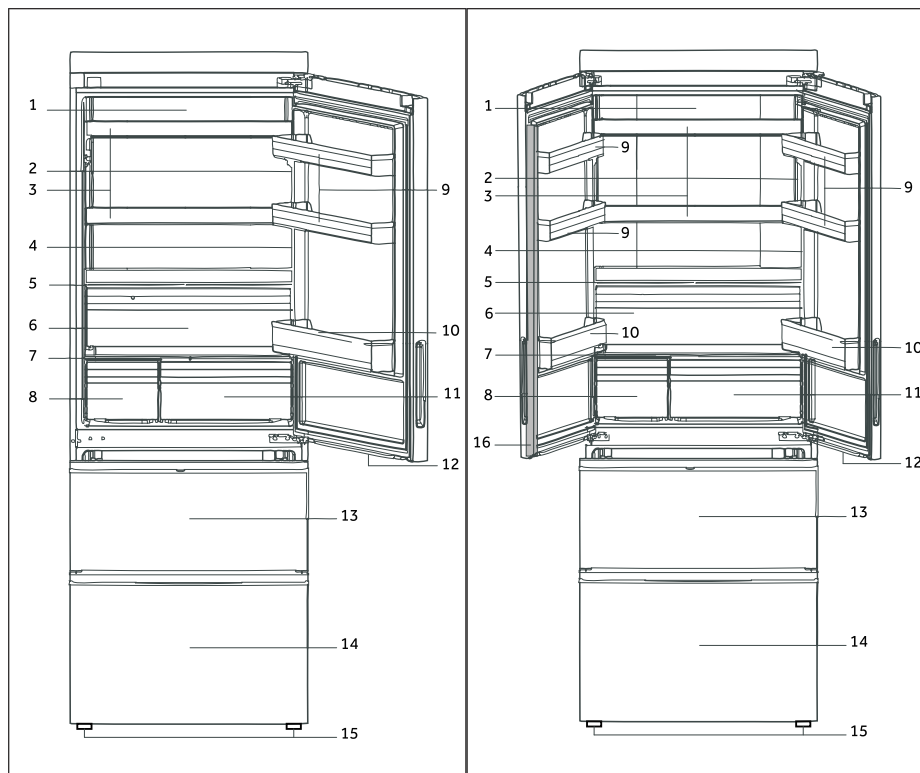

- 1 Lampada LED del frigorifero
- 2 Targhetta
- 3 Ripiani in vetro
- 4 Indicatore di temperatura O.K. (opzionale)
- 5 Coperchio della scatola frutta e verdura
- 6 Scatola frutta e verdura
- 7 Coperchio in vetro My Zone
- 8 Scatola speciale
- 9 Ripiano porta superiore

- 10 Ripiano porta inferiore
- 11 Scatola My Zone
- 12 Lampada LED del cassetto del congelatore
- 13 Cassetto superiore del frigorifero con ripiano pre-congelatore
- 14 Cassetto inferiore del frigorifero con ripiano pre-congelatore
- 15 Piedini regolabili
- 16 Asta porta

Model B3FE742CMJW

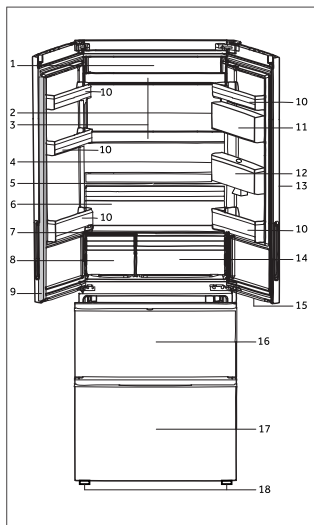

Model C3FE744CMJ C3FE744CWJ and C3FE844CGJ

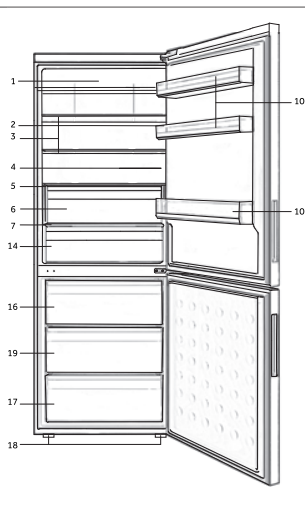

- 1 Lampada LED del frigorifero
- 2 Targhetta
- 3 Ripiani in vetro
- 4 Indicatore di temperatura O.K. (opzionale)
- 5 Coperchio della scatola frutta e verdura
- 6 Scatola frutta e verdura
- 7 Coperchio in vetro My Zone
- 8 Scatola speciale
- 9 Asta porta
- 10 Ripiano porta
- 11 Scatola sigillata
- 12 Serbatoio dell'acqua
- 13 Erogatore di acqua
- 14 Scatola My Zone
- 15 Lampada LED del cassetto del congelatore
- 16 Cassetto di stoccaggio superiore del congelatore
- 17 Cassetto di stoccaggio inferiore del congelatore
- 18 Piedini regolabili
- 19 Cassetto di stoccaggio centrale del congelatore

Mod. C3FE744CMJW

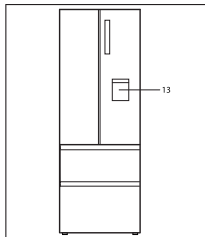
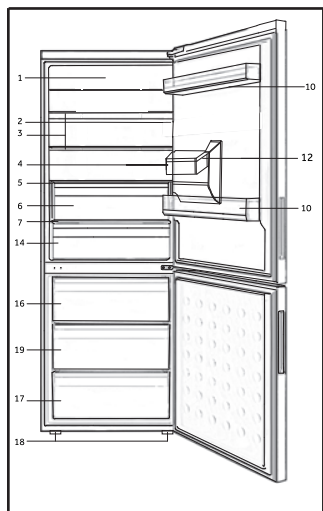

Mod. B3FE742CMJW

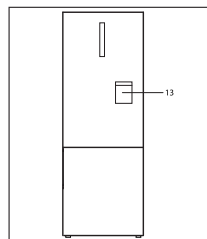

Mod. C3FE744CMJW

**Prima di iniziare a usare il dispositivo**

- ▶ Togliere tutti i materiali dell'imballaggio, tenerli fuori dalla portata dei bambini e smaltirli in modo rispettoso dell'ambiente.
- ▶ Pulire l'interno e l'esterno del dispositivo con acqua e con un detergente delicato prima di inserire alimenti all'intero.
- ▶ Dopo aver appoggiato in piano e pulito l'apparecchiatura, attendere almeno 2 ore prima di collegare nuovamente il dispositivo alla presa di corrente. Cfr. la sezione **INSTALLAZIONE**.
- ▶ Pre-raffreddare gli scomparti con impostazioni elevate prima di inserire gli alimenti. La funzione Super Cool e Super Freeze aiuta a raffreddare rapidamente gli scomparti.
- ▶ La temperatura del frigorifero e la temperatura del congelatore vengono automaticamente impostate rispettivamente a 5° C e -18° C. Queste sono le impostazioni consigliate. Qualora lo si desidera, sarà possibile modificare queste temperature manualmente. Cfr. **FUNZIONI**.

## Pannello di controllo

Modello A3FE742CMJ e B3FE742CMJ/W  
A3FE742CGBJ, A3FE742CRJ

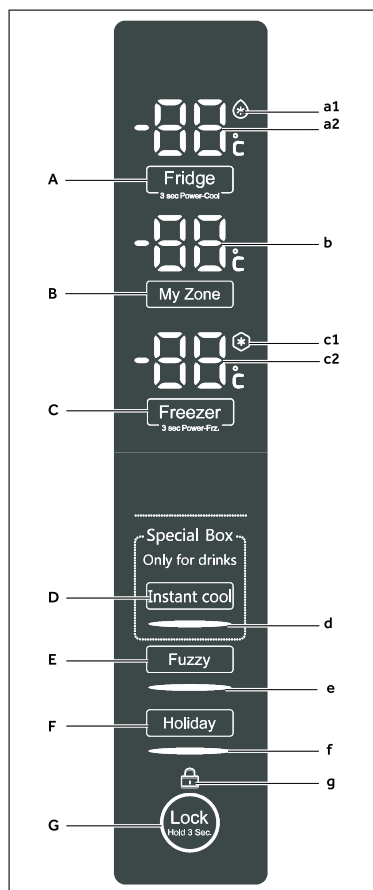

### Pulsanti:

- A Selettore frigorifero
- B Selettore My Zone
- C Selettore congelatore
- D Selettore Box speciale / Instant cool
- E Selettore modalità Fuzzy
- F Selettore modalità Vacanza
- G Selettore blocco pannello
- H Frigorifero spento - selettore funzione

Modelli C3FE744CMJ C3FE744CWJ e  
C3FE844CGJ C3FE744CMJW

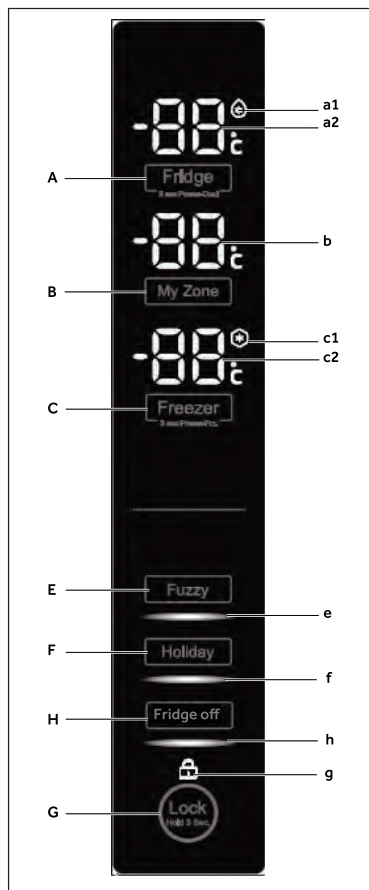

### Indicatori:

- a1 Funzione Super raffreddamento
- a2 Temperatura frigorifero
- b Temperatura My Zone
- c1 Funzione Super congelamento
- c2 Temperatura congelatore
- d Funzione Instant cool
- e Modalità Fuzzy
- f Modalità vacanza
- g Blocco pannello
- h Funzione frigorifero spento

## Tasti sensore

I pulsanti sul pannello di controllo sono tasti sensore, che rispondono già quando vengono sfiorati col dito.

## Accensione / spegnimento del dispositivo

Il dispositivo è in funzione non appena viene connesso alla sorgente di alimentazione.

Quando il dispositivo viene acceso per la prima volta, l'indicatore "c2" lampeggia sul display fino a che la temperatura non raggiunge i -5°C o dopo 1 ora di funzionamento. Le temperature visualizzate in "a2", "b" e "c2" indicheranno le temperature reali all'interno dello scomparto.



### Informativa

- ▶ Il dispositivo è pre-impostato alla temperatura consigliata di 5°C (frigorifero) e - 18°C (congelatore). In condizioni ambientali normali non è necessario impostare la temperatura.
- ▶ Quando il dispositivo viene acceso dopo essere stato scollegato dalla presa di corrente, potrebbe essere necessario attendere 12 ore perché venga raggiunta la temperatura adeguata.

Svuotare il dispositivo prima di spegnerlo. Per spegnere il dispositivo, estrarre la spina dalla presa di corrente.

## Modalità standby

Il display si spegne automaticamente 30 dopo aver premuto un tasto. Il display si blocca automaticamente. Si accende in automatico quando viene premuto qualsiasi tasto o quando viene aperta la porta (l'allarme non causa l'accensione del display).

## Selezione modalità di funzionamento

Potrebbe essere necessario selezionare una delle seguenti due modalità per impostare il dispositivo:

### 1) Modalità Fuzzy

In modalità fuzzy, il dispositivo regola automaticamente la temperatura a seconda della temperatura ambiente e in linea con le variazioni di temperatura all'interno del dispositivo. Qualora vi siano requisiti speciali, consigliamo di usare la modalità fuzzy (cfr. MODALITÀ FUZZY).

### 2) Modalità di regolazione manuale:

Qualora si intenda regolare manualmente la temperatura del dispositivo per conservare un determinato alimento, sarà possibile impostare la temperatura tramite un pulsante di regolazione della temperatura (cfr. Regolazione della Temperatura).

### Blocco/Sblocco del pannello

- ▶ Toccare il pulsante “G” per 3 secondi per bloccare tutti gli elementi del pannello all’attivazione. Viene visualizzato l’indicatore “g” relativo.
- ▶ Per lo sblocco premere nuovamente il pulsante.



### Informativa

Il pannello di controllo si blocca automaticamente all’attivazione qualora non venga premuto nessun pulsante per 30 secondi. Per eventuali impostazioni sarà necessario sbloccare il pannello di controllo.

### Allarme apertura sportello/cassetto

Quando la porta del frigorifero o il cassetto del congelatore vengono aperti per più di 3 minuti, suonerà l’allarme di apertura porta/cassetto. L’allarme potrà essere messo in modalità silenziosa chiudendo la porta / cassetto o toccando il pannello di controllo. Se la porta/cassetto vengono lasciate aperte per più di 7 minuti, la luce all’interno del frigorifero / sotto alla porta del frigorifero e l’illuminazione del pannello di controllo si spegneranno automaticamente.

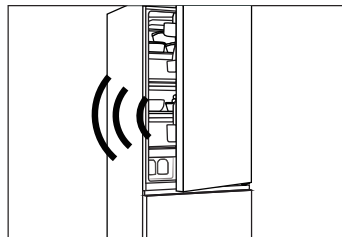

### Regolare la temperatura

La temperatura interna è influenzata dai seguenti fattori:

- ▶ Temperatura ambiente
- ▶ Frequenza di apertura della porta
- ▶ Quantitativo di cibi conservati
- ▶ Installazione del dispositivo

### Regolare la temperatura del frigorifero

1. Sbloccare il pannello se è bloccato.
2. Premere il pulsante “A” (Frigorifero) per selezionare lo scomparto frigorifero. L’indicatore “a2” lampeggia.
3. Premere il pulsante “A” per impostare la temperatura del frigorifero. La temperatura aumenta con passaggi di 1°C da un minimo di 2°C fino a un massimo di 8°C, passando nuovamente a 2°C quando il pulsante viene nuovamente premuto. La temperatura ottimale del frigorifero è 5°C. Le temperature più fredde indicano un consumo inutile di energia.
4. premere qualsiasi tasto eccetto “A” per confermare, oppure l’impostazione viene confermata automaticamente dopo 5 secondi. L’indicatore “a2” smette di lampeggiare

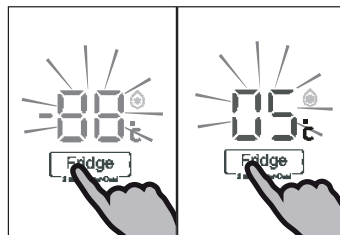

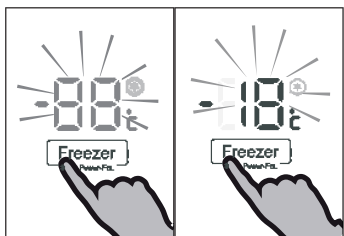

### Regolare la temperatura del congelatore

1. Sbloccare il pannello se è bloccato.
2. Premere il pulsante "C" (Congelatore) per selezionare lo scomparto congelatore. L'indicatore "c2" lampeggia.
3. Premere il pulsante "C" (Congelatore) per impostare la temperatura del congelatore.

La temperatura aumenta con passaggi di 1°C da un minimo di -16°C fino a un massimo di -24°C, passando nuovamente a -16°C quando il pulsante viene nuovamente premuto.

La temperatura ottimale del frigorifero è -18°C. Le temperature più fredde indicano un consumo inutile di energia.

4. Premere qualsiasi tasto eccetto "C" (Congelatore) per confermare, oppure l'impostazione viene confermata automaticamente dopo 5 secondi. L'indicatore "c2" smette di lampeggiare.

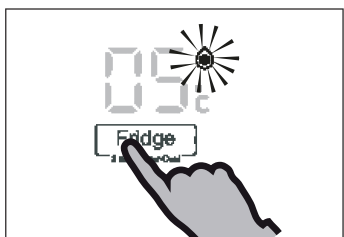

### Funzione super-raffreddamento

Attivare la funzione Super raffreddamento qualora sia necessario conservare grandi quantità di cibo (ad esempio dopo l'acquisto). La funzione Super raffreddamento accelera il raffreddamento di alimenti freschi e protegge i cibi già conservati da un riscaldamento indesiderato. La temperatura di fabbrica è +2°C.

1. Sbloccare il pannello se è bloccato.
2. Premere il pulsante "A" (Frigorifero) per 3 secondi. L'indicatore "a1" si illumina e la funzione è attivata.
3. La stessa operazione consente di uscire dalla funzione Super raffreddamento.



### Informativa

Questa funzione si disattiva automaticamente dopo 3 ore.



### Funzione Super freeze

Gli alimenti freschi dovrebbero essere congelati quanto più rapidamente possibile in modo completo. Così facendo si mantiene il valore nutrizionale, il buon aspetto il gusto dell'alimento. La funzione Super freeze accelera il congelamento di alimenti freschi e protegge i cibi già conservati da un riscaldamento indesiderato. Qualora sia necessario congelare un elevato quantitativo di alimenti in una sola volta, consigliamo di impostare la funzione Super freeze 24 ore prima di iniziare a utilizzare la cella del congelatore.

1. Sbloccare il pannello se è bloccato.
2. Premere il pulsante "C" (Freeze) per 3 secondi; l'indicatore "c1" si illumina e la funzione viene attivata.
3. La stessa operazione consente di uscire dalla funzione Super freeze.





### Informativa

La funzione Super freeze si disattiverà automaticamente dopo 56 ore. Il dispositivo viene poi utilizzato alla temperatura precedentemente impostata.

### Scatola My Zone

Lo scomparto frigo è dotato di una scatola My Zone. Conformemente ai requisiti di conservazione degli alimenti, sarà possibile selezionare la temperatura più adeguata al fine di ottenere il valore nutrizionale ottimale per gli alimenti. Temperatura di conservazione può essere regolata fra  $-3^{\circ}\text{C}$  e  $5^{\circ}\text{C}$ .

- ▶  $+2^{\circ}\text{C}$  ~  $5^{\circ}\text{C}$  è adatta per conservare frutta e verdura,,
- ▶  $-2^{\circ}\text{C}$  ~  $-2^{\circ}\text{C}$  Adatta per conservare pesce fresco, carne fresca, e alimenti cotti per 1-2 giorni
- ▶  $-3^{\circ}\text{C}$  consente di scongelare gli alimenti congelati; alla termine dell'operazione gli alimenti saranno parzialmente congelati, e sarà facile tagliarli e cuocerli

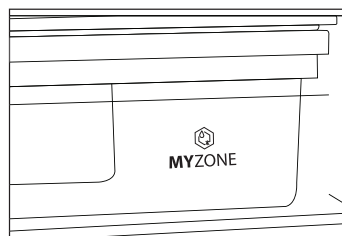

### Informativa

- ▶ Dato che varie tipologie di carne contengono vari quantitativi di acqua, alcuni tipi di carne, che contengono più umidità, verranno congelati a temperature inferiori a  $0^{\circ}\text{C}$ . In questo modo, la carne è "pronta da tagliare" va conservata nella scatola My-Zone, con una temperatura minima pari a  $0^{\circ}\text{C}$ .
- ▶ I frutti sensibili al freddo, come ad esempio ananas, avocado, banane, uva e verdure quali ad esempio patate, melanzane, fagioli, cetrioli, zucchine e pomodori, e il formaggio, non vanno conservati nella scatola My Zone.

### Regolare la temperatura della scatola My Zone

1. Sbloccare il pannello se è bloccato.
2. Premere il pulsante "B" (My Zone) per selezionare la scatola My Zone. L'indicatore "b" lampeggia.
3. Premere nuovamente il pulsante "B" (My Zone) per impostare la temperatura della scatola My Zone. La temperatura aumenta con passaggi di  $1^{\circ}\text{C}$  da un minimo di  $-3^{\circ}\text{C}$  fino a un massimo di  $5^{\circ}\text{C}$ , passando nuovamente a  $-3^{\circ}\text{C}$  quando il pulsante viene nuovamente premuto.
4. Premere qualsiasi tasto eccetto "B" (My Zone) per confermare, oppure l'impostazione viene confermata automaticamente dopo 5 secondi. L'indicatore "b" smette di lampeggiare.

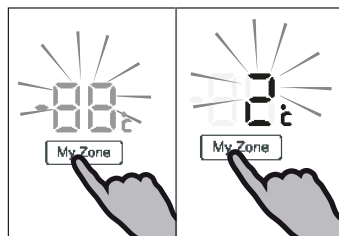

### Informativa

Il numero di impostazione della temperatura My zone non può essere superiore del numero di impostazione della temperatura del frigorifero.



### Funzione Instant cool (Special Box) (Solo per i modelli A3FE742CMJ e B3FE742CMJ/W A3FE742CGBJ, A3FE742CRJ)

Nella funzione instant cool, è possibile raffreddare rapidamente le bevande, conservate nella scatola speciale, portandole da temperatura ambiente a una temperatura rinfrescante in 30 minuti; Dopo 30 minuti la funzione si interrompe; poi lo scomparto si posiziona fra 0 °C e 5 °C, temperatura ideale per conservare le bevande. La temperatura della scatola speciale verrà influenzata dall'impostazione della temperatura del frigorifero.

- ▶ Sbloccare il pannello se è bloccato.
- ▶ Premere il tasto "D" (Instant cool) per selezionare la Scatola speciale. L'indicatore "d" si illumina e la funzione è attivata.
- ▶ La stessa operazione consente di uscire dalla funzione Instant cool.

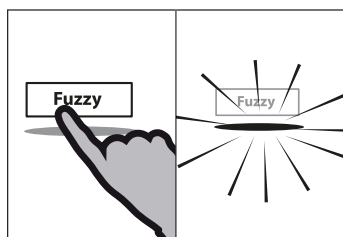

### Modalità Fuzzy

Nella modalità fuzzy, il dispositivo regola automaticamente la temperatura a seconda della temperatura ambiente e in linea con le variazioni di temperatura all'interno del dispositivo. Questa funzione non prevede in alcun modo l'uso delle mani.

- ▶ Sbloccare il pannello se è bloccato.
- ▶ Premere il pulsante "E" (Fuzzy).
- ▶ L'indicatore "e" si illumina e la funzione è attivata.
- ▶ La funzione può essere disattivata premendo nuovamente il pulsante "E" (Fuzzy) o eseguendo qualsiasi altra impostazione.

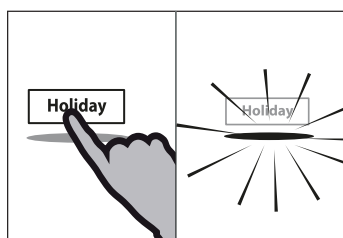

### Funzione Holiday

Questa funzione imposta la temperatura del frigorifero in modo fisso a 17°C.

Ciò consente di tenere chiusa la porta del frigorifero senza causare odori o muffe - per lunghi periodi di tempo (ad esempio durante le vacanze). Lo scomparto congelatore può ora essere impostato.

- ▶ Sbloccare il pannello se è bloccato.
- ▶ Premere il pulsante F (Vacanza).
- ▶ L'indicatore f si illumina e la funzione è attivata.
- ▶ La funzione può essere disattivata premendo nuovamente il pulsante "F" (Holiday) o eseguendo qualsiasi altra impostazione.



### AVVERTENZA!

Quando è in modalità holiday, non vi devono essere alimenti all'interno dello scomparto frigorifero. La temperatura di +17°C è troppo alta per la conservazione degli alimenti.

### Funzione frigorifero spento (Solo per i modelli C3FE744CMJ C3FE744CW e C3FE844CGJ)

Questa funzione spegne il frigorifero. Non ha nessun effetto sullo scomparto congelatore.

1. Sbloccare il pannello se è bloccato.
2. Premere il pulsante "H" (Frigorifero off) per selezionare la funzione Frigorifero spento. L'indicatore "h" si illumina e la funzione è attivata.
3. La stessa operazione consente di uscire dalla funzione Fridge off in modo manuale.

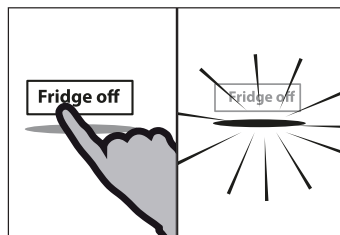

### AVVERTENZA!

- ▶ Svuotare il dispositivo prima di spegnerlo.
- ▶ Tenere aperta la porta del vano frigorifero, quando la funzione Frigorifero spento è attivata, al fine di evitare la formazione di cattivi odori o muffe.

### Erogatore di acqua

#### (Solo i modelli con erogatore di acqua)

Con l'erogatore di acqua l'acqua potabile fresca può essere imbottigliata.

Il serbatoio dell'acqua dovrebbe essere pulito prima di iniziare l'uso (cfr. CURA e PULIZIA).

Avviso per il primo utilizzo. Al fine di pulire le parti del dispenser, fate scorrere circa 200ml di acqua, senza berla. Questo perché delle gocce d'acqua potrebbero essere rimaste all'interno del vano dopo la procedura di collaudo: è normale.

### Riempimento del serbatoio dell'acqua



### AVVERTENZA!

Utilizzare solo acqua potabile.

1. Verificare che il serbatoio dell'acqua sia inserito in modo adeguato (cfr. STRUMENTAZIONE)
2. Ruotare e sollevare il coperchio rotondo (A) e riempire il serbatoio con acqua potabile fresca.
3. Riempire il serbatoio fino al contrassegno (1,8 l); dato che vi potrebbe essere una fuoriuscita quando l'acqua si apre e si chiude.
4. Chiudere il coperchio rotondo fino a che non si blocca in posizione.

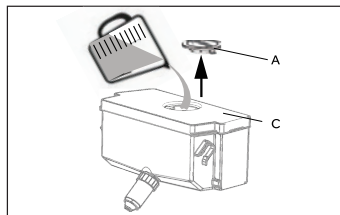

### Informativa

- ▶ Prima del riempimento smaltire l'acqua residua e pulire il serbatoio dell'acqua.
- ▶ Quando non si utilizza l'acqua a lungo, svuotare il serbatoio e inserire il serbatoio pulito.
- ▶ Il coperchio (C) sul serbatoio viene usato per risparmiare energia. Qualora non si voglia prendere acqua dal serbatoio dell'acqua a lungo, installare il coperchio per garantire un migliore isolamento e risparmiare energia.

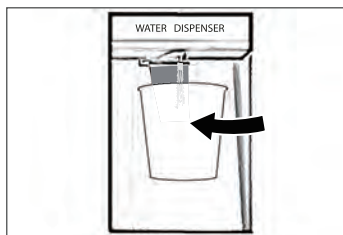

### Ricevere acqua dal distributore

1. Collocare un bicchiere sotto all'uscita dell'acqua.
2. Premerlo delicatamente contro la leva dell'erogatore di acqua col bicchiere.

Verificare che il bicchiere sia allineato con l'erogatore per evitare che fuoriescano schizzi di acqua.



### Suggerimenti per risparmiare energia

- ▶ Verificare che il dispositivo disponga di una ventilazione adeguata (cfr. INSTALLAZIONE).
- ▶ Non installare il dispositivo direttamente esposto alla luce del sole o vicino a sorgenti di alimentazione (ad esempio: stufe, riscaldatori).
- ▶ Evitare di impostare temperature inutilmente basse all'interno dello scomparto frigorifero. Il consumo di energia aumenta mano a mano che si scende con la temperatura impostata nel dispositivo.
- ▶ Funzionali quali ad esempio SUPER COOL o SUPER FREEZE consumano più energia.
- ▶ Lasciare che i cibi caldi si raffreddino prima di collocarli all'interno del dispositivo.
- ▶ Aprire la porta del dispositivo leggermente, unicamente ove necessario.
- ▶ Non riempire eccessivamente il dispositivo per evitare di ostruire il flusso d'aria.
- ▶ Evitare che nell'imballaggio entri aria.
- ▶ Tenere pulite le guarnizioni di modo che la porta si chiuda correttamente.
- ▶ Scongelerare gli alimenti congelati nello scomparto di conservazione del frigorifero.

## Suggerimenti per conservare alimenti freschi

### Conservazione all'interno dello scomparto frigorifero

- ▶ Conservare la temperatura del frigorifero al di sotto dei 5°C.
- ▶ Gli alimenti caldi vanno conservati a temperatura ambiente prima di essere collocati all'interno del dispositivo.
- ▶ Gli alimenti conservati in frigorifero vanno lavati e asciugati prima di essere collocati all'interno
- ▶ Gli alimenti vanno sigillati in modo adeguato per evitare cattivi odori o alterazioni del gusto.
- ▶ Non conservare quantità eccessive di cibo. Lasciare spazio fra i vari alimenti per consentire il flusso dell'aria fredda, al fine di garantire un raffreddamento migliore e più omogeneo.
- ▶ I cibi che vengono mangiati quotidianamente vanno conservati sulla parte anteriore del ripiano.
- ▶ Lasciare uno spazio fra gli alimenti e le pareti interne, per consentire il flusso dell'aria. Prestare particolarmente attenzione a non riporre alimenti appoggiati alla parete posteriore: gli alimenti si potrebbero congelare appiccicandosi alla parete posteriore. Evitare il contatto diretto degli alimenti, in particolare alimenti oleosi o acidi, con il rivestimento interno, dato che gli oli e gli acidi possono rovinare il rivestimento interno. Pulire le eventuali tracce di olio o acido, ogni qualvolta vengono individuate.
- ▶ Scongelare gli alimenti congelati nello scomparto di conservazione del frigorifero. In questo modo sarà possibile usare l'alimento congelato per diminuire la temperatura all'interno di questo scomparto, e, così facendo, risparmiare energia.
- ▶ Il processo di invecchiamento della frutta e della verdura, come ad esempio zucchine, meloni, papaya, banana, ananas, può essere accelerato all'interno del frigorifero. Consigliamo quindi di evitare di conservarli all'interno del frigorifero. La maturazione dei frutti può tuttavia avvenire per periodi di tempo limitati. Cipolle, aglio, finocchio e altre verdure con radici vanno conservati a temperatura ambiente.
- ▶ La presenza di odori sgradevoli all'interno del frigorifero indica che qualche alimento si è rovesciato ed è quindi necessario procedere alle operazioni di pulizia. Cfr. MANUTENZIONE E PULIZIA.
- ▶ Alimenti diversi vanno posizionati in aree diverse a seconda delle loro proprietà:

Alimenti	Ubicazione
Burro, formaggio	Ripiano porta superiore
Uova	Ripiano porta
Frutta, verdura, insalata	Cassetto frutta e verdura, oppure cassetto My Zone (2°C ~ 5°C)
Carne, salsiccia, formaggio, latte	Area inferiore (ripiano più basso / copertura sopra al cassetto frutta e verdura)
Latticini, cibo in scatola, lattine	Area superiore o ripiano porta
Bevande, bottiglie, tubetti	Ripiano porta
Carne fresca, pesce fresco, salicce, alimenti cotti	Scatola My Zone (-2°C ~ 2°C)
Bevande	Scatola speciale con funzione di raffreddamento immediato (Solo per i modelli A3FE742CMJ e B3FE742CMJ/W A3FE742CGBJ/A3FE742CRJ)

### Conservazione all'interno dello scomparto congelatore

- ▶ Mantenere la temperatura del congelatore a  $-18^{\circ}\text{C}$ .
- ▶ 24 ore prima del congelamento attivare la funzione Super-freeze; -per piccole quantità di alimenti bastano 4-6 ore.
- ▶ Gli alimenti caldi vanno conservati a temperatura ambiente prima di essere collocati nello scomparto congelatore.
- ▶ Gli alimenti tagliati a piccole porzioni si congelano più rapidamente e sono più facili da scongelare e cucinare. Il peso consigliato per ogni porzione è inferiore a 2.5 kg
- ▶ Consigliamo di confezionare gli alimenti prima di riporli all'interno del congelatore. La parte esterna della confezione deve essere asciutta per evitare che le confezioni si incollino fra di loro. I materiali con cui sono stati confezionati gli alimenti dovrebbero essere inodore, non velenosi e non tossici.
- ▶ Per evitare che gli alimenti scadano si prega di annotare la data di scadenza, il limite massimo di conservazione e il nome dell'alimento sulla confezione, e di disporre gli alimenti stessi in ordine di scadenza.
- ▶ **AVVERTENZA!** Acido, alcali e sale, ecc. potrebbero consumare la superficie interna del congelatore. Non collocare alimenti contenenti queste sostanze (ad esempio pesce) direttamente a contatto con la superficie interna. L'acqua salata all'interno del congelatore va pulita immediatamente.
- ▶ Non superare i tempi di conservazione degli alimenti consigliati dai produttori. Estrarre solo il quantitativo di cibo che serve dal frigorifero.
- ▶ Consumare rapidamente i cibi scongelati. Gli alimenti scongelati non possono essere nuovamente congelati, a meno che prima non vengano cotti; ciò potrebbe comprometterne la commestibilità.
- ▶ Non caricare quantità eccessiva di alimenti freschi nello scomparto del frigorifero. Rimandiamo alla capacità di congelamento del congelatore – Cfr. DATI TECNICI oppure i dati sulla targhetta.
- ▶ Gli alimenti possono essere conservati nel congelatore a una temperatura minima di  $-18^{\circ}\text{C}$  per 2-12 mesi, a seconda delle proprietà (ad esempio carne: 3-12 mesi, verdura: 6-12 mesi)
- ▶ Quando vengono congelati alimenti freschi, evitare che gli stessi entrino in contatto con alimenti già surgelati. Rischio di scongelamento!
- ▶ Scongelare gli alimenti congelati nel frigorifero. In questo modo sarà possibile usare l'alimento congelato per diminuire la temperatura all'interno di questo scomparto, e, così facendo, risparmiare energia.

### Quando vengono conservati alimenti surgelati a livello commerciale, attenersi a queste linee guida:

- ▶ Attenersi sempre alle linee guida del produttore per la durata di tempo in cui vengono conservati gli alimenti. Attenersi scrupolosamente a queste linee guida!
- ▶ Cercare di mantenere la durata di tempo fra l'acquisto e l'inserimento in frigorifero quando più breve possibile al fine di mantenere la qualità del cibo..
- ▶ Acquistare alimenti congelati, che siano stati conservati a una temperatura di  $-18^{\circ}\text{C}$  o inferiore.
- ▶ Evitare di acquistare alimenti con ghiaccio o gelo sulla confezione - Ciò indica che i prodotti forse in un determinato momento sono stati scongelati e ri-congelati - gli aumenti di temperatura influiscono sulla qualità del cibo.

### Flusso multi-aria

Il frigorifero è dotato di un impianto di flusso multi-aria, col quale i flussi di aria fresca sono localizzati su ogni ripiano. Ciò aiuta a mantenere una temperatura uniforme al fine di garantire che gli alimenti vengano conservati freschi più a lungo.

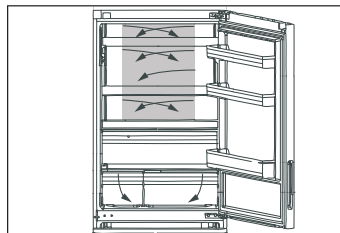

### Ripiani regolabili

L'altezza dei ripiani può essere adattata alle proprie esigenze.

1. Per ri-posizionare un ripiano, come prima cosa sollevarlo tenendolo per l'estremità (1) e poi estraendolo (2).
2. Per re-installarlo, collocarlo sulle alette su entrambi i lati e spingerlo fino in fondo, fino a che la parte posteriore dello stesso non sarà fissata negli alloggiamenti laterali.

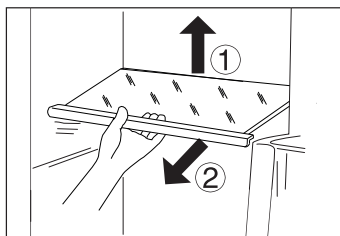

#### Informativa:

Verificare che tutte le estremità del ripiano siano in piano.

### Scatola My-Zone

Per usare e impostare la scatola My Zone, controllare la sezione USO (scatola My- Zone)

### Scatola frutta e verdura con controllo automatico dell'umidità

La frutta e la verdura rimangono fresche più a lungo se vengono conservate in questo scomparto dotato di controllo automatico dell'umidità.

Il coperchio della scatola frutta e verdura è dotato di una membrana di pianta ecologica dotata di funzione di respirazione.

Qualora l'umidità aumenti a causa della traspirazione della verdura fresca, la struttura della membrana si apre e consente all'umidità in eccesso di fuoriuscire. Qualora la verdura/frutta perdano troppa acqua, la membrana impedisce l'evaporazione dell'acqua. In questo modo sarà possibile mantenere l'umidità della scatola frutta e verdura a un livello ottimale pari al 90%.

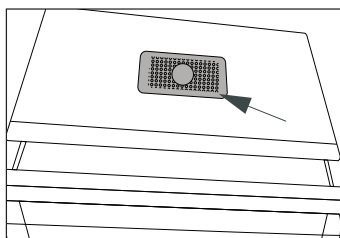
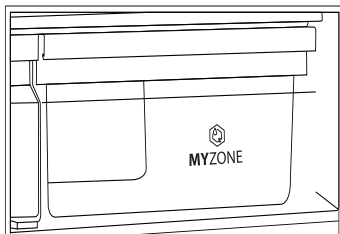

#### Informativa:

Non coprire la membrana di pianta!

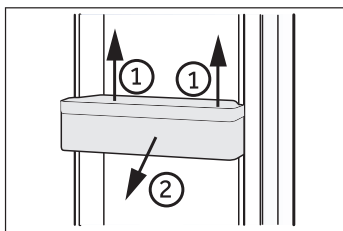

## Ripiani porta rimovibili

I ripiani della porta possono essere rimossi per la pulizia:

Collocare le mani su ogni lato del ripiano, sollevarlo verso l'alto (1) ed estrarlo (2).

Per inserire il ripiano della porta, vengono eseguiti i seguenti passaggi al contrario.

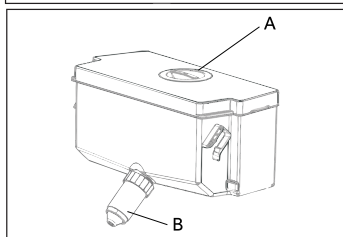

## Serbatoio acqua removibile

**(Solo i modelli con erogatore di acqua)**

Il serbatoio dell'acqua può essere rimosso e installato per la pulizia esattamente come avviene per i rack delle porte.

## Inserire il serbatoio dell'acqua

**(Solo i modelli con erogatore di acqua)**

Collocare il serbatoio dell'acqua in modo che il serbatoio dell'acqua (B) si inserisca nell'apertura della porta. Verificare che il serbatoio dell'acqua sia bloccato.



### Informativa:

- ▶ Se il serbatoio dell'acqua non è collegato in modo adeguato, l'acqua potrebbe fuoriuscire dal collegamento.
- ▶ Non usare una forza eccessiva in fase di rimozione o installazione del serbatoio dell'acqua, al fine di evitare danni al serbatoio.

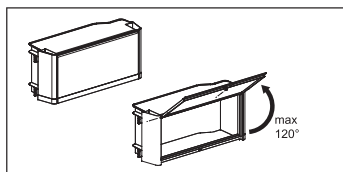

## Scatola sigillata

**(Solo per i modelli B3FE742CMJW)**

Viene usato per la conservazione separata di farmaci o cosmetici.

La scatola sigillata non dovrebbe essere aperta più di 120°, dato che questa operazione potrebbe danneggiare la scatola sigillata.



## AVVERTENZA!

Non conservare elementi che richiedono temperature di stoccaggio precise, come ad esempio farmaci e alimenti per terapia alimentare, al fine di evitare che gli stessi si rovinino.

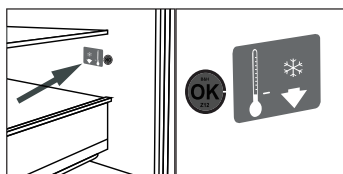

## OPZIONALE: Indicatore temperatura OK

L'indicatore di temperatura OK può essere usato per determinare temperature al di sotto dei +4°C. Ridurre gradualmente la temperatura qualora il segno non indichi "OK".



### Informativa:

Quando il dispositivo viene acceso potrebbe essere necessario attendere 12 ore perché venga raggiunta la temperatura adeguata.



**Cassetto congelatore 3D**

**(Solo per i modelli A3FE742CMJ e B3FE742CMJ/W  
A3FE742CGBJ, A3FE742CRJ)**

I cassetti del congelatore possono essere estesi in modo dritto e completo. Sono montati su guide telescopiche scorrevoli; sarà così possibile riporre ed estrarre gli alimenti con estrema comodità. Dato il meccanismo di chiusura automatica delle porte la gestione è facile e consente di risparmiare energia.

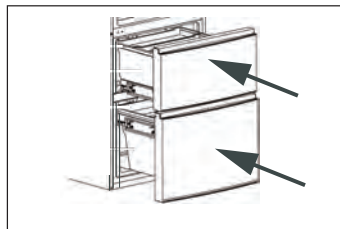
**AVVERTENZA!**

Non sovraccaricare i cassetti: Carico massimo su ogni cassetto: 35 kg.!

**Cassetto del congelatore rimovibile**

**(Solo per i modelli A3FE742CMJ e B3FE742CMJ/W  
A3FE742CGBJ, A3FE742CRJ)**

Gli oggetti grandi, ad esempio gli alimenti surgelati di grandi dimensioni possono essere riposti dopo aver tolto i cassetti e i ripiani interni. Al fine di garantire un livello di congelamento ottimizzato, collocare il ripiano in vetro fra gli scomparti di congelamento (cfr. freccia).

Per togliere i ripiani, tirare fino a che non si fermano, sollevare ed estrarre. Gli articoli non dovrebbero sporgere oltre l'estremità anteriore del ripiano.

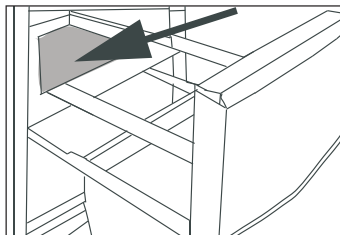
**Scomparto di pre-congelamento**

**(Solo per i modelli A3FE742CMJ e B3FE742CMJ/W  
A3FE742CGBJ, A3FE742CRJ)**

Ogni cassetto del congelatore è dotato di uno scomparto di pre-congelamento. Gli alimenti freschi congelati possono essere separati da quelli già congelati; così facendo sarà possibile attuare un processo di congelamento graduale e gli alimenti congelati non si scongeleranno. Dopo aver riposizionato gli alimenti congelati, questi scomparti possono essere usati per contenere con facilità articoli più piccoli, quali ad esempio erbe, gelato o il vassoio dei cubetti di ghiaccio.

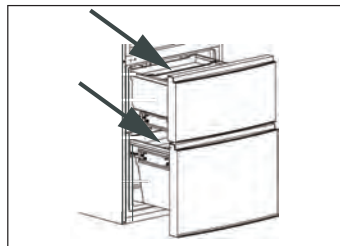
**Vassoio dei cubetti di ghiaccio**

1. Riempire il vassoio a 3/4 di acqua, chiudere il coperchio e ricollocare nello scomparto di pre-congelamento.
2. Ruotare leggermente il vassoio o tenerlo sotto l'acqua corrente per allentare i cubetti di ghiaccio.

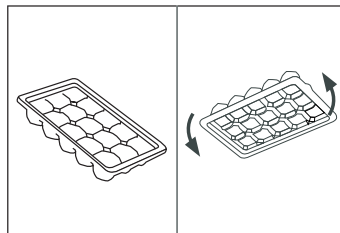



## AVVERTENZA!

Scollegare il dispositivo dalla presa di corrente prima di avviare le operazioni di pulizia.

### Pulizia

Pulire il dispositivo solamente quando all'interno vi sono pochi alimenti o quando è completamente vuoto.

Il dispositivo va pulito ogni quattro settimane al fine di garantire una buona manutenzione oltre che per evitare la formazione di cattivi odori al suo interno.



## AVVERTENZA!

- ▶ Non pulire il dispositivo con spazzole dure, spugnette abrasive, detergente in polvere, petrolio, amil acetato, acetone e altre simili soluzioni organiche, soluzioni acide o alcaline. Pulire con l'apposito detergente per il frigorifero per evitare danni.
- ▶ Non spruzzare o lavare il dispositivo in fase di pulizia.
- ▶ Non usare acqua spray o vapore per pulire il dispositivo.
- ▶ Non pulire i ripiani in vetro freddi con acqua calda. Le improvvise variazioni di temperatura potrebbero causare la rottura del ghiaccio.
- ▶ Non toccare la superficie interna dello scomparto del congelatore mentre è in funzione, in particolare modo con le mani bagnate, dato che le mani si potrebbero congelare sulla superficie.
- ▶ Qualora vi sia un aumento della temperatura, controllare le condizioni degli alimenti congelati.

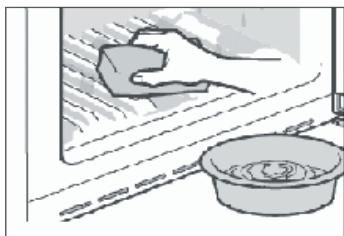

- ▶ Tenere sempre pulita la guarnizione della porta.
- ▶ Pulire l'interno e l'alloggiamento della dispositivo servendosi di una spugna imbevuta di acqua tiepida e detergente neutro.
- ▶ Risciacquare ed asciugare con un panno morbido.
- ▶ Non pulire alcun componente dell'apparecchio in lavastoviglie.
- ▶ Lasciar passare almeno 5 minuti prima di riavviare il dispositivo, dato che operazioni di avvio frequenti potrebbero danneggiare il compressore.

### Pulizia del serbatoio dell'acqua (Solo i modelli con erogatore di acqua)

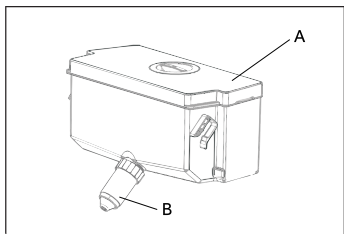

1. Estrarre il serbatoio dell'acqua dall'apparecchiatura.
2. Togliere il coperchio (A).
3. Svitare la valvola dell'erogatore (B)
4. Pulire il serbatoio e la valvola dell'erogatore con acqua tiepida e detergente liquido per il lavaggio dei piatti. Verificare che tutto il sapone sia risciacquato.
5. Montare la valvola dell'erogatore, chiudere il coperchio e sostituire la valvola all'interno dell'apparecchiatura.

## Sbrinamento

Lo sbrinamento dello scomparto frigorifero e dello scomparto congelatore avviene in modo automatico. Non è necessario intervenire manualmente.

## Sostituzione delle lampade LED



### AVVERTENZA!

Non sostituire da soli la lampadina LED; rivolgersi al produttore o all'agente di servizio autorizzato.

La lampada utilizza la tecnologia LED come sorgente luminosa. Ciò comporta un basso consumo energetico e una lunga durata di vita. In caso di anomalie di funzionamento invitiamo a contattare la nostra assistenza clienti. Cfr. ASSISTENZA CLIENTI.

Parametri della lampada:

Modello	Scomparto Frigorifero		Scomparto congelatore	
	Tensione	Potenza massima	Tensione	Potenza massima
A3FE742CMJ A3FE742CGBJ A3FE742CRJ B3FE742CMJ B3FE742CMJW	12 V	10 W	12V	2 W
C3FE744CMJ C3FE744CMJW C3FE744CWJ C3FE844CGJ	12V	2 W	-	-

## Guarnizioni della porta ausiliaria rimovibili

(Solo per i modelli A3FE742CMJ e B3FE742CMJ/W  
A3FE742CGBJ, A3FE742CRJ)

Ci sono sei guarnizioni ausiliarie sulla porta sul cassetto superiore e inferiore del congelatore.

1. Localizzare le cinque guarnizioni ausiliarie sulla porta indicate sul cassetto superiore e inferiore del congelatore.
2. Verificare che are le parti di guarnizioni piegate puntino verso l'interno quando vengono fissate.
3. Localizzare la guarnizione inferiore del cassetto superiore, conformemente a quanto indicato.
4. Verificare che la parte piegata della guarnizione punti verso il basso in fase di fissaggio.

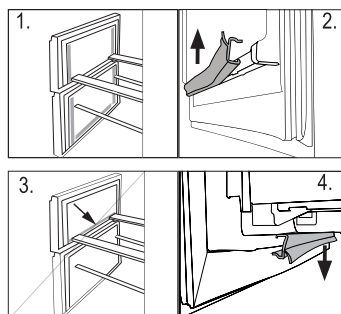

Sarà possibile ricevere queste guarnizioni, come anche quelle della porta / cassetto rivolgendosi all'assistenza clienti (cfr. scheda garanzia).

## Non uso per lunghi periodi di tempo

Qualora il dispositivo non venga usato a lungo e non si usi la funzione Holiday per il frigorifero:

- ▶ Estrarre gli alimenti.
- ▶ Svuotare e pulire il serbatoio dell'acqua (solo i modelli con erogatore di acqua).
- ▶ Togliere il cavo di alimentazione.
- ▶ Pulire il dispositivo secondo quanto descritto più sopra.
- ▶ Tenere aperti porta/cassetto del congelatore per evitare la formazione di cattivi odori all'interno.



### Informativa

Spegnere il dispositivo unicamente nel caso in cui ciò sia strettamente necessario.

## Spostamento del dispositivo

1. Togliere tutti gli alimenti e scollegare il dispositivo.
2. Fissare i ripiani e tutte le parti mobili nel frigorifero e nel congelatore servendosi di nastro adesivo.
3. Non inclinare il frigorifero più di 45° per evitare di danneggiare il sistema refrigerante.



### AVVERTENZA!

- ▶ Non sollevare il dispositivo prendendolo per le maniglie.
- ▶ Non posizionare mai il dispositivo in orizzontale a terra.

Molti dei problemi più ricorrenti possono essere risolti senza competenze specifiche. In caso di problemi controllare tutte le possibilità indicate e attenersi alle seguenti istruzioni prima di contattare il servizio post vendita. Cfr. ASSISTENZA CLIENTI.



### AVVERTENZA!

- ▶ Prima di eseguire qualunque intervento di manutenzione, spegnere l'apparecchio ed estrarre la spina dalla presa.
- ▶ Gli interventi di manutenzione sulla strumentazione elettrica vanno eseguiti unicamente da elettricisti esperti, dato che l'esecuzione di riparazioni in modo non adeguato può causare gravi danni alla strumentazione.
- ▶ Un'alimentazione danneggiata va sostituita unicamente dal produttore, dal suo agente di servizio o da persone qualificate al fine di evitare pericoli.

Problema	Possibile causa	Possibile soluzione
Il compressore non funziona.	<ul style="list-style-type: none"> <li>• La spina non è collegata alla presa di corrente.</li> <li>• Il dispositivo si trova nel ciclo di sbrinatoria</li> </ul>	<ul style="list-style-type: none"> <li>• Inserire la spina nella presa.</li> <li>• Si tratta di una condizione normale per un frigorifero con funzione di sbrinamento automatica</li> </ul>
Il dispositivo funziona frequentemente oppure funziona per periodi di tempo troppo lunghi.	<ul style="list-style-type: none"> <li>• La temperatura interna o esterna è troppo alta.</li> <li>• Il dispositivo è stato spento per lunghi periodi di tempo.</li> <li>•</li> <li>• Una porta o un cassetto del dispositivo non è stato chiuso correttamente.</li> <li>• La porta o il cassetto sono stati aperti con eccessiva frequenza o troppo lungo.</li> <li>• L'impostazione di temperatura per lo scomparto del congelatore è troppo bassa.</li> <li>• La guarnizione della porta o del cassetto è sporca, usurata, rotta o non è posizionata correttamente.</li> <li>• Non è garantito il livello adeguato di circolazione dell'aria.</li> </ul>	<ul style="list-style-type: none"> <li>• In questo caso, è normale che il dispositivo funzioni più a lungo.</li> <li>• Di norma, sono necessarie dalle 8 alle 12 ore per consentire un raffreddamento completo del dispositivo.</li> <li>• Chiudere la porta, o il cassetto, e garantire che il dispositivo si trovi su una superficie piana e che non vi siano alimenti o contenitori che bloccano la porta.</li> <li>• Non aprire le porte o i cassetti con eccessiva frequenza.</li> <li>• Impostare la temperatura a un livello superiore fino a che non si otterrà una temperatura soddisfacente all'interno del frigorifero. Sarà necessario attendere 24 affinché la temperatura all'interno del frigorifero si stabilizzi.</li> <li>• Pulire la guarnizione della porta o del cassetto, o provvedere alla loro sostituzione da parte del servizio clienti.</li> <li>• Garantire un livello di ventilazione adeguato.</li> </ul>
La parte interna del frigorifero è sporca e/o emette cattivi odori.	<ul style="list-style-type: none"> <li>• La parte interna del frigorifero deve essere pulita.</li> <li>• All'interno del frigorifero sono conservati alimenti che emettono odori forti.</li> </ul>	<ul style="list-style-type: none"> <li>• Pulire l'interno del frigorifero.</li> <li>• Avvolgere completamente gli alimenti.</li> </ul>

Problema	Possibile causa	Possibile soluzione
All'interno del dispositivo non c'è abbastanza freddo.	<ul style="list-style-type: none"> <li>La temperatura è impostata su un livello troppo alto.</li> <li>I cibi troppo caldi sono stati conservati.</li> <li>Sono stati inseriti troppi alimenti contemporaneamente.</li> <li>I prodotti sono troppo vicini tra loro.</li> <li>Una porta o un cassetto del dispositivo non è stato chiuso correttamente.</li> <li>La porta o il cassetto sono stati aperti con eccessiva frequenza o troppo lungo.</li> </ul>	<ul style="list-style-type: none"> <li>Resettare la temperatura.</li> <li>Lasciare sempre che gli alimenti si raffreddino prima di riportarli all'interno del frigorifero.</li> <li>Conservare sempre piccole quantità di cibo.</li> <li>Lasciare sempre uno spazio fra i diversi alimenti, per consentire il flusso dell'aria.</li> <li>Chiudere la porta e/o il cassetto.</li> <li>Non aprire le porte o i cassetti con eccessiva frequenza.</li> </ul>
C'è troppo freddo all'interno del dispositivo.	<ul style="list-style-type: none"> <li>La temperatura è impostata su un livello troppo basso.</li> <li>La funzione Super freeze/Super cool viene attivata o funzione da troppo tempo.</li> </ul>	<ul style="list-style-type: none"> <li>Resettare la temperatura.</li> <li>Disattivare la funzione Super freeze/Super cool.</li> </ul>
Formazione di umidità all'interno dello scomparto frigorifero.	<ul style="list-style-type: none"> <li>Il clima è troppo caldo e troppo umido.</li> <li>Una porta o un cassetto del dispositivo non è stato chiuso correttamente.</li> <li>La porta o il cassetto sono stati aperti con eccessiva frequenza o troppo lungo.</li> <li>I contenitori di alimenti o liquidi sono lasciati aperti.</li> </ul>	<ul style="list-style-type: none"> <li>Aumentare la temperatura.</li> <li>Chiudere la porta e/o il cassetto.</li> <li>Non aprire le porte o i cassetti con eccessiva frequenza.</li> <li>Lasciare che gli alimenti caldi si raffreddino a temperatura ambiente, e coprire gli alimenti liquidi.</li> </ul>
L'umidità si accumula sulla superficie esterna del frigorifero o fra le porte/fra la porta e il cassetto.	<ul style="list-style-type: none"> <li>Il clima è troppo caldo e troppo umido.</li> <li>La porta o il cassetto non sono chiusi saldamente. L'aria fredda all'interno del dispositivo e l'aria calda all'esterno causano condensa.</li> </ul>	<ul style="list-style-type: none"> <li>Si tratta di una condizione normale con climi umidi. Ciò varierà al variare del livello di umidità.</li> <li>Verificare che la porta e il cassetto siano chiusi saldamente.</li> </ul>
Ghiaccio duro e gelo nello scomparto congelatore.	<ul style="list-style-type: none"> <li>I cibi non sono stati confezionati in modo adeguato.</li> <li>Una porta o un cassetto del dispositivo non è stato chiuso correttamente.</li> <li>La porta o il cassetto sono stati aperti con eccessiva frequenza o troppo lungo.</li> <li>La guarnizione della porta o del cassetto è sporca, usurata, rotta o non è posizionata correttamente.</li> <li>Qualcosa all'interno impedisce la chiusura corretta del cassetto o della porta.</li> </ul>	<ul style="list-style-type: none"> <li>Conservare sempre bene i vari cibi.</li> <li>Chiudere la porta e/o il cassetto.</li> <li>Non aprire le porte o i cassetti con eccessiva frequenza.</li> <li>Pulire la guarnizione della porta o del cassetto, o provvedere alla loro sostituzione con altre guarnizioni nuove.</li> <li>Riposizionare i ripiani, i supporti sulle porte o i contenitori interni per consentire la chiusura della porta o dei cassetti.</li> </ul>

Problema	Possibile causa	Possibile soluzione
Il dispositivo emette umori strani.	<ul style="list-style-type: none"> <li>• Il dispositivo non era appoggiato su una superficie piana.</li> <li>• Il dispositivo tocca alcuni oggetti nelle immediate vicinanze.</li> </ul>	<ul style="list-style-type: none"> <li>• Regolare i piedini e livellare il dispositivo.</li> <li>• Togliere gli oggetti nelle immediate vicinanze del dispositivo.</li> </ul>
Si sente un suono leggero, simile a dell'acqua che scorre.	<ul style="list-style-type: none"> <li>• -</li> </ul>	<ul style="list-style-type: none"> <li>• Non si tratta di un'anomalia di funzionamento.</li> </ul>
Si sentirà un allarme suonare.	<ul style="list-style-type: none"> <li>• La porta dello scomparto frigorifero è aperta.</li> <li>• La temperatura nel vano congelatore è troppo alta.</li> </ul>	<ul style="list-style-type: none"> <li>• Chiudere la porta o silenziare l'allarme manualmente.</li> <li>• L'allarme è normale al primo avvio, data la presenza di una temperatura relativamente più alta. Sarà possibile decidere di silenziare l'allarme manualmente (cfr. sezione USO).</li> </ul>
Si sentirà un debole ronzio.	<ul style="list-style-type: none"> <li>• Il sistema anti-condensa è in funzione</li> </ul>	<ul style="list-style-type: none"> <li>• In questo modo si evita la condensa. Non si tratta di un'anomalia di funzionamento</li> </ul>
Il sistema di illuminazione un raffreddamento interno non funziona.	<ul style="list-style-type: none"> <li>• La spina non è collegata alla presa di corrente.</li> <li>• Il sistema di alimentazione non è intatto.</li> <li>• Una delle lampade LED non funziona.</li> </ul>	<ul style="list-style-type: none"> <li>• Inserire la spina nella presa.</li> <li>• Controllare il sistema di alimentazione della stanza. Contattare la società elettrica!</li> <li>• Rivolgersi all'assistenza clienti per la sostituzione della lampada.</li> </ul>

### Interruzione di corrente

In caso di black out, gli alimenti dovrebbero rimanere al fresco in modo sicuro per all'incirca 16 ore. Attenersi alle seguenti indicazioni durante un black out prolungato, in particolar modo se ciò avviene d'estate:

- ▶ Aprire la porta o i cassetti solamente quando ciò è strettamente necessario.
- ▶ Non collocare alimenti aggiuntivi all'interno della dispositivo durante un blackout.
- ▶ Qualora sia stata fornita una notifica del black out, e il black out si prolunghi per più di 16 ore, recuperare del ghiaccio e collocarlo in un contenitore sulla parte superiore dello scomparto frigorifero.
- ▶ Non appena viene ripristinata la corrente, consigliamo di ispezionare immediatamente gli alimenti contenuti all'interno.
- ▶ Dato che in caso di black out la temperatura all'interno del frigorifero aumenta, il periodo di conservazione, nonché le qualità di commestibilità degli alimenti verranno ridotte. Gli eventuali alimenti che si scongelano dovranno essere consumati, cotti o nuovamente congelati, ove necessario, subito dopo, al fine di evitare rischi per la salute.

## Disimballaggio



### AVVERTENZA!

- ▶ L'apparecchiatura è pesante. Spostarlo sempre in due.
  - ▶ Conservare tutti i materiali dell'imballaggio fuori dalla portata dei bambini e smaltirli in modo rispettoso dell'ambiente.
- 
- ▶ Estrarre il dispositivo dall'imballaggio.
  - ▶ Togliere tutti i materiali dell'imballaggio.

## Condizioni ambientali

La temperatura della stanza dovrebbe sempre collocarsi in un intervallo compreso fra i 10°C e i 43°C, dato che può influenzare la temperatura all'interno del dispositivo stesso nonché il suo consumo sul piano energetico. Non installare il dispositivo vicino ad altri dispositivi che emettono calore, quali ad esempio forni e frigoriferi, isolamento.

## Possibilità di invertire la porta

**(Solo i modelli A3FE742CMJ, C3FE744CMJ e C3FE744CWJ, C3FE844CGJ, A3FE742CGBJ, A3FE742CRJ)**

Prima di fissare definitivamente il dispositivo, verificare che le cerniere delle porte siano posizionate in modo adeguato. Ove necessario, cfr. la sezione POSSIBILITÀ DI INVERTIRE LA PORTA.

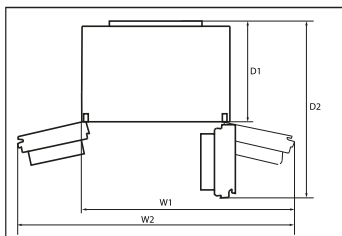

## Requisiti a livello di spazio

Spazio richiesto quando la porta è aperta:

Modello	Larghezza dell'apparecchiatura in mm		Profondità dell'apparecchiatura in mm	
	W1	W2	D1	D2
A3FE742CMJ A3FE742CGBJ A3FE742CRJ C3FE744CMJ C3FE744CWJ C3FE744CMJW C3FE844CGJ	1100	-	700	1323
B3FE742CMJ B3FE742CMJW	-	1120	700	970

## Sezione trasversale ventilazione

Al fine di raggiungere un livello adeguato di ventilazione del dispositivo per ragioni di sicurezza, sarà necessario rispettare le informazioni relativamente alla sezione trasversale della ventilazione.

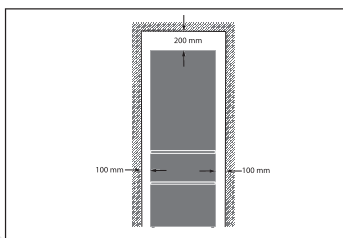



### Allineamento dell'apparecchiatura

L'apparecchiatura dovrebbe essere collocato su una superficie piatta e resistente.

1. Inclinare l'apparecchiatura leggermente all'indietro.
2. Impostare i piedini al livello desiderato.

Verificare che la distanza dalla parete, sul lato cerniere, sia di almeno 100 mm per consentire alla porta di aprirsi in modo adeguato.

3. Sarà possibile verificare la stabilità andando ad agire in modo alternato sulle diagonali. Questo leggero movimento dovrebbe essere lo stesso in entrambe le direzioni. In caso contrario, il telaio si potrebbe inclinare; la conseguenza sarebbero dei danni alle guarnizioni delle porte, che a loro volta causerebbero perdite. Una leggera inclinazione verso la parte posteriore facilita la chiusura della porta.

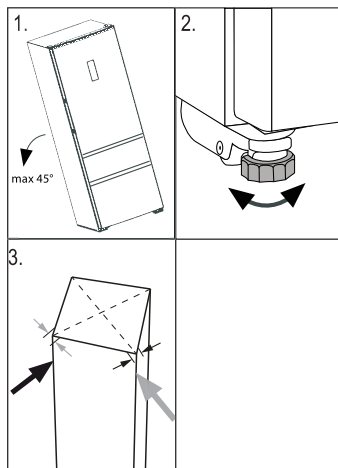

### Tempo d'attesa

L'olio di lubrificazione si trova nella capsula del compressore e garantisce un funzionamento senza bisogno di interventi di manutenzione. Questo olio può attraversare il tubo chiuso se il trasporto viene eseguito col dispositivo inclinato. Prima di collegare il dispositivo alla sorgente di alimentazione sarà necessario attendere 2 ore, affinché l'olio rientri all'interno della capsula.

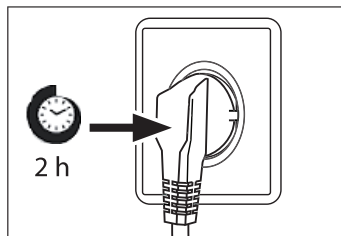

### Collegamento elettrico

#### Prima di ogni collegamento, verificare che:

- ▶ la sorgente di alimentazione, la presa e il fusibile siano adeguati alla targhetta informativa.
- ▶ la presa di alimentazione sia dotata di messa a terra e non vi siano collegate ciabatte o prolunga.
- ▶ il cavo di alimentazione e la presa siano conformi a quanto indicato.

Collegare la spina a una presa domestica debitamente dotata di messa a terra.



### AVVERTENZA!

Per evitare rischi, rivolgersi all'assistenza clienti per sostituire un cavo di alimentazione danneggiato (cfr. scheda garanzia).

## Possibilità di invertire la porta (Solo i modelli A3FE742CMJ, C3FE744CMJ, C3FE744CMJW, C3FE744CWJ, C3FE844CGJ, A3FE742CGBJ, A3FE742CRJ)

Prima di collegare il dispositivo alla sorgente di alimentazione, consigliamo di verificare che sia possibile invertire la porta da destra, come viene consegnato il prodotto, a sinistra, qualora ciò sia necessario conformemente alla posizione di installazione nonché all'usabilità del dispositivo.



### AVVERTENZA!

- ▶ L'apparecchiatura è pesante. Sarà necessario essere in due per eseguire l'inversione della porta.
- ▶ Prima di qualsiasi operazione, scollegare il dispositivo dalla presa di corrente.
- ▶ Non inclinare il dispositivo più di 45° al fine di evitare danni al sistema di raffreddamento.

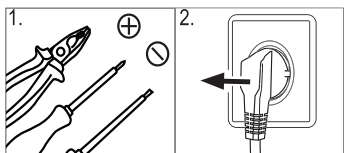

1. Fornire gli strumenti necessari.
2. Scollegare il dispositivo.

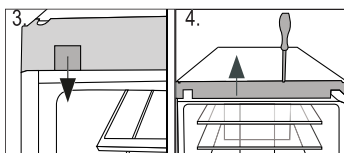

3. Togliere il dispositivo di fissaggio del coperchio
4. Togliere la piastra anteriore del corpo

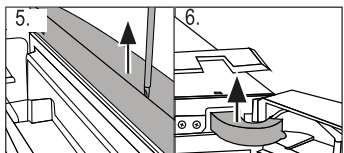

5. Togliere la piastra superiore della porta superiore.
6. Togliere la copertura della cerniera.

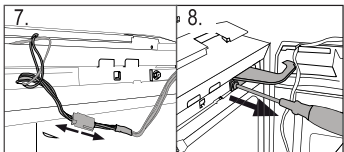

7. Scollegare il cavo di collegamento
8. Svitare la cerniera superiore.

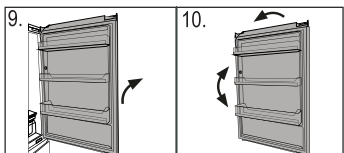

9. Sollevare la porta allentata superiore, facendo attenzione, fino a toglierla dalla cerniera inferiore.
10. Capovolgere la porta e cambiare la posizione del tamburo della cerniera sul lato inferiore della porta.

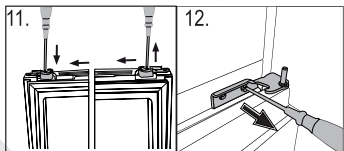

11. Cambiare lo stop della porta dalla posizione attuale al lato opposto
12. Svitare la cerniera inferiore della porta superiore.

13. Modificare le posizioni dei tappi e della vite sul lato.

**I passaggi successivi (a-f) sono necessari solo per il modello C3FE744CMJ C3FE744CMJW C3FE744CWJ C3FE844CGJ:**

- a Togliere la porta inferiore  
 b Modificare le posizioni del tappo sulla parte superiore della porta inferiore.  
 c Modificare lo stop della porta sulla parte inferiore della porta inferiore dalla posizione attuale fino al lato opposto  
 d Svitare la cerniera inferiore.  
 e Estrarre le nuove cerniere inferiori dal sacchetto degli accessori e avvitare la nuova cerniera inferiore all'altro lato dell'apertura della porta.  
 f Sollevare la porta inferiore con attenzione sulla cerniera inferiore di modo che il perno ruoti sul tamburo della cerniera.

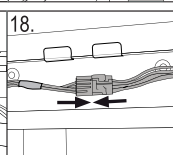
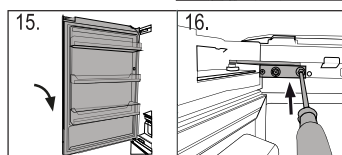
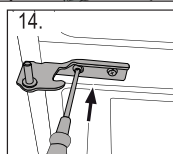
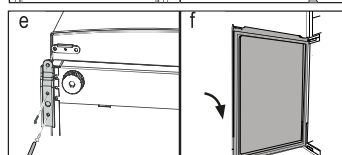
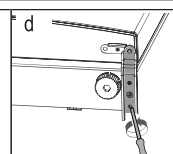
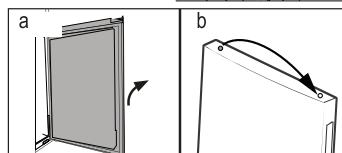
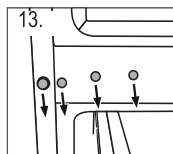

14. Estrarre le nuove cerniere dal sacchetto degli accessori e avvitare la nuova cerniera inferiore della porta superiore all'altro lato dell'apertura della porta.

**Solo per i modelli C3FE744CMJ C3FE744CMJW C3FE744CWJ C3FE844CGJ :**

Fare in modo che il perno si adatti nel tamburo della cerniera della porta inferiore.

15. Sollevare la porta con attenzione sulla cerniera inferiore di modo che il perno ruoti sul tamburo della cerniera.  
 16. Fissare la cerniera superiore servendosi di viti.  
 17. Mettere il cavo di collegamento lungo il copri-cerniera (nel sacchetto degli accessori) e collocarlo sulla cerniera.  
 18. Collegare il cavo di collegamento e inserirlo nell'apertura.  
 19. Sostituire la piastra e il coperchio, fissare con viti e re-inserire i dispositivi di fissaggio (cfr. fig. 3).

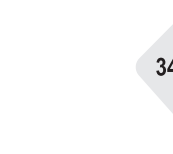
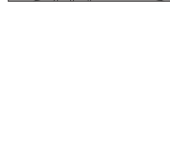
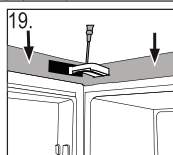
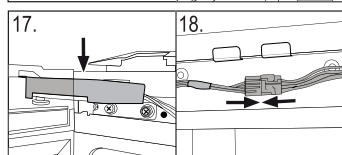
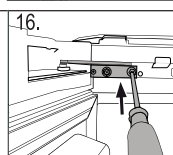

Dopo aver sostituito la porta controllare che le guarnizioni siano posizionate correttamente sull'alloggiamento e che tutte le viti siano saldamente fissate.

## Scheda prodotto conformemente a normativa UE numero 1060/2010

Marchio commerciale	Haier			
Identificatore modello	A3FE742CMJ A3FE742CGBJ A3FE742CRJ	B3FE742CMJ/W	C3FE744CMJ(W) C3FE744CWJ	C3FF844CGJ
Categoria del modello	Frigorifero-congelatore			
Classe di efficienza energetica	A++			A+++
Consumo di energia annuale (kWh/anno) <sup>1)</sup>	313	311	321	214
Volume di conservazione raffreddamento (L)	307	297	314	314
Volume di conservazione congelamento (L) ****	129	129	136	136
Valutazione a stelle				
Temperatura degli altri scomparti > 14°C	Non applicabile			
Sistema senza gelo Frostfree	Sì			
Sicurezza in caso di blackout (h)	16			
Capacità di congelamento (kg/24h)	12			
Classe climatica Questo dispositivo è stato pensato per essere usato a una temperatura ambiente compresa fra 10 °C e 43°C.	SN-N-ST-T			
Emissioni sonore di rumore trasmesse tramite l'aria (db(A) re 1pW)	38			
Tipo di costruzione	Indipendente			

<sup>1)</sup> sulla base dei risultati di test standard per 24 ore. Il consumo effettivo di energia dipenderà dalla modalità d'uso nonché dalla sua ubicazione.

## Dati tecnici aggiuntivi

Identificatore modello	A3FE742CRJ B3FE742CMJ/W	A3FE742CMJ C3FE744CMJ (W)	A3FE742CGBJ C3FE744CWJ	C3FF844CGJ
Tensione / Frequenza	220-240V ~/ 50Hz			
Corrente in ingresso (A)	1.4			0.8
Fusibile principale (A)	15			
Refrigerante	R600a			
Dimensioni (H/L/P in mm)	1905 /700/676			

## Servizio di assistenza

Consigliamo di fare riferimento alla nostra Assistenza Clienti Haier; consigliamo inoltre di servirsi di componenti originali.

In caso di problemi col dispositivo, controllare come prima cosa la sezione GUIDA ALLA RISOLUZIONE DEI PROBLEMI.

Qualora non fosse possibile trovare una soluzione, contattare

- ▶ il proprio rivenditore locale
- ▶ o il nostro servizio di Assistenza Clienti europeo (cfr. i numeri elencati qui di seguito) o
- ▶ l'Assistenza Clienti all'indirizzo [www.haier.com](http://www.haier.com) da dove sarà possibile attivare la richiesta di assistenza oltre che leggere la Domande Più Frequenti.

Per contattare il nostro Servizio, verificare di disporre dei seguenti dati.

Le informazioni si trovano sulla targhetta.

Modello \_\_\_\_\_

Numero seriale \_\_\_\_\_

Consigliamo inoltre di controllare la Scheda Garanzia fornita in dotazione col prodotto qualora si debba fare ricorso alla garanzia.

Call Center Assistenza Clienti Europa		
Paese*	Numero di telefono	Costi
Haier Italy (IT)	199 100 912	
Haier Spagna (ES)	902 509 123	
Haier Germania (DE)	0180 5 39 39 99	<ul style="list-style-type: none"> <li>• 14 Ct/Min linea fissa</li> <li>• max 42 Ct/Min cellulare</li> </ul>
Haier Austria (AT)	0820 001 205	<ul style="list-style-type: none"> <li>• 14,53 Ct/Min linea fissa</li> <li>• max 20 Ct/Min tutti gli altri</li> </ul>
Haier Regno Unito (UK)	0333 003 8122	
Haier Francia (FR)	0980 406 409	

\* Per gli altri paesi rimandiamo al sito [www.haier.com](http://www.haier.com)

Haier Europe Trading S.R.L

Branch Italy

Via Carlo Farini, 41

20159 Milano