

Hisense

IT

Istruzioni per l'uso

Lavastoviglie

HV661C60



Sommario

| | |
|--|-----------|
| La tua lavastoviglie | 4 |
| Istruzioni per la sicurezza | 5 |
| Installazione | 6 |
| Rimessaggio invernale / trasporti | 6 |
| Funzione di protezione contro il traboccamento | 6 |
| Imballaggio | 6 |
| Smaltimento | 6 |
| Prima di effettuare il primo lavaggio | 7 |
| Durezza acqua | 7 |
| Regolare l' Durezza acqua | 7 |
| Rabboccare il sale nell'apposita vaschetta | 7 |
| Regolare l' Brillantante | 8 |
| Rabboccare con brillantante | 8 |
| Lavaggio ecologico | 9 |
| La lavastoviglie consente di risparmiare energia e acqua | 9 |
| Caricamento della lavastoviglie | 10 |
| Stoviglie delicate | 10 |
| Il caricamento influisce sui risultati di lavaggio | 10 |
| I cestelli della lavastoviglie | 10 |
| Cassetto posate superiore | 10 |
| Cesto superiore | 11 |
| Cesto inferiore | 12 |
| Utilizzo della lavastoviglie | 13 |
| Aggiungere il detersivo | 13 |
| L'interruttore principale | 14 |
| PROGRAM - Scegliere il programma | 14 |
| EXTRA - Selezionare l'opzione | 15 |
| Avvio della lavastoviglie | 16 |
| TIME - Tempo rimanente | 16 |
| Interruzione o modifica dei programmi | 16 |
| Se si desidera aggiungere altre stoviglie | 16 |
| Se la lavastoviglie viene spenta a causa di un'interruzione dell'alimentazione | 16 |
| Al termine dei programmi | 17 |
| Come ottenere i migliori risultati di asciugatura | 17 |
| Svuotamento della lavastoviglie | 17 |
| Tabella di programma | 18 |
| Impostazioni | 19 |
| Aprire il menu delle funzioni: | 19 |
| È ora possibile regolare le seguenti impostazioni: | 19 |
| Cura e pulizia | 21 |
| Rabboccare con brillantante | 21 |
| Rabboccare il sale nell'apposita vaschetta | 21 |
| Pulizia dei filtri | 22 |
| Pulizia dei bracci irroratori | 23 |
| Pulire la lavastoviglie dentro e fuori | 23 |

| | |
|---|-----------|
| Rimuovere eventuali ostruzioni | 24 |
| Ricerca dei guasti | 26 |
| Installazione | 31 |
| Istruzioni per la sicurezza | 31 |
| Configurazione | 31 |
| Allacciamento dello scarico | 32 |
| Allacciamento all'alimentazione dell'acqua | 32 |
| Collegamento elettrico | 33 |
| Assistenza | 34 |
| Dati tecnici ed etichettatura energetica | 35 |
| Dati tecnici | 35 |
| Informazioni per i consumatori | 35 |
| Informazioni per l'ente di collaudo | 35 |

La tua lavastoviglie

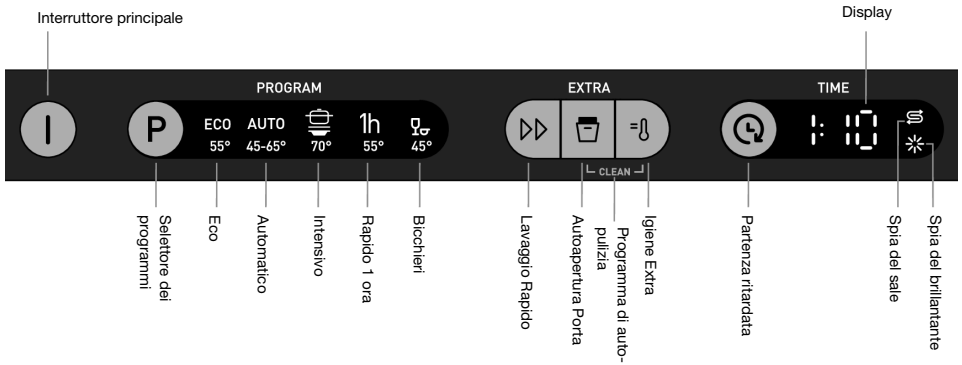

Installare la lavastoviglie, fare riferimento al capitolo Installazione. Dopodiché, aprire la porta e premere l'interruttore di alimentazione generale per iniziare ad utilizzarla.

Alla prima accensione della lavastoviglie, è importante scegliere le impostazioni corrette per ottenere risultati di lavaggio ottimali. Fare riferimento al capitolo Prima di effettuare il primo lavaggio.

Istruzioni per la sicurezza

- Leggere le istruzioni per l'uso e conservarle in un luogo sicuro.
- Numero di coperti standard: 16
- Mai utilizzare la lavastoviglie per scopi diversi da quelli specificati in queste istruzioni d'uso.
- Non caricare la porta della lavastoviglie o i cesti con oggetti che non siano stoviglie.
- Mai lasciare la porta della lavastoviglie aperta in quanto qualcuno potrebbe inciamparvi.
- Utilizzare esclusivamente detersivo specifico per lavastoviglie.
- Questa apparecchiatura può essere utilizzata da bambini a partire da 8 anni di età e da adulti con capacità fisiche o mentali ridotte, perdite di memoria o mancanza di esperienza e competenza. Queste persone non devono comunque essere lasciate senza supervisione durante l'uso dell'apparecchiatura oppure devono essere istruite in merito all'uso della stessa e comprendere i rischi che comporta. La pulizia e la manutenzione dell'apparecchiatura non devono essere affidate a bambini senza la supervisione di un adulto.
- La sostituzione dei cavi di alimentazione danneggiati deve essere effettuata esclusivamente da un elettricista qualificato.
- Usare la lavastoviglie solo in ambienti di tipo domestico per il lavaggio di stoviglie domestiche. Qualsiasi altro tipo di utilizzo è vietato.
- Mai collocare stoviglie con residui di solvente all'interno della lavastoviglie: sussiste il rischio di esplosione. Nemmeno stoviglie contenenti cenere, cera o lubrificanti possono essere lavate in lavastoviglie.
- Tenere d'occhio i bambini. Non permettere che i bambini utilizzino la lavastoviglie o ci giochino. Prestare la massima attenzione quando la porta è aperta. Piccole quantità di detersivo potrebbero rimanere al suo interno! Avviare sempre la lavastoviglie subito dopo l'aggiunta di detersivo.

**AVVISO!**

Coltelli e altri oggetti appuntiti devono essere posizionati orizzontalmente negli appositi cestelli posate della lavastoviglie.

**AVVISO!**

Sorvegliare i bambini: il detersivo per lavastoviglie è corrosivo!

Installazione

Vedere il capitolo Installazione.

Rimessaggio invernale / trasporti

Conservare la lavastoviglie a temperature che non scendano al di sotto dello zero ed evitare grandi distanze di trasporto con temperature esterne estremamente basse. Trasportare la lavastoviglie in posizione verticale o sdraiata su un fianco.

Funzione di protezione contro il traboccamento

La protezione troppo pieno inizia ad estrarre acqua dalla lavastoviglie e, se il livello dell'acqua al suo interno supera quello normale, interrompe l'erogazione dell'acqua. Se si attiva la protezione troppo pieno, il display visualizza F54. Arrestare l'erogazione dell'acqua e contattare il servizio di assistenza più vicino.

Imballaggio

L'imballo esterno protegge il prodotto durante il trasporto. Il materiale di imballaggio è riciclabile. Separare i diversi materiali di imballaggio per ridurre il consumo di materie prime e i rifiuti. Il tuo rivenditore può ritirare l'imballo per il riciclo o indirizzarti al centro di riciclo più vicino. L'imballo comprende:

- Cartone ondulato costituito da materiale riciclato fino al 100%..
- Polistirene espanso (EPS) senza cloro o fluoro.
- Supporti in legno non trattato.
- Plastica protettiva in polietilene (PE).

Smaltimento

La lavastoviglie è prodotta ed etichettata in vista del suo smaltimento.

Quando la lavastoviglie ha raggiunto il termine della propria durata operativa e deve essere smaltita, deve essere immediatamente resa inutilizzabile. Estrarre il cavo di alimentazione e tagliarlo il più corto possibile.

Contattare l'autorità locale competente per informazioni relative al luogo e alla modalità di smaltimento della propria lavastoviglie.

Prima di effettuare il primo lavaggio

Durezza acqua

Al fine di ottenere ottimi risultati di lavaggio, la lavastoviglie deve essere alimentata con acqua dolce (acqua povera di calcare). Le acque calcaree lasciano infatti una patina biancastra sulle stoviglie e sulla lavastoviglie stessa.

Controllo della durezza dell'acqua

La durezza dell'acqua è espressa nella scala di durezza dell'acqua tedesca (°dH) o francese (°fH).

Se la durezza dell'acqua di mandata è oltre 6°dH (9°fH), l'acqua deve essere addolcita. Ciò avviene in automatico con l'ausilio dell'addolcitore d'acqua integrato. Per assicurare il funzionamento ottimale dell'addolcitore d'acqua, questo deve essere regolato in base alla durezza dell'acqua. Dopo aver regolato l'addolcitore d'acqua, utilizzare dosaggi di detersivo e brillantante adeguati per acqua dolce.

Per verificare la durezza dell'acqua nella tua zona, rivolgiti al gestore dell'impianto idrico locale.

Annotare la durezza dell'acqua: _____

Se la durezza dell'acqua è oltre 50°dH (89°fH), si consiglia di collegare un addolcitore d'acqua esterno.

Aumento dei consumi durante la rigenerazione

L'addolcitore d'acqua incorporato nella lavastoviglie viene rigenerato su base regolare per garantirne il buon funzionamento. La rigenerazione prolunga il programma di lavaggio e determina un aumento del consumo di energia e di acqua. La frequenza di rigenerazione dell'addolcitore d'acqua dipende dall'impostazione selezionata.

A titolo esemplificativo: se il programma Eco viene eseguito con una durezza dell'acqua di 14 °dH (25 °fH), l'addolcitore d'acqua viene rigenerato a intervalli regolari (dopo 6 cicli di lavaggio), il consumo di energia aumenta di 0,015 kWh e il consumo di acqua di 2,3 litri, mentre il programma viene prolungato di 3 minuti. La rigenerazione viene eseguita durante il programma di lavaggio principale.

AVVISI!

L'acqua dura lascia una patina bianca sulle stoviglie e all'interno della lavastoviglie. Quindi è importante scegliere l'impostazione giusta per l'addolcitore d'acqua! Fare riferimento alla sezione Durezza acqua nel capitolo Impostazioni.

Non azionare mai la lavastoviglie con la vaschetta del sale vuota, se la durezza dell'acqua è oltre 6°dH (9°fH).

Regolare l' Durezza acqua

Il capitolo Impostazioni descrive come regolare l'addolcitore d'acqua.

Rabboccare il sale nell'apposita vaschetta

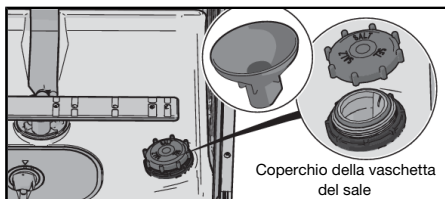

1. Svitare il coperchio della vaschetta del sale.
2. Posizionare l'imbuto fornito in dotazione con la lavastoviglie nel foro di riempimento della vaschetta del sale. Come prima cosa, versare circa 1 l d'acqua.
3. Quindi aggiungere il sale, fino a un massimo di 630 gram, finché la vaschetta non è piena. Utilizzare sale grosso o sale specifico per lavastoviglie.
4. Rimuovere il sale in eccesso per poter avvitare saldamente il coperchio della vaschetta.

Per evitare macchie di ruggine è necessario avviare un programma di lavaggio immediatamente dopo l'aggiunta di sale.

Regolare l' Brillantante

Il capitolo Impostazioni illustra come impostare il dosaggio del brillantante.

* Rabboccare con brillantante

Quando si utilizza il brillantante, l'asciugatura è più veloce e si ottiene un risultato migliore. Anche il risultato del lavaggio sarà migliore, con stoviglie pulite e senza macchie.

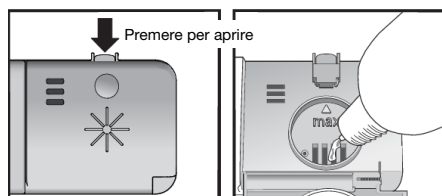

1. Aprire il coperchio del contenitore del brillantante.
2. Rabboccare con attenzione il brillantante solo fino al livello contrassegnato **max**.
3. Pulire ogni eventuale schizzo di prodotto attorno al contenitore.
4. Chiudere saldamente il coperchio.

Lavaggio ecologico

La lavastoviglie consente di risparmiare energia e acqua

Quando si utilizza la lavastoviglie in un contesto residenziale, generalmente, vengono utilizzate meno energia e acqua, rispetto al lavaggio dei piatti a mano.

Non sciacquare con acqua corrente

Non sciacquare le stoviglie sotto l'acqua corrente, poiché ciò determina un aumento del consumo di energia e acqua. È sufficiente asportare i residui di cibo più consistenti dalle stoviglie prima di caricarle nella lavastoviglie.

Scegliere un detersivo ecologico

Leggere la dichiarazione ambientale sulla confezione.

Quantità eccessive di detersivo, brillantante e sale possono compromettere l'efficacia del lavaggio e determinano un maggiore impatto ambientale.

Avvia la lavastoviglie quando è piena

Risparmia energia e acqua attendendo che la lavastoviglie sia piena prima di eseguire un programma (vedi numero di coperti standard).

Eseguire i programmi a temperature inferiori

Se le stoviglie sono solo lievemente sporche, è possibile selezionare un programma che prevede una temperatura inferiore.

Selezionare il programma di lavaggio – Eco

Questo programma è adatto per il lavaggio di piatti sporchi senza residui di cibo ostinati ed è il programma più efficace in termini di consumo combinato di energia e acqua. Si utilizza per valutare la conformità alla legislazione UE in materia di ecodesign.

Il programma di lavaggio delle stoviglie è progettato per un lavaggio efficace utilizzando il minor quantitativo possibile di energia e di acqua. Il programma lava ad una temperatura bassa per un tempo lungo.

Selezionare l'opzione – Autoapertura Porta

Con l'opzione Autoapertura Porta, che apre automaticamente la porta della lavastoviglie, si ottengono migliori risultati di asciugatura. Attendere che la lavastoviglie indichi che il programma è terminato e che le stoviglie si siano raffreddate prima di vuotare la lavastoviglie. (Se la lavastoviglie è ad incasso, gli arredi circostanti devono essere resistenti ad eventuale formazione di condensa.)

Allacciamento alla presa d'acqua fredda

Se l'edificio è riscaldato con gasolio, elettricità o gas, allacciare la lavastoviglie alla presa d'acqua fredda.

Allacciamento alla presa d'acqua calda

Se l'edificio è riscaldato utilizzando un metodo efficiente come teleriscaldamento, energia solare o geotermica, allacciare la lavastoviglie alla presa di acqua calda (max. 70 °C). L'allacciamento all'acqua calda riduce i tempi di lavaggio e il consumo di energia della lavastoviglie.

NOTA!

Non superare la temperatura consentita per l'acqua in ingresso. Alcuni materiali utilizzati in certi tipi di pentole non resistono a temperature elevate.

Caricamento della lavastoviglie

Stoviglie delicate

Alcuni utensili da cucina non sono compatibili con il lavaggio in lavastoviglie. Le cause possono essere molteplici. Alcuni materiali non tollerano le alte temperature, altri possono essere danneggiati dai detersivi.

Prestare particolare attenzione, per esempio, a manufatti, decorazioni fragili, oggetti in cristallo/vetro, argento, rame, stagno, alluminio, legno e plastica. Controllare che rechino la marcatura "lavaggio in lavastoviglie".

Il caricamento influisce sui risultati di lavaggio

Caricare i piatti con attenzione per ottenere i migliori risultati di lavaggio e asciugatura con il minor consumo possibile di energia e acqua. Se la lavastoviglie viene caricata in maniera ottimale, tutte le superfici delle stoviglie vengono lavate e asciugate accuratamente.

- Tutte le superfici sporche devono essere rivolte verso l'interno e verso il basso.
- Le stoviglie non vanno posizionate una dentro all'altra o una sull'altra.
- Posizionare le stoviglie concave, come tazze, in modo che l'acqua di risciacquo possa colare. Questo è importante anche per oggetti di plastica.
- Assicurarsi che piccoli oggetti non possano cadere attraverso il cesto lavastoviglie; metterli nel cassetto delle posate superiore.

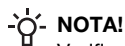

NOTA!

Verificare che i bracci irroratori possano ruotare senza ostacoli.

I cestelli della lavastoviglie

La lavastoviglie è provvista di un cassetto posate superiore, un cesto superiore e un cesto inferiore.

L'aspetto dei cesti può variare in base alla configurazione della lavastoviglie.

Cassetto posate superiore

Nel cassetto posate superiore trovano posto anche mestoli, fruste, posate da portata e utensili simili.

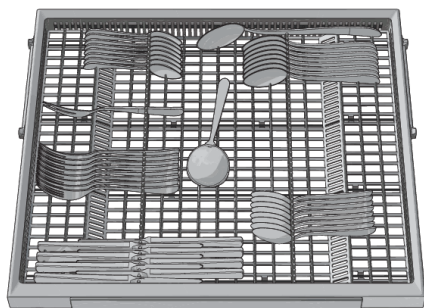

Cesto superiore

Mettere bicchieri, tazze, ciotole, piatti e sottotazza nel cesto superiore. Tutte le superfici sporche devono essere rivolte verso l'interno e verso il basso. I bicchieri per il vino vanno messi sul ripiano per calici ed i coltelli nel portacoltelli a destra (se presente).

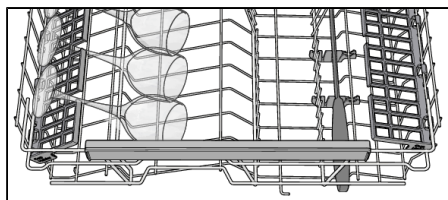
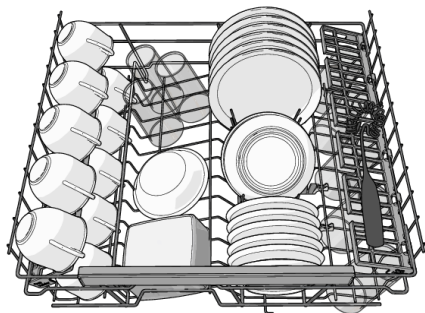

Sollevamento ed abbassamento del cesto superiore

1. Estrarre il cesto superiore.
2. Afferrare i lati del cesto superiore con entrambe le mani e sollevare il cesto.
3. Sollevare il cesto ripetutamente con entrambe le mani per spostarlo. (Il cesto superiore può essere regolato in tre posizioni.) Se si solleva il cesto quando si trova nella posizione più alta, ritornerà alla posizione più bassa. Notare che entrambi i lati del cesto devono sempre essere alla stessa altezza.

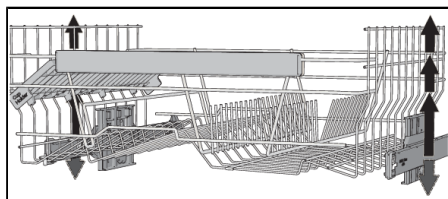

Cesto inferiore

Collocare i piatti, i piatti da frutta, i piatti da portata e le pentole nel cesto inferiore.

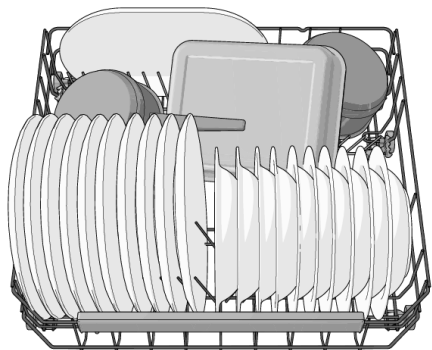

Rastrelliere reclinabili

Per lavare pentole, abbassare le rastrelliere reclinabili (supporti per piatti). Rilasciare le rastrelliere reclinabili premendo il fermo verso l'interno prima di regolare la loro posizione.

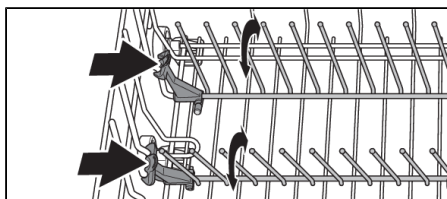

Utilizzo della lavastoviglie

Aggiungere il detersivo

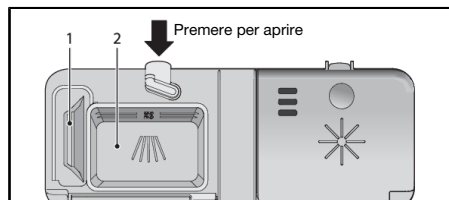

1. Vaschetta per il detersivo del prelavaggio
2. Vaschetta per il detersivo del lavaggio principale

La quantità di detersivo da inserire varia a seconda della durezza dell'acqua.

Attenersi alle istruzioni di dosaggio riportate sulla confezione del detersivo. Questa lavastoviglie è dotata di un addolcitore d'acqua, pertanto utilizzare soltanto le dosi di detersivo e di brillantante previste per acque dolci.

Quantità eccessive di detersivo possono compromettere l'efficacia del lavaggio e comportano un impatto ambientale superiore.

Quando si aggiunge detersivo, il contenitore detersivo deve essere asciutto. Sono presenti una vaschetta per il prelavaggio e una per il lavaggio principale. Se si usa detersivo in polvere o liquido, aggiungere una piccola quantità di detersivo nella vaschetta del prelavaggio. Se si hanno domande sul detersivo, contattare il produttore del detersivo.

NOTA!

Utilizzare esclusivamente detersivo specifico per lavastoviglie. Non devono essere utilizzati detersivi liquidi per piatti in quanto la schiuma prodotta impedisce il funzionamento efficace della lavastoviglie.

Pastiglie per lavastoviglie

Se lo sportellino dell'erogatore si chiude con difficoltà, dividere la pastiglia in due. Se lo sportellino è eccessivamente serrato e non riesce ad aprirsi correttamente, esiste il rischio che il detersivo non venga rilasciato in modo appropriato.

NOTA!

Per i programmi brevi (meno di 75 minuti), non si consiglia l'impiego di detersivo in pastiglie. In questi casi, è preferibile l'utilizzo di detersivi liquidi o in polvere.

Detersivo multifunzione

Sul mercato sono presenti molti tipi di detersivo multifunzione. Leggere accuratamente le indicazioni per questi prodotti.

Il capitolo Impostazioni descrive come attivare l'impostazione TAB (pastiglie detersivo 3-in-1/pastiglie detersivo multifunzione). Si noti che il sale va comunque versato nell'apposita vaschetta. Se il lavaggio o i risultati dell'asciugatura non sono soddisfacenti, disattivare l'impostazione TAB (pastiglie detersivo 3-in-1/pastiglie detersivo multifunzione) e riempire la vaschetta del sale e il contenitore del brillantante. Vedere il capitolo Prima di effettuare il primo lavaggio.



NOTA!

Si ottengono risultati ottimali di lavaggio e asciugatura usando detersivo per lavastoviglie normale insieme con brillantante erogato separatamente e sale.

I L'interruttore principale

Premere e tenere premuto l'interruttore principale fino a quando il display si accende. Verificare anche che il rubinetto dell'acqua sia aperto.

P PROGRAM - Scegliere il programma

Scegliere un programma in base al tipo di stoviglie e a quanto sono sporche. Eco È sempre preselezionato.

Premere il selettore di programma una o più volte fino all'accensione del simbolo del programma desiderato.

ECO

55° Eco

Questo programma è adatto per il lavaggio di piatti sporchi senza residui di cibo ostinati ed è il programma più efficace in termini di consumo combinato di energia e acqua. Si utilizza per valutare la conformità alla legislazione UE in materia di ecodesign.

AUTO

45-65° Automatico

La lavastoviglie è in grado di misurare il livello di sporcizia delle stoviglie e di regolare di conseguenza il consumo e la temperatura dell'acqua. Dopo la prima installazione, il programma deve essere eseguito per cinque volte prima di adattarsi completamente e di garantire i risultati migliori.

AUTO

45-65° + + Intenso Rapido¹⁾

Intenso Rapido (Automatico + Lavaggio Rapido + Autoapertura Porta) è un programma efficace adatto per residui di cibo che si sono leggermente seccati. (Questo programma non è adatto per residui di cibi bruciati, come nel caso delle pirofile da forno.)



70° Intensivo

Programma ad alta temperatura per eliminare il grasso da stoviglie molto sporche come padelle, casseruole e stoviglie da forno. Se la lavastoviglie non è completamente piena, è possibile aggiungere piatti e simili.



55° Rapido 1 ora

Programma rapido adatto per residui di cibo che si sono leggermente seccati. (Questo programma non è adatto per residui di cibi bruciati, come nel caso delle pirofile da forno.)

In combinazione con Lavaggio Rapido, si ottiene un programma breve (15 minuti).

¹⁾ Durata del lavaggio 90 minuti.



45° Bicchieri

Un programma di lavaggio delicato a bassa temperatura per lavare articoli fragili di cristallo/vetro. Ricordarsi di usare una piccola quantità di detersivo e di posizionare gli oggetti in modo che non si tocchino tra di loro durante il lavaggio. Vedere anche Stoviglie delicate nel capitolo Caricamento della lavastoviglie. Con questo programma è possibile lavare porcellana appena usata, priva di residui secchi.

CLEAN Programma di auto-pulizia

Programma di auto-pulizia per la pulizia antibatterica della vasca lavastoviglie, dei bracci irroratori e degli irroratori.

Questo programma va eseguito (senza stoviglie nella macchina) utilizzando normale detersivo per lavastoviglie o acido citrico. Sul mercato esistono anche detersivi speciali per lavastoviglie. Per la rimozione dei depositi di calcare, vedere Vasca della lavastoviglie nel capitolo Cura e pulizia.

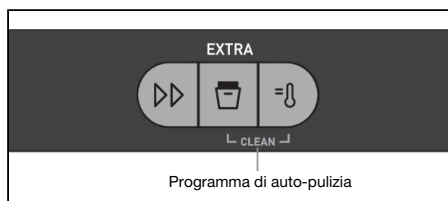

Premere e mantenere premuti i pulsanti delle opzioni Programma di auto-pulizia per avviare il programma. Programma di auto-pulizia inizia non appena viene chiusa la porta.

EXTRA - Selezionare l'opzione

Per selezionare un'opzione, premere uno dei pulsanti di opzione fino a quando l'opzione è attivata. Le opzioni disponibili variano tra i programmi e alcune opzioni non possono essere combinate (le opzioni disponibili si illuminano debolmente).

▶▶ Lavaggio Rapido

Questa opzione riduce la durata del programma, ma comporta un maggiore utilizzo di energia e di acqua.

🗑️ Autoapertura Porta²⁾

La porta della lavastoviglie si apre automaticamente, migliorando i risultati di asciugatura. Attendere che la lavastoviglie indichi che il programma è terminato e che le stoviglie si siano raffreddate prima di vuotare la lavastoviglie. (Se la lavastoviglie è ad incasso, gli arredi circostanti devono essere resistenti ad eventuale formazione di condensa.)

La durata dell'asciugatura per l'opzione Autoapertura Porta varia in base al programma.

💡 **NOTA!**

Per ottenere i migliori risultati di asciugatura, non aprire la porta prima che sia terminata la fase di asciugatura e la macchina si sia spenta automaticamente.

²⁾ L'opzione Autoapertura Porta è preselezionata per alcuni programmi.

AVVISO!

La porta della lavastoviglie non deve essere bloccata o chiusa quando viene aperta automaticamente, per evitare di danneggiare il suo meccanismo di blocco. Attendere almeno 5 minuti prima di chiudere la porta.

Igiene Extra

Questa opzione è studiata per le situazioni in cui i requisiti igienico-sanitari sono particolarmente elevati, ad esempio il lavaggio di biberon o taglieri. La temperatura è più alta sia nel lavaggio principale che nel risciacquo finale.

Partenza ritardata

Quando si seleziona l'opzione Partenza ritardata, la lavastoviglie si attiva tra 1 e 24 ore dopo la chiusura dello sportello.

1. Premere il tasto una volta per attivare l'opzione Partenza ritardata. Per impostare il numero di ore desiderato, premere il tasto più volte, o tenerlo premuto.
2. Dopo la chiusura dello sportello, la lavastoviglie avvierà un conto alla rovescia da 1 ora alla volta, quindi si attiverà al termine del periodo di ritardo selezionato.

Se si desidera annullare l'opzione Partenza ritardata, aprire la porta e tenere premuto l'interruttore principale fino a quando il display si spegne.

Avvio della lavastoviglie

Chiudere la porta per avviare la lavastoviglie. Se l'interruttore principale è inserito, la lavastoviglie si avvia automaticamente quando viene chiuso la porta.

TIME - Tempo rimanente

Una volta scelto un programma e le opzioni, viene visualizzato quanto è durato il programma l'ultima volta che è stato utilizzato.

Interruzione o modifica dei programmi

Se si desidera cambiare il programma dopo avere avviato la lavastoviglie, aprire la porta e tenere premuto l'interruttore principale fino a quando il display si spegne. Aggiungere più detersivo se il coperchio del dosatore di detersivo si è aperto. Quindi premere l'interruttore principale, scegliere un nuovo programma e chiudere la porta.

Se si desidera aggiungere altre stoviglie

Aprire la porta. La lavastoviglie si arresta automaticamente. Aggiungere le stoviglie e chiudere la porta. Dopo poco la lavastoviglie ripartirà con il programma.

Se la lavastoviglie viene spenta a causa di un'interruzione dell'alimentazione

Se il programma di lavaggio non era terminato, il programma interrotto continuerà non appena l'alimentazione elettrica verrà ripristinata.

NOTA!

Durante l'asciugatura, se manca l'alimentazione o la porta viene aperta per più di 2 minuti, il programma termina in quel momento.

Al termine dei programmi

La lavastoviglie si spegne automaticamente alla fine del programma. Chiudere il rubinetto dell'acqua dopo ogni utilizzo.

Come ottenere i migliori risultati di asciugatura

- Caricare completamente la lavastoviglie.
- Posizionare le stoviglie concave, come tazze, in modo che l'acqua di risciacquo possa colare. Questo è importante anche per oggetti di plastica.
- Rabboccare il brillantante o aumentare la dose di brillantante.
- Attivare l'opzione Autoapertura Porta.
- Lasciare raffreddare le stoviglie prima di vuotare la lavastoviglie.

Svuotamento della lavastoviglie

Quando è calda, la porcellana è più fragile. Lasciare che i piatti si raffreddino in lavastoviglie prima di vuotarla.

Scaricare per primo il cesto inferiore per evitare che eventuali gocce d'acqua cadano dal cesto superiore sulle stoviglie nel cesto inferiore.

Tabella di programma

| PROGRAM - Programma | Detersivo, vaschetta 1 / 2 (ml) | EXTRA - Opzioni | Prelavaggi | Lavaggio principale | Numero di risciacqui | Risciacquo finale | Valori di consumo ¹⁾ | | |
|------------------------|--|-------------------------|------------|------------------------|-------------------------|----------------------|---|---|----------------------------|
| | | | | | | | Tempo di lavaggio (appross. ore:min) | Energia ap- prossimati- va (kWh) | Consumo di acqua (L) |
| Eco ²⁾ | --- / 25 | Autoapertu- ra Porta | 0 | 55 °C | 2 | 48 °C | 3:25 | 0,76 | 9,6 |
| Automatico | --- / 25 | Autoapertu- ra Porta | 1-3 | 50-65 °C | 2-3 | 65 °C | 2:10-2:50 | 0,9-1,5 | 9-18 |
| Intensivo | 10 / 25 | | 2 | 70 °C | 2 | 70 °C | 2:55 | 1,6 | 15 |
| Rapido 1 ora | --- / 25 | | - | 55 °C | 2 | 65 °C | 1:00 | 0,8 | 8,5 |
| Bicchieri | --- / 20 | | - | 45 °C | 2 | 50 °C | 1:40 | 0,7 | 8,5 |

¹⁾ I consumi variano a seconda della temperatura dell'acqua in ingresso, della temperatura ambientale, dal carico, dalle funzioni aggiuntive selezionate e altro. I valori del programma Eco sono precisi, gli altri sono indicativi.

²⁾ Questo programma è adatto per il lavaggio di piatti sporchi senza residui di cibo ostinati ed è il programma più efficace in termini di consumo combinato di energia e acqua. Si utilizza per valutare la conformità alla legislazione UE in materia di ecodesign.

Impostazioni

Aprire il menu delle funzioni:

- 1 Aprire la porta. Spegnerne la macchina. Premere e tenere premuto l'interruttore principale fino a quando il display si illumina.
- 2 Entro 10 secondi:
 - premere e mantenere premuto il Selettore dei programmi e il pulsante dell'opzione Lavaggio Rapido fino all'apertura del menù impostazioni.
- 3 Il display mostra il menu delle impostazioni (impostazione corrente ed il suo valore attualmente impostato).
(Uscire dal menu navigando il menu o premendo l'interruttore principale.)

Navigare il menu delle funzioni:

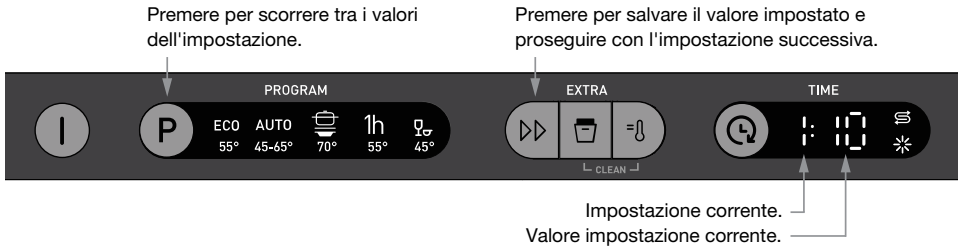

È ora possibile regolare le seguenti impostazioni:

| Impostazioni | Opzioni | |
|-----------------|-------------|---|
| 1 Brillantante | 1:00 - 1:05 | <p>Impostazione del dosaggio del brillantante. Aumentare la dose di brillantante:</p> <ul style="list-style-type: none"> • Se sulle stoviglie sono presenti tracce di calcare. <p>Ridurre la dose di brillantante:</p> <ul style="list-style-type: none"> • Se sulle stoviglie è presente una patina bluastra appiccicosa. • Se sulle stoviglie sono presenti striature. • Se si forma schiuma. Se la vostra acqua è molto dolce, il brillantante può essere diluito con acqua al 50%. <p><i>Preselezionato in fabbrica: 05</i></p> |
| 2 Durezza acqua | 2:00 - 2:09 | Regolare l'addolcitore d'acqua. Selezionare l'impostazione in base alla durezza dell'acqua. L'impostazione deve essere corretta! |

La tabella prosegue dalla pagina precedente

| Impostazioni | Opzioni | | | | | | | | | | | | | | | | | | | | | | | | | | | | | | | | | | |
|---|--------------------------------------|--|-------------------------------------|--------------------------------------|--------------------------|--------|--------|------|--------|----------|------|---------|----------|------|----------|----------|------|----------|----------|------|----------|----------|------|----------|----------|------|----------|----------|------|----------|----------|------|-------|-------|------|
| | | <table border="1" data-bbox="499 161 1016 600"> <thead> <tr> <th data-bbox="499 161 669 248">Scala tedesca di durezza dell'acqua</th> <th data-bbox="669 161 840 248">Scala francese di durezza dell'acqua</th> <th data-bbox="840 161 1016 248">Impostazione consigliata</th> </tr> </thead> <tbody> <tr><td data-bbox="499 248 669 280">0-5°dH</td><td data-bbox="669 248 840 280">0-9°fH</td><td data-bbox="840 248 1016 280">2:00</td></tr> <tr><td data-bbox="499 280 669 312">6-8°dH</td><td data-bbox="669 280 840 312">10-14°fH</td><td data-bbox="840 280 1016 312">2:01</td></tr> <tr><td data-bbox="499 312 669 344">9-11°dH</td><td data-bbox="669 312 840 344">15-20°fH</td><td data-bbox="840 312 1016 344">2:02</td></tr> <tr><td data-bbox="499 344 669 376">12-14°dH</td><td data-bbox="669 344 840 376">21-25°fH</td><td data-bbox="840 344 1016 376">2:03</td></tr> <tr><td data-bbox="499 376 669 408">15-19°dH</td><td data-bbox="669 376 840 408">26-34°fH</td><td data-bbox="840 376 1016 408">2:04</td></tr> <tr><td data-bbox="499 408 669 440">22-24°dH</td><td data-bbox="669 408 840 440">35-43°fH</td><td data-bbox="840 408 1016 440">2:05</td></tr> <tr><td data-bbox="499 440 669 472">25-29°dH</td><td data-bbox="669 440 840 472">44-52°fH</td><td data-bbox="840 440 1016 472">2:06</td></tr> <tr><td data-bbox="499 472 669 504">30-39°dH</td><td data-bbox="669 472 840 504">53-70°fH</td><td data-bbox="840 472 1016 504">2:07</td></tr> <tr><td data-bbox="499 504 669 536">40-49°dH</td><td data-bbox="669 504 840 536">71-88°fH</td><td data-bbox="840 504 1016 536">2:08</td></tr> <tr><td data-bbox="499 536 669 568">50°dH</td><td data-bbox="669 536 840 568">89°fH</td><td data-bbox="840 536 1016 568">2:09</td></tr> </tbody> </table> <p data-bbox="499 647 1016 799"> Non dimenticare di mettere il sale nel vano del sale dopo aver impostato l'addolcitore d'acqua su 2:01 - 2:09. Se l'acqua ha una durezza inferiore a 6° dH (9° FH), selezionare 2:00. L'addolcitore viene disattivato e non è necessario il sale. Preselezionato in fabbrica: 04 </p> | Scala tedesca di durezza dell'acqua | Scala francese di durezza dell'acqua | Impostazione consigliata | 0-5°dH | 0-9°fH | 2:00 | 6-8°dH | 10-14°fH | 2:01 | 9-11°dH | 15-20°fH | 2:02 | 12-14°dH | 21-25°fH | 2:03 | 15-19°dH | 26-34°fH | 2:04 | 22-24°dH | 35-43°fH | 2:05 | 25-29°dH | 44-52°fH | 2:06 | 30-39°dH | 53-70°fH | 2:07 | 40-49°dH | 71-88°fH | 2:08 | 50°dH | 89°fH | 2:09 |
| Scala tedesca di durezza dell'acqua | Scala francese di durezza dell'acqua | Impostazione consigliata | | | | | | | | | | | | | | | | | | | | | | | | | | | | | | | | | |
| 0-5°dH | 0-9°fH | 2:00 | | | | | | | | | | | | | | | | | | | | | | | | | | | | | | | | | |
| 6-8°dH | 10-14°fH | 2:01 | | | | | | | | | | | | | | | | | | | | | | | | | | | | | | | | | |
| 9-11°dH | 15-20°fH | 2:02 | | | | | | | | | | | | | | | | | | | | | | | | | | | | | | | | | |
| 12-14°dH | 21-25°fH | 2:03 | | | | | | | | | | | | | | | | | | | | | | | | | | | | | | | | | |
| 15-19°dH | 26-34°fH | 2:04 | | | | | | | | | | | | | | | | | | | | | | | | | | | | | | | | | |
| 22-24°dH | 35-43°fH | 2:05 | | | | | | | | | | | | | | | | | | | | | | | | | | | | | | | | | |
| 25-29°dH | 44-52°fH | 2:06 | | | | | | | | | | | | | | | | | | | | | | | | | | | | | | | | | |
| 30-39°dH | 53-70°fH | 2:07 | | | | | | | | | | | | | | | | | | | | | | | | | | | | | | | | | |
| 40-49°dH | 71-88°fH | 2:08 | | | | | | | | | | | | | | | | | | | | | | | | | | | | | | | | | |
| 50°dH | 89°fH | 2:09 | | | | | | | | | | | | | | | | | | | | | | | | | | | | | | | | | |
| 3 SCHEDA (detersivo 3-in-1/multifunzione) | 3:00 (Off) 3:01 (On) | <p data-bbox="499 815 1016 1078"> Questa impostazione può essere attivata quando si utilizzano pastiglie detersivo 3-in-1/pastiglie detersivo multifunzione. Il programma di lavaggio si adatta automaticamente per garantire ogni volta i migliori risultati possibili di lavaggio e asciugatura. Se viene attivata questa impostazione non è necessario aggiungere brillantante, dal momento che quest'ultima opzione ne blocca l'erogazione. Viene inoltre ridotta la quantità di sale aggiunto all'addolcitore di acqua. Si noti che il sale va comunque versato nell'apposita vaschetta. </p> <p data-bbox="499 1082 1016 1264"> Al fine di ottenere risultati di lavaggio ottimali, è essenziale verificare quale tipo di detersivo soddisfi al meglio le proprie esigenze. Per informazioni relative al corretto impiego, leggere con attenzione le indicazioni presenti sulla confezione del detersivo. Seguire sempre le indicazioni di utilizzo o le informazioni sulla confezione del detersivo. </p> | | | | | | | | | | | | | | | | | | | | | | | | | | | | | | | | | |

Cura e pulizia

✱ Rabboccare con brillantante

Quando è necessario rifornire il contenitore del brillantante, sul display apparirà il simbolo sopra indicato.

Dopo aver rifornito la vaschetta, potrebbe trascorrere qualche minuto prima dello spegnimento della spia.

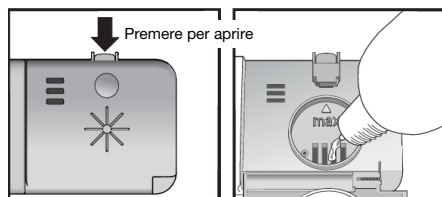

1. Aprire il coperchio del contenitore del brillantante.
2. Rabboccare con attenzione il brillantante solo fino al livello contrassegnato **max**.
3. Pulire ogni eventuale schizzo di prodotto attorno al contenitore.
4. Chiudere saldamente il coperchio.

§ Rabboccare il sale nell'apposita vaschetta

Quando è necessario rifornire la vaschetta del sale, sul display apparirà il simbolo sopra indicato.

Dopo aver rifornito la vaschetta, potrebbe trascorrere qualche minuto prima dello spegnimento della spia.

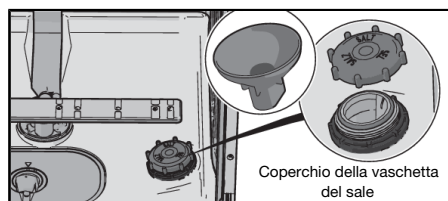

1. Svitare il coperchio della vaschetta del sale.
2. Posizionare l'imbuto fornito in dotazione con la lavastoviglie nel foro di rabbocco del vano sale. (L'acqua è necessaria solo la prima volta).
3. Quindi aggiungere il sale, fino a un massimo di 630 gram, finché la vaschetta non è piena. Utilizzare sale grosso o sale specifico per lavastoviglie.
4. Rimuovere il sale in eccesso per poter avvitare saldamente il coperchio della vaschetta.

⚠ AVVISI!

Per evitare macchie di ruggine è necessario avviare un programma di lavaggio immediatamente dopo l'aggiunta di sale.

Mai versare detersivo per lavastoviglie nella vaschetta del sale. In questo modo l'addolcitore d'acqua viene danneggiato.

Pulizia dei filtri

Filtro a maglia larga

Il filtro a maglia larga trattiene i frammenti di cibo che non possono passare attraverso il tubo di scarico. Vuotare il filtro a maglia larga quando necessario. Si consiglia di pulire il filtro ad intervalli regolari a seconda della frequenza di utilizzo della lavastoviglie.

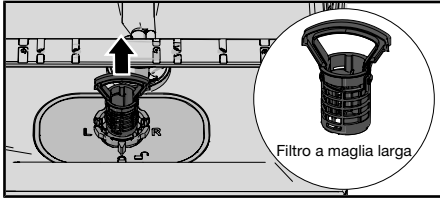

1. Sollevare il filtro a maglia larga dalla maniglia.
2. Pulire il filtro a maglia larga.
3. Reinscrivere il filtro a maglia larga. Premere in basso finchè non scatta in posizione di blocco.

Filtro a maglia fine

I detriti che si accumulano sul filtro a maglia fine vengono automaticamente risciacquati durante ogni lavaggio. Pulire il filtro a maglia fine quando necessario. Si consiglia di pulire il filtro ad intervalli regolari a seconda della frequenza di utilizzo della lavastoviglie.

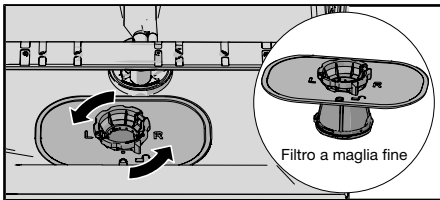

1. Ruotare l'anello di serraggio in senso antiorario e sollevare il filtro a maglia fine verso l'alto.
2. Pulire il filtro a maglia fine.
3. Reinscrivere il filtro a maglia fine e ruotare l'anello di serraggio in senso orario fino alla posizione di blocco. Controllare che i bordi sigillino correttamente.

Ricordarsi di reinscrivere il filtro a maglia larga.

NOTA!

I risultati del lavaggio potrebbero essere mediocri a causa dei filtri a maglia fine e maglia grossa montati non correttamente. La lavastoviglie non deve essere utilizzata senza filtri!

NOTA!

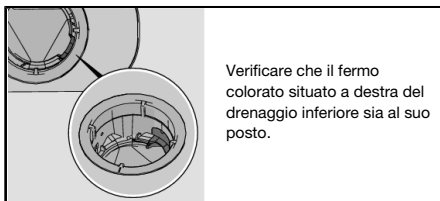

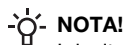

NOTA!

I risultati del lavaggio potrebbero essere mediocri a causa dei filtri a maglia fine e maglia grossa montati non correttamente. La lavastoviglie non deve essere utilizzata senza filtri!

Pulizia dei bracci irroratori

Talvolta i fori e i supporti possono bloccarsi. Rimuovere mediante un ago o un oggetto simile qualsiasi frammento accumulato. I bracci irroratori sono dotati di fori anche nella parte inferiore.

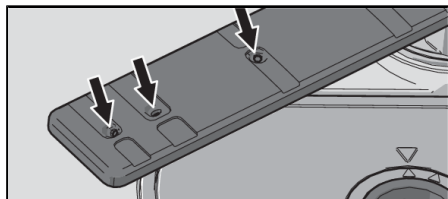

Per facilitare la pulizia è possibile rimuovere i bracci irroratori. Ricordarsi di rimontarli saldamente al loro posto.

Braccio irroratore inferiore

- Tirare il braccio irroratore inferiore in senso verticale per sganciarlo.

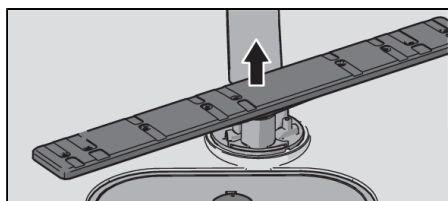

Braccio irroratore superiore

1. Estrarre il cesto superiore.
2. Per rimuovere il braccio irroratore dal cesto superiore, svitare in senso antiorario i supporti del braccio.

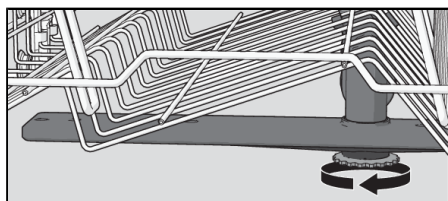

Pulire la lavastoviglie dentro e fuori

Porta e guarnizione della porta

Aprire la porta. Pulire regolarmente i lati della porta e la sua guarnizione con un panno leggermente umido. Pulire la guarnizione della porta sul bordo anteriore inferiore della lavastoviglie con una spazzola per stoviglie.

Display e pulsanti

Mantenere il display e i pulsanti puliti. Se necessario, pulirli con un panno asciutto o leggermente umido. Non utilizzare in nessun caso detersivi, poiché potrebbero graffiare le superfici.

Prima di pulire i pulsanti, spegnere la lavastoviglie dall'interruttore di alimentazione generale per evitare di attivarli inavvertitamente.

Vasca della lavastoviglie

La vasca della lavastoviglie è in acciaio inox e si mantiene pulita con il normale utilizzo (se usata su base regolare).

Se l'acqua della zona è dura, nella lavastoviglie si possono accumulare depositi di calcare. Se ciò dovesse accadere, eseguire il programma Programma di auto-pulizia con due cucchiaini di acido citrico nel contenitore detersivo (senza stoviglie in macchina). Sul mercato esistono anche detersivi speciali per lavastoviglie.

Rimuovere eventuali ostruzioni

Sbloccare la pompa di scarico

Se la lavastoviglie contiene ancora acqua al termine del programma, la pompa di scarico potrebbe essere ostruita. Queste ostruzioni si possono rimuovere facilmente.

1. Spegnere la macchina con l'interruttore principale e scollegarla dalla presa a muro.
2. Rimuovere il filtro a maglia larga e il filtro a maglia fine.
3. Togliere l'acqua dalla vasca lavastoviglie.
4. Per controllare la pompa di scarico, rimuovere il fermo colorato sulla destra nello scarico inferiore.
5. Girare a mano la pala della pompa che si trova dietro al fermo della pompa di scarico. Rimuovere le ostruzioni.
6. Riposizionare il fermo della pompa di scarico assieme ai filtri a maglia larga e a maglie sottile.
7. Inserire nuovamente la spina nella presa di corrente.

Se la lavastoviglie continua a non partire e si avverte un ronzio, significa che è stata attivata la protezione antitraboccamento.

- Chiudere il rubinetto di alimentazione.
- Rimuovere la spina dalla presa a parete.
- Contattare l'assistenza.

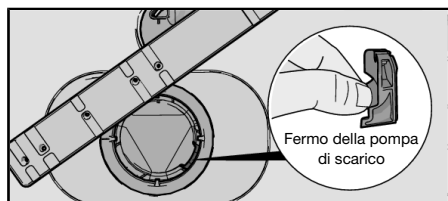

NOTA!

Non dimenticare di riposizionare il fermo della pompa di scarico.

Sbloccare il filtro del tubo di ingresso dell'acqua

Se l'alimentazione d'acqua contiene piccole particelle, il filtro esterno sul tubo di ingresso dell'acqua può bloccarsi, provocando Guasto Ingresso Acqua.

1. Spegnere la macchina con l'interruttore principale e scollegarla dalla presa a muro.
2. Chiudere il rubinetto dell'acqua.
3. Svitare il tubo di ingresso dell'acqua

4. Rimuovere con cautela il filtro esterno dal tubo di ingresso dell'acqua e pulirlo.
5. Riposizionare il filtro e controllare che la guarnizione sia posizionata correttamente.
6. Avvitare il tubo di ingresso dell'acqua saldamente in posizione.
7. Collegare la macchina alla presa a parete e aprire il rubinetto dell'acqua. Lasciare che la pressione si stabilizzi e controllare che la connessione sia a tenuta stagna.

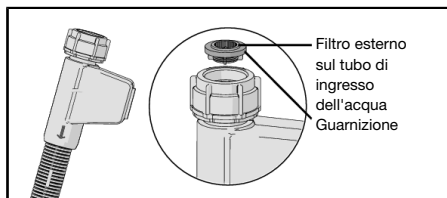

Ricerca dei guasti

| Tipo di guasto sul display | | Azione |
|----------------------------|-------------------------|--|
| F10 | Troppo Pieno | Pulire la pompa di scarico. Vedere il capitolo Cura e pulizia. Se il problema persiste, contattare l'assistenza. |
| F11 | Scarico Intasato | Vedere "L'acqua rimane all'interno della lavastoviglie" nella tabella "Problema" seguente. Se il problema persiste, contattare l'assistenza. |
| F12 | Guasto Ingresso Acqua | Verificare che il rubinetto dell'acqua sia aperto. Controllare che il filtro esterno sul tubo di ingresso dell'acqua non sia ostruito. Vedere Sbloccare il filtro del tubo di ingresso dell'acqua nel capitolo Cura e pulizia. Se il problema persiste, contattare l'assistenza. |
| F40 | Perdita Valvola Entrata | Chiudere il rubinetto dell'acqua e contattare l'assistenza. |
| F52 | Errore Livello Acqua | Pulire il filtro a maglia larga e il filtro a maglia fine. Controllare che il filtro esterno sul tubo ingresso acqua non sia ostruito. Se il problema persiste, chiamare l'assistenza. |
| F54 | Troppo Pieno | Chiudere il rubinetto dell'acqua e contattare l'assistenza. |
| F56 | Guasto Ricircolo | Contattare l'assistenza. |
| F67 | Guasto Ingresso Acqua | Verificare che il rubinetto dell'acqua sia aperto. Controllare che il filtro esterno sul tubo di ingresso dell'acqua non sia ostruito. Vedere Sbloccare il filtro del tubo di ingresso dell'acqua nel capitolo Cura e pulizia. Se il problema persiste, contattare l'assistenza. |

Premere qualsiasi pulsante per cancellare il messaggio di errore.

| Problema | Possibili cause | Azione |
|--|--|--|
| Quando vengono premuti, i pulsanti non reagiscono. | I pulsanti sono stati premuti troppo presto dall'apertura della porta. | Attendere qualche istante e quindi riprovare. |
| | I pulsanti sono sporchi. | Pulire con un panno asciutto o lievemente umido. |
| | La porta è chiusa. | Aprire la porta. I pulsanti reagiscono solo quando la porta è aperta. |
| Impossibile chiudere la porta. | I cesti non sono collocati in modo corretto. | Verificare che i cesti siano posizionati orizzontalmente in modo corretto. Verificare che i piatti non impediscano ai cesti di scorrere in modo corretto. |
| | Il blocco della porta non scatta e non chiude. | Controllare il blocco della porta. Se non scatta e non chiude, aprire la porta. |

La tabella prosegue dalla pagina precedente

| Problema | Possibili cause | Azione |
|--|---|---|
| | | Premere e mantenere premuto il pulsante per l'opzione Autoapertura Porta finché non inizia a lampeggiare. Attendere che smetta di lampeggiare (60 secondi). Chiudere la porta. Verificare che il blocco della porta sia scattato e la porta sia bloccata. |
| La lavastoviglie non si avvia. | La porta non è chiusa correttamente. | Controllare. |
| | La lavastoviglie è stata aperta per aggiungere più piatti mentre un programma è in corso. | Chiudere la porta e aspettare. Dopo un po', la lavastoviglie continua il programma. |
| | Il blocco della porta non è scattato e non ha chiuso. | Controllare il blocco della porta. Se non scatta e non chiude, aprire la porta. Premere e mantenere premuto il pulsante per l'opzione Autoapertura Porta finché non inizia a lampeggiare. Attendere che smetta di lampeggiare (60 secondi). Chiudere la porta. Verificare che il blocco della porta sia scattato e la porta sia bloccata. |
| | È scattato un fusibile/interruttore di corrente. | Controllare. |
| | La spina non è inserita nella presa a parete. | Controllare. |
| | Il rubinetto dell'acqua è chiuso. | Controllare. |
| | Traboccamento/perdita. | Controllare. |
| | Si avverte un ronzio (pompa di scarico) proveniente dalla lavastoviglie che non si arresta quando l'interruttore di alimentazione principale è spento. | Chiudere il rubinetto dell'acqua. Estrarre la spina e contattare l'assistenza. |
| Verificare che l'opzione Partenza ritardata non sia stata selezionata. | Se si vuole cancellare l'opzione Partenza ritardata, premere e tenere premuto l'interruttore principale fino a quando il display si spegne. Riavviare la lavastoviglie. | |
| Le stoviglie non sono pulite. | I bracci irroratori non ruotano. | Rimuovere i bracci e pulirli. |
| | | Verificare che le stoviglie non stiano bloccando i bracci irroratori. |

La tabella prosegue dalla pagina precedente

| Problema | Possibili cause | Azione |
|---|--|---|
| | Fori del braccio irroratore o cuscinetti bloccati. | Pulire i bracci irroratori. Fare riferimento al capitolo Cura e pulizia. |
| | Programma di lavaggio non adatto. | Selezionare un programma ad alta temperatura per rimuovere il grasso da piatti molto sporchi, ad esempio Intensivo. |
| | Dosaggio del detersivo errato. | Dosare il detersivo in base alla durezza dell'acqua. Quantità eccessive o scarse di detersivo comportano risultati di lavaggio non soddisfacenti. |
| | Il detersivo è vecchio. Il detersivo è un prodotto deperibile. | Evitare di acquistare confezioni eccessivamente grandi. |
| | Le stoviglie sono caricate in modo errato. | Non coprire i piatti con ciotole di grandi dimensioni o oggetti simili. Evitare di collocare bicchieri molto alti negli angoli dei cesti. |
| | I bicchieri e le tazze si sono rovesciati durante l'esecuzione del programma. | Collocare le stoviglie in modo stabile. |
| | I filtri non sono montati correttamente. | Controleer of de filtergreep in de stoppositie vast zit. |
| | Il fermo della pompa di scarico è assente. | Verificare che il fermo colorato situato a destra del drenaggio inferiore sia al suo posto. Consultare il capitolo Cura e pulizia. |
| Macchie sull'acciaio inossidabile o sull'argento. | Alcuni alimenti, come senape, maionese, limone, aceto, sale e salse, se a contatto prolungato nel tempo con stoviglie in acciaio inossidabile, possono provocare la formazione di macchie. | Se la lavastoviglie verrà attivata in seguito, sciacquare le stoviglie con residui di questo tipo di cibi. Il programma Rapido 1 ora con l'opzione Lavaggio Rapido potrebbe essere una scelta adeguata. |
| | Tutti i tipi di acciaio inossidabile possono macchiare l'argento, se vi entrano in contatto durante il lavaggio. Anche l'alluminio può macchiare le stoviglie. | Per evitare segni e ossidazione, separare le stoviglie fatte in metalli diversi, come argento, acciaio inossidabile e alluminio. |
| Macchie o patine sulle stoviglie. | L'addolcitore d'acqua perde sale. | Verificare che il coperchio della vaschetta del sale sia serrato in modo adeguato. Altrimenti contattare l'assistenza. |
| | Impostazioni dell'addolcitore d'acqua errate. | Vedere il capitolo Impostazioni. |

La tabella prosegue dalla pagina precedente

| Problema | Possibili cause | Azione |
|---|--|---|
| | Impostazione del dosaggio del brillantante errata. | Vedere il capitolo Impostazioni. |
| | La vaschetta del sale è vuota. | Rifornire il sale. Vedere il capitolo Prima di effettuare il primo lavaggio. |
| | Non vengono utilizzate pastiglie detersivo 3-in-1/pastiglie detersivo multifunzione ed è attivata l'impostazione TAB (pastiglie detersivo 3-in-1/pastiglie detersivo multifunzione). | Disattivare l'impostazione TAB (pastiglie detersivo 3-in-1/pastiglie detersivo multifunzione) e rifornire la vaschetta del sale e il contenitore del brillantante. |
| | Temperature troppo elevate e/o quantità eccessive di detersivo possono causare danneggiamenti al cristallo. Purtroppo non è possibile porre rimedio a questo problema, ma solo prevenirlo. | Lavare i cristalli a basse temperature e con moderate quantità di detersivo. Contattare il produttore del detersivo. |
| Sulle stoviglie è presente una patina bluastra appiccicosa. | Il dosaggio del brillantante impostato è eccessivo. | Ridurne la quantità. Vedere le sezioni Prima di effettuare il primo lavaggio e Impostazioni. Se l'acqua di alimentazione è estremamente dolce, il brillantante può essere diluito con acqua al 50%. |
| Macchie dopo il lavaggio. | Le tracce di rossetto o di tè possono essere difficili da eliminare. | Utilizzare un detersivo con un agente sbiancante. |
| Residui di detersivo nel contenitore dopo il lavaggio. | Il contenitore del detersivo era umido quando è stato aggiunto detersivo. | Quando si aggiunge detersivo, il contenitore detersivo deve essere asciutto. |
| Si avverte un tintinnio durante il lavaggio. | I piatti non sono posizionati in modo corretto o i bracci irroratori non stanno ruotando. | Verificare che le stoviglie siano collocate in modo ben saldo. Far girare i bracci irroratori per accertarsi che possano ruotare liberamente. |
| L'acqua rimane all'interno della lavastoviglie. | I filtri sono otturati. | Pulire il filtro a maglia larga e il filtro a maglia fine. |
| | I filtri non sono montati correttamente. | Controleer of de filtergreep in de stoppositie vast zit. |
| | Residui nella pompa di scarico. | Pulire la pompa di scarico. Vedere il capitolo Cura e pulizia. |
| | Il fermo della pompa di scarico è assente. | Verificare che il fermo colorato situato a destra del drenaggio inferiore sia al suo posto. Consultare il capitolo Cura e pulizia. |

La tabella prosegue dalla pagina precedente

| Problema | Possibili cause | Azione |
|--|--|---|
| | <p>Tube di scarico piegato.</p> <p>Tube di scarico bloccato.</p> | <p>Verificare che il tubo sia privo di pieghe e curve strette.</p> <p>Scollegare il tubo di scarico dove si collega al sifone del lavello. Controllare che non ci siano detriti ad ostruire e che l'allacciamento abbia un diametro interno di almeno 14 mm.</p> |
| Cattivo odore all'interno della lavastoviglie. | <p>Sporcizia attorno alle guarnizioni e agli angoli.</p> <p>Sono stati selezionati programmi a bassa temperatura per un periodo di tempo prolungato.</p> | <p>Pulire con una spazzola per stoviglie e un detersivo poco schiumoso.</p> <p>Eseguire un programma ad alta temperatura una o due volte al mese. Oppure eseguire il programma di auto-pulizia. Fare riferimento alla sezione Programma di auto-pulizia nel capitolo Utilizzo della lavastoviglie.</p> |
| Depositi di grasso nella lavastoviglie. | Sono stati selezionati programmi a bassa temperatura per un periodo di tempo prolungato. | Selezionare un programma ad alta temperatura per rimuovere il grasso da piatti molto sporchi, ad esempio Intensivo. Oppure eseguire un programma di auto-pulizia. Fare riferimento alla sezione Programma di auto-pulizia nel capitolo Utilizzo della lavastoviglie. |
| Le stoviglie non sono abbastanza asciutte. | <p>L'opzione Autoapertura Porta non è attivata.</p> <p>La lavastoviglie non è completamente carica.</p> <p>Il brillantante deve essere rabboccato o il dosaggio impostato è insufficiente.</p> <p>Non vengono utilizzate pastiglie detersivo 3-in-1/pastiglie detersivo multifunzione ed è attivata l'impostazione TAB (pastiglie detersivo 3-in-1/pastiglie detersivo multifunzione).</p> | <p>Attivare l'opzione Autoapertura Porta.</p> <p>Caricare completamente la lavastoviglie.</p> <p>Rabboccare il brillantante o aumentarne il dosaggio. Vedere le sezioni Prima di effettuare il primo lavaggio e Impostazioni.</p> <p>Disattivare l'impostazione TAB (pastiglie detersivo 3-in-1/pastiglie detersivo multifunzione) e rifornire la vaschetta del sale e il contenitore del brillantante.</p> |

Installazione

[mm]

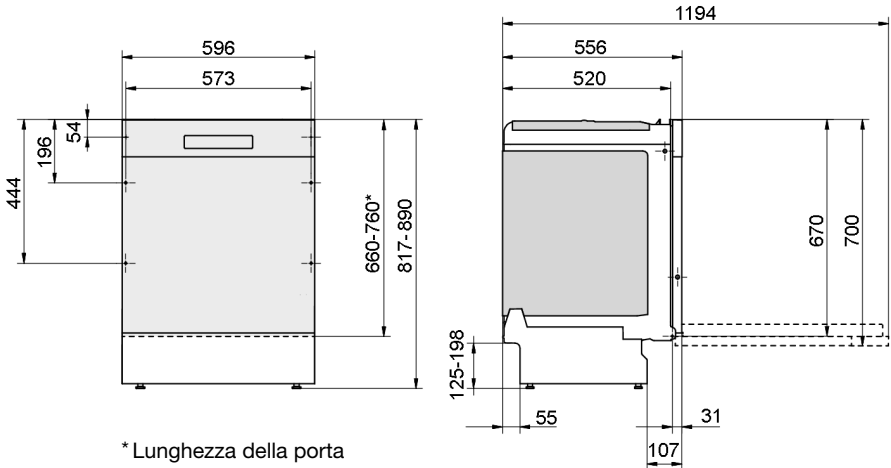

* Lunghezza della porta

Dimensioni nominali. Le misure effettive possono variare.

È importante leggere e seguire, nella loro interezza, le istruzioni e i consigli illustrati di seguito. Eseguire l'installazione e i collegamenti in conformità al manuale di installazione aggiuntivo.

Istruzioni per la sicurezza

- I collegamenti all'impianto elettrico, idrico e allo scarico devono essere eseguiti da installatori qualificati.
- Relativamente all'impianto idrico, elettrico e allo scarico agire sempre nel rispetto delle norme applicabili.
- Attenzione durante l'installazione! Indossare guanti protettivi! Devono essere sempre presenti due persone!
- Per prevenire danneggiamenti derivanti da eventuali perdite d'acqua, collocare un vassoio protettivo sul pavimento sotto la lavastoviglie.
- Prima di fissare la lavastoviglie in posizione, testarla eseguendo il programma Rapido 1 ora con l'opzione Lavaggio Rapido. Verificare che la lavastoviglie si riempra d'acqua e si scarichi. Verificare inoltre che non siano presenti perdite da nessun collegamento.



AVVISO!

Durante l'installazione della lavastoviglie, interrompere l'erogazione dell'acqua.

Durante le attività di installazione, la spina deve rimanere scollegata oppure l'alimentazione della presa a parete staccata.

Configurazione

- Le dimensioni di incasso e di collegamento sono incluse nel manuale di istruzioni di installazione aggiuntivo. Prima di cominciare l'installazione, verificare la correttezza di tutte le dimensioni. Si noti che l'altezza della porta è regolabile per allinearla con gli sportelli degli altri mobili.

- Assicurarsi che l'area su cui la lavastoviglie deve essere installata sia solida. Regolare i piedini regolabili in modo che la lavastoviglie sia orizzontale.
- Se la lavastoviglie è ad incasso, gli arredi circostanti devono essere resistenti ad eventuale formazione di condensa.
- Fissare la pellicola protettiva (imballata nel sacchetto dei documenti) al lato inferiore del piano di lavoro. La pellicola protettiva serve a proteggere il piano di lavoro dall'umidità.
- Verificare che la macchina sia installato in modo che la porta si apra liberamente, altrimenti il blocco della porta potrebbe non funzionare.
- Si ricorda che le molle della porta potrebbero richiedere la regolazione dopo il montaggio di un'anta di copertura. Regolare le molle sinistra e destra della porta in maniera uniforme finché non è perfettamente equilibrata.

Allacciamento dello scarico

Per qualsiasi informazione, consultare il manuale di installazione aggiuntivo.

Questo modello di lavastoviglie è adatto per un'installazione a incasso rialzato (per il raggiungimento di un'altezza di lavoro ergonomica). Ciò significa che la lavastoviglie può essere collocata con il tubo di scarico ad un livello più basso rispetto alla parte inferiore della lavastoviglie, anche direttamente verso uno scarico a pavimento. La lavastoviglie è dotata di un dispositivo antisifone integrato per impedire alla macchina di svuotarsi durante il ciclo di lavaggio.

È anche possibile collegare il tubo di scarico a un raccordo sul sifone del lavello. Il raccordo deve avere un diametro interno di almeno 14 mm.

Il tubo di scarico può essere allungato fino a un massimo di 3 m (la lunghezza totale del tubo di scarico non deve superare i 4,5 m). Tutti i giunti e le tubazioni di collegamento devono avere un diametro interno di almeno 14 mm. Tuttavia, il tubo di scarico potrebbe essere sostituito con un nuovo tubo privo di giunti.

Nessun componente del tubo di scarico deve essere collocato al di sopra di 950 mm dalla parte inferiore della lavastoviglie.

Collegare il tubo di scarico con una fascetta stringitubo. Accertarsi che il tubo di scarico non presenti schiacciamenti.

Allacciamento all'alimentazione dell'acqua

Utilizzare solamente il tubo di ingresso dell'acqua fornito con la lavastoviglie. Non riusare tubi vecchi o diversi.

Il tubo di alimentazione deve essere dotato di un rubinetto dell'acqua. Il rubinetto dell'acqua deve essere facilmente accessibile, in modo da poter chiudere l'acqua se è necessario spostare la lavastoviglie.

Una volta completata l'installazione, aprire il rubinetto dell'acqua e aspettare che la pressione si stabilizzi. Controllare che tutti gli allacciamenti siano a tenuta stagna.

Allacciamento alla presa d'acqua fredda

Se l'edificio è riscaldato con gasolio, elettricità o gas, allacciare la lavastoviglie alla presa d'acqua fredda.

Allacciamento alla presa d'acqua calda

Se l'edificio è riscaldato utilizzando un metodo efficiente come teleriscaldamento, energia solare o geotermica, allacciare la lavastoviglie alla presa di acqua calda (max. 70 °C). L'allacciamento all'acqua calda riduce i tempi di lavaggio e il consumo di energia della lavastoviglie.

**NOTA!**

Non superare la temperatura consentita per l'acqua in ingresso. Alcuni materiali utilizzati in certi tipi di pentole non resistono a temperature elevate. Vedere Stoviglie delicate nel capitolo Caricamento della lavastoviglie.

Collegamento elettrico

Le informazioni relative al collegamento elettrico si trovano sulla targhetta del numero di serie: le specifiche qui espresse devono corrispondere all'alimentazione elettrica.

La lavastoviglie deve essere collegata ad una presa con messa a terra.

La presa elettrica a parete dovrà essere collocata all'esterno dell'area di installazione, in modo da risultare facilmente accessibile dopo l'installazione della lavastoviglie. Non utilizzare prolunghe!

**NOTA!**

La sostituzione dei cavi elettrici, così come le riparazioni e gli interventi di manutenzione relativi a sicurezza o prestazioni, devono essere eseguiti dal centro di assistenza del produttore o da un professionista qualificato.

Assistenza

Leggere il capitolo Ricerca dei guasti prima di contattare il centro di assistenza. Se si è verificato un problema che non è possibile risolvere, rivolgersi al centro di assistenza più vicino per ottenere aiuto professionale, visita il sito www.hisense.com. Il nostro sito web riporta anche informazioni sulla disponibilità dei ricambi e sulle riparazioni che gli utenti possono eseguire autonomamente.

Quando si contatta il centro assistenza, fornire i dettagli sulla targhetta di identificazione. Includere il numero di articolo (1) e il numero di serie (2).

Si ricorda che riparazioni non professionali possono esporre l'utente a rischi di sicurezza e invalidare la garanzia.

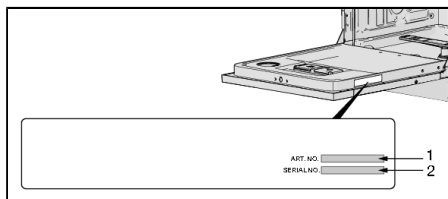

Dati tecnici ed etichettatura energetica

Dati tecnici

| | |
|-------------------------|---|
| Altezza: | 817-890 mm |
| Larghezza: | 596 mm |
| Profondità: | 556 mm |
| Peso: | 35 kg ¹⁾ |
| Pressione dell'acqua: | 0,03–1,0 MPa |
| Collegamento elettrico: | Vedere la targhetta con l'indicazione del tipo. |
| Potenza nominale: | Vedere la targhetta con l'indicazione del tipo. |

¹⁾ Il peso può variare a seconda delle diverse specifiche.

Informazioni per i consumatori

Le informazioni sul prodotto sono disponibili su global.hisense.com, dove è presente anche un link per l'European Product Database for Energy Labelling, EPREL. Oppure puoi visitare direttamente il sito <https://eprel.ec.europa.eu>. Segui le istruzioni per effettuare la ricerca in base al nome del modello.

Le informazioni necessarie sono riportate sulla targhetta di identificazione del numero di serie. Annota il nome del modello (3).

Informazioni per l'ente di collaudo

Le informazioni su questo prodotto sono disponibili nell'European Product Database for Energy Labelling, EPREL e si possono anche richiedere via e-mail all'indirizzo dishwashers@appliance-development.com.

La richiesta deve includere i dati riportati sulla targhetta del numero di serie. Indicare il numero dell'articolo (1), il numero di serie (2) e il nome del modello (3).

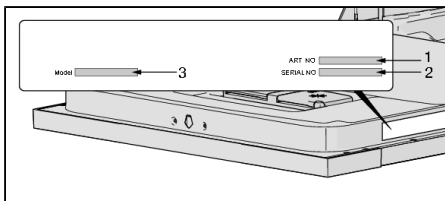

Hisense

www.hisense.com



839555-a2



Ci riserviamo il diritto di apportare modifiche.