



DW60M6050\*\*  
DW60M6051\*\*  
DW60M6040\*\*  
DW60M6031\*\*

# Spülmaschine Benutzerhandbuch

imagine the possibilities

Vielen Dank, dass Sie sich für dieses Gerät von Samsung  
entschieden haben.



**SAMSUNG**

# Sicherheitshinweise

Wir freuen uns, dass Sie sich für eine neue Spülmaschine von Samsung entschieden haben. Dieses Handbuch enthält wichtige Informationen bezüglich des Anschlusses, der Verwendung und der Pflege Ihres neuen Geräts. Nehmen Sie sich bitte etwas Zeit, um dieses Handbuch zu lesen, denn nur so können Sie die vielen Vorteile und Funktionen Ihrer Spülmaschine voll nutzen.

## WICHTIGE INFORMATIONEN ZU DEN SICHERHEITSHINWEISEN











Bitte lesen Sie dieses Handbuch sorgfältig durch, damit sichergestellt ist, dass Sie die umfangreichen Produktmerkmale und Funktionen Ihres neuen Geräts sicher und effizient einsetzen können. Bewahren Sie das Handbuch an einem sicheren Platz in der Nähe des Geräts auf, damit Sie auch in Zukunft schnell darauf zurückgreifen können. Verwenden Sie das Gerät nur zu den in diesem Benutzerhandbuch beschriebenen Zwecken.

Die Warnungen und wichtigen Sicherheitshinweise dieses Handbuchs decken nicht alle denkbaren Umstände und Situationen ab. Lassen Sie den gesunden Menschenverstand, Vorsicht und die notwendige Sorgfalt nicht außer Acht, wenn Sie Ihre Spülmaschine installieren, warten und einsetzen.

Da die folgenden Hinweise zum Betrieb für verschiedene Modelle gelten, können die Eigenschaften Ihrer Spülmaschine sich leicht von den in diesem Handbuch beschriebenen unterscheiden, und es kann sein, dass nicht alle Warnhinweise zutreffen. Bei Fragen oder Problemen wenden Sie sich an Ihr nächstgelegenes Kundendienstzentrum, oder holen Sie sich Hilfe und Informationen online unter „[www.samsung.com](http://www.samsung.com)“.

## WICHTIGE SYMBOLE FÜR SICHERHEITS- UND GEFAHRENHINWEISE

### Wichtige Symbole für Sicherheitshinweise

 WARNUNG	Gefährliche bzw. unsichere Praktiken, die zu schweren Verletzungen, Tod und/oder Sachschäden führen können.
 VORSICHT	Gefährliche bzw. unsichere Praktiken, die zu Verletzungen, Tod und/oder Sachschäden führen können.
 VORSICHT	Beachten Sie bei Verwendung des Geräts die folgenden grundlegenden Sicherheitshinweise, um die Gefahr von Bränden, Explosionen, Stromschlägen und Verletzungen zu verringern:
	NICHT ausführen.
	NICHT demontieren.
	NICHT berühren.
	Befolgen Sie die Anweisungen genau.
	Ziehen Sie den Netzstecker aus der Steckdose.
	Um einen Stromschlag zu vermeiden, stellen Sie sicher, dass das Gerät geerdet ist.
	Bitten Sie den Kundendienst um Hilfe.
	Hinweis

Die folgenden Warnhinweise sollen Sie und andere vor Verletzungen schützen.

Befolgen Sie die Hinweise genau.

Bewahren Sie diese Anweisungen an einem sicheren Ort auf und stellen Sie sicher, dass neue Benutzer mit dem Inhalt vertraut sind. Geben Sie sie an zukünftige Besitzer weiter.



Beachten Sie bei Verwendung des Geräts die folgenden grundlegenden Sicherheitshinweise, um die Gefahr von Bränden, Stromschlägen oder Verletzungen zu verringern:

1. Dieses Gerät ist nicht zur Verwendung durch Personen (einschließlich Kindern) mit verringerten körperlichen, sensorischen oder mentalen Fähigkeiten oder einem Mangel an Erfahrung und Wissen bestimmt, sofern sie nicht von einer für ihre Sicherheit verantwortliche Person im Umgang mit dem Gerät unterwiesen wurden und von dieser beaufsichtigt werden.
2. **Bei Verwendung in Europa:** Dieses Gerät darf von Kindern ab 8 Jahren und Personen mit verminderten körperlichen, sensorischen oder geistigen Fähigkeiten oder einem Mangel an Erfahrung und Wissen nur bedient werden, wenn sie unter Aufsicht stehen oder eine Unterweisung zum sicheren Umgang mit dem Gerät erhalten haben und die damit verbundenen Gefahren verstehen. Kinder dürfen nicht mit dem Gerät spielen. Kinder dürfen bei Reinigung und Wartung nur dann helfen, wenn sie dabei beaufsichtigt werden.
3. Kinder müssen beaufsichtigt werden, um zu verhindern, dass sie mit dem Gerät spielen.
4. Falls das Netzkabel beschädigt ist, muss es vom Hersteller oder vom Kundendienst bzw. von einer entsprechend qualifizierten Fachkraft ausgetauscht werden, um Gefährdungen auszuschließen.
5. Es sind die neuen mit dem Gerät gelieferten Schlauchsets zu verwenden und die alten dürfen nicht wiederverwendet werden.
6. Wenn das Gerät am Boden Ventilationsöffnungen besitzt, müssen Sie darauf achten, dass diese nicht durch Teppich verdeckt werden.
7. **Bei Verwendung in Europa:** Kinder unter 3 Jahren müssen von dem Gerät ferngehalten werden, es sei denn, sie werden ununterbrochen beaufsichtigt.















# Sicherheitshinweise

---

8. **VORSICHT:** Um die Gefahr eines unbeabsichtigten Zurücksetzens der thermischen Abschaltung zu verhindern, darf das Gerät nicht mit einem externen Schalter, wie z. B. einem Timer, ausgestattet oder an einen Schaltkreis angeschlossen werden, der von den Versorgungsunternehmen regelmäßig ein- bzw. ausgeschaltet wird.
9. Dieses Gerät ist zur Verwendung im Haushalt und ähnlichen Umgebungen bestimmt, wie z. B.:
  - in Küchen oder Kantinen in Geschäften, Büros und anderen Arbeitsumgebungen;
  - auf Bauernhöfen;
  - in Gasthäusern, Hotels, Herbergen und anderen Wohnumgebungen;
  - in Frühstückspensionen und ähnlichen Umgebungen.
10. Die Gerätetür darf nicht offen gelassen werden, da dies eine Stolperfalle darstellen könnte.
11. **WARNUNG:** Messer und andere Utensilien mit scharfen Spitzen müssen entweder flach liegend eingeräumt oder so in den Besteckkorb gestellt werden, dass ihre Spitze nach unten weist.

## ANWEISUNGEN ZUR BEDIENUNG DER SPÜLMASCHINE

---

-  Diese Spülmaschine ist nicht für den Einsatz im gewerblichen Umfeld geeignet. Sie ist für den Einsatz in Privathaushalten und in ähnlichen Arbeits- und Wohnumgebungen bestimmt:
- Geschäfte
  - Büros und Ausstellungsräume
- und von Bewohnern in Einrichtungen wie:
- Jugendherbergen und Pensionen.
-  Sie darf in Übereinstimmung mit den Anweisungen in diesem Benutzerhandbuch ausschließlich als Haushaltsgerät für die Reinigung von haushaltsüblichem Geschirr und Besteck verwendet werden. Jede andere Verwendung wird vom Hersteller nicht unterstützt und kann potenziell gefährlich sein.
-  Der Hersteller haftet für keinerlei Schäden, die durch unsachgemäße oder falsche Nutzung bzw. Bedienung des Geräts entstehen.
-  **WARNUNG** Verwenden Sie keine Lösungsmittel im Gerät. Es besteht Explosionsgefahr.
-  **WARNUNG** Spülmittel dürfen weder eingeatmet noch verschluckt werden. Spülmittel enthalten reizende oder ätzende Inhaltsstoffe, die beim Verschlucken oder Einatmen ein Brennen in der Nase, im Mund und im Rachen verursachen und die Atmung behindern können. Konsultieren Sie sofort einen Arzt, wenn Reinigungsmittel verschluckt oder inhaled wurde.
-  **VORSICHT** Lassen Sie die Gerätetür nicht unnötig offen stehen, denn Sie könnten darüber stolpern.
-  **VORSICHT** Setzen und lehnen Sie sich nicht auf die geöffnete Gerätetür. Dies könnte dazu führen, dass die Spülmaschine umkippt und Verletzungen und Schäden am Gerät auftreten.
-  Verwenden Sie nur Spülmittel und Klarspüler für Haushaltsspülmaschinen. Verwenden Sie kein Flüssigspülmittel.
-  **VORSICHT** Verwenden Sie kein stark säurehaltiges Spülmittel.
-  Füllen Sie den Klarspülerbehälter nicht mit Pulver- oder Flüssigspülmittel. Dadurch würde der Behälter schwer beschädigt.
-  **VORSICHT** Das versehentliche Füllen des Salzbehälters mit Pulver- oder Flüssigspülmittel führt zu Schäden am Wasserenthärter. Vergewissern Sie sich daher vor Befüllen des Salzbehälters, dass Sie wirklich die Packung mit Spülmaschinensalz in der Hand halten.
-  Verwenden Sie für die Regenerierung nur spezielles grobkörniges Spülmaschinensalz, da andere Salze unlösliche Zusätze enthalten können, die die Funktionstüchtigkeit des Wasserenthärters beeinträchtigen können.
-  **VORSICHT** In einem Gerät mit Besteckkorb (je nach Modell), wird Besteck besser gereinigt und getrocknet, wenn es im Korb mit den Griffen nach unten einsortiert wird. Um jedoch das Risiko von Verletzungen auszuschließen, ordnen Sie Messer und Gabeln usw. mit dem Griff nach oben an.
-  Kunststoffteile, die beim Spülen in heißem Wasser möglicherweise beschädigt werden (z. B. Einweg-Kunststoffbehälter oder Besteck und Geschirr aus Kunststoff) dürfen nicht in der Spülmaschine gereinigt werden. Der Kunststoff könnte aufgrund der hohen Temperaturen in der Spülmaschine schmelzen und seine Form verlieren.
-  Stellen Sie bei Modellen mit der Funktion Startverzögerung sicher, dass das Spülmittelfach trocken ist, ehe Sie Spülmittel hineingeben. Wischen Sie es nötigenfalls trocken. In einem feuchten Spülmittelfach verklumpt das Spülmittel und kann dann nicht mehr vollständig aufgelöst werden.

# Sicherheitshinweise

---



Messer und andere Utensilien mit scharfen Spitzen müssen entweder flach liegend eingeräumt oder so in den Besteckkorb gestellt werden, dass ihre Spitze nach unten weist.

## HINWEISE ZUM SCHUTZ IHRER KINDER

---



Dieses Gerät ist kein Spielzeug! Um jegliches Risiko von Verletzungen auszuschließen, halten Sie Kinder fern und gestatten Sie ihnen nicht, in oder an der Spülmaschine zu spielen oder die Bedienelemente zu verwenden. Sie können die damit möglicherweise verbundenen Gefahren nicht verstehen. Beaufsichtigen Sie Kinder, wenn Sie in der Küche arbeiten.

Es besteht die Gefahr, dass spielende Kinder sich in der Spülmaschine einschließen.



Dieses Gerät darf von Kindern ab 8 Jahren und Personen mit verminderten körperlichen, sensorischen oder geistigen Fähigkeiten oder einem Mangel an Erfahrung und Wissen nur bedient werden, wenn sie unter Aufsicht stehen oder eine Unterweisung zum sicheren Umgang mit dem Gerät erhalten haben und die damit verbundenen Gefahren verstehen. Kinder dürfen nicht mit dem Gerät spielen.

Kinder dürfen bei Reinigung und Wartung nur dann helfen, wenn sie dabei beaufsichtigt werden.



Ältere Kinder dürfen die Spülmaschine nur verwenden, wenn ihnen die Funktionsweise umfassend erklärt wurde und sie in der Lage sind, das Gerät sicher zu bedienen und die mit einer missbräuchlichen Verwendung verbundenen Gefahren zu erkennen.



**HALTEN SIE KINDER FERN VON SPÜLMITTELN!** Spülmittel enthalten reizende oder ätzende Inhaltsstoffe, die beim Verschlucken oder Einatmen ein Brennen im Mund, in der Nase und im Rachen verursachen und die Atmung beeinträchtigen können.

Halten Sie Kinder von der Spülmaschine fern, wenn die Gerätetür geöffnet ist.

Es könnten sich noch Spülmittelreste im Gerät befinden.

Suchen Sie sofort den Arzt auf, wenn Ihr Kind Spülmittel verschluckt oder eingeatmet hat.

## ANWEISUNGEN ZUR INSTALLATION DER SPÜLMASCHINE

---



Überprüfen Sie das Gerät vor dem Aufstellen auf äußerlich sichtbare Schäden. Unter keinen Umständen sollten Sie ein beschädigtes Gerät verwenden. Ein beschädigtes Gerät kann gefährlich sein.



Die Spülmaschine darf nur über eine geeignete Steckdose mit Absicherung an die Stromversorgung angeschlossen werden. Nachdem die Spülmaschine installiert wurde, muss die Steckdose weiterhin leicht zugänglich sein, damit das Gerät jederzeit einfach von der Stromversorgung getrennt werden kann. (Einzelheiten hierzu erhalten Sie im Abschnitt „Bauteile und Funktionen“ auf Seite 11.)



Hinter der Spülmaschine dürfen sich keine Steckdosen befinden. Es besteht Überhitzungs- und Brandgefahr, wenn die Spülmaschine gegen einen Stecker gedrückt wird.



Die Spülmaschine darf nicht unter einem Kochfeld eingebaut werden. Die von Kochfeldern manchmal erzeugten hohen Strahlungstemperaturen könnten die Spülmaschine beschädigen. Aus dem gleichen Grund darf die Spülmaschine nicht in der Nähe von Feuerstellen oder anderen Geräten aufgestellt werden, die Wärme abgeben (wie z. B. Heizungen usw.).



Schließen Sie die Spülmaschine erst dann an das Stromnetz an, nachdem sie vollständig installiert wurde und alle Einstellungen an den Federn der Gerätetüren durchgeführt wurden.



Prüfen Sie vor dem Anschließen des Geräts, ob die Anschlussdaten auf dem Typenschild (Spannung und Anschlussleistung) mit denen des verwendeten Stromnetzes übereinstimmen. Wenn Sie Zweifel haben, wenden Sie sich an einen qualifizierten Elektriker.



Die elektrische Sicherheit dieses Gerätes ist nur gewährleistet, wenn es unterbrechungsfrei an eine wirksame Erdung angeschlossen ist. Es ist sehr wichtig, dass diese grundlegende Sicherheitsanforderung erfüllt und regelmäßig überprüft wird. Wenn Sie hinsichtlich der elektrischen Anlage im Haus unsicher sind, lassen Sie sie von einem qualifizierten Elektriker überprüfen.

Der Hersteller haftet nicht für die Folgen einer unzureichenden Erdung (z. B. Stromschlag).



Schließen Sie das Gerät nicht über eine Mehrfachsteckdosenleiste oder ein Verlängerungskabel an das Stromnetz an. Mit solchen Vorrichtungen kann die gewünschte Sicherheit des Gerätes (z. B. wegen der Gefahr von Überhitzung) nicht garantiert werden.



Dieses Gerät darf nur dann in mobilen Einrichtungen wie Schiffen installiert werden, nachdem von einem ausreichend qualifizierten Techniker eine Risikobeurteilung der Einrichtung durchgeführt wurde.



Das Kunststoffgehäuse des Wasseranschlusses enthält ein elektrisches Bauteil. Das Gehäuse darf nicht in Wasser getaucht werden.



Der AquaStopp-Schlauch enthält elektrische Leitungen. Schneiden Sie deshalb niemals den Zulaufschlauch ab, auch wenn er zu lang ist.



Installations-, Wartungs- und Reparaturarbeiten dürfen nur unter strikter Einhaltung der geltenden nationalen und lokalen Sicherheitsvorschriften und durch eine fachlich qualifizierte und kompetente Person durchgeführt werden. Reparaturen und andere Arbeiten von unqualifizierten Personen können gefährlich sein. Der Hersteller haftet nicht für unbefugte Arbeiten.



Das integrierte Leckschutzsystem bietet Schutz vor Wasserschäden, solange folgende Voraussetzungen erfüllt sind:

- Die Spülmaschine ist korrekt installiert und an die Wasserleitungen angeschlossen.
- Die Spülmaschine ist ordnungsgemäß gewartet und Teile werden ersetzt, sobald es ersichtlich wird, dass dies notwendig ist.
- Das Absperrventil wurde geschlossen, wenn das Gerät über einen längeren Zeitraum (z. B. während der Urlaubszeit) nicht verwendet wurde.
- Das Leckschutzsystem funktioniert sogar dann, wenn das Gerät ausgeschaltet ist. Allerdings muss das Gerät dafür an die Stromversorgung angeschlossen sein.



Ein beschädigtes Gerät birgt Gefahren. Wenn die Spülmaschine beschädigt wird, trennen Sie sie vom Netz und rufen Sie Ihren Händler oder den Kundendienst an.



Unsachgemäße Reparaturen können zu unvorhergesehenen Gefahren für den Benutzer führen, für die der Hersteller keine Haftung übernehmen kann. Reparaturen dürfen nur von einem dafür zugelassenen Servicetechniker durchgeführt werden.



Defekte Bauteile dürfen nur gegen Originalersatzteile ausgetauscht werden. Nur durch den Einbau von Originalteilen kann die Sicherheit des Gerätes gewährleistet werden.



Trennen Sie die Spülmaschine bei Wartungsarbeiten immer vom Netz, indem Sie die Schaltsteckdose abschalten und den Stecker abziehen.



Wenn das Anschlusskabel beschädigt ist, muss es durch ein beim Hersteller erhältliches Spezialkabel ersetzt werden. Aus Sicherheitsgründen darf das Kabel nur durch den Kundendienst oder einen zugelassenen Servicetechniker eingebaut werden.

# Sicherheitshinweise

---



In Ländern mit Gegenden, in denen es zu einem Befall mit Kakerlaken oder anderem Ungeziefer kommen kann, ist insbesondere darauf zu achten, dass sich das Gerät und seine Umgebung jederzeit in einem sauberen Zustand befinden. Schäden, die durch Kakerlaken oder anderes Ungeziefer verursacht werden, sind durch die Garantie nicht abgedeckt.



Im Falle einer Störung oder zum Zwecke der Reinigung muss das Gerät komplett vom Stromnetz getrennt werden, indem:

- es an der Steckdose ausgeschaltet und der Stecker abgezogen wird, oder
- es am Netz abgeschaltet wird, oder
- die Hauptsicherung getrennt wird, oder
- die Schraubsicherung entfernt wird (in Ländern, in denen dies zutrifft).



Änderungen am Gerät dürfen nur mit vorheriger Genehmigung durch den Hersteller durchgeführt werden.



Öffnen Sie niemals das Gehäuse des Geräts.

Manipulationen an den elektrischen Verbindungen und Komponenten oder an mechanischen Teilen sind sehr gefährlich und können Betriebsstörungen oder Stromschläge verursachen.



Während der Garantiezeit des Geräts dürfen Reparaturen nur von einem durch den Hersteller zugelassenen Servicetechniker durchgeführt werden. Anderenfalls erlischt die Garantie.



Stellen Sie bei der Installation des Geräts sicher, dass oberhalb, zu beiden Seiten und auf der Rückseite des Geräts ausreichend Freiraum für die ordnungsgemäße Belüftung bleibt.

Wenn zwischen dem Gerät und dem Waschbecken nicht genügend Platz frei ist, wird möglicherweise Waschbecken beschädigt oder Schimmel entstehen.



Stellen Sie sicher, dass die Einstellung für die Wasserhärte Ihrer Spülmaschine den Werten in Ihrer Region entspricht. (Einzelheiten hierzu erhalten Sie im Abschnitt „Wasserenthärter (Festlegen der Wasserhärte)“ auf Seite **19**.)

Weitere Informationen zum Engagement von Samsung für die Umwelt und zu produktspezifischen Auflagen wie z. B. REACH finden Sie unter [samsung.com/uk/aboutsamsung/samsungelectronics/corporatecitizenship/data\\_corner.html](http://samsung.com/uk/aboutsamsung/samsungelectronics/corporatecitizenship/data_corner.html)



## HINWEISE ZUR WEEE-KENNZEICHNUNG

---



### **Korrekte Entsorgung von Altgeräten (Elektroschrott)**

**(Gilt für Länder mit Abfalltrennsystemen)**

Die Kennzeichnung auf dem Produkt, Zubehörteilen bzw. auf der dazugehörigen Dokumentation gibt an, dass das Produkt und Zubehörteile (z. B. Ladegerät, Kopfhörer, USB-Kabel) nach ihrer Lebensdauer nicht zusammen mit dem normalen Haushaltsmüll entsorgt werden dürfen. Entsorgen Sie dieses Gerät und Zubehörteile bitte getrennt von anderen Abfällen, um der Umwelt bzw. der menschlichen Gesundheit nicht durch unkontrollierte Müllbeseitigung zu schaden. Helfen Sie mit, das Altgerät und Zubehörteile fachgerecht zu entsorgen, um die nachhaltige Wiederverwertung von stofflichen Ressourcen zu fördern.

Private Nutzer wenden sich an den Händler, bei dem das Produkt gekauft wurde, oder kontaktieren die zuständigen Behörden, um in Erfahrung zu bringen, wo Sie das Altgerät bzw. Zubehörteile für eine umweltfreundliche Entsorgung abgeben können.

Gewerbliche Nutzer wenden sich an ihren Lieferanten und gehen nach den Bedingungen des Verkaufsvertrags vor. Dieses Produkt und elektronische Zubehörteile dürfen nicht zusammen mit anderem Gewerbemüll entsorgt werden.

# Inhalt

---

<b>BAUTEILE UND FUNKTIONEN</b>	11	Funktionen der Spülmaschine
	14	Bedienfeld
	17	Anzeigen
<b>VERWENDEN VON SPÜLMITTEL UND WASSERENTHÄRTER</b>	19	Wasserenthärter (Festlegen der Wasserhärte)
	20	Einfüllen von Salz in die Enthärteranlage
	21	Verwenden von Spülmittel
	22	Verwenden von Klarspüler
	23	Verwenden der Geschirrspültab-Funktion
<b>BELADEN DER SPÜLMASCHINENKÖRBE</b>	24	Füllen des oberen Korbs
	26	Füllen des unteren Korbs
	26	Umklappen der Zinken für den unteren Korb
	27	Besteckkorb
	29	Die folgenden Besteck-/Geschirteile sind für das Reinigen in der Spülmaschine
<b>WASCHPROGRAMME</b>	30	Einschalten des Geräts
	30	Wechseln des Programms
	31	Ende des Spülprogramms
	31	Spülprogrammtabelle
<b>REINIGUNG UND PFLEGE</b>	33	Reinigen der Filter
	34	Reinigen der Sprüharme
	34	Reinigen der Gerätetür
	34	Pflegen der Spülmaschine
	34	Frostschutz
	35	So pflegen Sie Ihre Spülmaschine
<b>AUFSTELLEN IHRER SPÜLMASCHINE</b>	36	Wasserversorgung und Abfluss
	38	Anschluss der Ablaufschläuche
	38	Aufstellung des Geräts
	38	Starten der Spülmaschine
<b>INSTALLIEREN DER SPÜLMASCHINE</b>	39	Unterbau, Teileinbau, Volleinbau der Spülmaschine
<b>FEHLERBEHEBUNG</b>	45	Vor einem Anruf beim Kundendienst
	48	Fehlercodes
<b>ANHANG</b>	49	Technische Daten
	50	Abmessungen des Geräts

# Bauteile und Funktionen

## FUNKTIONEN DER SPÜLMASCHINE

Ansicht von vorn und hinten DW60M6050\*\*/ DW60M6031\*\*

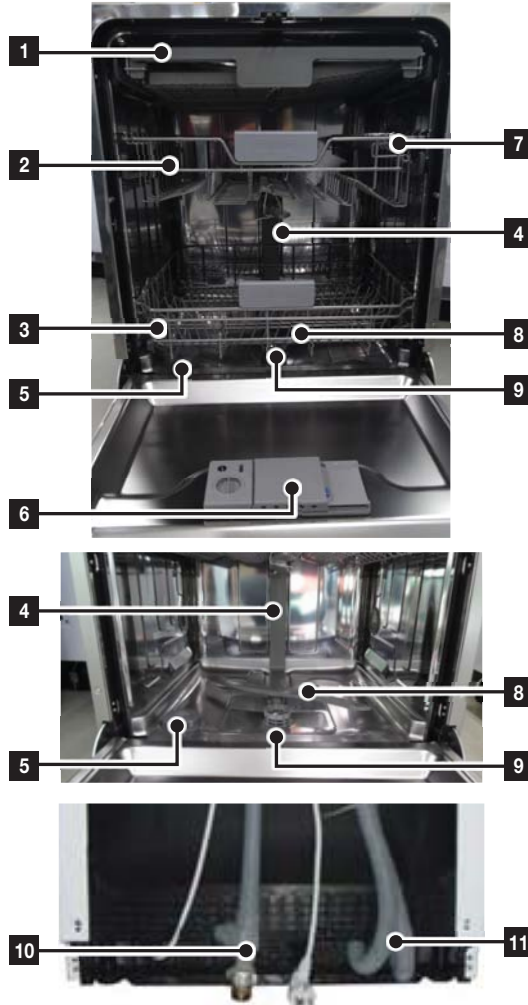

1	3. Korb
2	Oberer Korb
3	Unterer Korb
4	Leitungsdüse
5	Salzbehälter
6	Spülmittelfach
7	Tassenablage
8	Sprüharme
9	Filtereinheit
10	Frischwasserschlauch
11	Abwasserschlauch

 Zubehör – Bedienungsanleitung, Salztrichter, Besteckkorb.

# Bauteile und Funktionen

## Ansicht von vorn und hinten (DW60M6051\*\*)

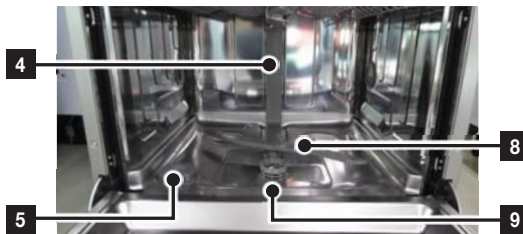
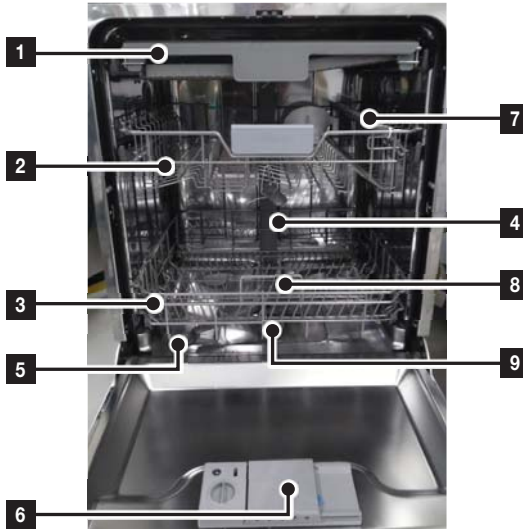

<b>1</b>	3. Korb
<b>2</b>	Oberer Korb
<b>3</b>	Unterer Korb
<b>4</b>	Leitungsdüse
<b>5</b>	Salzbehälter
<b>6</b>	Spülmittelfach
<b>7</b>	Tassenablage
<b>8</b>	Sprüharme
<b>9</b>	Filtereinheit
<b>10</b>	Frischwasserschlauch
<b>11</b>	Abwasserschlauch

 Zubehör – Bedienungsanleitung, Salztrichter, Besteckkorb.

## Ansicht von vorn und hinten (DW60M6040\*\*)

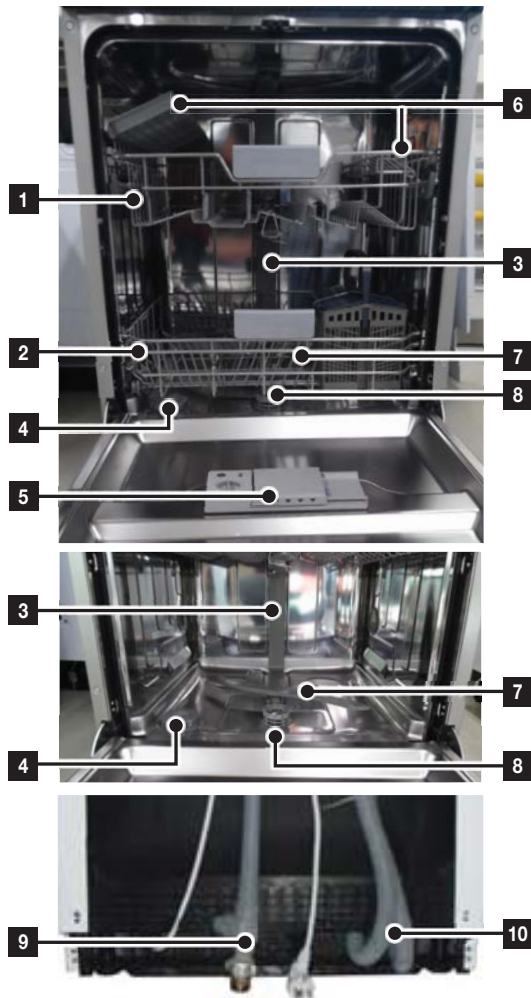

1	Oberer Korb
2	Unterer Korb
3	Leitungsdüse
4	Salzbehälter
5	Spülmittelfach
6	Tassenablage
7	Sprüharme
8	Filtereinheit
9	Abwasserschlauch
10	Frischwasserschlauch

 Zubehör – Bedienungsanleitung, Salztrichter, Besteckkorb.

# Bauteile und Funktionen

## BEDIENFELD

DW60M6050F\*/DW60M6051F\*/DW60M6040F\*  
 DW60M6050U\*/DW60M6051U\*/DW60M6040U\*  
 DW60M6050S\*/DW60M6051S\*/DW60M6040S\*  
 DW60M6031S\*



<b>1</b>	<b>Power (Ein/Aus)</b>	Drücken Sie diese Taste, um Ihre Spülmaschine einzuschalten: Der Bildschirm leuchtet auf.
<b>2</b>	<b>Programm</b>	Drücken Sie diese Taste, um das Spülprogramm auszuwählen.
<b>3</b>	<b>Halbe Ladung</b>	Verwenden Sie, um Energie zu sparen, entweder den oberen oder den unteren Korb, wenn Sie nur eine kleine Geschirrmenge eingeräumt haben. Drücken Sie die Taste <b>Halbe Ladung</b> , und wählen Sie den oberen oder den unteren Korb.
<b>4</b>	<b>Bediensperre</b>	Mit dieser Taste können Sie alle Tasten auf dem Bedienfeld sperren, damit Kinder die Spülmaschine nicht durch Drücken der Tasten auf dem Bedienfeld versehentlich starten können. Um die Tasten auf dem Bedienfeld zu sperren bzw. zu entsperren, halten Sie die Taste <b>Bediensperre</b> drei (3) Sekunden lang gedrückt.
<b>5</b>	<b>Anzeigefenster</b>	Betriebsanzeige, Zeit bis zum Start, Fehlercodes usw.
<b>6</b>	<b>Start (Starten)</b>	Zum Starten eines Programms drücken Sie die Taste <b>Start (Starten)</b> und schließen dann erst die Gerätetür. <b>*Zurücksetzen</b> : Wenn Sie ein laufendes Programm abbrechen und die Spülmaschine leer pumpen möchten, halten Sie die Taste <b>Start (Starten)</b> 3 Sekunden lang gedrückt. Nachdem die Spülmaschine zurückgesetzt wurde, können Sie ein neues Programm mit Optionen auswählen und dann die Taste <b>Start (Starten)</b> drücken, um die Spülmaschine wieder zu starten.
<b>7</b>	<b>Startverzögerung</b>	Drücken Sie diese Taste, um die Zeit bis zum Start (Starten) einzustellen. Sie können den Beginn des Spülprogramms um bis zu <b>24</b> Stunden verzögern. Mit jedem Drücken der Taste verzögern Sie den Start um eine Stunde.
<b>8</b>	<b>Hygiene</b>	Drücken Sie die Taste <b>Hygiene</b> , um die bestmögliche Hygiene in Ihrer Spülmaschine zu erreichen. Beim letzten Spülen wird die Wassertemperatur mehrere Minuten lang auf bis zu 67 °C erhöht. Diese Funktion ist bei allen Programmen außer Kurzprogramm und Vorspülen verfügbar.
<b>9</b>	<b>Geschirrspültab</b>	Hiermit aktivieren Sie die Funktion Geschirrspültab, bei der Salz und Klarspüler sowie ein Geschirrspültab benötigt werden. Diese Taste können Sie nur in den Programmen Intensiv, Auto und ÖKO auswählen.

- Solange die Tür offen ist, können Sie nur die Taste **Power (Ein/Aus)** benutzen.
- Die gewünschten Optionen (**Geschirrspültab**, **Startverzögerung** und/oder **Halbe Ladung**) können Sie vor Beginn jedes Programms auswählen.

**WICHTIG:** Um die bestmögliche Leistung aus Ihrer Spülmaschine zu holen, lesen Sie die Betriebsanleitung vollständig durch, ehe Sie das Gerät zum ersten Mal verwenden.

DW60M6050BB/ DW60M6031BB

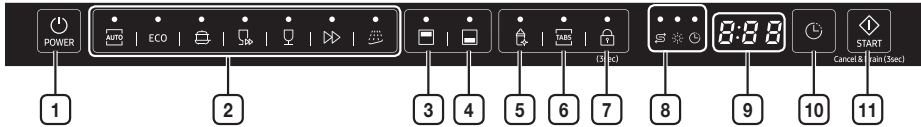



DW60M6040BB



<b>1</b>	<b>Power (Ein/Aus)</b>	Drücken Sie diese Taste, um Ihre Spülmaschine einzuschalten: Der Bildschirm leuchtet auf.
<b>2</b>	<b>Programm</b>	Drücken Sie diese Taste, um das Spülprogramm auszuwählen.
<b>3</b>	<b>Oberer Korb</b>	<p>Wenn Sie <b>Oberer Korb</b> wählen, wird nur der obere Sprüharm aktiviert. Der untere Sprüharm wird deaktiviert. Diese Funktion eignet sich zum Reinigen von Gläsern oder einer geringen Menge an Geschirr im oberen Korb.</p> <p> Beladen Sie bei Verwendung von <b>Oberer Korb</b> ausschließlich den oberen Korb mit Geschirr, Gläsern usw. Gegenstände im Unterkorb werden nicht gereinigt.</p> <p>Durch Auswahl der Option <b>Oberer Korb</b> werden die Programmdauer wie auch der Stromverbrauch gesenkt.</p>
<b>4</b>	<b>Unterer Korb</b>	<p>Bei Auswahl der Option <b>Unterer Korb</b> wird nur der untere Sprüharm verwendet. Der Sprüharm am Oberkorb ist deaktiviert. Diese Funktion eignet sich zum Reinigen von Gläsern oder einer geringen Menge an Geschirr im unteren Korb.</p> <p> Beladen Sie bei Verwendung von <b>Unterer Korb</b> ausschließlich den unteren Korb mit Geschirr, Gläsern usw. Gegenstände im Oberkorb werden nicht gereinigt.</p> <p>Durch Auswahl der Option <b>Unterer Korb</b> werden die Programmdauer wie auch der Stromverbrauch gesenkt.</p>
<b>5</b>	<b>Hygiene</b>	Drücken Sie die Taste <b>Hygiene</b> , um die bestmögliche Hygiene in Ihrer Spülmaschine zu erreichen. Beim letzten Spülen wird die Wassertemperatur mehrere Minuten lang auf bis zu 67 °C erhöht. Diese Funktion ist bei allen Programmen außer Kurzprogramm und Vorspülen verfügbar.
<b>6</b>	<b>Geschirrspültab</b>	Hiermit aktivieren Sie die Funktion <b>Geschirrspültab</b> , bei der Salz und Klarspüler sowie ein <b>Geschirrspültab</b> benötigt werden. Diese Funktion ist bei allen Programmen außer Auto, Kurzprogramm und Vorspülen verfügbar.

# Bauteile und Funktionen

<p><b>7 Bediensperre</b></p>	<p>Mit dieser Taste können Sie alle Tasten auf dem Bedienfeld sperren, damit Kinder die Spülmaschine nicht durch Drücken der Tasten auf dem Bedienfeld versehentlich starten können. Um die Tasten auf dem Bedienfeld zu sperren bzw. zu entsperren, halten Sie die Taste <b>Bediensperre</b> drei (3) Sekunden lang gedrückt.</p>
<p><b>8 Anzeige</b></p>	<p>Wenn <b>Klarspüler nachfüllen</b> oder <b>Salz nachfüllen</b> leuchten, müssen Sie Klarspüler bzw. Salz nachfüllen.</p> <p> <b>Startverzögerung-Anzeige</b></p> <ul style="list-style-type: none"> <li>• Wenn „<b>Startverzögerung</b>“ leuchtet, haben Sie die Funktion <b>Startverzögerung</b> aktiviert.</li> </ul> <p> <b>Klarspüler nachfüllen-Anzeige</b></p> <ul style="list-style-type: none"> <li>• Wenn die Anzeige <b>Klarspüler nachfüllen</b> leuchtet, geht in der Spülmaschine der Salzvorrat zur Neige und Sie müssen Spülmaschinensalz nachfüllen.</li> </ul> <p> <b>Salz nachfüllen-Anzeige</b></p> <ul style="list-style-type: none"> <li>• Wenn die Anzeige <b>Salz nachfüllen</b> leuchtet, geht in der Spülmaschine der Salzvorrat zur Neige und Sie müssen Spülmaschinensalz nachfüllen.</li> </ul>
<p><b>9 Anzeige</b></p>	<p>Zeigt die Restzeit, eventuelle Fehlercodes oder die Startverzögerung an.</p>
<p><b>10 Startverzögerung</b></p>	<p>Drücken Sie diese Taste, um die Zeit bis zum Start (Starten) einzustellen. Sie können den Beginn des Spülprogramms um bis zu <b>24</b> Stunden verzögern. Mit jedem Drücken der Taste verzögern Sie den Start um eine Stunde.</p>
<p><b>11 Start (Starten)</b></p>	<p>Zum Starten eines Programms drücken Sie die Taste <b>Start (Starten)</b> und schließen dann erst die Gerätetür.</p> <p><b>*Zurücksetzen</b> : Wenn Sie ein laufendes Programm abbrechen und die Spülmaschine leer pumpen möchten, halten Sie die Taste <b>Start (Starten)</b> 3 Sekunden lang gedrückt. Nachdem die Spülmaschine zurückgesetzt wurde, können Sie ein neues Programm mit Optionen auswählen und dann die Taste <b>Start (Starten)</b> drücken, um die Spülmaschine wieder zu starten.</p>

 Die gewünschten Optionen (**Geschirrspültab, Halbe Ladung, Verzögerung, Hygiene**) können Sie vor Beginn eines Programms auswählen.

 Beachten Sie die folgenden Hinweise, um die Empfindlichkeit des Touchpads zu erhalten:

- Berühren Sie die Bedienfeldtasten mittig mit einem Finger. Drücken Sie sie nicht mit übermäßiger Kraft.
- Reinigen Sie die Oberfläche des Bedienfelds regelmäßig mit einem feuchten weichen Tuch.
- Achten Sie darauf, stets nur eine Bedienfeldtaste zur gleichen Zeit zu drücken (außer bei angegebenen Tastenkombinationen).

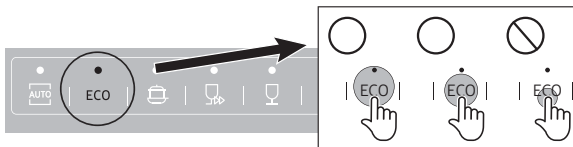



## ANZEIGEN

DW60M6050F\*/DW60M6051F\*/DW60M6040F\*  
 DW60M6050U\*/DW60M6051U\*/DW60M6040U\*  
 DW60M6050S\*/DW60M6051S\*/DW60M6040S\*  
 DW60M6031S\*

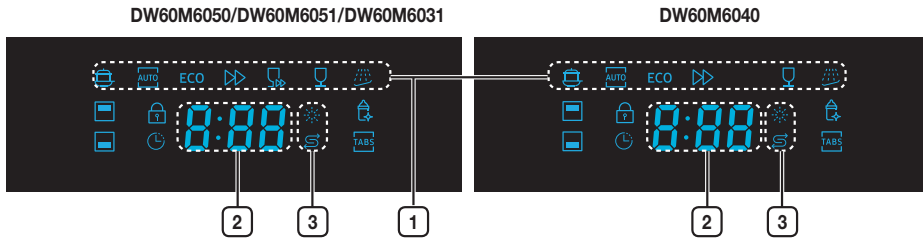

<b>1</b>	<b>Programmsymbole</b>	Wählen Sie das gewünschte Programm durch Drücken der Taste <b>Programm</b> .
	<b>Intensiv</b>	Stark verschmutzte Teile wie Töpfe und Pfannen.
	<b>Automatikprogramm</b>	Leicht bis stark verschmutzte täglich genutzte Teile mit automatischer Erkennung des Verschmutzungsgrads.
<b>ECO ÖKO</b>		Normal verschmutzte täglich genutzte Teile mit reduziertem Energie- und Wasserverbrauch.
	<b>Express</b>	Kurzes Programm für normal verschmutzte täglich genutzte Teile.
	<b>Kurzprogramm</b>	Leicht verschmutzte Teile mit sehr kurzer Programmdauer. DW60M6050/DW60M6051/DW60M6031
	<b>Schonprogramm</b>	Leicht verschmutzte empfindliche Teile.
	<b>Vorspülen</b>	Spülen mit kaltem Wasser, um Schmutz zu entfernen, ehe ein neues Programm gestartet wird.
<b>2</b>	<b>Anzeige</b>	Zeigt die Restzeit, eventuelle Fehlercodes oder die Startverzögerung an.
<b>3</b>	<b>Nachfüllanzeigen</b>	Wenn die Nachfüllanzeigen für Klarspüler oder Salz leuchten, müssen Sie Klarspüler bzw. Salz nachfüllen.
	<b>Nachfüllanzeige für Klarspüler</b>	Wenn die Nachfüllanzeigen für Klarspüler oder Salz leuchten, müssen Sie Klarspüler bzw. Salz nachfüllen. Informationen zum Füllen des Klarspülerbehälters finden Sie im Abschnitt „Einfüllintervall für den Klarspüler“ auf Seite <b>22</b> .
	<b>Salznachfüllanzeige</b>	Wenn die Salznachfüllanzeige leuchtet, ist in der Spülmaschine nicht mehr genug Spülmaschinensalz enthalten. Es muss also nachgefüllt werden. Informationen zum Nachfüllen des Salzbehälters finden Sie im Abschnitt „Einfüllen von Salz in die Enthärteranlage“ auf Seite <b>20</b> .

# Bauteile und Funktionen

DW60M6050BB/DW60M6040BB/DW60M6031BB

DW60M6050/ DW60M6031

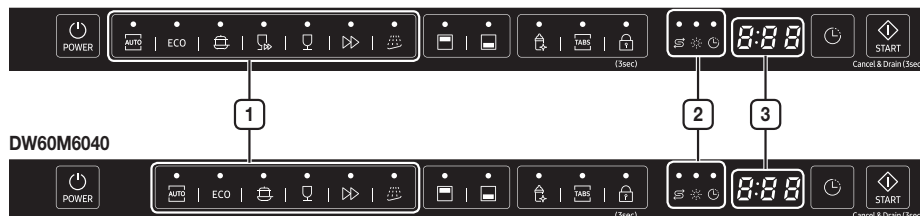

<b>1</b>	<b>Programmsymbole</b>	Wählen Sie das gewünschte Programm durch Drücken der Taste <b>Programm</b> .
	<b>Automatikprogramm</b>	Leicht bis stark verschmutzte täglich genutzte Teile mit automatischer Erkennung des Verschmutzungsgrads.
<b>ECO</b>	<b>ÖKO</b>	Normal verschmutzte täglich genutzte Teile mit reduziertem Energie- und Wasserverbrauch.
	<b>Intensiv</b>	Stark verschmutzte Teile wie Töpfe und Pfannen.
	<b>Kurzprogramm</b>	Leicht verschmutzte Teile mit sehr kurzer Programmdauer. DW60M6050/DW60M6051/DW60M6031
	<b>Schonprogramm</b>	Leicht verschmutzte empfindliche Teile.
	<b>Express</b>	Kurzes Programm für normal verschmutzte täglich genutzte Teile.
	<b>Vorspülen</b>	Spülen mit kaltem Wasser, um Schmutz zu entfernen, ehe ein neues Programm gestartet wird.
<b>2</b>	<b>Nachfüllanzeigen</b>	Wenn die Nachfüllanzeigen für Klarspüler oder Salz leuchten, müssen Sie Klarspüler bzw. Salz nachfüllen.
	<b>Salznachfüllanzeige</b>	Wenn die Salznachfüllanzeige leuchtet, ist in der Spülmaschine nicht mehr genug Spülmaschinensalz enthalten. Es muss also nachgefüllt werden. Informationen zum Nachfüllen des Salzbehälters finden Sie im Abschnitt „Einfüllen von Salz in die Enthärteranlage“ auf Seite <b>20</b> .
	<b>Nachfüllanzeige für Klarspüler</b>	Wenn die Nachfüllanzeigen für Klarspüler oder Salz leuchten, müssen Sie Klarspüler bzw. Salz nachfüllen. Informationen zum Nachfüllen des Klarspülmittelbehälters finden Sie im Abschnitt „Füllen des Klarspülerbehälters“ auf Seite <b>22</b> .
	<b>Anzeige für Startverzögerung</b>	Wenn Anzeige „Startverzögerung“ leuchtet, haben Sie die Option „Startverzögerung“ aktiviert.
<b>3</b>	<b>Anzeige</b>	Zeigt die Restzeit, eventuelle Fehlercodes oder die Startverzögerung an.

# Verwenden von Spülmittel und Wasserenthärter

## WASSERENTHÄRTER (FESTLEGEN DER WASSERHÄRTE)

Die Spülmaschine ermöglicht die Einstellung des Salzverbrauchs entsprechend der Härte des verwendeten Wassers. Hierdurch soll der Salzverbrauch optimiert werden. Gehen Sie folgendermaßen vor, um den Salzverbrauch einzustellen:

1. Schalten Sie das Gerät ein.
2. Drücken Sie innerhalb der ersten 60 Sekunden nach dem Einschalten des Geräts länger als 5 Sekunden auf die Taste **Vorspülen oder Program**, um den Modus zum Einstellen der Wasserenthärtung zu starten.
  - Drücken Sie auf die Taste **Vorspülen oder Program**, um den Wert an die Bedingungen Ihrer lokalen Wasserversorgung anzupassen. Bei jedem Drücken wechselt das System nacheinander zu den folgenden Werten: H1 → H2 → H3 → H4 → H5 → H6; Es wird empfohlen, beim Einstellen die Angaben in der folgenden Tabelle zu beachten.  
\* Werkseinstellungen: H3 (EN 50242)
3. Warten Sie 5 Sekunden, um diese Betriebsart zu beenden.

WASSERHÄRTE				Schalterstellung	Salzverbrauch (Gramm/Spülprogramm)
° dH	° fH	° Clark	mmol/l		
0-5	0-9	0-6	0-0,94	H1:	0
6-11	10-20	7-14	1,0-2,0	H2	9
12-17	21-30	15-21	2,1-3,0	H3	12
18-22	31-40	22-28	3,1-4,0	H4	20
23-34	41-60	29-42	4,1-6,0	H5	30
35-55	61-98	43-69	6,1-9,8	H6	60

- 1 dH (deutscher Härtegrad) = 0,178 mmol/l
- 1 Clark (britischer Härtegrad) = 0,143 mmol/l
- 1 fH (französischer Härtegrad) = 0,1 mmol/l

- Setzen Sie sich mit Ihren örtlichen Wasserversorger in Verbindung, um Auskunft über die Härte Ihrer Wasserversorgung zu erhalten.

### WASSERENTHÄRTER

Die Härte des Wassers unterscheidet sich von Ort zu Ort. Wenn in der Spülmaschine hartes Wasser verwendet wird, können sich auf Geschirr und Besteck Ablagerungen bilden. Das Gerät ist mit einem speziellen Enthärterssystem ausgestattet, in dem ein Spezialsalz verwendet wird, das Kalk und Mineralien aus dem Wasser entfernt.

[Ablagerungen auf dem Geschirr]



# Verwenden von Spülmittel und Wasserenthärter

## EINFÜLLEN VON SALZ IN DIE ENTHÄRTERANLAGE

Verwenden Sie immer spezielles Spülmaschinensalz.

Der Salzbehälter befindet sich unter dem unteren Korb und wird wie folgt gefüllt:

### ACHTUNG

- Verwenden Sie ausschließlich Speisesalz für Spülmaschinen! Alle anderen Arten von Salz, die nicht speziell für den Einsatz in der Spülmaschine bestimmt sind, insbesondere Speisesalz, beschädigen den Wasserenthärter. Im Falle von Schäden, die durch die Verwendung ungeeigneter Salze hervorgerufen sind, übernimmt der Hersteller keine Garantie oder Haftung für möglicherweise auftretende Schäden.
- Füllen Sie das Salz erst kurz vor dem ersten kompletten Spülprogramm ein. Dadurch wird verhindert, dass Salzkörner oder verschüttete Tropfen von salzhaltigem Wasser längere Zeit unten in der Maschine liegen bleiben und Korrosion verursachen.
- Nach dem ersten Spülgang erlischt das Licht auf dem Bedienfeld.

1. Entfernen Sie den unteren Korb und schrauben Sie dann die Verschlusskappe des Salzbehälters ab.

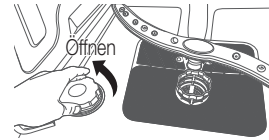

2. Wenn Sie den Salzbehälter zum ersten Mal füllen, gießen Sie zuerst bis zu 2/3 des Volumens Wasser (ca. 1 Liter) hinein.

3. Stecken Sie das schmale Ende des Trichters (mitgeliefert) in die Öffnung und und geben Sie ca. 1,5 kg Salz hinein. Es ist normal, wenn eine kleine Menge Wasser aus dem Salzbehälter austritt.

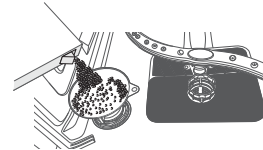

4. Schrauben Sie nun die Verschlusskappe wieder auf.

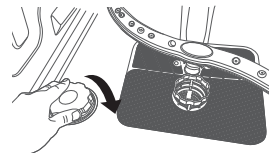

5. Normalerweise wird das Warnlicht für Salzmenge ausgeschaltet, nachdem der Salzbehälter mit Salz gefüllt wurde.

-  • Der Salzbehälter muss nachgefüllt werden, wenn das Warnlicht für Salzmenge im Bedienfeld aufleuchtet. Auch nachdem der Salzbehälter ausreichend gefüllt wurde, erlischt die Warmluchte nicht sofort, sondern erst, wenn sich das Salz vollständig aufgelöst hat. Wenn auf dem Bedienfeld kein Warnlicht für Salzmenge angezeigt wird, können Sie anhand der Anzahl der durchgelaufenen Spülprogramme beurteilen, wann Salz in den Wasserenthärter eingefüllt werden muss.
- Wenn in der Spülmaschine viel Salz verschüttet wurde, führen Sie ein Vorwaschprogramm aus, um dieses Salz zu beseitigen.

## VERWENDEN VON SPÜLMITTEL

Sie müssen für alle Programme Spülmittel in den Spülmittelbehälter füllen.

Um beste Leistung zu gewährleisten, müssen Sie die für das gewählte Programm geeignete Spülmittelmenge hineingeben.

- ⚠ VORSICHT:** Verwenden Sie nur Spülmaschinenmittel. Normale Spülmittel produzieren zu viel Schaum. Dies kann die Leistungsfähigkeit der Spülmaschine beeinträchtigen oder eine Fehlfunktion verursachen.
- ⚠ WARNUNG:** Sorgen Sie stets dafür, dass Spülmittel nicht verschluckt wird. Vermeiden Sie es, die Dämpfe einzuatmen. Geschirrspülmittel enthält Reizstoffe und ätzende Chemikalien, die Atemwegserkrankungen auslösen können. Wenn Geschirrspülmittel dennoch verschluckt oder eingeatmet wurde, suchen Sie unverzüglich einen Arzt auf.
- ⚠ WARNUNG:** Bewahren Sie Geschirrspülmittel außerhalb der Reichweite von Kindern auf.

### Füllen des Spülmittelfachs

1. Drücken Sie zum Öffnen auf die Entriegelung an der Klappe des Spülmittelfachs.

 Die Klappe ist am Ende eines Spülprogramms immer geöffnet.

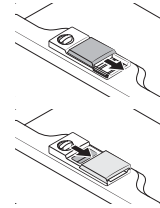

2. Geben Sie die empfohlene Spülmittelmenge direkt in das Spülmittelfach.
3. Schließen Sie die Klappe. Schieben Sie sie dazu nach links und dann nach unten.

 Es gibt keine spezielle Taste für die Verwendung von Spülmaschinentabs.

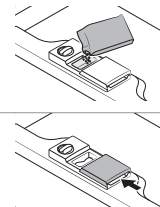

4. Bessere Reinigungswirkung erzielen Sie, insbesondere bei stark verschmutzten Gegenständen, wenn Sie eine kleine Menge (ca. 8 g) Spülmittels auf die Gerätetür geben. Diese Menge wirkt bereits beim Vorspülen.

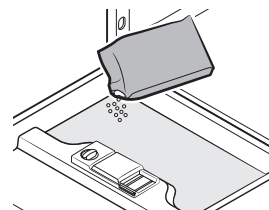

# Verwenden von Spülmittel und Wasserenthärter

## VERWENDEN VON KLARSPÜLER

### Füllen des Klarspülerbehälters

Füllen Sie Klarspüler nach, wenn die Anzeige Klarspüler nachfüllen auf dem Bedienfeld aufleuchtet.

Ihre Spülmaschine ist nur für den Einsatz flüssiger Klarspüler konzipiert.

Pulverförmiges Klarspülmittel verstopft die Einfüllöffnung des Behälters und bewirkt Fehlfunktionen der Spülmaschine.

Klarspüler verbessert die Trocknungsleistung der Spülmaschine.

**⚠ VORSICHT:** Geben Sie kein Geschirrspülmittel in den Behälter für den Klarspüler.

1. Öffnen Sie den Deckel des Klarspülerbehälters. Drehen Sie dazu den Deckel gegen den Uhrzeigersinn.

**🔧** Sie verbessern die Trockenleistung, indem Sie zusätzlich zu Spülmaschinentabs auch Klarspüler verwenden.

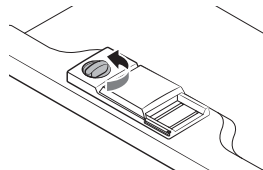

2. Füllen Sie Klarspüler in den Klarspülerbehälter.

**🔧** Achten Sie beim Nachfüllen auf das Schauglas am Klarspülerbehälter.

**⚠ VORSICHT:** Befüllen Sie den Behälter nur bis zur maximalen Füllstandsanzeige. Überschüssiger Klarspüler kann während der Programme auslaufen.

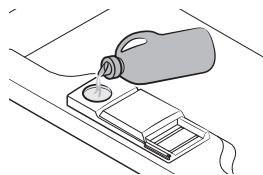

3. Drehen Sie den Dosierschalter am Klarspülerbehälter auf eine Zahl zwischen 1 und 6. Je höher die Zahl, desto mehr Klarspüler wird verwendet. Wenn Sie den Dosierschalter für den Klarspüler nicht einfach drehen können, versuchen Sie es mit einer Münze.
4. Schließen Sie den Deckel des Klarspülerbehälters. Drehen Sie dazu den Deckel im Uhrzeigersinn.

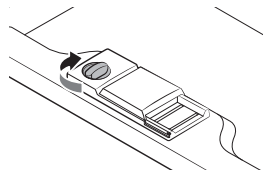

## VERWENDEN DER GESCHIRRSPÜLTAB-FUNKTION

Ihre Spülmaschine verfügt über eine Geschirrspültab-Funktion, bei der weder Salz noch Klarspüler, sondern nur Spültabs mit Spülmittel, Wasserenthärter und Klarspüler benötigt wird. Diese Funktion können Sie nur in den Programmen „Intensiv“ und „Öko“ auswählen.

 Die Geschirrspültab-Einstellung ist nur für den Einsatz in Verbindung mit Geschirrspültab-Tabs bestimmt. Bei Verwendung von Geschirrspültab-Tabs ohne diese Funktion, bringt das Gerät nicht seine beste Leistung.

1. Legen Sie ein Geschirrspültab in den Behälter und starten Sie dann die Geschirrspültab-Funktion.
2. Schließen Sie den Deckel und drücken sie darauf, bis er einrastet.

 Achten Sie bei Verwendung von Geschirrspültabs darauf, dass der Deckel richtig geschlossen werden kann.

 **ACHTUNG:** Bewahren Sie Spülmittel an einem sicheren Ort außerhalb der Reichweite von Kindern auf. Füllen Sie das Spülmittel immer erst kurz vor dem Starten der Spülmaschine in den Spülmittelbehälter.



# Beladen der Spülmaschinenkörbe

Beachten Sie die folgenden Hinweise, um beste Leistung der Spülmaschine zu erreichen. Die Eigenschaften und das Aussehen des Geschirr- und Besteckkörbe können bei Ihrem Modell abweichen.

**⚠ Achtung:** Kratzen Sie größere Mengen an Essensresten vor oder nach dem Beladen der Körbe vom Geschirr ab. Es ist nicht notwendig, das Geschirr unter fließendem Wasser abzuspülen. Stellen Sie die Gegenstände in dieser Reihenfolge in die Spülmaschine:

1. Gegenstände wie Tassen, Gläser, Töpfe/Pfannen usw. auf dem Kopf stehend.
2. Gekrümmte Gegenstände oder solche mit Aussparungen schräg, damit das Wasser ablaufen kann.
3. Achten Sie darauf, dass sie sicher gestapelt sind und nicht umkippen können.
4. Achten Sie darauf, dass sie die Drehbewegung der Sprüharms bei Spülen nicht behindern.

Sehr kleine Teile sollten in der Spülmaschine nicht gereinigt werden, da sie leicht aus den Körben fallen können.

## **🗑 Geschirr ausräumen**

Damit kein Wasser vom oberen Korb in den unteren Korb tropft, empfehlen wir, zuerst den unteren und danach den oberen Korb auszuräumen.

## FÜLLEN DES OBEREN KORBS

Der obere Korb ist für die empfindliche und leichtes Geschirr wie Gläser, Kaffee-, Teetassen und Untertassen, sowie Teller, Schälchen und flachen Pfannen (solange sie nicht zu stark verschmutzt sind) vorgesehen.

Stellen Sie das Geschirr und die Kochgeräte so in die Maschine, dass sie nicht durch den Wasserstrahl verschoben werden. Stellen Sie Gläser, Tassen und Schüsseln immer auf den Kopf.

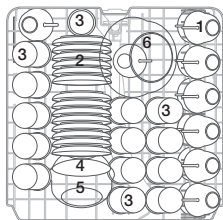

DW60M6050  
DW60M6051  
DW60M6031  
(14 Normgedecke)

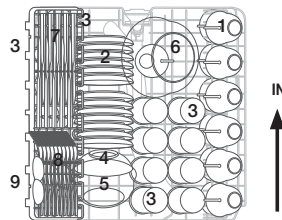

DW60M6040  
(13 Normgedecke)



Untertassen



Gläser



Kleine Schüssel



Mittelgroße Schüssel



Große Schüssel



Messer



Gabeln



Suppenlöffel



## Einstellen des oberen Korbes

Die Höhe des Oberkorbes kann verstellt werden, um im oberen und unteren Korb mehr Platz für größere Gerätschaften zu schaffen.

1. Um den Oberkorb abzusenken, halten Sie die Hebel „A“ auf beiden Seiten des Korbs gedrückt, während Sie den Oberkorb gleichzeitig leicht nach unten drücken.
2. Um den oberen Korb anzuheben, ziehen Sie den oberen Korb hoch, ohne die Hebel zu drücken.

 **VORSICHT:** Wir empfehlen, die Höhe des Oberkorbs anzupassen, bevor Sie Geschirr einräumen. Wenn Sie den Korb einstellen, nachdem Sie das Geschirr hineingestellt haben, beschädigen Sie möglicherweise das Geschirr.

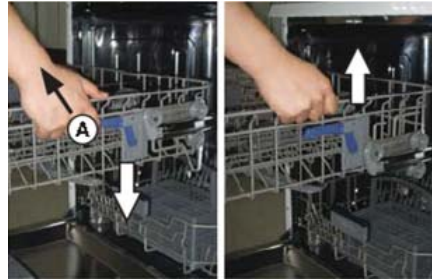

Position absenken

Position erhöhen

# Beladen der Spülmaschinenkörbe

## FÜLLEN DES UNTEREN KORBS

Wir empfehlen, große und schwer zu reinigende Gegenstände in den unteren Korb zu stellen: Töpfe, Pfannen, Deckel, Schüsseln und Schalen (siehe Abbildung rechts).

Es ist besser, Schüsseln und Deckel seitlich in die Körbe zu stellen, damit nicht die Drehung des oberen Sprüharms blockiert wird. Töpfe, Schüsseln usw. müssen immer auf den Kopf gestellt werden.

Tiefe Töpfe sollten schräg gestellt werden, damit das Wasser besser ablaufen kann.

Im unteren Korb ist es möglich, die Reihen mit den Zinken für Teller umzuklappen, damit größere Töpfe und auch mehr Töpfe und Pfannen eingeladen werden können.

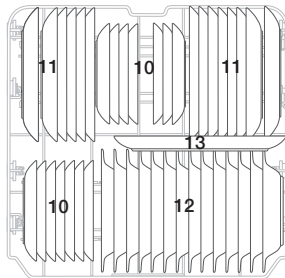

DW60M6050  
DW60M6051  
DW60M6031  
(14 Normgedecke)

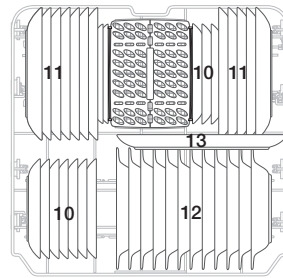

DW60M6040  
(13 Normgedecke)



Dessertschalen



Speiseteller



Suppenschalen



Ovale Platte

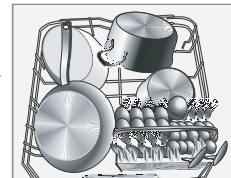

Lange Gegenstände, Servierbestecke, Salatbestecke und große Messer sollten so untergebracht werden, dass sie nicht die Drehung der Sprüharme behindern.

## UMKLAGEN DER ZINKEN FÜR DEN UNTEREN KORB

Damit Töpfe und Pfannen besser eingeräumt werden können, lassen sich die Zinken nach unten klappen (siehe Abbildung unten).

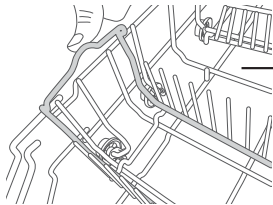

DW60M6050  
DW60M6051  
DW60M6031

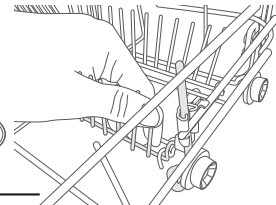
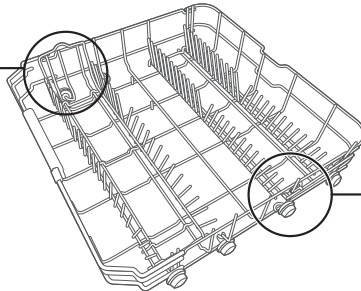

DW60M6050  
DW60M6051  
DW60M6040  
DW60M6031







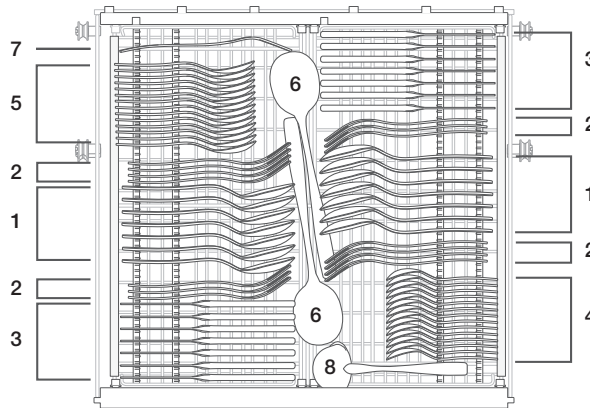

## BESTECKKORB

Besteck gehört mit dem Griff nach unten in den Besteckkorb: Löffel sollten einzeln in die entsprechenden Schlitzte gegeben werden, und besonders lange Gegenstände werden horizontal an der Vorderseite des oberen Korbs untergebracht.

DW60M6050\*\*/DW60M6051\*\*/DW60M6031\*\*



03 BELADEN DER SPÜLMASCHINENKÖRBE

1	Suppenlöffel		5	Dessertlöffel	
2	Gabeln		6	Servierlöffel	
3	Messer		7	Serviergabeln	
4	Teelöffel		8	Schöpfkellen	









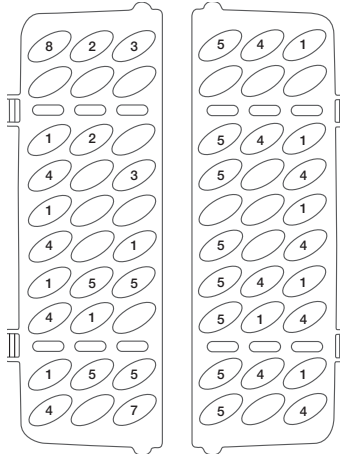
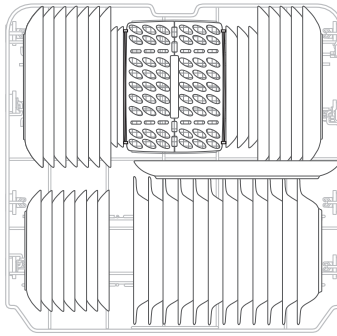

### ⚠️ WARNUNG

- Lassen Sie keine Gegenstände durch den Boden hervorstehen.
- Legen Sie scharfe/spitze Gegenstände immer mit der scharfen/spitzen Seite nach unten!

# Beladen der Spülmaschinenkörbe

DW60M6040\*\*



1	Suppenlöffel		5	Dessertlöffel	
2	Gabeln		6	Servierlöffel	
3	Messer		7	Serviergabeln	
4	Teelöffel		8	Schöpfkellen	





## ⚠️ WARNUNG

- Lassen Sie keine Gegenstände durch den Boden hervorstehen.
- Legen Sie scharfe/spitze Gegenstände immer mit der scharfen/spitzen Seite nach unten!

## DIE FOLGENDEN BESTECK-/GESCHIRRTEILE SIND FÜR DAS REINIGEN IN DER SPÜLMASCHINE

nicht geeignet	nur bedingt geeignet
Kunststoffteile, die nicht hitzebeständig sind. Älteres Besteck mit nicht temperaturbeständigen Klebeteilen. Geklebte Geschirr- oder Besteckteile. Zinn oder Küfer Artikel Bleikristallglas. Stahlteile, die rosten können. Schneidbretter aus Holz. Gegenstände aus Kunstfasern.	Einige Arten von Gläsern können nach einer großen Anzahl von Spülgängen trüb werden. Silber- und Aluminiumteile tendieren dazu, sich beim Waschen zu verfärben. Glasierte Muster können verblassen, wenn sie häufig in der Spülmaschine gewaschen werden.

-  Spülen Sie keine Gegenstände, die mit Zigarettenasche, Kerzenwachs oder einer Lack- oder Farbschicht verschmutzt sind. Achten Sie beim Kauf von neuem Geschirr darauf, dass es spülmaschinenfest ist.
-  Überladen Sie die Spülmaschine nicht. Der Platz reicht für 12 Normgedecke. Verwenden Sie kein Geschirr, das nicht spülmaschinenfest ist. Dies ist für gute Ergebnisse und einen angemessenen Energieverbrauch wichtig.

### Beladen mit Geschirr und Besteck

Geschirr und Besteck dürfen nicht die Drehung der Sprüharme behindern.

Stellen Sie Hohlgefäße wie Tassen, Gläser, Töpfe usw. mit der Öffnung nach unten in die Spülmaschine, so dass sich kein Wasser in den Behälter oder Vertiefungen sammeln kann.

-  Geschirr und Besteckteile dürfen nicht ineinander zu liegen kommen oder sich gegenseitig verdecken.
  - Gläser dürfen sich nicht berühren, damit sie beim Waschen nicht beschädigt werden.
  - Legen Sie große Gegenstände, die am schwierigsten zu reinigen sind, in den unteren Korb.
  - Der obere Korb ist für empfindlichere und leichteres Geschirr wie Gläser, Kaffee- und Teetassen gedacht.



#### ACHTUNG

Messer mit langer Klinge, die aufrecht eingeräumt werden, stellen eine Gefahrenquelle dar!  
 Lange und/oder scharfe Besteckteile wie Tranchiermesser müssen waagrecht liegend in den oberen Korb eingeräumt werden.

### Schäden an Glas- und sonstigem Geschirr.

Mögliche Ursachen	Abhilfen
<ul style="list-style-type: none"> <li>• Art des Glases oder Herstellungsprozesses. Chemische Zusammensetzung der Reinigungsmittel.</li> <li>• Wassertemperatur und Dauer des Spülmaschinenprogramms.</li> </ul>	<ul style="list-style-type: none"> <li>• Verwenden Sie ausschließlich Glas- und Porzellan Geschirr, das vom Hersteller als spülmaschinenfest gekennzeichnet ist.</li> <li>• Verwenden Sie ein mildes Reinigungsmittel, das für diese Art von Geschirr empfohlen wird. Wenden Sie sich ggf. für weitere Informationen an den Hersteller des Reinigungsmittels.</li> <li>• Wählen Sie ein Programm mit möglichst niedriger Temperatur.</li> <li>• Nehmen Sie Glasgeschirr und Besteck nach Ablauf des Programms so schnell wie möglich aus der Spülmaschine, um Schäden zu vermeiden.</li> </ul>

# Waschprogramme

---

## EINSCHALTEN DES GERÄTS

---

Starten eines Spülprogramms

1. Ziehen Sie den unteren und den oberen Korb heraus, räumen Sie das Geschirr in die Maschine und schieben Sie die Körbe wieder zurück.  
Es wird empfohlen, zuerst den unteren Korb und dann den oberen einzuräumen (siehe Abschnitt „**Beladen der Spülmaschinenkörbe**“).
2. Füllen Sie das Spülmittel ein (siehe Abschnitt „**Verwenden von Spülmittel und Wasserenthärter**“).
3. Stecken Sie den Stecker in die Steckdose. Die Stromversorgung erfolgt mit 220 bis 240 V~ bei 50 Hz, die Spezifikation der Steckdose lautet 10 A 250 VAC. Stellen Sie sicher, dass eine Wasserversorgung mit dem richtigen Druck gewährleistet ist.
4. Schließen Sie die Gerätetür und drücken Sie die auf Taste **Power (Ein/Aus)**, um das Gerät einzuschalten.

 Sie hören ein Klicken, wenn die Tür richtig geschlossen ist. Wenn der Spülgang beendet ist, können Sie den Schalter durch Drücken der Taste **Power (Ein/Aus)** deaktivieren.

## WECHSELN DES PROGRAMMS

---

Voraussetzung:

1. Ein Programm, das gerade ausgeführt wird, kann nur dann geändert werden, wenn der Spülgang erst kurze Zeit läuft. Andernfalls wurde das Spülmittel möglicherweise schon aufgebraucht, und das Spülwasser wurde möglicherweise schon abgelassen. Wenn dies der Fall ist, muss der Spülmittelbehälter wieder gefüllt werden (siehe Abschnitt „**Füllen des Spülmittelfachs**“).
2. Drücken Sie eine der Tasten **Power (Ein/Aus)** oder **Zurücksetzen** 3 Sekunden lang, um das Programm abzubrechen und wieder zu starten. Danach können Sie das gewünschte Programm einstellen.

 Die Spülmaschine wird angehalten, wenn Sie die Gerätetür während eines Programms öffnen. Die Programmanzeige hört auf zu blinken und im Abstand von einer Minute erklingt solange ein Signalton, bis Sie die Gerätetür wieder schließen. Nachdem Sie die Tür geschlossen haben, setzt die Maschine das Programm nach 3 Sekunden automatisch fort. Wenn die Speicherfunktion Ihres Geräts defekt ist, bringt die Maschine das gewählte Programm nach dem Stromausfall zu Ende.

## Nachträgliches Hinzufügen von Geschirr

---

Solange der Spülmittelbehälter noch geschlossen ist, können Sie vergessenes Geschirr jederzeit nachträglich in die Spülmaschine einräumen.

1. Öffnen Sie die Tür ein wenig, um das Programm zu unterbrechen.
2. Wenn sich die Sprüharme nicht mehr drehen, können Sie die Gerätetür vollständig öffnen.
3. Räumen Sie das vergessene Geschirr in die Maschine.
4. Zehn Sekunden nachdem Sie die Tür schließen, setzt die Spülmaschine das Programm fort.

 **WARNUNG:** Es ist gefährlich, die Gerätetür während eines Spülgangs zu öffnen, da das in der Maschine enthaltene heiße Wasser zu Verbrühungen führen kann. Sobald die Gerätetür während des Spülvorgangs geöffnet wird, sorgt deshalb ein Sicherheitsmechanismus dafür, dass das Programm angehalten wird.

## ENDE DES SPÜLPROGRAMMS

Nach Ablauf des Spülprogramms ist kurz ein Signalton zu hören. Erst wenn in der Digitalanzeige „0“ angezeigt wird, ist das Programm wirklich beendet.

1. Schalten Sie die Spülmaschine durch Drücken der Taste **Power (Ein/Aus)** aus.
2. Schließen Sie das Wasserventil!

 **Öffnen Sie vorsichtig die Gerätetür. Beim Öffnen der Gerätetür kann heißer Dampf entweichen!**

- Heißes Geschirr ist empfindlich gegenüber Stößen. Lassen Sie das abgespülte Geschirr etwa 15 Minuten abkühlen, ehe Sie es aus der Maschine nehmen.
- Lassen Sie Tür der Spülmaschine ein wenig geöffnet, und warten Sie einige Minuten, ehe Sie das Geschirr herausnehmen. Auf diese Weise kühlt das Geschirr schneller ab und der Trockenvorgang wird verbessert.
- Ausräumen der Spülmaschine.



Es ist normal, dass die Spülmaschine innen nass ist.

Leeren Sie zuerst den unteren Korb und dann den oberen. Dadurch wird vermieden, dass Wasser aus dem oberen Korb auf das Geschirr im unteren Korb tropft.



## SPÜLPROGRAMMTABELLE

DW60M6050\*\*/DW60M6051\*\*/DW60M6040\*\*/DW60M6031\*\*

Programm	Schritte im Programm	Spülmittel (Vorspülen/Abspülen) (g)	Laufzeit (in Min.)	Energieverbrauch (kWh)	Wasserverbrauch (l)
Intensiv	Vorspülen (50 °C)	5/30	175	1,6	17,5
	Abspülen (60 °C)				
	Klarspülen				
	Klarspülen				
	Klarspülen (70 °C)				
	Trocknen				
Intensiv + Hygiene	Vorspülen (50 °C)	5/30	200	1,65	17,5
	Abspülen (60 °C)				
	Klarspülen				
	Klarspülen				
	Klarspülen (70 °C)				
	Trocknen				
ÖKO *	Vorspülen	5/30	225	0,93	10,5
	Abspülen (50 °C)				
	Klarspülen (55 °C)				
	Trocknen				
ÖKO + Hygiene	Vorspülen	5/30	235	1,1	10,5
	Abspülen (50 °C)				
	Klarspülen (60 °C)				
	Trocknen				
Schonprogramm	Vorspülen	5/30	130	0,9	13
	Abspülen (40 °C)				
	Klarspülen				
	Klarspülen (60 °C)				
	Trocknen				
Schonprogramm + Hygiene	Vorspülen	5/30	140	1,0	13
	Abspülen (40 °C)				
	Klarspülen				
	Klarspülen (65 °C)				
	Trocknen				

# Waschprogramme

Programm	Schritte im Programm	Spülmittel (Vorspülen/Abspülen) (g)	Laufzeit (in Min.)	Energieverbrauch (kWh)	Wasserverbrauch (l)
Express	Vorspülen (50 °C)	5/30	60	1,15	10
	Abspülen (60 °C)				
	Klarspülen (60 °C)				
	Trocknen				
Express + Hygiene	Vorspülen (50 °C)	5/30	80	1,25	10
	Abspülen (60 °C)				
	Klarspülen (65 °C)				
	Trocknen				
Kurzprogramm DW60M6050**/ DW60M6051**/ DW60M6031**	Abspülen (45 °C)	25	30	0,75	11
	Klarspülen (50 °C)				
	Klarspülen (55 °C)				
Auto	Vorspülen (45 °C)	5/30	150	0,9-1,3	11-15
	Auto (45-55 °C)				
	Klarspülen				
	Klarspülen (65 °C)				
	Trocknen				
Vorspülen	Vorspülen	/	15	0,02	4

-  \* EN 50242: Dies ist das Testprogramm. Folgende Bedingungen galten für den Vergleichstest gemäß EN 50242:
- Kapazität: 12 Normgedecke
  - Position des oberen Korbes: niedrige Einstellung.
  - Dosiereinstellung für den Klarspüler: 4
-  Die Dauer eines Spülprogramms unterscheidet sich in Abhängigkeit von den Optionen, die Sie gewählt haben, sowie von der Wassereinlasstemperatur und dem Einlassdruck.
-  Kurzprogramm: Es wird davon abgeraten, das Programm Kurzprogramm regelmäßig über einen längeren Zeitraum zu verwenden. Dies kann dazu führen, dass die Leistung des Wasserenthärter zurückgeht.



# Reinigung und Pflege

## REINIGEN DER FILTER

### Filtersystem

Für mehr Benutzerfreundlichkeit wurden die Ablaufpumpe und das Filtersystem angeordnet, dass sie im Innern der Spülkammer aus leicht zugänglich sind. Das Filtersystem besteht aus drei Komponenten: Hauptfilter, Grobfilter und Feinfilter.

1. **Hauptfilter:** Lebensmittelreste und Schmutzpartikel werden durch diesen Filter aufgefangen, von einer spezielle Düse am unteren Sprühharm pulverisiert und den Abfluss hinuntergespült.
2. **Grobfilter:** Größere Gegenstände, wie z. B. Knochen- oder Glasstücke, die den Abfluss verstopfen könnten, werden vom Grobfilter aufgefangen. Zum Reinigen dieses Filters drücken Sie leicht auf die Laschen oben an diesem Filter und heben Sie den Filter heraus.
3. **Feinfilter:** Dieser Filter verhindert, dass kleine Schmutzpartikel und Speisereste nicht erneut in die Spülkammer gelangen und zu einer erneuten Verschmutzung des Geschirrs führen.

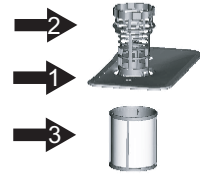

**⚠ ACHTUNG:** Halten Sie den Feinfilter nicht mit der oberen Seite nach unten.

### Filterereinheit

Die Filterereinheit muss gereinigt werden, um beste Leistung und Ergebnisse zu gewährleisten. Der Filter entfernt effizient Speisereste aus dem Spülwasser, so dass es während des Spülprogramms in die Kammer zurückgeführt werden kann. Aus diesem Grund ist es ratsam, größere Speisereste nach jedem Spülgang aus dem Filter zu entfernen. Spülen Sie dazu den Deckel und den halbrunden Filter unter fließendem Wasser ab. Drehen Sie die Filterereinheit zum Entfernen gegen den Uhrzeigersinn und heben Sie sie heraus. Die gesamte Filterereinheit sollte regelmäßig gereinigt werden.

Verwenden Sie zum Reinigen des Grob- und Feinfilters eine Reinigungsbürste. Setzen Sie die gesamte Einheit anschließend wieder in die Spülmaschine ein. Drücken Sie sie an der dafür vorgesehenen Position nach unten und drehen Sie sie dann im Uhrzeigersinn.

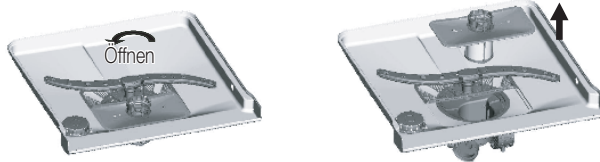

Die Spülmaschine darf nie ohne Filter verwendet werden. Unsachgemäßer Austausch des Filters kann die Leistung des Geräts verringern und Schäden am Geschirr und Besteck verursachen.

**⚠ WARNUNG:** Verwenden Sie die Spülmaschine niemals ohne eingesetzte Filter. Achten Sie beim Reinigen der Filter darauf, dass diese nicht beschädigt werden. Andernfalls arbeiten die Filter möglicherweise nicht ordnungsgemäß, sodass schlechte Spülergebnisse oder Schäden an den inneren Teilen die Folge sein können.

# Reinigung und Pflege

## REINIGEN DER SPRÜHARME

Die Sprüharme müssen regelmäßig gereinigt werden, da harte Chemikalien im Wasser die Düsen der Sprüharme und Lager verstopfen können. Um den mittleren Sprüharm zu entfernen, halten Sie ihn an der Mutter fest und drehen Sie ihn im Uhrzeigersinn heraus. Zum Entfernen des unteren Sprüharms ziehen Sie diesen einfach nach oben heraus. Waschen Sie die Sprüharme mit Seife und warmem Wasser, und reinigen Sie die Düsen mit einer Bürste. Spülen Sie die Sprüharme sorgfältig ab und setzen Sie sie anschließend wieder in die Spülmaschine ein.

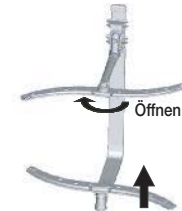

## REINIGEN DER GERÄTETÜR

Verwenden Sie zum Reinigen des Türrahmens nur ein weiches, mit warmem Wasser angefeuchtetes Tuch. Verwenden Sie außerdem niemals Scheuermittel oder Scheuerschwämme zum Reinigen der Außenflächen, da diese die Oberfläche zerkratzen. Einige Papierhandtücher können ebenfalls Kratzer oder Flecken auf der Oberfläche hinterlassen.

**⚠️ WARNUNG:** Verwenden Sie niemals ein Reinigungsspray, um die Türverkleidung zu reinigen, da dieses das Türschloss und die elektrische Komponenten beschädigen kann. Scheuermittel und einige Papierhandtücher werden ebenfalls nicht empfohlen, da Sie Kratzer oder Flecken auf der Edelstahloberfläche hinterlassen können.

## PFLEGEN DER SPÜLMASCHINE

Reinigen Sie das Bedienfeld mit einem leicht angefeuchteten Tuch, und reiben Sie anschließend sorgfältig trocken. Verwenden Sie zum Reinigen der Außenflächen ein qualitativ hochwertiges Polierwachs.

Benutzen Sie niemals spitze Gegenstände, Scheuermittel oder scharfe Reinigungsmittel.

## FROSTSCHUTZ

Führen Sie folgende Maßnahmen durch, wenn Sie Ihre Spülmaschine im Winter an einem ungeheizten Ort aufbewahren:

1. Trennen die Stromversorgung zur Spülmaschine.
2. Drehen Sie den Wasserhahn zu, und trennen Sie die Frischwasserzufuhr aus dem Wasserventil.
3. Lassen Sie das Wasser aus dem Zufuhrschlauch und dem Wasserventil ab. (Fangen Sie das herauslaufende Wasser mit einem geeigneten Behälter auf.)
4. Schließen Sie den Zufuhrschlauch wieder am Wasserventil an.
5. Entnehmen Sie den Filter am Boden der Spülkammer und wischen Sie das Wasser mit einem Schwamm auf.

## SO PFLEGEN SIE IHRE SPÜLMASCHINE

---

- **Nach jedem Spülgang**  
Trennen Sie nach jedem Spülgang die Wasserzufuhr zum Gerät, und lassen Sie die Tür leicht geöffnet, damit Feuchtigkeit und Gerüche aus der Spülkammer entweichen können.
- **Stecker herausziehen**  
Ziehen Sie stets den Stecker aus der Steckdose, bevor Sie das Gerät reinigen oder warten.
- **Keine Lösungsmittel oder scheuernden Reinigungsmittel**  
Verwenden Sie zum Reinigen der Außenflächen und Gummikomponenten der Spülmaschine keine Lösungs- oder Scheuermittel. Verwenden Sie lediglich einen Lappen und warmes Seifenwasser. Um eventuelle Ablagerungen und Flecken von den Wänden der Spülkammer zu entfernen, feuchten Sie ein Tuch mit Wasser und etwas weißem Essig oder mit einem Spülmaschinenreiniger an.
- **Im Urlaub**  
Wenn Sie in Urlaub fahren, wird empfohlen, einen Spülgang mit leerer Spülmaschine laufen zu lassen. Ziehen Sie anschließend den Stecker aus der Steckdose, trennen Sie die Wasserversorgung und lehnen Sie die Tür des Geräts nur an. Diese Maßnahmen verlängern die Lebensdauer der Dichtungen und verhindern die Bildung schlechter Gerüche im Gerät.
- **Transportieren des Geräts**  
Wenn das Gerät bewegt werden muss, versuchen Sie es aufrecht zu transportieren. Falls unbedingt erforderlich, kann es auch mit der Rückseite nach unten getragen werden.
- **Dichtungen**  
Eine Ursache für die Bildung schlechter Gerüche in der Spülmaschine sind Essensreste, die sich in den Dichtungen abgesetzt haben. Reinigen Sie diese daher regelmäßig mit einem feuchten Schwamm.

# Aufstellen Ihrer Spülmaschine



## WARNUNG: Gefahr von Stromschlägen

Trennen Sie die Spülmaschine vor der Installation vom Stromnetz.  
Andernfalls besteht die Gefahr von Stromschlägen und Tod.



**ACHTUNG:** Die Installation der Leitungen und elektrischen Geräte dürfen nur von Fachleuten durchgeführt werden.

## Hinweise zum Stromanschluss



**VORSICHT**, zu Ihrer eigenen Sicherheit dürfen Sie:

ZUSAMMEN MIT DIESEM GERÄT KEINE VERLÄNGERUNGSKABEL ODER ADAPTERSTECKER VERWENDEN;  
UNTER KEINEN UMSTÄNDEN DEN DRITTEN ERDUNGSSTIFF VOM NETZKABEL ABSCHNEIDEN ODER ENTFERNEN.

## Anforderungen an die Stromversorgung

- 220 bis 240 V~ bei 50 Hz mit Schmelz- oder Automatiksicherung.
- Ein eigener Stromkreis nur für den Anschluss der Spülmaschine.

## HINWEISE ZUR ERDUNG



**Sorgen Sie vor der Verwendung für eine ordnungsgemäße Erdung.**



Dieses Gerät muss geerdet sein. Sollte das Gerät eine Störung oder eine Fehlfunktion aufweisen, wird durch das Erden das Risiko eines elektrischen Schlags reduziert, indem dem elektrischen Strom der Weg des geringsten Widerstands geboten wird. Dieses Gerät verfügt über ein Anschlusskabel mit einem Leiter zur Erdung des Geräts und einem Erdungsstecker. Der Stecker muss an eine geeignete Steckdose angeschlossen werden, die in Übereinstimmung mit den lokalen Richtlinien und Vorschriften montiert und geerdet ist.



**WARNUNG:** Ein unsachgemäßer Anschluss des Erdungsleiters kann zum Risiko eines elektrischen Schlags führen. Wenden Sie sich an einen qualifizierten Elektriker oder Kundendienstmitarbeiter, wenn Sie Zweifel haben, ob die Spülmaschine ordnungsgemäß geerdet ist. Manipulieren Sie nicht den Stecker der Spülmaschine.

## WASSERVERSORGUNG UND ABFLUSS

### Kaltwasseranschluss

Schließen Sie den Kaltwasserschlauch an einen 3/4-Zoll-Gewindeanschluss an und stellen Sie sicher, dass er fest angeschlossen ist.

Wenn die Wasserleitungen neu sind oder über einen längeren Zeitraum nicht benutzt worden sind, lassen Sie das Wasser eine Weile laufen um sicherzustellen, dass es klar ist. Diese Vorsichtsmaßnahme ist erforderlich, um die Gefahr auszuschließen, dass die Wasserzufuhr verstopft und das Gerät beschädigt wird.



Bei Wasserschläuchen mit AquaSafe-System. Stellen Sie sicher, dass das AquaSafe-Rohr des Wasserschlauchs an den Wasserhahn angeschlossen ist.



## Warmwasseranschluss

Die Wasserzufuhr zum Gerät kann auch an die Warmwasserleitung des Hauses (Zentralheizungssystem mit Warmwasserversorgung) angeschlossen werden, solange eine Temperatur von 60 °C nicht überschritten wird. In diesem Fall verkürzt sich die Programmdauer um etwa 15 Minuten und die Spüleeffizienz wird geringfügig verringert. Gehen Sie beim Anschluss an die Warmwasserleitung in gleicher Weise wie beim Anschluss an die Kaltwasserleitung vor.



### **Aufstellen des Geräts**

Stellen Sie das Gerät an den gewünschten Platz. Die Rückseite weist zur dahinter gelegenen Wand und die Seitenteile befinden sich neben den angrenzenden Schränken oder an der Wand. Die Spülmaschine ist mit Frischwasser- und Ablaufschläuchen ausgerüstet, die, um die ordnungsgemäße Installation zu erleichtern, rechts oder links angeordnet werden können.

## Ablassen von überschüssigem Wasser aus den Schläuchen

Wenn sich der Abfluss mehr als 1000 mm über dem Boden befindet, kann das überschüssige Wasser in den Schläuchen nicht direkt in die Abfluss entleert werden. In diesem Fall muss das überschüssige Wasser aus den Schläuchen in eine Schüssel oder einen geeigneten Behälter abgelassen werden, der sich außerhalb befindet und niedriger als der Abfluss liegt.

## Wasserauslass

Schließen Sie den Ablaufschlauch an. Der Ablaufschlauch muss richtig montiert sein, um Undichtigkeiten zu vermeiden.

Stellen Sie sicher, dass der Zulaufschlauch nicht geknickt oder gequetscht ist.

## Verlängerungsschlauch

Wenn Sie eine Verlängerung für den Ablaufschlauch benötigen, verwenden Sie einen Schlauch ähnlicher Größe und Qualität.

Er darf nicht länger als 4 Meter sein, weil andernfalls die Reinigungswirkung der Spülmaschine reduziert werden kann.

## Syphonanschluss

Der Ablaufanschluss muss sich in einer Höhe von 40 cm (min.) und 100 cm (max.) vom Boden der Spülmaschine befinden. Der Ablaufschlauch sollte mit einer Schlauchschelle befestigt werden.

## AquaSafe

Das AquaSafe-System ist ein Sicherheitsventil, mit dem Wasserschäden verhindert werden. Wenn der Zulaufschlauch irgendwann undicht zu werden beginnt, schneidet das Sicherheitsventil das ausfließende Wasser ab. Wenn der Frischwasserschlauch oder das Sicherheitsventil beschädigt werden, müssen Sie es entfernen und ersetzen.

Verlängern oder verkürzen Sie nicht den Zulaufschlauch.

# Aufstellen Ihrer Spülmaschine

## ANSCHLUSS DER ABLAUSCHLÄUCHE

Stecken Sie den Ablaufschlauch in ein Ablaufrohr mit einem Mindestdurchmesser von 4 cm oder lassen Sie ihn in das Spülbecken ausfließen. Achten Sie darauf, den Schlauch dabei nicht zu verbiegen oder zu knicken. Das obere Ende des Schlauchs muss sich in einer Höhe von 40 bis 100 cm befinden. Das lose Ende des Schlauchs darf nicht in Wasser getaucht werden, um den Rückfluss von Wasser zu vermeiden.

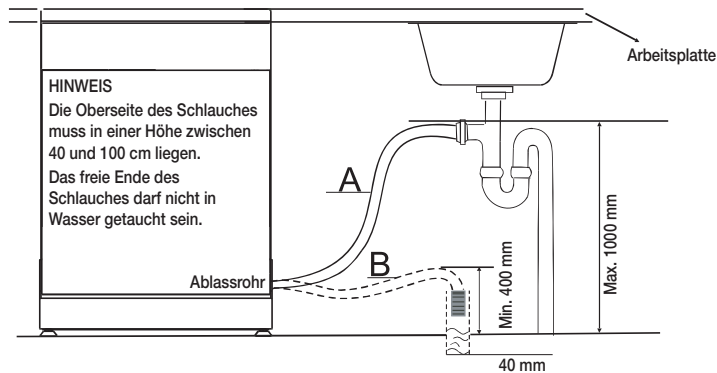

## AUFSTELLUNG DES GERÄTES

Stellen Sie das Gerät an den gewünschten Platz. Die Rückseite weist zur dahinter gelegenen Wand und die Seitenteile befinden sich neben den angrenzenden Schränken oder an der Wand. Die Spülmaschine ist mit Frischwasser- und Ablaufschläuchen ausgerüstet, die, um die ordnungsgemäße Installation zu erleichtern, entweder rechts oder links angeordnet werden können.

### Nivellieren des Gerätes

Sobald das Gerät so aufgestellt ist, dass es nivelliert werden kann, kann die Höhe der Spülmaschine durch Verändern der Höhe der Schraubfüße verändert werden. Auf keinen Fall darf das Gerät um mehr als 2° geneigt sein.

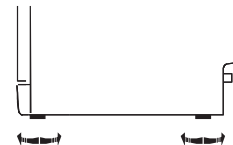

## STARTEN DER SPÜLMASCHINE

Überprüfen Sie vor dem Starten der Spülmaschine Folgendes:

1. Die Spülmaschine steht waagrecht und ist fixiert.
2. Das Wassereinflussventil ist geöffnet.
3. Die Verbindungen der Anschlussleitungen sind dicht.
4. Alle Kabel sind fest verbunden.
5. Das Gerät ist eingeschaltet.
6. Die Schläuche für Frischwasser und Abwasser sind nicht verknottet.
7. Alle Verpackungs- und Druckmaterialien wurden aus der Spülmaschine genommen.

**⚠ ACHTUNG:** Bewahren Sie dieses Handbuch nach der Installation an einem sicheren Ort auf. Der Inhalt dieser Anleitung kann für die Anwender nützlich sein.

# Installieren der Spülmaschine

## UNTERBAU, TEILEINBAU, VOLLEINBAU DER SPÜLMASCHINE

Achten Sie darauf, dass Ihr Installateur die folgenden Hinweise sorgfältig beachtet, damit Ihre neue Spülmaschine ordnungsgemäß arbeitet und Sie keiner Verletzungsgefahr ausgesetzt sind, wenn Sie Geschirr spülen.



### Neue Installation

Wenn es sich bei dieser Spülmaschine um Ihre erste handelt, muss der größte Teil der Installationsarbeiten erledigt werden, bevor Sie das Gerät an seinen endgültigen Platz schieben.

### Austauschgerät

Wenn diese Spülmaschine ein altes Gerät ersetzt, müssen Sie die vorhandenen Anschlüsse für das alte Gerät daraufhin überprüfen, ob Sie für den Anschluss Ihrer neuen Spülmaschine geeignet sind. Ersetzen Sie die bestehenden Anschlüsse, wenn es notwendig ist.

## SCHRITT 1 AUSWAHL EINES GEEIGNETEN AUFSTELLUNGORTS

-  Es ist ratsam, die Spülmaschine in der Nähe der vorhandenen Frisch- und Abwasserschläuche und des Netzkabel anzuordnen.
  -  Entscheiden Sie die Aufstellung entweder rechts oder links vom Spülbecken, um den Anschluss der Wasserschläuche für die Spülmaschine zu vereinfachen.
1. Wählen Sie eine Stelle in der Nähe des Spülbeckens, um den Anschluss der Frisch- und Abwasserschläuche zu erleichtern.
  2. Achten Sie darauf, dass der Abstand zwischen der Oberseite der Spülmaschine und dem Einbauschrank weniger als 5 mm beträgt und dass die Tür des Einbauschranks an der Gerätetür ausgerichtet ist.

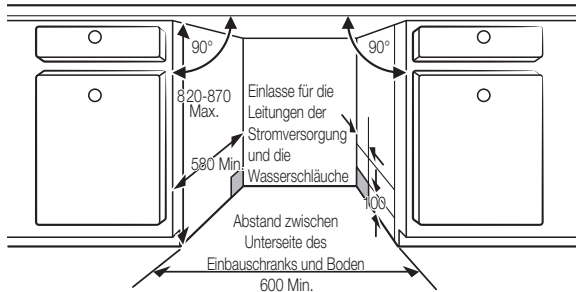

3. Wenn die Spülmaschine in einem Eckschrank untergebracht wird, müssen sie darauf achten, dass ausreichend Platz zum Öffnen der Tür vorhanden ist.

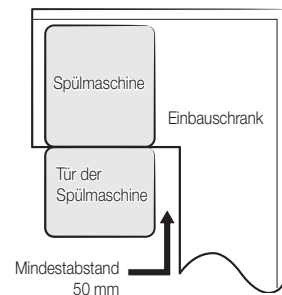

-  Je nach Lage der Steckdose müssen Sie unter Umständen auch in die gegenüberliegende Seitenwand ein Loch schneiden.

# Installieren der Spülmaschine

## SCHRITT 2 ÜBERPRÜFEN DER WASSERVERSORGUNG UND DER ELEKTRISCHEN ANSCHLUSSDATEN



- Der Wasserdruck am Frischwasserschlauch muss zwischen 0,04 MPa und 1,0 MPa liegen.
- Schließen Sie das Gerät nur an die Kaltwasserleitung an. Stellen Sie sicher, dass die Wassertemperatur nicht mehr als 60 °C beträgt.
- Schließen Sie das Gerät nicht an eine Heißwasserleitung an. Andernfalls treten am Gerät möglicherweise Störungen auf.



- Verwenden Sie eine Stromversorgung mit 220 bis 240 V- bei 50 Hz.
- Verbinden Sie das Gerät beim Installieren nicht mit der Steckdose.
- Verwenden Sie eine Steckdose mit einer maximal zulässigen Stromstärke von 16 A. (Die maximale Stromaufnahme dieses Geräts beträgt 11 A.)
- Stellen Sie vor dem Einschalten der Spülmaschine sicher, dass die Stromversorgung folgende Bedingungen erfüllt:
  - Für den Anschluss des Geräts sind 220 bis 240 V- bei 50 Hz mit Schmelz- oder Automatiksicherung erforderlich.
  - Ein eigener Stromkreis nur für den Anschluss der Spülmaschine.
  - Kontrollieren Sie nach der Installation, dass das Netzkabel nicht geknickt oder beschädigt ist.
- Stellen Sie sicher, dass das Ventil der Wasserversorgung geschlossen ist, wenn Sie den Frischwasserschlauch der Spülmaschine anschließen.
- Dichten Sie den Frischwasserschlauch mit Teflonband oder Dichtmasse ab, um das Austreten von Wasser zu verhindern.

## SCHRITT 3 VORBEREITEN DER TÜRVERKLEIDUNG (BEI VOLL- ODER TEILEINBAU DER SPÜLMASCHINE)

Die Türverkleidung muss auf die in der Abbildung dargestellten Abmessungen zugerichtet werden.

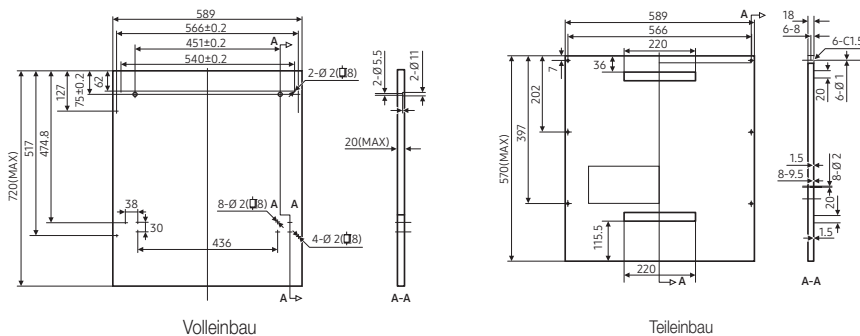



## Volleinbau

1. Bringen Sie den Haken an der Türverkleidung an und setzen Sie ihn in den Schlitz an der Gerätetür der Spülmaschine.
2. Befestigen Sie die Tafel mit Schrauben und Muttern, nachdem Sie die Tafel richtig ausgerichtet haben.

**⚠ VORSICHT:** Verwenden Sie eine Türverkleidung mit einem Gewicht von 3 bis 7 kg.

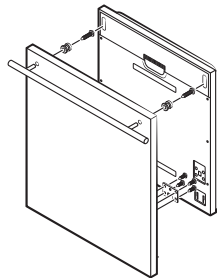

Entfernen Sie die vier kurzen Schrauben.

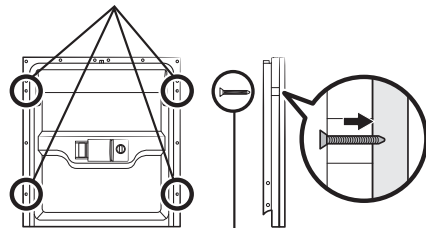

Setzen Sie die vier langen Schrauben ein.

## Teileinbau

1. Die beiden Verbindungsteile A und B können einfach getrennt werden. Bringen Sie das Verbindungsteil A an der Türverkleidung an und das Verbindungsteil B mit dem Filz an der Tür der Spülmaschine.
2. Befestigen Sie die Tafel mit Schrauben und Muttern, nachdem Sie die Tafel richtig ausgerichtet haben.

**⚠ VORSICHT:** Verwenden Sie eine Türverkleidung mit einem Gewicht von 3 bis 6 kg.

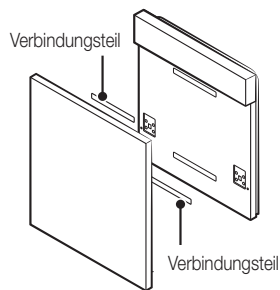

Entfernen Sie die vier kurzen Schrauben.

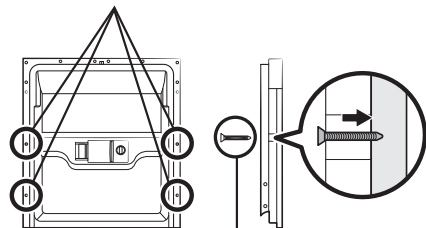

Setzen Sie die vier langen Schrauben ein.

# Installieren der Spülmaschine

---

## SCHRITT 4 EINSTELLEN DER TÜRFEDERSpannung (BEI VOLL- ODER TEILEINBAU DER SPÜLMASCHINE)

---

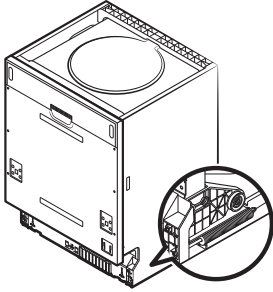

1. Die Türfedern werden werkseitig auf die richtige Spannung für die Gerätetür eingestellt. Wenn eine Türverkleidung angebracht wird, müssen Sie die Federspannung der Gerätetür anpassen. Drehen Sie die Stellschraube des Einstellmechanismus, so dass das Stahlseil ge- oder entspannt wird.
2. Die Türfederspannung ist richtig eingestellt, wenn die Tür in vollständig geöffneter Position horizontal liegen bleibt, sich aber mit einem Finger einfach schließen lässt.

## SCHRITT 5 AUFSTELLUNG DER SPÜLMASCHINE

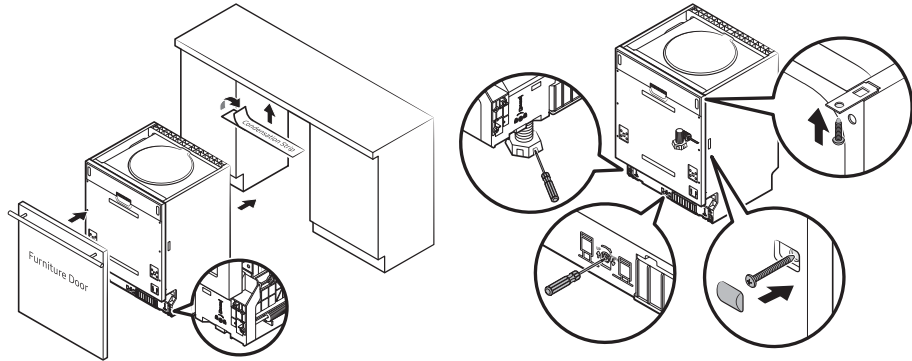

1. Bringen Sie die Tür des Küchenschanks mit den vorgesehenen Klammern an der Tür der Spülmaschine an. Verwenden Sie zur Positionierung der Klammern die Schablone. (Bei Voll- oder Teileinbau der Spülmaschine)
2. Stellen Sie die Spannung der Türfedern mit einem Inbusschlüssel ein. Um die Spannung zu erhöhen ziehen Sie Schrauben für die linke und die rechte Feder im Uhrzeigersinn an. Andernfalls kann dies zu Schäden an der Spülmaschine führen. (Bei Voll- oder Teileinbau der Spülmaschine)
3. Schließen Sie den Frischwasserschlauch an die Kaltwasserversorgung an.
4. Anschließen des Abwasserschlauchs Siehe Abbildung.
5. Schließen Sie das Netzkabel an.
6. Bringen Sie den Kondensationsstreifen unter der Arbeitsfläche des Schrankes an. Achten Sie darauf, dass der Kondensationsstreifen mit dem Rand der Arbeitsfläche bündig abschließt.
7. Bringen Sie die Spülmaschine in die richtige Position.
8. Richten Sie die Spülmaschine aus. Der hintere Stellfuß kann von der Vorderseite der Spülmaschine aus eingestellt werden. Drehen Sie dazu die Inbusschraube in der Mitte des Spülmaschinensockels mit einem Inbusschlüssel. Stellen Sie die vorderen Füße mit einem Schlitzschraubendreher so ein, dass die Spülmaschine waagrecht steht.
9. Die Spülmaschine muss fixiert werden. Hierfür haben Sie zwei Möglichkeiten:
  - A. Normale Arbeitsfläche: Setzen Sie den Einbauhaken in den Schlitz der Seitenwand ein und befestigen Sie ihn mit den Holzschrauben an der Arbeitsfläche.
  - B. Arbeitsplatte aus Marmor oder Granit: Befestigen Sie die Seitenwand mit den Schrauben.

# Installieren der Spülmaschine

## SCHRITT 6 AUSRICHTEN DER SPÜLMASCHINE

Kontrollieren Sie, ob das Gerät von vorne nach hinten waagrecht steht

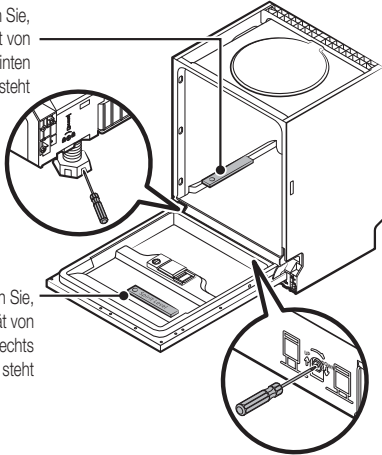

Kontrollieren Sie, ob das Gerät von links nach rechts waagrecht steht

Die Spülmaschine muss für richtigen Spülbetrieb und gute Reinigungsleistung waagrecht stehen.

1. Um zu überprüfen, ob die Spülmaschine waagrecht steht, legen Sie eine Wasserwaage an die Tür und die Schiene im Spülraum (siehe Abbildung) an.
2. Richten Sie die Spülmaschine durch Einstellen der drei Nivellierfüße ein.
3. Achten Sie beim Nivellieren der Spülmaschine darauf, dass sie nicht umkippt.

 Wenn der Nivellierfuß nicht hoch genug ist, verwenden Sie zusätzliche Stellfüße.

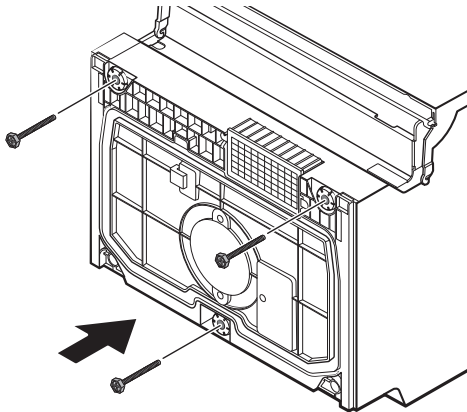

# Fehlerbehebung

Der Hersteller befolgt eine Politik der ständigen Weiterentwicklung und Aktualisierung des Produkts. Dadurch kann es zu Änderungen ohne vorherige Ankündigung kommen.

## VOR EINEM ANRUF BEIM KUNDENDIENST

PROBLEM	MÖGLICHE URSACHE	VORGEHENSWEISE
Die Spülmaschine funktioniert nicht	<ul style="list-style-type: none"> <li>Sicherung durchgebrannt oder der Leistungsschalter wurde ausgelöst.</li> </ul>	<ul style="list-style-type: none"> <li>Ersetzen Sie die Sicherung bzw. setzen Sie den Leistungsschalter zurück. Entfernen Sie alle anderen Geräte, die an den selben Stromkreis wie die Spülmaschine angeschlossen sind.</li> </ul>
	<ul style="list-style-type: none"> <li>Die Stromversorgung ist nicht eingeschaltet.</li> </ul>	<ul style="list-style-type: none"> <li>Stellen Sie sicher, dass das Gerät eingeschaltet und die Tür vollständig geschlossen ist. Stellen Sie sicher, dass das Netzkabel richtig mit der Steckdose verbunden ist.</li> </ul>
	<ul style="list-style-type: none"> <li>Der Wasserdruck ist zu gering.</li> </ul>	<ul style="list-style-type: none"> <li>Überprüfen Sie, ob die Wasserversorgung ordnungsgemäß angeschlossen und der Wasserhahn geöffnet ist.</li> </ul>
Ablaufpumpe stoppt nicht	<ul style="list-style-type: none"> <li>Überlauf.</li> </ul>	<ul style="list-style-type: none"> <li>Das System wurde so entwickelt, das überlaufendes Wasser erkannt wird. Wenn dies der Fall ist, wird die Umwälzpumpe aus- und die Ablaufpumpe eingeschaltet.</li> </ul>
Geräusch	<ul style="list-style-type: none"> <li>Einige hörbare Geräusche sind normal.</li> </ul>	<ul style="list-style-type: none"> <li>Geräusch wird möglicherweise durch das Zerkleinern von weichen Essensresten oder dem Öffnen des Spülmittelbehälters verursacht.</li> </ul>
	<ul style="list-style-type: none"> <li>Geschirteile liegen lose in den Körben oder ein kleiner Gegenstand ist durch den Korb gefallen.</li> </ul>	<ul style="list-style-type: none"> <li>Stellen Sie sicher, dass Geschirr und Besteck beim Spülgang nicht lose in der Spülkammer herumgewirbelt werden können.</li> </ul>
	<ul style="list-style-type: none"> <li>Motor brummt.</li> </ul>	<ul style="list-style-type: none"> <li>Die Spülmaschine wurde nicht regelmäßig genutzt. Wenn Sie die Spülmaschine nur selten verwenden, denken Sie daran, sie jede Woche mit Wasser zu füllen und dieses anschließend wieder abzulassen. Auf diese Weise werden die Dichtungen feucht gehalten.</li> </ul>
Schaum im Spülraum	<ul style="list-style-type: none"> <li>Ungeeignetes Spülmittel.</li> </ul>	<ul style="list-style-type: none"> <li>Verwenden Sie nur für Spülmaschinen geeignetes Spülmittel, um eine Schaumbildung zu vermeiden.</li> <li>Öffnen Sie bei Schaumbildung die Spülmaschine, und lassen Sie den Schaum verdampfen.</li> <li>Füllen Sie rund 4 Liter kaltes Wasser in den Spülraum. Schließen und verriegeln Sie die Spülmaschine. Starten Sie dann den Spülgang „Einweichen“, um das Wasser abzulassen. Wiederholen Sie den Vorgang bei Bedarf.</li> </ul>
	<ul style="list-style-type: none"> <li>Verschütteter Klarspüler.</li> </ul>	<ul style="list-style-type: none"> <li>Entfernen Sie verschütteten Klarspüler immer sofort.</li> </ul>
Flecken im Spülraum	<ul style="list-style-type: none"> <li>Sie haben koloriertes Spülmittel verwendet.</li> </ul>	<ul style="list-style-type: none"> <li>Stellen Sie sicher, dass Sie ein Spülmittel ohne Farbstoff verwenden.</li> </ul>
Geschirr wird nicht getrocknet	<ul style="list-style-type: none"> <li>Klarspüler muss nachgefüllt werden.</li> </ul>	<ul style="list-style-type: none"> <li>Stellen Sie sicher, dass der Klarspülerbehälter voll ist.</li> </ul>

# Fehlerbehebung

PROBLEM	MÖGLICHE URSACHE	VORGEHENSWEISE
Geschirr und Besteck sind nicht sauber	<ul style="list-style-type: none"> <li>• Ungeeignetes Programm.</li> </ul>	<ul style="list-style-type: none"> <li>• Wählen Sie ein Spülprogramm für eine stärkere Verschmutzung.</li> </ul>
	<ul style="list-style-type: none"> <li>• Falsches Beladen.</li> </ul>	<ul style="list-style-type: none"> <li>• Stellen Sie sicher, dass das Öffnen des Spülmittelfachs und die Drehbewegung der Sprüharme nicht durch große Geschirteile blockiert werden.</li> </ul>
Flecken und Schmutzfilm auf Gläsern und Besteck	<ol style="list-style-type: none"> <li>1. Extrem hartes Wasser.</li> <li>2. Niedrige Temperatur des zugeführten Wassers.</li> <li>3. Spülmaschine ist überladen.</li> <li>4. Falsches Beladen.</li> <li>5. Altes oder feuchtes Spülmittelpulver.</li> <li>6. Leerer Klarspülerbehälter.</li> <li>7. Falsche Dosierung des Spülmittels.</li> </ol>	<p>Um Flecken von Glasgeschirr zu entfernen:</p> <ol style="list-style-type: none"> <li>1. Nehmen Sie alle Metallgegenstände aus der Spülmaschine.</li> <li>2. Füllen Sie kein Spülmittel ein.</li> <li>3. Stellen Sie den längsten Spülgang ein.</li> <li>4. Starten Sie die Spülmaschine, und lassen Sie sie etwa 18 bis 22 Minuten lang laufen. Anschließend beginnt der Hauptwaschgang.</li> <li>5. Öffnen Sie die Gerätetür und gießen Sie 2 Tassen weißen Essig auf den Boden der Spülmaschine.</li> <li>6. Schließen Sie die Gerätetür und setzen Sie den Spülgang fort. Wenn die Zugabe von Essig nicht hilft: Wiederholen Sie die oben beschriebenen Schritte. Geben Sie diesmal jedoch anstelle von Essig 1/4 Tasse (60 ml) von Zitronensäure hinzu.</li> </ol>
Trübung des Glasgeschirrs	<ul style="list-style-type: none"> <li>• Kombination aus weichem Wasser und zu viel Spülmittel.</li> </ul>	<ul style="list-style-type: none"> <li>• Verwenden Sie weniger Spülmittel, wenn weiches Wasser zugeführt wird, und wählen Sie das kürzeste Spülprogramm, um das Glasgeschirr zu waschen und zu reinigen.</li> </ul>
Gelber oder brauner Film auf Innenflächen	<ul style="list-style-type: none"> <li>• Tee- oder Kaffeeflecken.</li> </ul>	<ul style="list-style-type: none"> <li>• Entfernen Sie die Flecken von Hand. Verwenden Sie dazu eine Lösung aus 1/2 Tasse Bleichmittel und 3 Tassen warmem Wasser.</li> </ul> <p><b>⚠ WARNUNG:</b> Nach Ablauf des Spülprogramms müssen Sie 20 Minuten warten, bis die Heizelemente abgekühlt sind, bevor Sie den Innenraum reinigen können. Eine Nichtbeachtung dieser Anweisung kann zur Gefahr von Verbrennungen führen.</p>
	<ul style="list-style-type: none"> <li>• Eisenablagerung im Wasser können zur Bildung eines Films im gesamten Innenraum führen.</li> </ul>	<ul style="list-style-type: none"> <li>• Sie müssen bei einem Unternehmen für Wasserenthärter einen speziellen Filter beziehen.</li> </ul>
Weißer Film auf Innenflächen	<ul style="list-style-type: none"> <li>• Mineralien in hartem Wasser.</li> </ul>	<ul style="list-style-type: none"> <li>• Verwenden Sie zum Reinigen der Innenflächen einen feuchten Schwamm mit Spülmittel und tragen Sie dabei Gummihandschuhe. Verwenden Sie keine anderen Reiniger außer Geschirrspülmittel, um das Risiko einer Schaumbildung oder Seifenlauge zu verringern.</li> </ul>
Abdeckung des Spülmittelbehälters rastet nicht ein	<ul style="list-style-type: none"> <li>• Das Drehrad befindet sich nicht in der OFF-Position.</li> </ul>	<ul style="list-style-type: none"> <li>• Drehen Sie das Drehrad auf die OFF-Position, und schieben Sie den Riegel nach links.</li> </ul>
Spülmittelreste im Spülmittelbehälter	<ul style="list-style-type: none"> <li>• Geschirr verhindert Öffnen des Spülmittelbehälters.</li> </ul>	<ul style="list-style-type: none"> <li>• Räumen Sie das Geschirr neu ein.</li> </ul>

PROBLEM	MÖGLICHE URSACHE	VORGEHENSWEISE
Dampf	<ul style="list-style-type: none"> <li>• Normales Phänomen.</li> </ul>	<ul style="list-style-type: none"> <li>• Während dem Trocknen und dem Ablassen des Wasser tritt eine kleine Menge Dampf durch die Entlüftungsschlitze an der Gerätetür aus.</li> </ul>
Schwarze oder graue Rückstände auf dem Geschirr	<ul style="list-style-type: none"> <li>• Aluminiumteile haben während dem Spülgang gegen das Geschirr gerieben.</li> </ul>	<ul style="list-style-type: none"> <li>• Verwenden Sie ein mildes Scheuermittel, um diese Flecken zu beseitigen.</li> </ul>
Wasser steht am Boden des Spülraums	<ul style="list-style-type: none"> <li>• Dies ist normal.</li> </ul>	<ul style="list-style-type: none"> <li>• Eine kleine Menge Wasser um den Auslass am Boden des Spülraums sorgt für eine stete Befeuchtung der Dichtungen.</li> </ul>
Wasser tritt aus	<ul style="list-style-type: none"> <li>• Spülmittelfach überfüllt oder Klarspüler verschüttet.</li> </ul>	<ul style="list-style-type: none"> <li>• Achten Sie darauf, den Klarspülbehälter nicht zu überfüllen. Verschütteter Klarspüler kann eine Überbeanspruchung verursachen und zum Überlaufen führen. Wischen Sie Spritzer mit einem feuchten Tuch auf.</li> </ul>
	<ul style="list-style-type: none"> <li>• Spülmaschine steht schief.</li> </ul>	<ul style="list-style-type: none"> <li>• Stellen Sie sicher, dass die Spülmaschine waagrecht steht.</li> </ul>
Tasten reagieren nicht, obwohl Spülmaschine eingeschaltet ist	<ul style="list-style-type: none"> <li>• Gerätetür ist offen.</li> </ul>	<ul style="list-style-type: none"> <li>• Wenn die Gerätetür geöffnet ist, sind alle Tasten außer der Netztaaste <b>Power (Ein/Aus)</b> deaktiviert. Schließen Sie die Gerätetür, und drücken Sie die gewünschte Taste.</li> </ul>
	<ul style="list-style-type: none"> <li>• Bediensperre -Funktion ist ausgewählt.</li> </ul>	<ul style="list-style-type: none"> <li>• Bei aktivierter Bediensperre sind alle Tasten deaktiviert. Um die Funktion zu deaktivieren, halten Sie die Tasten <b>Geschirrspültab</b> und <b>Startverzögerung</b> drei (3) Sekunden lang gedrückt. Die Bediensperre wird auch dann deaktiviert, wenn Sie das Netzkabel wieder anschließen.</li> </ul>



Eine schlechte Spülleistung kann auf Probleme mit der Stromversorgung zurückzuführen sein. Versuchen Sie es mit einem anderen Programm, bevor Sie den Kundendienst kontaktieren.

# Fehlerbehebung

## FEHLERCODES

Beim Auftreten eines Fehlers werden Sie mit einem Fehlercode über das Problem informiert:

Codes	Bedeutung	Mögliche Ursachen
<b>4C</b>	Fehler der Frischwasserversorgung	Der Wasserhahn ist nicht geöffnet, der Wassereinlass ist behindert oder der Wasserdruck ist zu niedrig
<b>LC</b>	Leck	Einige Teile der Spülmaschine sind leak
<b>HC</b>	Erforderliche Temperatur wird nicht erreicht	Heizelement defekt
<b>PC</b>	Ausfall des Teilerventils	Ausfall des Teilerventils
<b>AC</b>	Ausfall der Kommunikation zwischen Hauptplatine mit Unterplatine	Unterbrechung oder Bruch der Kommunikationsleitungen
<b>bC2</b>	Taste zu lange gedrückt	Taste 30 Sekunden lang gedrückt



**WARNUNG:** Schließen Sie im Falle eines Überlaufs zunächst den Hauptwasserhahn, bevor Sie den Kundendienst kontaktieren. Wenn sich wegen eines Überlaufs oder einem kleinen Leck Wasser in der Bodenwanne befindet, muss dieses zunächst entfernt werden, bevor die Spülmaschine erneut gestartet werden kann.



# Anhang

## TECHNISCHE DATEN

Modell	DW60M6050FS/ DW60M6050FW DW60M6040FS/ DW60M6040FW	DW60M6050US DW60M6050UW DW60M6051US DW60M6051UW DW60M6040US DW60M6040UW	DW60M6050SS DW60M6031SS	DW60M6050BB DW60M6040BB DW60M6031BB
<b>Typ</b>	Freistehend	Unterbau	Teileinbau	Volleinbau
<b>Ein/Aus</b>	220 bis 240 V~ bei 50 Hz			
<b>Wasserdruck</b>	0,04 bis 1,0 MPa			
<b>Nennstromverbrauch</b>	1760 bis 2100 W			
<b>Warmwasseranschluss</b>	Max 60 °C			
<b>Trocknertyp</b>	Kondensationstrocknung			
<b>Spültyp</b>	Rotierende Sprühdüsen			
<b>Abmessungen (Breite x Tiefe x Höhe)</b>	598 x 600 x 845 mm	598 x 570 x 815 mm	598 x 550 x 815 mm	
<b>Spülkapazität</b>	DW60M6050/DW60M6031	14 Normgedecke		
	DW60M6051	14 Normgedecke		
	DW60M6040	13 Normgedecke		
<b>Gewicht</b>	Freistehend	Ausgepackt 50 kg		
	Unterbau	Ausgepackt 43 kg		
	Teileinbau			
	Volleinbau			

# Anhang

## ABMESSUNGEN DES GERÄTS

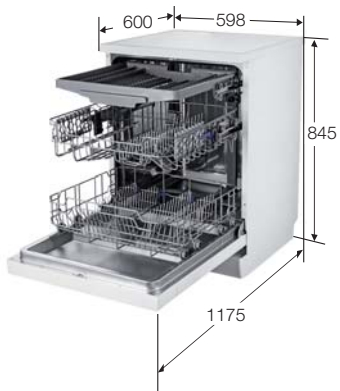

DW60M6050FS/DW60M6050FW  
DW60M6040FS/DW60M6040FW

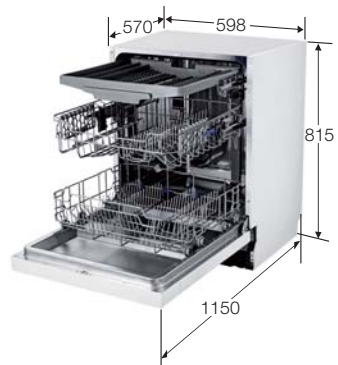

DW60M6050US/DW60M6050UW  
DW60M6051US/DW60M6051UW  
DW60M6040US/DW60M6040UW  
DW60M6050SS/DW60M6031SS

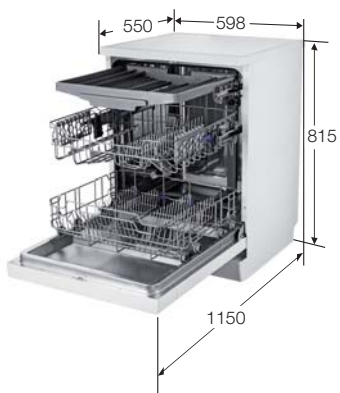

DW60M6050BB/DW60M6040BB  
DW60M6031BB

# Für Standardtest

## DW60M6050\*\*/DW60M6051\*\*/DW60M6031\*\*

 Folgende Bedingungen galten für den Vergleichstest gemäß EN 50242:  
Die nachfolgenden Abbildungen zeigen die richtige Beladung der Körbe gemäß den europäischen Normen (EN50242).

- Spülkapazität: 14 Normgedecke
- Prüfnorm: EN50242/ IEC60436
- Oberer Korb: in Position des unteren Korbs verwendet
- Spülprogramm Öko
- Zusätzliche Einstellungen: Keine
- Dosiereinstellung für den Klarspüler: 5
- Wasserenthärtereinstellung: H3
- Dosierung für Standardspülmittel: Vorspülen 5 g + Hauptspülen 30 g
- Zur Anordnung der Gedecke siehe nachfolgende Abbildungen

<Oberer Korb>

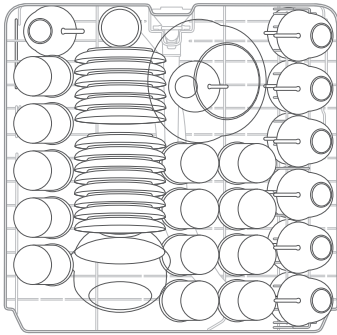



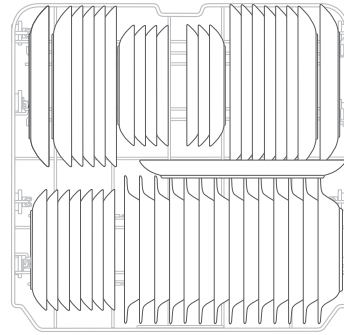

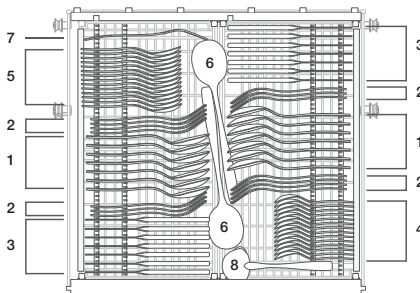

<Unterer Korb>



<Besteckkorb>



1	Suppenlöffel	
2	Gabeln	
3	Messer	
4	Teelöffel	
5	Dessertlöffel	
6	Servierlöffel	
7	Serviergabeln	
8	Schöpfkellen	

# Für Standardtest

## DW60M6040\*\*



Folgende Bedingungen galten für den Vergleichstest gemäß EN 50242:

Die nachfolgenden Abbildungen zeigen die richtige Beladung der Körbe gemäß den europäischen Normen (EN50242).

- Spülkapazität: 13 Normgedecke
- Prüfnorm: EN50242/ IEC60436
- Oberer Korb: in Position des unteren Korbs verwendet
- Spülprogramm Öko
- Zusätzliche Einstellungen: Keine
- Dosiereinstellung für den Klarspüler: 5
- Wasserenthärtereinstellung: H3
- Dosierung für Standardspülmittel: Vorspülen 5 g + Hauptspülen 27,5 g
- Zur Anordnung der Gedecke siehe nachfolgende Abbildungen

<Oberer Korb>

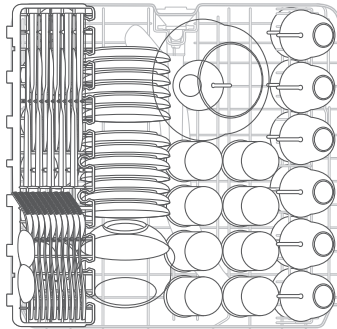

<Unterer Korb>

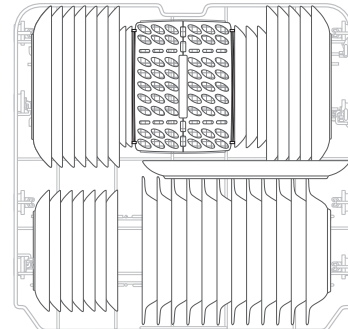

<Besteckkorb>

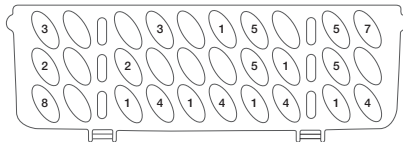
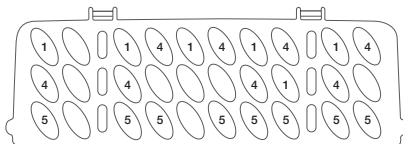

1	Suppenlöffel	
2	Gabeln	
3	Messer	
4	Teelöffel	
5	Dessertlöffel	
6	Servierlöffel	
7	Serviergabeln	
8	Schöpfkellen	

# Technische Daten

## VERORDNUNG (EU) NR. 1059/2010

Hersteller	SAMSUNG	
Modellbezeichnung	DW60M6040**	DW60M6050** DW60M6051** DW60M6031**
Nennleistung (Anzahl der Normgedecke)	13	14
Energieeffizienzklasse	A++	
Jährlicher Energieverbrauch, (AEc) (kWh/Jahr) <sup>1)</sup>	262	266
Energieverbrauch im Standardprogramm, (E t) (kWh)	0,92	0,93
Stromverbrauch im Standby, P o (W)	0,45	
Stromverbrauch im Ruhezustand, P I (W)	0,49	
Jährlicher Wasserverbrauch (AWc), (L/Jahr) <sup>2)</sup>	2940	
Trocknungseffizienzklasse, A (am effizientesten) bis G (geringste Effizienz)	A	
Standardprogramm <sup>3)</sup>	Öko	
Programmdauer im Standardprogramm (Min.)	225	
Dauer des Ruhezustands (T I) (Min.)	30	
Luftschallemissionen (dBA bezogen auf 1 pW)	44	

Modell	DW60M6050FS DW60M6050FW DW60M6040FS DW60M6040FW	DW60M6050US DW60M6050UW DW60M6051US DW60M6051UW DW60M6040US DW60M6040UW	DW60M5050SS DW60M6031SS	DW60M6050BB DW60M6040BB DW60M6031BB
Volleinbau				Ja
Einbaugerät	Ja	Ja		
Freistehend	Ja			
Teileinbau			Ja	

-  1) Ausgehend von 280 Standardspülängen mit kaltem Frischwasser und dem Stromverbrauch der Stromsparmodi. Der tatsächliche Energieverbrauch hängt von der jeweiligen Nutzung des Geräts ab.
- 2) Ausgehend von 280 Standardspülängen. Der tatsächliche Wasserverbrauch hängt von der jeweiligen Nutzung des Geräts ab.
- 3) Beim „Standardprogramm“ handelt es sich um den Standardspülgang, auf den sich die Angaben auf dem Etikett und in den technischen Daten beziehen und der zum Spülen von normal verschmutztem Geschirr geeignet ist. Es ist das effizienteste Programm im Hinblick auf den kombinierten Energie- und Wasserverbrauch.
- 4) Die Dauer eines Spülprogramms unterscheidet sich in Abhängigkeit von den Optionen, die Sie gewählt haben, sowie von der Wassereinlasstemperatur und dem Einlassdruck.

# Terminologie für Spülmaschine

1. Motor der Umwälzpumpe	Dieser Motor treibt die Pumpe an, die das Wasser vom Boden des Spülraums ansaugt, durch die internen Wasserkanäle pumpt und anschließend mit hohem Druck durch die oberen, mittleren und unteren Düsen spritzt.
2. Abwasserpumpe	Diese Pumpe pumpt das verschmutzte Wasser, das beim Spülen entsteht, aus der Spülmaschine ab.
3. Heizung	Die Heizung befindet sich an den Wasserkanälen im Inneren der Spülmaschine. Sie erhitzt das fließende Wasser, um die Spülwirkung zu erhöhen.
4. Durchflussmessgerät	Dieses Teil misst die Frischwassermenge durch Zählen der Impulse des Hall-ICs, der sich direkt neben dem Einlassventil befindet.
5. Verteiler	Der Verteiler befindet sich am Ausgang des Sumpfes im Inneren der Spülmaschine. Mit dem Verteiler wird die Wasserzufuhr zum unteren Teil der Spülmaschine an- oder abgeschaltet. (Dieses Modell verfügt nicht über dieses Teil)
6. Spülmittelfach	Hier werden das Reinigungsmittel und der Klarspüler eingefüllt, damit sie von der Spülmaschine verwendet werden können. Die Dosiervorrichtung im Spülmittelfach gibt bei Bedarf automatisch Spülmittel und Klarspüler in die Spülmaschine.
7. Spülraum	Zum Spülraum aus rostfreiem Stahl gehören die Bauteile im Innenraum der Spülmaschine.
8. Sumpf	An dieser Stelle in der Spülmaschine wird das Wasser gesammelt. Das eingespritzte Wasser sammelt sich nach dem Umwälzen hier. Der Sumpf ist mit dem Motor der Umwälzpumpe und der Abwasserpumpe verbunden.
9. Spülraumfront	Zum Spülraum aus rostfreiem Stahl gehört auch die Innenseite des Gerätetür.
10. Basis	Ein Kunststoffteil, das den Sockelrahmen bildet.
11. Korb	Das obere und untere Gestell zum Einräumen von Geschirr.
12. Mittlere/untere Düse	Das Geschirr in der Spülmaschine wird mit dem unter hohem Druck über die rotierenden Dreiarms eingespritzten Wasser gespült.
13. Druckausgleich	Eine Öffnung, über die der Druckausgleich gegenüber dem umgebenden Raum erfolgt. Dies ist notwendig, weil die erhitzte Luft im Innern unter höherem Druck als die Außenluft steht.
14. Verriegelungsschalter der Gerätetür	Hiermit wird festgestellt, ob die Tür der Spülmaschine geöffnet oder geschlossen ist. Wenn die Tür bei laufender Spülmaschine geöffnet wird, wird das Programm vorübergehend unterbrochen.

# Hinweis

---

# SAMSUNG

## FRAGEN ODER HINWEISE?

LAND	RUFEN SIE UNS AN	ODER BESUCHEN SIE UNS ONLINE UNTER
GERMANY	06196 9340275 [HHP] 06196 9340224	<a href="http://www.samsung.com/de/support">www.samsung.com/de/support</a>
FRANCE	01 48 63 00 00	<a href="http://www.samsung.com/fr/support">www.samsung.com/fr/support</a>
ITALIA	800-SAMSUNG (800.7267864)	<a href="http://www.samsung.com/it/support">www.samsung.com/it/support</a>
NETHERLANDS	088 90 90 100	<a href="http://www.samsung.com/nl/support">www.samsung.com/nl/support</a>



DD81-02437A-02





DW60M6050\*\*  
DW60M6051\*\*  
DW60M6040\*\*  
DW60M6031\*\*

# Lave-vaisselle manuel d'utilisation

Un monde de possibilités

Nous vous remercions d'avoir choisi ce produit Samsung.



**SAMSUNG**

# Consignes de sécurité

Félicitations pour l'acquisition de votre nouveau lave-vaisselle Samsung. Ce manuel contient des informations importantes concernant l'installation, l'utilisation et l'entretien de votre appareil. Veuillez le lire attentivement afin de profiter pleinement des nombreux avantages et fonctions qu'offre votre lave-vaisselle.

## CE QUE VOUS DEVEZ SAVOIR SUR LES CONSIGNES DE SÉCURITÉ







Veuillez lire attentivement ce manuel pour vous assurer d'utiliser efficacement et en sécurité les fonctions importantes de votre nouvel appareil et conservez-le en lieu sûr à proximité de l'appareil afin de pouvoir vous y reporter ultérieurement. Utilisez cet appareil uniquement pour l'usage auquel il est destiné (tel que décrit dans ce manuel).

Les avertissements et les consignes de sécurité importantes contenus dans ce manuel ne sont pas exhaustifs. Il est de votre responsabilité de faire appel à votre bon sens et de faire preuve de prudence et de minutie lors de l'installation, de l'entretien et de l'utilisation du lave-vaisselle.

Ces consignes d'utilisation couvrant plusieurs modèles, les caractéristiques de votre lave-vaisselle peuvent différer légèrement de celles décrites dans ce manuel et certains symboles d'avertissement peuvent ne pas s'appliquer. Pour toute question ou inquiétude, contactez votre centre de dépannage le plus proche ou recherchez de l'aide et des informations en ligne sur [www.samsung.com](http://www.samsung.com).

## SYMBOLES DE SÉCURITÉ IMPORTANTS ET PRÉCAUTIONS

### Symboles de sécurité importants

	Les situations ou manipulations dangereuses pouvant entraîner de graves blessures et/ou des dommages matériels.
	Situations ou manipulations dangereuses pouvant entraîner des blessures et/ou des dommages matériels.
	Afin de réduire les risques d'incendie, d'explosion, d'électrocution ou de blessures lors de l'utilisation du lave-vaisselle, vous devez respecter ces règles de sécurité de base :
	NE PAS tenter.
	NE PAS démonter.
	NE PAS toucher.
	Suivez scrupuleusement les consignes.
	Débranchez la fiche de la prise murale.
	Assurez-vous que l'appareil est relié à la terre afin d'éviter tout risque d'électrocution.
	Contactez le service d'assistance technique.
	Remarque

Ces symboles d'avertissement visent à éviter que vous ou quelqu'un de votre entourage ne se blesse. Veuillez vous y conformer.

Conservez ces instructions en lieu sûr et assurez-vous que les nouveaux utilisateurs sont familiers avec le contenu. Transmettez-les à tout nouveau propriétaire.



Afin de réduire les risques d'incendie, d'électrocution ou de blessures lors de l'utilisation de l'appareil, respectez les règles de sécurité de base suivantes :

1. Cet appareil ne doit pas être utilisé par des personnes (y compris les enfants) inexpérimentées ou dont les capacités physiques, sensorielles ou mentales sont réduites, sauf si celles-ci sont sous la surveillance ou ont reçu les instructions d'utilisation appropriées de la personne responsable de leur sécurité.
2. **Pour l'utilisation en Europe** : Cet appareil peut être utilisé par des enfants âgés de 8 ans et plus et des personnes ayant des capacités physiques, sensorielles ou mentales réduites ou un manque d'expérience et de connaissances, si elles font l'objet d'une surveillance ou si elles ont reçu des instructions concernant l'usage de l'appareil en toute sécurité et comprennent les dangers impliqués. Les enfants ne doivent pas jouer avec l'appareil. Le nettoyage et l'entretien par l'utilisateur ne doivent pas être effectués par des enfants sans surveillance.
3. Les enfants ne doivent pas utiliser l'appareil sans la surveillance d'un adulte.
4. Si le cordon d'alimentation de l'appareil est endommagé, il devra être remplacé par le fabricant, son réparateur agréé ou par toute personne qualifiée afin d'éviter tout danger.
5. Les jeux de flexibles neufs fournis avec l'appareil doivent être installés et les anciens ne doivent pas être réutilisés.
6. Dans le cas d'appareils comportant des orifices de ventilation à leur base, ces orifices ne doivent pas être obstrués par un tapis.
7. **Pour l'utilisation en Europe** : Les enfants âgés de moins de 3 ans doivent être tenus à l'écart ou faire l'objet d'une surveillance permanente.















# Consignes de sécurité

---

8. **ATTENTION** : Afin d'éviter tout danger consécutif au réarmement du disjoncteur thermique par inadvertance, cet appareil ne doit pas être alimenté via un dispositif de commutation externe, tel qu'une minuterie, ni être connecté à un circuit qui est régulièrement mis sous et hors tension par l'utilisateur.
9. Cet appareil est destiné à une utilisation domestique ou similaire, par exemple :
  - espace cuisine réservé au personnel de magasins, bureaux ou autres environnements professionnels ;
  - fermes ;
  - par les clients d'hôtels, motels et autres lieux résidentiels ;
  - lieux de type « bed and breakfast ».
10. Pour éviter de trébucher, ne laissez pas la porte de l'appareil ouverte.
11. **AVERTISSEMENT** : les couteaux et autres ustensiles pointus doivent être chargés dans le panier pointes vers le bas, ou placés en position couchée.

## CONSIGNES LORS DE L'UTILISATION DE VOTRE LAVE-VAISSELLE

---

-  Ce lave-vaisselle n'est pas conçu pour un usage commercial. Il est destiné à un usage domestique ou similaire dans un environnement résidentiel tel que :
- Magasins
  - Bureaux et salles d'exposition
- et par les résidents dans des établissements tel que :
- Hôtels et pensions de famille.
-  Il doit être uniquement utilisé comme appareil domestique tel que spécifié dans ce manuel d'utilisation, pour nettoyer la vaisselle et les couverts.  
Tout autre usage n'est pas pris en charge par le fabricant et peut se révéler dangereux.
-  Le fabricant ne peut être tenu responsable des dommages résultant d'une utilisation ou d'un fonctionnement incorrect(e) ou inapproprié(e).
-  **ATTENTION** N'utilisez pas de solvants dans le lave-vaisselle. Risque d'explosion.
-  **ATTENTION** N'inhalez ni n'ingérez jamais de détergent pour lave-vaisselle. Les détergents de lave-vaisselle contiennent des ingrédients irritants et corrosifs susceptibles de provoquer des brûlures dans le nez, la bouche et la gorge s'ils sont avalés, ou couper la respiration. Consultez immédiatement un médecin si du détergent a été avalé ou inhalé.
-  **ATTENTION** Évitez de laisser la porte de l'appareil ouverte si cela n'est pas nécessaire afin d'éviter de trébucher dessus.
-  **ATTENTION** Ne vous asseyez pas et ne prenez jamais appui sur la porte ouverte. Le lave-vaisselle pourrait basculer et être endommagé, et vous pourriez être blessé.
-  N'utilisez que des détergents et produits de rinçage formulés pour les lave-vaisselle.  
N'utilisez pas de liquide-vaisselle.
-  **ATTENTION** N'utilisez pas d'agent de nettoyage acide et fort.
-  Ne remplissez pas le réservoir de produit de rinçage avec de la poudre ou du détergent liquide. Le réservoir serait gravement endommagé.
-  **ATTENTION** Le remplissage accidentel du réservoir de sel avec de la poudre ou du détergent liquide endommagera l'adoucisseur d'eau. Assurez-vous d'avoir acheté le paquet de sel recommandé pour lave-vaisselle avant de remplir le réservoir de sel.
-  Utilisez uniquement du sel régénérant à gros grain spécial lave-vaisselle : les autres types de sels sont en effet susceptibles de contenir des additifs non solubles pouvant entraver le bon fonctionnement de l'adoucisseur.
-  **ATTENTION** Dans un appareil équipé d'un panier à couverts (en fonction du modèle), les couverts sont nettoyés et séchés plus efficacement s'ils sont placés manches vers le bas. Cependant, pour éviter le risque de blessure, placez les couteaux et les fourchettes etc. avec les manches vers le haut.
-  Les éléments en plastique qui ne supportent pas les hautes températures, tels que les conteneurs en plastique jetables ou les couverts et la vaisselle en plastique, ne conviennent pas.  
Ils risqueraient de fondre ou de se déformer.
-  Sur les modèles équipés de la fonction Départ différé, assurez-vous que le réservoir est sec avant d'ajouter du détergent. Essuyez-le si nécessaire. Le détergent peut s'agglomérer s'il est versé dans un réservoir humide et peut ne pas être complètement dispersé.

# Consignes de sécurité

---

 Les couteaux et autres ustensiles pointus doivent être chargés dans le panier pointes vers le bas, ou placés en position couchée.

## CONSIGNES CONCERNANT LA PROTECTION DES ENFANTS

---

 Cet appareil n'est pas un jouet ! Pour éviter le risque de blessure, gardez les enfants éloignés et ne leur permettez pas de jouer dans ou autour du lave-vaisselle ni d'utiliser les commandes. Ils ne comprendront pas les dangers potentiels que représente l'appareil. Ils doivent être surveillés pendant que vous travaillez dans la cuisine.  
Les enfants courent également le risque de s'enfermer eux-mêmes en jouant dans le lave-vaisselle.

 Cet appareil peut être utilisé par des enfants âgés de 8 ans et plus et des personnes ayant des capacités physiques, sensorielles ou mentales réduites ou un manque d'expérience et de connaissances, si elles font l'objet d'une surveillance ou si elles ont reçu des instructions concernant l'usage de l'appareil en toute sécurité et comprennent les dangers impliqués.  
Les enfants ne doivent pas jouer avec l'appareil.  
Le nettoyage et l'entretien par l'utilisateur ne doivent pas être effectués par des enfants sans surveillance.

 Les enfants plus âgés peuvent utiliser le lave-vaisselle uniquement lorsque son fonctionnement leur a été clairement expliqué et qu'ils sont capables de l'utiliser en toute sécurité, parce qu'au fait des dangers encourus suite à une mauvaise utilisation.

 **GARDEZ LES PRODUITS DE LAVAGE HORS DE PORTÉE DES ENFANTS !** Les détergents de lave-vaisselle contiennent des ingrédients irritants et corrosifs susceptibles de provoquer des brûlures au niveau du nez, de la bouche et de la gorge en cas d'ingestion, voire une asphyxie.  
Les enfants ne doivent pas s'approcher du lave-vaisselle lorsqu'il est ouvert.  
Il peut subsister du détergent dans le compartiment.  
Consultez immédiatement un médecin si votre enfant a ingéré ou inhalé du détergent.

## CONSIGNES D'INSTALLATION DE VOTRE LAVE-VAISSELLE

---

 Avant d'installer l'appareil, vérifiez l'absence de dommages externes visibles. En aucune circonstance vous devez utiliser un appareil endommagé. Un appareil endommagé peut être dangereux.

 Le lave-vaisselle doit être branché uniquement dans une prise d'alimentation électrique connectée correctement. La prise électrique doit être facilement accessible lorsque le lave-vaisselle est installé afin de pouvoir être déconnectée de l'alimentation électrique à tout moment. (Reportez-vous à la section « Pièces et caractéristiques » en page 11.)

 Le lave-vaisselle ne doit pas être installé devant une prise électrique II y a un danger de surchauffe et d'incendie si le lave-vaisselle venait à être poussé contre la prise.

 Le lave-vaisselle ne doit pas être installé sous une table de cuisson. Les températures rayonnantes élevées qui sont parfois générées par une table de cuisson peuvent endommager le lave-vaisselle. Pour la même raison, il ne doit pas être installé à proximité de foyers ouverts ou autres appareils qui diffusent de la chaleur, tels que des radiateurs etc.

 Ne raccordez pas le lave-vaisselle à la prise murale tant qu'il n'a pas été complètement installé et que tous les réglages des ressorts de la porte ne sont pas effectués.

 Avant de raccorder l'appareil, vérifiez que les données de connexion figurant sur la plaque signalétique (tension et puissance connectée) correspondent à celles de la prise murale. En cas de doute, consultez un électricien qualifié.



La sécurité électrique de cet appareil ne peut être garantie que lorsque la continuité est établie entre l'appareil lui-même et un système de mise à la terre efficace. Il est très important que les exigences en matière de sécurité de base soient respectées et régulièrement testées. En cas de doute concernant le système électrique du lieu d'installation, ce système doit être vérifié par un électricien qualifié.

Le fabricant ne peut être tenu responsable des conséquences d'une mise à la terre non appropriée (une électrocution par exemple).



Ne connectez pas l'appareil à la prise murale en utilisant une multiprise ou une rallonge. Ceci ne garantit pas les exigences de sécurité de l'appareil (danger de surchauffe par exemple).



Cet appareil peut être placé dans des installations mobiles telles que des bateaux uniquement si une estimation du risque a été effectuée par un ingénieur qualifié.



Le corps en plastique du raccordement d'eau contient un composant électrique. Le corps ne doit pas être immergé dans l'eau.



Le flexible de l'Aqua-Stop contient des fils électriques. Ne coupez jamais le flexible d'arrivée d'eau, même s'il est trop long.



L'installation, l'entretien et les réparations doivent être uniquement effectués par une personne qualifiée et compétente dans le strict respect des règlements locaux et nationaux de sécurité électrique en vigueur. Les réparations et autres travaux effectués par des personnes non qualifiées peuvent être dangereux. Le fabricant ne peut être tenu responsable pour des travaux non autorisés.



Le système intégré d'étanchéité à l'eau procure une protection contre les dommages provoqués par l'eau, lorsque les conditions suivantes sont remplies :

- Le lave-vaisselle est correctement installé et raccordé.
- Le lave-vaisselle est correctement entretenu et les pièces sont remplacées si cela est nécessaire.
- Le robinet d'arrêt est fermé lorsque l'appareil n'est pas utilisé pendant une longue période (pendant les vacances par exemple).
- Le système d'étanchéité à l'eau fonctionnera même si l'appareil est arrêté. Cependant, l'appareil doit rester connecté à l'électricité.



Un appareil endommagé peut être dangereux. Si le lave-vaisselle est endommagé, débranchez-le de la prise murale et appelez votre fournisseur ou le service d'assistance



Des réparations non autorisées peuvent provoquer des dangers imprévisibles pour l'utilisateur, dont le fabricant ne peut être tenu responsable. Les réparations doivent uniquement être effectuées par un technicien qualifié.



Les composants défectueux doivent être uniquement remplacés par des pièces de rechange d'origine. Seules ces pièces lorsqu'elles sont montées peuvent garantir la sécurité.



Débranchez toujours le lave-vaisselle lors de l'entretien (coupez l'alimentation électrique et retirez la prise).



Si le câble de connexion est endommagé, il doit être remplacé par un câble spécial, disponible auprès du fabricant. Pour des raisons de sécurité, il doit être uniquement monté par le service d'assistance ou par un technicien de service autorisé.

# Consignes de sécurité

---



Dans les pays où certaines zones peuvent être infestées par des blattes ou autres vermines, veillez à toujours garder propres l'appareil et ses alentours. Tout dommage provoqué par les blattes ou autres vermines n'est pas couvert par la garantie.



Dans le cas d'un défaut ou lors du nettoyage, l'appareil n'est complètement isolé de l'alimentation électrique que lorsque :

- celle-ci est coupée à la prise murale et la fiche retirée, ou
- celle-ci est coupée au niveau du secteur, ou
- le fusible du secteur est déconnecté, ou bien encore
- le fusible vissé est retiré (dans les pays où cela est applicable).



N'apportez à l'appareil aucune autre modification que celles autorisées par le fabricant.



N'ouvrez jamais le carter/corps de l'appareil.

Manipuler les connexions ou les composants électriques et les parties mécaniques est très dangereux et peut provoquer des défauts fonctionnels ou une électrocution.



Lorsque l'appareil est sous garantie, les réparations doivent uniquement être effectuées par un technicien autorisé par le fabricant. Dans le cas contraire la garantie devient non valide.



Lors de l'installation de l'appareil, assurez-vous de la présence d'un espace suffisant au-dessus, à gauche, à droite et à l'arrière afin d'assurer une ventilation appropriée.

S'il n'y a pas suffisamment de place entre l'appareil et l'évier, vous risquez d'endommager l'évier ou de permettre la formation de moisissures.



Assurez-vous que le niveau de dureté de l'eau du lave-vaisselle est correct pour votre région.

(Reportez-vous à la section « Mode adoucisseur d'eau (Réglage du niveau de dureté de l'eau) » en page 19.)

Pour obtenir des informations sur les engagements environnementaux de Samsung et sur les obligations réglementaires spécifiques à l'appareil (par ex. la réglementation REACH), rendez-vous sur : [samsung.com/uk/aboutsamsung/samsungelectronics/corporatecitizenship/data\\_corner.html](http://samsung.com/uk/aboutsamsung/samsungelectronics/corporatecitizenship/data_corner.html)



## INSTRUCTION CONCERNANT LE LABEL DEEE

---



### **Les bons gestes de mise au rebut de ce produit (Déchets d'équipements électriques et électroniques)**

**(Applicable aux pays disposant de systèmes de collecte séparés)**

Ce symbole sur le produit, ses accessoires ou sa documentation indique que ni le produit, ni ses accessoires électroniques usagés (chargeur, casque audio, câble USB, etc.) ne peuvent être jetés avec les autres déchets ménagers. La mise au rebut incontrôlée des déchets présentant des risques environnementaux et de santé publique, veuillez séparer vos produits et accessoires usagés des autres déchets. Vous favoriserez ainsi le recyclage de la matière qui les compose dans le cadre d'un développement durable.

Les particuliers sont invités à contacter le magasin leur ayant vendu le produit ou à se renseigner auprès des autorités locales pour connaître les procédures et les points de collecte de ces produits en vue de leur recyclage.

Les entreprises et particuliers sont invités à contacter leurs fournisseurs et à consulter les conditions de leur contrat de vente. Ce produit et ses accessoires ne peuvent être jetés avec les autres déchets.

# Table des matières

<b>PIÈCES ET CARACTÉRISTIQUES</b>	11	Fonctions du lave-vaisselle
	14	Tableau de commande
	17	Écran d'affichage
<b>UTILISATION DU PRODUIT DE LAVAGE ET DE L'ADOUCCISSEUR D'EAU</b>	19	Mode adoucisseur d'eau (Réglage du niveau de dureté de l'eau)
	20	Chargement du sel dans l'adoucisseur
	21	Utilisation du détergent
	22	Utilisation du produit de rinçage
	23	Comment utiliser l'option Tablette multifonctions
<b>CHARGEMENT DES PANIERS DU LAVE-VAISSELLE</b>	24	Chargement du panier supérieur
	26	Chargement du panier inférieur
	26	Tiges rabattables du panier inférieur
	27	Tiroir à couverts (argenterie)
	29	Pour laver au lave-vaisselle, les couverts/plats suivants
<b>PROGRAMMES DE LAVAGE</b>	30	Allumer l'appareil
	30	Changer le programme
	31	En fin de cycle de lavage
	31	Tableau des programmes de lavage
<b>NETTOYAGE ET ENTRETIEN</b>	33	Nettoyage des filtres
	34	Nettoyage des bras gicleurs
	34	Nettoyage de la porte
	34	Entretien de votre lave-vaisselle
	34	Protection contre le gel
	35	Comment entretenir votre lave-vaisselle ?
<b>INSTALLATION DU LAVE-VAISSELLE</b>	36	Alimentation en eau et vidange
	38	Raccordement des flexibles d'évacuation
	38	Placement de l'appareil
	38	Utilisation du lave-vaisselle
<b>INSTALLATION DE VOTRE LAVE-VAISSELLE</b>	39	Lave-vaisselle sous plan de travail, semi-encasté, entièrement encastré
<b>DÉPANNAGE</b>	45	Avant d'appeler le service d'assistance
	48	Codes d'erreur
<b>ANNEXE</b>	49	Caractéristiques techniques
	50	Dimensions de l'appareil

# Pièces et caractéristiques

## FONCTIONS DU LAVE-VAISSELLE

### Façade et face arrière DW60M6050\*\*/DW60M6031\*\*

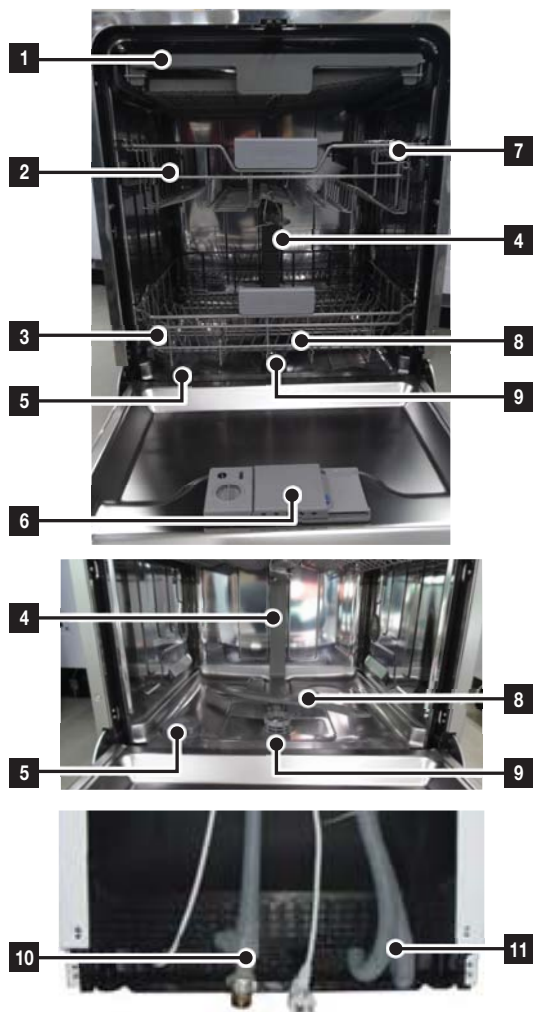

1	3ème Panier
2	Panier supérieur
3	Panier inférieur
4	Buse
5	Réservoir de sel
6	Réservoir
7	Grille pour tasses et/ou verres
8	Bras de lavage
9	Filtre assemblé
10	Tuyau d'arrivée
11	Tuyau d'évacuation



Accessoires : Manuel d'utilisation, entonnoir à sels, panier à couverts.

# Pièces et caractéristiques

## Façade et face arrière (DW60M6051\*\*)

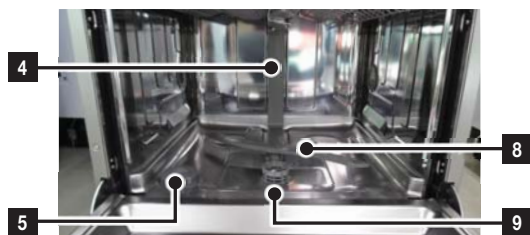
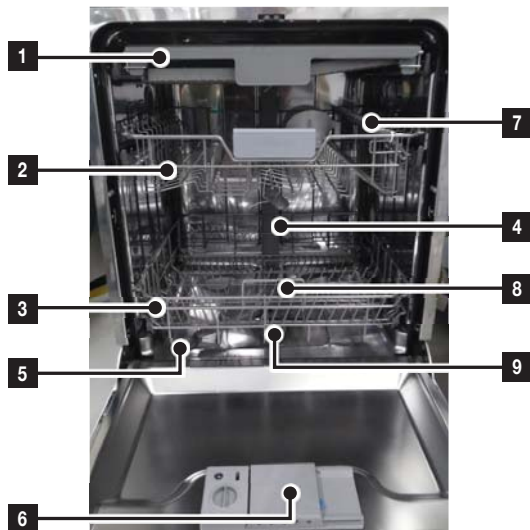

1	3ème Panier
2	Panier supérieur
3	Panier inférieur
4	Buse
5	Réservoir de sel
6	Réservoir
7	Grille pour tasses et/ou verres
8	Bras de lavage
9	Filtre assemblé
10	Tuyau d'arrivée
11	Tuyau d'évacuation

 Accessoires : Manuel d'utilisation, entonnoir à sels, panier à couverts.

## Façade et face arrière (DW60M6040\*\*)

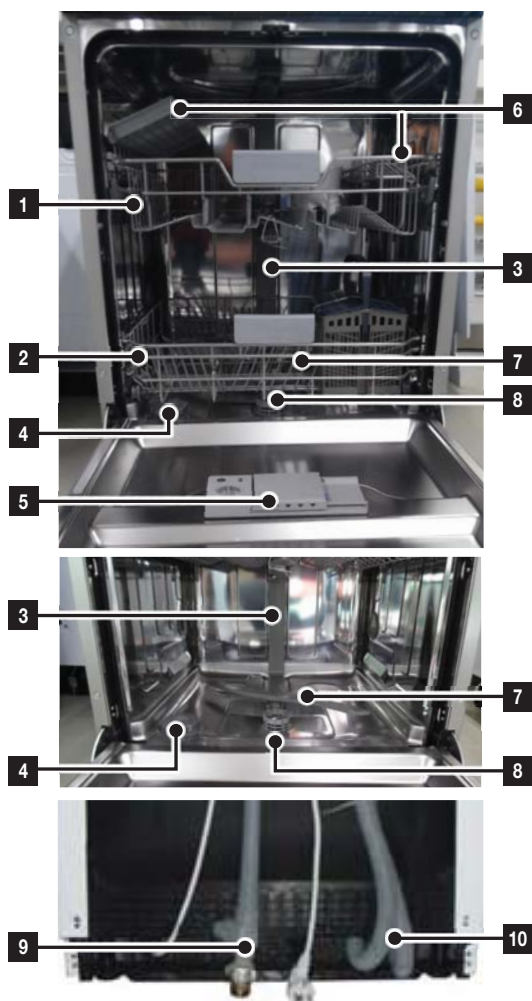

<b>1</b>	Panier supérieur
<b>2</b>	Panier inférieur
<b>3</b>	Buse
<b>4</b>	Réservoir de sel
<b>5</b>	Réservoir
<b>6</b>	Grille pour tasses et/ou verres
<b>7</b>	Bras de lavage
<b>8</b>	Filtre assemblé
<b>9</b>	Tuyau d'évacuation
<b>10</b>	Tuyau d'arrivée

 Accessoires : Manuel d'utilisation, entonnoir à sels, panier à couverts.

# Pièces et caractéristiques

## TABLEAU DE COMMANDE

DW60M6050F\*/DW60M6051F\*/DW60M6040F\*  
 DW60M6050U\*/DW60M6051U\*/DW60M6040U\*  
 DW60M6050S\*/DW60M6051S\*/DW60M6040S\*  
 DW60M6031S\*

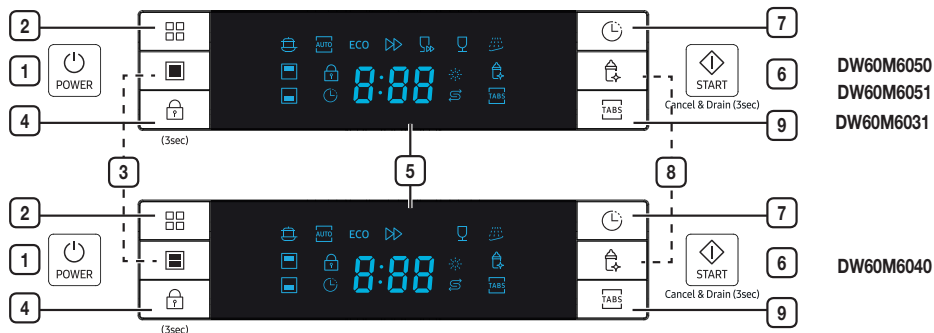

<b>1</b>	<b>Power (Marche/Arrêt)</b>	Appuyez sur ce bouton pour mettre en marche votre lave-vaisselle : l'écran s'allume.
<b>2</b>	<b>Programme</b>	Appuyez sur ce bouton pour sélectionner le programme de lavage souhaité.
<b>3</b>	<b>Demi-charge</b>	Pour une petite quantité d'éléments, utilisez soit le panier supérieur soit le panier inférieur uniquement, pour économiser de l'énergie. Appuyez sur le bouton <b>Demi-charge</b> pour sélectionner le panier supérieur ou inférieur.
<b>4</b>	<b>Verrouillage de commande</b>	Cette option vous permet de verrouiller les boutons du panneau de commande afin que les enfants ne puissent pas démarrer accidentellement le lave-vaisselle en appuyant sur un bouton. Pour verrouiller ou déverrouiller les boutons du panneau de commande, maintenez les boutons de la fonction <b>Verrouillage de commande</b> simultanément enfoncés pendant trois (3) secondes.
<b>5</b>	<b>Fenêtre d'affichage</b>	Il affiche le temps restant, l'heure du départ différé, les messages d'erreurs, etc.
<b>6</b>	<b>Start (Démarrage)</b>	Pour démarrer un programme, appuyez sur le bouton <b>Start (Démarrage)</b> avant de fermer la porte. <b>*Réinitialiser</b> : pour annuler un programme actuellement en cours et vidanger le lave-vaisselle, maintenez le bouton <b>Start (Démarrage)</b> enfoncé pendant trois (3) secondes. Une fois le lave-vaisselle réinitialisé, sélectionnez un cycle et une option, puis appuyez sur le bouton <b>Start (Démarrage)</b> pour redémarrer le lave-vaisselle.
<b>7</b>	<b>Départ différé</b>	Appuyez sur ce bouton pour programmer l'heure d'un lavage en différé. Il est possible de différer le démarrage du lavage jusqu'à <b>24 heures</b> . Appuyez une fois sur ce bouton pour retarder le démarrage du lavage d'une heure.
<b>8</b>	<b>Hygiène</b>	Appuyez sur le bouton <b>Hygiène</b> pour obtenir la meilleure hygiène possible dans votre lave-vaisselle. Lors du rinçage final, l'appareil atteint la température de 67 °C et maintient cette température plusieurs minutes. Cette fonction est disponible avec tous les programmes, sauf Lavage rapide et Prélavage.
<b>9</b>	<b>Tablette multifonctions</b>	Cette option Tablette multifonctions ne nécessite ni sel ni liquide de rinçage mais une tablette Tablette multifonctions. Elle fonctionne seulement en programme Intensif, Automatique ou ECO.

- Lorsque la porte est ouverte, seul le bouton **Power (Marche/Arrêt)** fonctionne.
- Vous pouvez sélectionner des options (**Tablette multifonctions**, **Départ différé** et/ou **Demi-charge**) avant de lancer un programme.

**⚠ IMPORTANT** : Afin de pouvoir tirer le meilleur parti de votre lave-vaisselle, lisez toutes les instructions d'utilisation avant d'utiliser l'appareil pour la première fois.

DW60M6050BB/DW60M6031BB

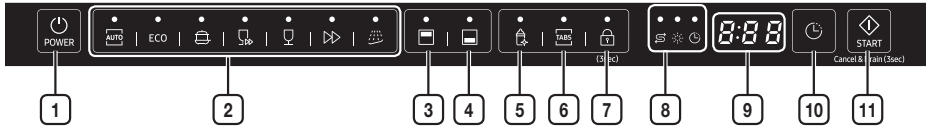



DW60M6040BB



<b>1</b>	<b>Power (Marche/Arrêt)</b>	Appuyez sur ce bouton pour mettre en marche votre lave-vaisselle : l'écran s'allume.
<b>2</b>	<b>Programme</b>	Appuyez sur ce bouton pour sélectionner le programme de lavage souhaité.
<b>3</b>	<b>Supérieur</b>	<p>Lorsque vous sélectionnez <b>Supérieur</b>, seul le gicleur du panier supérieur est activé. Le gicleur inférieur ne fonctionnera pas.</p> <p>Utilisez cette fonction pour nettoyer une petite quantité de vaisselle ou des verres placés dans le panier supérieur.</p> <p> Lorsque vous sélectionnez <b>Supérieur</b>, placez la vaisselle, les verres, etc. uniquement dans le panier supérieur. Le lave-vaisselle ne lavera pas les objets placés dans le panier inférieur.</p> <p>Sélectionnez <b>Supérieur</b> pour réduire à la fois la durée du programme et la quantité d'électricité consommée.</p>
<b>4</b>	<b>Inférieur</b>	<p>Lorsque vous sélectionnez <b>Inférieur</b>, seul le gicleur du panier inférieur est activé. Le gicleur supérieur ne fonctionnera pas.</p> <p>Utilisez cette fonction pour nettoyer une petite quantité de vaisselle ou des verres placés dans le panier inférieur.</p> <p> Lorsque vous sélectionnez <b>Inférieur</b>, placez les éléments, les verres, etc. uniquement dans le panier inférieur. Le lave-vaisselle ne lavera pas les articles placés dans le panier supérieur.</p> <p>Sélectionnez <b>Inférieur</b> pour réduire à la fois la durée du programme et la quantité d'électricité consommée.</p>
<b>5</b>	<b>Hygiène</b>	Appuyez sur le bouton <b>Hygiène</b> pour obtenir la meilleure hygiène possible dans votre lave-vaisselle. Lors du rinçage final, l'appareil atteint la température de 67 °C et maintient cette température plusieurs minutes. Cette fonction est disponible avec tous les programmes, sauf Lavage rapide et Prélavage.
<b>6</b>	<b>Tablette multifonctions</b>	Cette option <b>Tablette multifonctions</b> ne nécessite ni sel ni liquide de rinçage mais une tablette <b>Tablette multifonctions</b> . Cette option peut être utilisée avec tous les programmes, sauf Automatique, Lavage rapide et Prélavage.

# Pièces et caractéristiques

<p><b>7 Verrouillage de commande</b></p>	<p>Cette option vous permet de verrouiller les boutons du panneau de commande afin que les enfants ne puissent pas démarrer accidentellement le lave-vaisselle en appuyant sur un bouton.</p> <p>Pour verrouiller ou déverrouiller les boutons du panneau de commande, maintenez les boutons de la fonction <b>Verrouillage de commande</b> simultanément enfoncés pendant trois (3) secondes.</p>
<p><b>8 Voyant</b></p>	<p>Si le voyant <b>Remplissage de produit de rinçage</b> ou <b>Remplissage de sel</b> est allumé, cela signifie que soit le sel soit le liquide de rinçage a besoin d'être réapprovisionné.</p> <p> <b>Voyant Départ différé</b></p> <ul style="list-style-type: none"> <li>• Si le voyant « <b>Départ différé</b> » est allumé, cela signifie que vous avez sélectionné l'option « <b>Départ différé</b> ».</li> </ul> <p> <b>Voyant Remplissage de produit de rinçage</b></p> <ul style="list-style-type: none"> <li>• Si le voyant « <b>Remplissage de produit de rinçage</b> » est allumé, cela signifie que le lave-vaisselle a un niveau de liquide de rinçage bas et qu'il nécessite d'être rempli.</li> </ul> <p> <b>Voyant Remplissage de sel</b></p> <ul style="list-style-type: none"> <li>• Si le voyant « <b>Remplissage de sel</b> » est allumé, il signifie que le lave-vaisselle manque de sel et qu'il est nécessaire d'en ajouter.</li> </ul>
<p><b>9 Écran</b></p>	<p>L'écran affiche le temps restant, les codes d'erreur ou l'heure différée.</p>
<p><b>10 Départ différé</b></p>	<p>Appuyez sur ce bouton pour programmer l'heure d'un lavage en différé. Il est possible de différer le démarrage du lavage jusqu'à <b>24 heures</b>. Appuyez une fois sur ce bouton pour retarder le démarrage du lavage d'une heure.</p>
<p><b>11 Start (Démarrage)</b></p>	<p>Pour démarrer un programme, appuyez sur le bouton <b>Start (Démarrage)</b> avant de fermer la porte.</p> <p><b>*Réinitialiser</b> : pour annuler un programme actuellement en cours et vidanger le lave-vaisselle, maintenez le bouton <b>Start (Démarrage)</b> enfoncé pendant trois (3) secondes. Une fois le lave-vaisselle réinitialisé, sélectionnez un cycle et une option, puis appuyez sur le bouton <b>Start (Démarrage)</b> pour redémarrer le lave-vaisselle.</p>

 Vous pouvez sélectionner des options (**Tablette multifonctions, Demi-charge, Mise en marche, Hygiène**) avant de lancer un programme.

 Pour éviter que le pavé tactile perde de la sensibilité, suivez ces instructions :

- Appuyez bien au centre de chaque touche. Ne poussez pas.
- Nettoyez la surface du panneau de commande régulièrement avec un chiffon doux et humide.
- Veillez à ne pas appuyer sur plus d'une touche à la fois, sauf en cas de directive contraire.

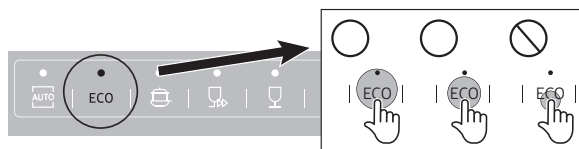



## ÉCRAN D'AFFICHAGE

DW60M6050F\*/DW60M6051F\*/DW60M6040F\*  
 DW60M6050U\*/DW60M6051U\*/DW60M6040U\*  
 DW60M6050S\*/DW60M6051S\*/DW60M6040S\*  
 DW60M6031S\*

DW60M6050/DW60M6051/DW60M6031

DW60M6040

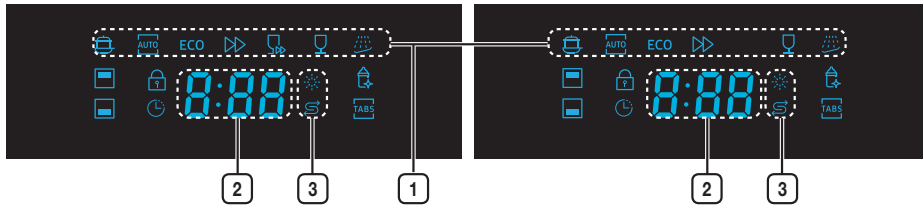

<b>1</b>	<b>Icônes des programmes</b>	Appuyez sur le bouton <b>Programme</b> pour sélectionner chaque programme.
	<b>Intensif</b>	Éléments très sales y compris les casseroles et poêles
	<b>Lavage automatique</b>	Éléments légèrement à très sales d'utilisation quotidienne, détection automatique de la quantité de salissures.
<b>ECO</b>	<b>ÉCO</b>	Éléments d'utilisation quotidienne normalement sales, avec consommations d'énergie et d'eau réduites.
	<b>Express</b>	Éléments d'utilisation quotidienne normalement sales, avec une durée de cycle courte.
	<b>Lavage rapide</b>	Peu sale avec une durée de cycle très courte. DW60M6050/DW60M6051/DW60M6031
	<b>Délicat</b>	Éléments délicats peu sales.
	<b>Prélavage</b>	Rinçage à l'eau froide pour retirer la saleté avant de lancer un autre programme.
<b>2</b>	<b>Écran</b>	L'écran affiche le temps restant, les codes d'erreur ou l'heure différée.
<b>3</b>	<b>Voyants de remplissage</b>	Si l'indicateur de remplissage du liquide de rinçage ou du sel est allumé, cela signifie que soit le sel soit le liquide de rinçage a besoin d'être réapprovisionné.
	<b>Voyant de remplissage de produit de rinçage</b>	Si le voyant de remplissage du liquide de rinçage ou du sel est allumé, cela signifie que soit le sel soit le liquide de rinçage a besoin d'être réapprovisionné. Pour remplir le réservoir de liquide de rinçage, reportez-vous à la section « <b>Quand remplir le réservoir de produit de rinçage</b> » en page <b>22</b> .
	<b>Voyant de remplissage de sel</b>	Si le voyant « Remplissage de sel » est allumé, il signifie que le lave-vaisselle manque de sel et qu'il est nécessaire d'en ajouter. Pour remplir le réservoir de sel, reportez-vous à la section « <b>Chargement du sel dans l'adoucisseur</b> » en page <b>20</b> .

# Pièces et caractéristiques

DW60M6050BB/DW60M6040BB/DW60M6031BB

DW60M6050/ DW60M6031

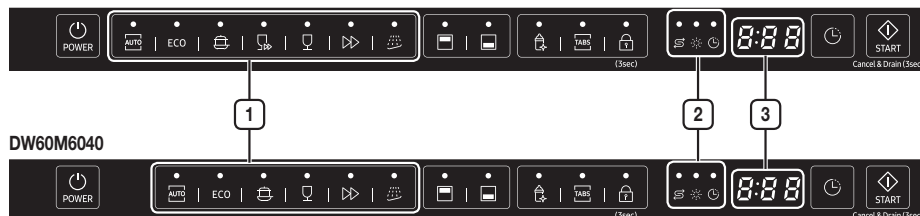

DW60M6040

<b>1</b>	<b> Icônes des programmes</b>	Appuyez sur le bouton <b>Programme</b> pour sélectionner chaque programme.
	<b> Lavage automatique</b>	Éléments légèrement à très sales d'utilisation quotidienne, détection automatique de la quantité de salissures.
<b>ECO</b>	<b> ÉCO</b>	Éléments d'utilisation quotidienne normalement sales, avec consommations d'énergie et d'eau réduites.
	<b> Intensif</b>	Éléments très sales y compris les casseroles et poêles
	<b> Lavage rapide</b>	Peu sale avec une durée de cycle très courte. DW60M6050/DW60M6051/DW60M6031
	<b> Délicat</b>	Éléments délicats peu sales.
	<b> Express</b>	Éléments d'utilisation quotidienne normalement sales, avec une durée de cycle courte.
	<b> Prélavage</b>	Rinçage à l'eau froide pour retirer la saleté avant de lancer un autre programme.
<b>2</b>	<b> Voyants de remplissage</b>	Si l'indicateur de remplissage du liquide de rinçage ou du sel est allumé, cela signifie que soit le sel soit le liquide de rinçage a besoin d'être réapprovisionné.
	<b> Voyant de remplissage de sel</b>	Si le voyant « Remplissage de sel » est allumé, il signifie que le lave-vaisselle manque de sel et qu'il est nécessaire d'en ajouter. Pour remplir le réservoir de sel, reportez-vous à la section « Chargement du sel dans l'adoucisseur » en page <b>20</b> .
	<b> Voyant de remplissage de produit de rinçage</b>	Si le voyant de remplissage du liquide de rinçage ou du sel est allumé, cela signifie que soit le sel soit le liquide de rinçage a besoin d'être réapprovisionné. Pour remplir le réservoir de produit de rinçage, reportez-vous à la section « Remplissage du réservoir de produit de rinçage » en page <b>22</b> .
	<b> Voyant de départ différé</b>	Si le voyant « Départ différé » est allumé, cela signifie que vous avez sélectionné l'option « Départ différé ».
<b>3</b>	<b> Écran</b>	L'écran affiche le temps restant, les codes d'erreur ou l'heure différée.

# Utilisation du produit de lavage et de l'adoucisseur d'eau

## MODE ADOUCISSEUR D'EAU (RÉGLAGE DU NIVEAU DE DURETÉ DE L'EAU)

Votre lave-vaisselle est conçu pour vous permettre d'ajuster la quantité de sel consommée en fonction de la dureté de l'eau utilisée. Ce mode est destiné à optimiser le niveau de consommation de sel. Pour régler la consommation de sel, procédez comme suit :

1. Allumez l'appareil ;
2. Appuyez sur le bouton **Prélavage ou Programme** pendant plus de 5 secondes pour lancer l'adoucisseur d'eau en mode Configuration ; ceci, dans les 60 secondes suivant la mise sous tension de l'appareil ;
  - Appuyez sur le bouton **Prélavage ou Programme** pour sélectionner le réglage adapté à votre environnement local. Les réglages s'afficheront selon la séquence suivante : H1 → H2 → H3 → H4 → H5 → H6 ; il est recommandé d'effectuer les ajustements conformément au tableau suivant.  
\* Le réglage d'usine : H3 (EN 50242)
3. Patientez 5 secondes pour rendre effective votre configuration.

DURETÉ DE L'EAU				Position du sélecteur	Consommation de sel (gramme/cycle)
° dH	° fH	° Clark	mmol/l		
0-5	0-9	0-6	0-0,94	H1	0
6-11	10-20	7-14	1,0-2,0	H2	9
12-17	21-30	15-21	2,1-3,0	H3	12
18-22	31-40	22-28	3,1-4,0	H4	20
23-34	41-60	29-42	4,1-6,0	H5	30
35-55	61-98	43-69	6,1-9,8	H6	60

- ☑ 1 dH (degré allemand) = 0,178 mmol/l
- ☑ 1 Clark (degré anglais) = 0,143 mmol/l
- ☑ 1 fH (degré français) = 0,1 mmol/l

- ☑ Pour obtenir des informations sur la dureté de votre eau, prenez contact avec votre compagnie des eaux locale qui vous approvisionne.

### ☑ ADOUCISSEUR D'EAU

La dureté de l'eau varie d'un endroit à l'autre. Si de l'eau dure alimente le lave-vaisselle, des dépôts peuvent se former sur votre vaisselle et vos ustensiles. L'appareil est donc équipé d'un adoucisseur d'eau particulier qui utilise un sel spécialement conçu pour éliminer le calcaire et les sels minéraux de l'eau.

[Dépôts sur les ustensiles]



# Utilisation du produit de lavage et de l'adoucisseur d'eau

## CHARGEMENT DU SEL DANS L'ADOUCCISSEUR

Utilisez uniquement du sel conçu spécialement pour les lave-vaisselle.

Le réservoir à sel est situé en dessous du panier inférieur et doit être rempli comme suit :

### ATTENTION

- Utilisez uniquement du sel spécifiquement conçu pour un usage en lave-vaisselle. Tous les autres types de sel non-spécifiquement conçus pour un usage en lave-vaisselle; en particulier le sel de table, détérioreront l'adoucisseur d'eau. En cas de dégâts causés par l'utilisation de sel impropre, le fabricant ne peut appliquer sa garantie et décline toute responsabilité pour les dommages consécutifs.
- Remplissez de sel uniquement avant de démarrer l'un des programmes de lavage complets. Cela permet une évacuation immédiate des éventuels grains de sel ou résidus d'eau salé qui pourraient subsister au fond de la machine et entraîner sa corrosion.
- Après le premier cycle de lavage, le voyant du tableau de commande s'éteint.

1. Retirez le panier inférieur puis, dévissez et retirez le bouchon du réservoir de sel.

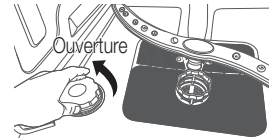

2. Si vous remplissez le réservoir pour la première fois, remplissez-le d'eau aux 2/3 (environ 1 litre).

3. Positionnez l'entonnoir (fourni) dans l'orifice et versez environ 1,5 kg de sel. Il est normal qu'une petite quantité d'eau s'échappe du réservoir à sel.

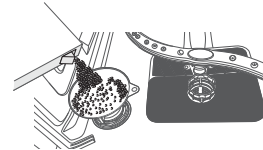

4. Resserrez fermement le bouchon.

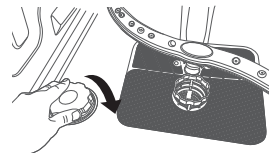

5. Le voyant indiquant le manque de sel doit s'éteindre après avoir rempli de sel le réservoir.

-  • Le réservoir de sel doit être rempli lorsque le voyant indiquant le manque de sel s'allume sur le panneau de commande. Bien que le réservoir de sel soit suffisamment rempli, le voyant peut rester allumé jusqu'à complète dissolution du sel. Si, au niveau du panneau de commande, le voyant indiquant le manque de sel n'est pas allumé, vous pouvez juger du moment où remplir à nouveau le réservoir de sel en vous basant sur les cycles que le lave-vaisselle a effectués.
- Si une quantité importante de sel s'est déversée à l'intérieur du lave-vaisselle, lancez un programme de pré-lavage afin de réduire cet excédent.

## UTILISATION DU DÉTERGENT

Tous les programmes du lave-vaisselle nécessitent la présence de produit de lavage dans le compartiment dédié. Ajoutez la quantité correcte de produit de lavage pour le programme sélectionné afin d'assurer la meilleure performance.

**⚠ ATTENTION** : Utilisez du produit de lavage pour lave-vaisselle uniquement. Le produit de lavage ordinaire produit trop de mousse, ce qui diminue les performances du lave-vaisselle ou provoque son dysfonctionnement.

**⚠ AVERTISSEMENT** : N'ingérez pas de produit de lavage pour lave-vaisselle. Évitez de respirer dans les vapeurs. Le produit de lavage pour lave-vaisselle contient des produits chimiques corrosifs et irritants qui peuvent induire les problèmes respiratoires. Si vous avez avalé du produit de lavage ou si vous avez inhalé des vapeurs, consultez immédiatement un médecin.

**⚠ AVERTISSEMENT** : Maintenez le produit de lavage pour lave-vaisselle hors de la portée des enfants.

### Remplissage du réservoir de produit de lavage

1. Ouvrez le couvercle du réservoir de produit de lavage en poussant le loquet de libération du réservoir.



Le couvercle est toujours ouvert à la fin d'un programme de lavage au lave-vaisselle.

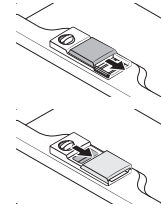

2. Ajoutez la quantité recommandée de produit dans le compartiment principal de produit de lavage.
3. Fermez le couvercle en le glissant vers la gauche puis en le pressant vers le bas.



Il n'y a aucun bouton séparé spécifique à l'utilisation de produits de lavage en tablette.

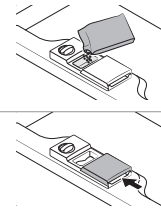

4. Pour un meilleur résultat de lavage, notamment si vous avez des éléments très sales, ajoutez une petite quantité (environ 8 g) de produit de lavage sur la porte. Il agira pendant la phase de pré-lavage.

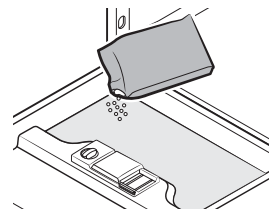

# Utilisation du produit de lavage et de l'adoucisseur d'eau

## UTILISATION DU PRODUIT DE RINÇAGE

### Remplissage du réservoir de produit de rinçage

Lorsque le voyant Remplissage de produit de rinçage s'allume sur le panneau de commande, remplissez le réservoir de produit de rinçage.

Votre lave-vaisselle est conçu pour être utilisé avec du produit de rinçage sous forme liquide uniquement.

En utilisant du produit de rinçage en poudre, vous risquez de boucher l'ouverture du réservoir et de provoquer un dysfonctionnement du lave-vaisselle.

Le produit de rinçage améliore la performance de séchage du lave-vaisselle.

**⚠ ATTENTION :** Ne versez pas de produit de lavage pour lave-vaisselle dans le compartiment de produit de rinçage.

1. Ouvrez le bouchon du réservoir de produit de rinçage en le tournant en sens antihoraire.

 Afin d'optimiser les performances de séchage, ajoutez du liquide de rinçage dans les produits de lavage en tablette.

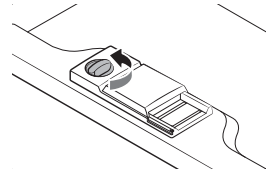

2. Remplissez le réservoir avec du produit de rinçage.

 Utilisez l'orifice de visualisation lorsque vous remplissez le réservoir de produit de rinçage.

**⚠ ATTENTION :** Ne remplissez pas le réservoir au-dessus de l'indicateur de niveau plein.  
Un excès de produit de rinçage peut déborder au cours du programme de lavage.

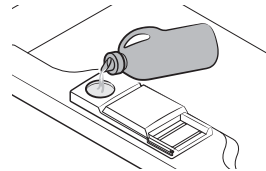

3. Réglez le cadran du produit de rinçage sur un chiffre entre 1 et 6. Plus le chiffre est élevé, plus le lave-vaisselle utilisera de produit. Si vous ne parvenez pas à tourner facilement le cadran du produit de rinçage, essayez avec une pièce de monnaie.
4. Fermez le bouchon du réservoir de produit de rinçage en le tournant en sens horaire.

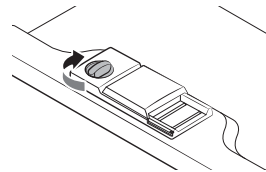



## COMMENT UTILISER L'OPTION TABLETTE MULTIFONCTIONS

Votre lave-vaisselle dispose d'une option Tablette multifonctions, qui ne nécessite ni sel ni liquide de rinçage mais une tablette 3 en 1. Cette option fonctionne uniquement en programme Intensif ou Éco.

 Le réglage Tablette multifonctions est réservé à une utilisation avec des tablettes Tablette multifonctions. Si vous utilisez une tablette Tablette multifonctions sans sélectionner cette option, l'appareil n'atteindra pas son meilleur niveau de performance.

1. Placez la tablette Tablette multifonctions dans le compartiment et sélectionnez ensuite l'option Tablette multifonctions.
2. Repoussez le couvercle et appuyez dessus jusqu'à ce qu'il s'enclenche et se ferme.

 Lorsque vous utilisez des produits de lavage à combinaison compacts Tablette multifonctions, assurez-vous que le couvercle peut être correctement fermé.

 **ATTENTION** : Conservez tous les produits de lavage dans un endroit sûr hors de portée des enfants. Ajoutez toujours le produit de lavage dans le réservoir juste avant le démarrage du lave-vaisselle.



# Chargement des paniers du lave-vaisselle

Pour un fonctionnement optimal du lave-vaisselle, respectez ces consignes de chargement. Les caractéristiques et l'apparence des paniers principaux et des paniers à couverts peuvent être différents de ceux de votre modèle.

## ⚠ Attention avant ou après le chargement des paniers du lave-vaisselle

Retirez de la vaisselle tout reste important de nourriture. Il n'est pas nécessaire de rincer la vaisselle sous l'eau courante. Placez les éléments dans le lave-vaisselle selon l'ordre suivant :

1. Les articles de type tasses, verres, casseroles/poêles, etc. doivent être chargés renversés.
2. Les objets courbes, ou ceux possédant des évidements, doivent être inclinés de sorte que l'eau puisse s'écouler.
3. Les éléments sont empilés en toute sécurité et ne peuvent pas basculer.
4. Ils n'empêchent pas les bras gicleurs de tourner durant le processus de lavage.

Les très petits objets ne doivent pas être lavés en lave-vaisselle dans la mesure où ils peuvent facilement tomber des paniers.

## ✍ Retrait de la vaisselle

Pour éviter que de l'eau ne goutte du panier supérieur sur le panier inférieur, nous vous recommandons de vider d'abord le panier inférieur puis le panier supérieur.

## CHARGEMENT DU PANIER SUPÉRIEUR

Le panier supérieur est conçu pour contenir de la vaisselle plus fragile et plus légère, tels que les verres, les tasses à café ou à thé et les soucoupes, les petits bols et les plats peu profonds (tant qu'ils ne sont pas trop sales).

Positionnez les plats et les ustensiles de manière à ce qu'ils ne soient pas déplacés sous l'action du jet d'eau. Placez toujours les verres, les tasses et les bols à l'envers.

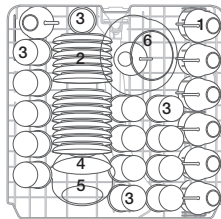

DW60M6050  
DW60M6051  
DW60M6031  
(14 couverts)

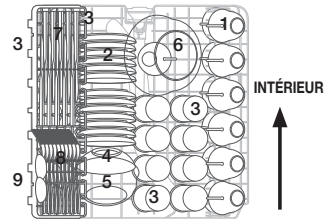

DW60M6040  
(13 couverts)



Soucoupes



Verres



Petit bol



Bol moyen



Gros bol



Couteaux



Fourchettes



Cuillères à soupe



## Ajustement du panier supérieur

La hauteur du panier supérieur peut être réglée afin de ménager plus d'espace pour les articles et ustensiles de grande taille situés aussi bien dans le panier supérieur que dans celui inférieur.

1. Pour abaisser le panier supérieur, appuyez sur les poignées « A » situées de part et d'autre de celui-ci, tout en exerçant une légère pression sur le panier.
2. Pour remonter le panier supérieur, tirez-le simplement vers le haut sans toucher aux poignées.

 **ATTENTION** : Nous vous conseillons de régler la hauteur du panier supérieur avant d'y charger la vaisselle. Dans le cas contraire, vous risquez d'endommager cette dernière.



Pour abaisser la position



Pour soulever la position

# Chargement des paniers du lave-vaisselle

## CHARGEMENT DU PANIER INFÉRIEUR

Nous vous recommandons de placer les éléments encombrants qui sont les plus difficiles à nettoyer dans le panier inférieur : casseroles, poêles, couvercles, vaisselle de table ou saladiers, comme indiqué sur la figure de droite.

Il est préférable de placer les plats et les couvercles sur le côté des paniers afin d'éviter de bloquer la rotation du bras gicleur supérieur. Les casseroles et récipients, etc. doivent toujours être placés à l'envers.

Les casseroles profondes doivent être inclinées pour permettre à l'eau de s'écouler.

La grille inférieure présente des rangées de tiges rabattables permettant à des casseroles ou des poêles volumineuses ou plus nombreuses d'être chargées.

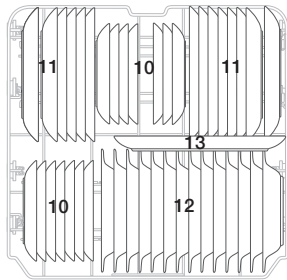

DW60M6050  
DW60M6051  
DW60M6031  
(14 couverts)

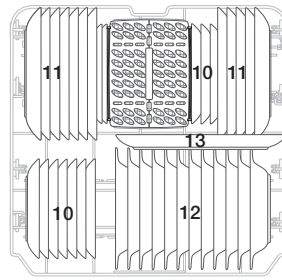

DW60M6040  
(13 couverts)



Assiettes à dessert



Assiettes-repas



Bols de soupe



Plat oval

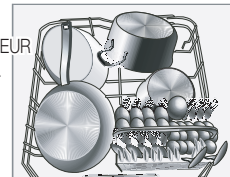

 Les objets longs, couverts de service, couverts à salade et gros couteaux, doivent être placés sur la grille de sorte qu'ils n'entravent pas la rotation des bras gicleurs.

## TIGES RABATTABLES DU PANIER INFÉRIEUR

Pour un meilleur chargement des casseroles et des poêles, les tiges peuvent être rabattues et/ou retirées comme indiqué sur l'illustration ci-dessous.

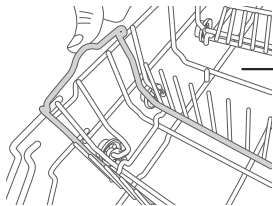

DW60M6050  
DW60M6051  
DW60M6031

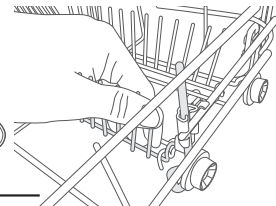
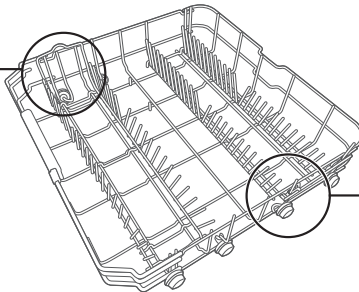







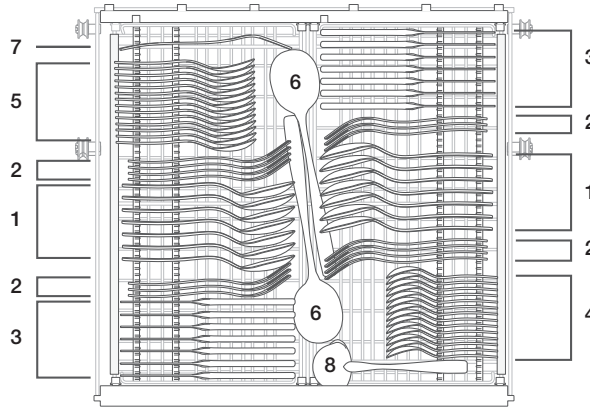

DW60M6050  
DW60M6051  
DW60M6040  
DW60M6031

## TIROIR À COUVERTS (ARGENTERIE)

L'argenterie doit être placée dans le panier à couverts, les manches vers le bas. Les cuillères doivent être placées individuellement dans les emplacements appropriés. Les longs ustensiles doivent en particulier être placés à l'horizontal à l'avant du panier supérieur.

DW60M6050\*\*/DW60M6051\*\*/DW60M6031\*\*



1	Cuillères à soupe		5	Cuillères à dessert	
2	Fourchettes		6	Cuillères de service	
3	Couteaux		7	Fourchettes de service	
4	Cuillères à café		8	Louches	









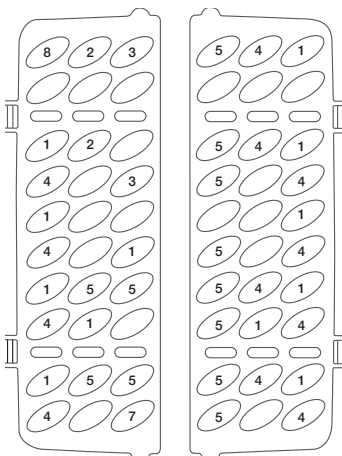
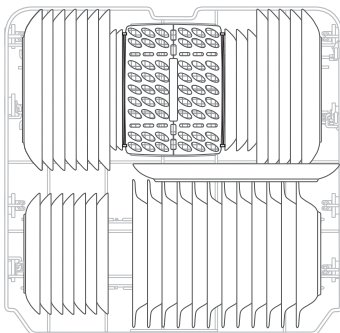

### ⚠ AVERTISSEMENT

- Ne laissez jamais un couvert dépasser par le bas.
- Placez toujours les ustensiles pointus la pointe vers le bas !

# Chargement des paniers du lave-vaisselle

DW60M6040\*\*



1	Cuillères à soupe		5	Cuillères à dessert	
2	Fourchettes		6	Cuillères de service	
3	Couteaux		7	Fourchettes de service	
4	Cuillères à café		8	Louches	





## AVERTISSEMENT

- Ne laissez jamais un couvert dépasser par le bas.
- Placez toujours les ustensiles pointus la pointe vers le bas !

## POUR LAVÉ AU LAVE-VAISSELLE, LES COUVERTS/PLATS SUIVANTS

Ne conviennent pas	Ne conviennent que partiellement
<p>Les éléments en plastique qui ne résistent pas à la chaleur.            Les couverts plus anciens avec des parties collées qui ne résistent pas aux températures élevées.            Couverts ou plats noués.            Éléments en étain ou cuivre Plomb Cristal.            Éléments en acier sujets à la rouille.            Plateaux en bois.            Éléments en fibres synthétiques.</p>	<p>Certains types de verres peuvent devenir ternes après de nombreux lavages.            Les éléments en argent et en aluminium ont tendance à se décolorer lors du lavage.            Les motifs en faïence peuvent s'estomper si les lavages en machine sont fréquents.</p>

-  N'essayez pas de laver des éléments sales avec de la cendre de cigarette, de la cire de bougie, de la laque ou de la peinture. Lorsque vous achetez de nouveaux plats, assurez-vous bien qu'ils peuvent être lavés au lave-vaisselle.
-  Veillez à ne pas surcharger votre lave-vaisselle. Il y a de la place pour 12 couverts standard uniquement. N'utilisez pas de couverts ne pouvant pas être lavés au lave-vaisselle. Ceci est important pour des résultats satisfaisants et pour une consommation d'énergie raisonnable.

### Chargement des plats et couverts

Les plats et les couverts ne doivent en aucun cas entraver la rotation des bras gicleurs.

Chargez les objets creux tels que les tasses, les verres, les poêles, etc. avec l'ouverture vers le bas afin qu'il ne subsiste pas d'eau dans le récipient ou dans une embase profonde.

-  Les plats et couverts ne doivent pas être positionnés l'un dans l'autre ou se recouvrir entre eux.
  - Les verres ne doivent pas se toucher afin de leur éviter tout dommage.
  - Placez les objets les plus grands, qui sont les plus difficiles à laver, dans le panier inférieur.
  - Le panier supérieur est conçu pour contenir de la vaisselle plus fragile et plus légère, telle que les verres et les tasses à café ou à thé.

### ATTENTION

Les couteaux à lame longue placés en position verticale représentent un danger potentiel !

Les couverts longs et/ou tranchants, tels que les couteaux à découper, doivent être positionnés à l'horizontale dans le panier supérieur.

### Domages sur les objets en verre et autres plats.

Causes possibles	Solutions proposées
<ul style="list-style-type: none"> <li>• Type de verre ou processus de fabrication. Composition chimique du produit de lavage.</li> <li>• Température de l'eau et durée du programme de lavage.</li> </ul>	<ul style="list-style-type: none"> <li>• Utilisez des plats en verre ou en porcelaine pour lesquels le fabricant a apposé la mention « adapté au lave-vaisselle ».</li> <li>• Utilisez un produit de lavage doux décrit comme adapté à ces plats. Si nécessaire, recherchez de plus amples informations auprès des fabricants de produits de lavage.</li> <li>• Sélectionnez un programme à basse température.</li> <li>• Pour éviter tout dommage, retirez les verres et les couverts du lave-vaisselle le plus tôt possible après la fin du programme.</li> </ul>

# Programmes de lavage

---

## ALLUMER L'APPAREIL

---

Commencer un cycle de lavage

1. Ouvrez le panier inférieur et supérieur en le tirant vers vous, chargez la vaisselle et repoussez-les pour les fermer.  
Il est recommandé de charger d'abord le panier inférieur, puis le panier supérieur (reportez-vous à la section intitulée « **Chargement des paniers du lave-vaisselle** »).
2. Versez du produit de lavage (reportez-vous à la section intitulée « **Utilisation du produit de lavage et de l'adoucisseur d'eau** »).
3. Insérez la fiche dans la prise murale. L'alimentation est en 220-240 V~, 50 Hz, la spécification de la prise est 10 A 250 VCA. Vérifiez que l'alimentation en eau est réglée sur la pression appropriée.
4. Fermez la porte, appuyez sur le bouton **Power (Marche/Arrêt)** pour allumer le lave-vaisselle.



Vous pouvez entendre un « clic » lorsque la porte est bien fermée. Une fois le lavage terminé, vous pouvez désactiver le commutateur en appuyant sur le bouton **Power (Marche/Arrêt)**.

## CHANGER LE PROGRAMME

---

Introduction :

1. Un cycle en cours peut être modifié seulement s'il n'y a pas longtemps qu'il a commencé. Dans le cas contraire, le produit de lavage peut avoir déjà été libéré, et l'appareil peut avoir déjà vidangé l'eau de lavage. Si c'est le cas, le réservoir de produit de lavage doit être rempli (reportez-vous à la section intitulée « **Remplissage du réservoir de produit de lavage** »).
2. Appuyez sur le bouton **Power (Marche/Arrêt)** ou **Réinitialiser** pendant 3 secondes pour annuler le programme, puis activez-le de nouveau pour pouvoir modifier le programme avec le réglage de programme souhaité.



Si vous ouvrez la porte pendant un programme de lavage, le lave-vaisselle se met en pause. La lumière du programme cesse de clignoter et le signal sonore est émis toutes les minutes jusqu'à ce que vous fermiez la porte. Après avoir fermé la porte, le lave-vaisselle reprend automatiquement le fonctionnement après 3 secondes.

Si la fonction mémoire de votre modèle ne fonctionne pas, le lave-vaisselle finit le programme sélectionné après la coupure d'alimentation.

### Ajouter de la vaisselle

---

Un couvert oublié peut être ajouté à tout moment tant que le réservoir du produit de lavage ne s'est pas ouvert.

1. Ouvrez la porte un peu pour arrêter le lavage.
2. Une fois que les bras gicleurs ont cessé de fonctionner, vous pouvez complètement ouvrir la porte.
3. Ajoutez la vaisselle oubliée.
4. Fermez la porte ; le lave-vaisselle se met en marche après dix secondes.



**AVERTISSEMENT** : Il est dangereux d'ouvrir la porte pendant le cycle de lavage car l'eau chaude risque de gravement vous brûler. Si la porte est ouverte en cours de fonctionnement, un mécanisme de sécurité s'enclenche et arrête le programme.

## EN FIN DE CYCLE DE LAVAGE

Le signal sonore du lave-vaisselle est brièvement émis, puis s'arrête à la fin du cycle de lavage. Le programme est terminé seulement lorsque « 0 » apparaît à l'écran.

1. Éteignez le lave-vaisselle en appuyant sur le bouton **Power (Marche/Arrêt)**.
2. Fermez le robinet d'eau !



**Ouvrez la porte avec précaution. De la vapeur brûlante peut s'échapper lorsque la porte est ouverte !**

- La vaisselle chaude est sensible aux coups. Vous devez laisser refroidir la vaisselle pendant environ 15 minutes avant de la retirer de l'appareil.
- Ouvrez la porte du lave-vaisselle, laissez-la et patientez quelques minutes avant de retirer la vaisselle. Ainsi, la vaisselle sera moins chaude et plus sèche.
- Videz le lave-vaisselle.



Il est normal que le lave-vaisselle soit humide à l'intérieur.

Videz d'abord le panier inférieur puis le panier supérieur. Vous éviterez ainsi de faire goutter l'eau résiduelle du panier supérieur dans le panier inférieur.

## TABLEAU DES PROGRAMMES DE LAVAGE

DW60M6050\*\*/DW60M6051\*\*/DW60M6040\*\*/DW60M6031\*\*

Programme	Description du cycle	Produit de lavage (Pré-lavage/Lavage principal) (g)	Temps de fonctionnement (min)	Consommation d'énergie (kWh)	Consommation d'eau (l)
Intensif	Prélavage (50 °C)	5/30	175	1,6	17,5
	Lavage (60 °C)				
	Rinçage				
	Rinçage				
	Rinçage (70 °C)				
	Séchage				
Intensif + Hygiène	Prélavage (50 °C)	5/30	200	1,65	17,5
	Lavage (60 °C)				
	Rinçage				
	Rinçage				
	Rinçage (70 °C)				
	Séchage				
ÉCO *	Prélavage	5/30	225	0,93	10,5
	Lavage (50 °C)				
	Rinçage (55 °C)				
	Séchage				
ÉCO + Hygiène	Prélavage	5/30	235	1,1	10,5
	Lavage (50 °C)				
	Rinçage (60 °C)				
	Séchage				
Délicat	Prélavage	5/30	130	0,9	13
	Lavage (40 °C)				
	Rinçage				
	Rinçage (60 °C)				
	Séchage				

# Programmes de lavage

Programme	Description du cycle	Produit de lavage (Pré-lavage/Lavage principal) (g)	Temps de fonctionnement (min)	Consommation d'énergie (kWh)	Consommation d'eau (l)
Délicat + Hygiène	Prélavage	5/30	140	1,0	13
	Lavage (40 °C)				
	Rinçage				
	Rinçage (65 °C)				
	Séchage				
Express	Prélavage (50 °C)	5/30	60	1,15	10
	Lavage (60 °C)				
	Rinçage (60 °C)				
	Séchage				
Express + Hygiène	Prélavage (50 °C)	5/30	80	1,25	10
	Lavage (60 °C)				
	Rinçage (65 °C)				
	Séchage				
Lavage rapide (DW60M6050**/ DW60M6051**/ DW60M6031**)	Lavage (45 °C)	25	30	0,75	11
	Rinçage (50 °C)				
	Rinçage (55 °C)				
Automatique	Prélavage (45 °C)	5/30	150	0,9-1,3	11-15
	Automatique (45 à 55 °C)				
	Rinçage				
	Rinçage (65 °C)				
	Séchage				
Prélavage	Prélavage	/	15	0,02	4

 \* EN 50242: Ce programme est le cycle d'essai. Les informations pour le test de comparaison en conformité avec EN 50242, figurent ci-dessous :

- Capacité : 12 couverts
- Position du panier supérieur : en position basse
- Réglage du liquide de rinçage : 4

 La durée de lavage varie en fonction de la pression et de la température de l'arrivée d'eau.

 Lavage rapide : L'utilisation continue du programme Lavage rapide pendant une période prolongée n'est pas recommandée. Cela peut réduire le niveau de performances de l'adoucisseur d'eau.



# Nettoyage et entretien

## NETTOYAGE DES FILTRES

### Système de filtration

Pour vous faciliter la tâche, nous avons placé la pompe de vidange et le système de filtration à l'intérieur de la cuve pour en faciliter l'accès. Le système de filtration est constitué de trois composants : le filtre principal, le pré-filtre et le filtre fin.

1. **Filtre principal** : les particules d'aliments et de salissures piégées par ce filtre sont pulvérisées par un jet spécial situé sur le bras gicleur inférieur et éliminées par la vidange.
2. **Pré-filtre** : les éléments plus gros, tels que les morceaux d'os ou de verre, susceptibles de colmater la vidange sont interceptés par le pré-filtre. Pour retirer un élément retenu par ce filtre, pressez doucement les languettes sur le dessus de ce filtre et soulevez-le.
3. **Filtre fin** : ce filtre retient les résidus d'aliments et de salissures dans la zone du puits collecteur et évite qu'ils ne se redéposent sur la vaisselle au cours d'un cycle.

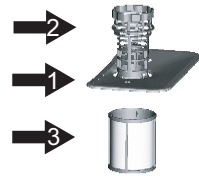

**⚠ ATTENTION** : Ne placez pas le filtre fin à l'envers.

### Filtre assemblé

Pour de meilleurs résultats et performances, le filtre assemblé doit être nettoyé. Le filtre retire efficacement les particules d'aliments de l'eau de lavage, permettant sa recirculation durant le cycle. Pour cette raison, il s'avère important de retirer les plus grosses particules d'aliments piégées dans le filtre après chaque cycle de lavage en rinçant le filtre semi-circulaire et la coupelle sous l'eau courante. Pour retirer le filtre assemblé, tournez-le dans le sens inverse des aiguilles d'une montre et soulevez-le. Le filtre assemblé tout entier doit être nettoyé régulièrement.

Pour nettoyer le pré-filtre et le filtre fin, utilisez une brosse de nettoyage. Puis, réinsérez le filtre entier dans le lave-vaisselle, en le positionnant sur son siège, en le pressant vers le bas et en le tournant dans le sens des aiguilles d'une montre.

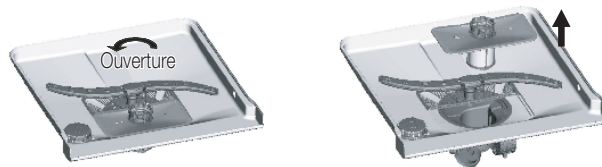

Le lave-vaisselle ne doit jamais être utilisé sans les filtres. Le repositionnement incorrect du filtre peut réduire le niveau de performances de l'appareil et endommager la vaisselle et les ustensiles.

**⚠ AVERTISSEMENT** : Ne faites jamais fonctionner le lave-vaisselle sans les filtres en place. Lors du nettoyage des filtres, ne les endommagez pas. Dans le cas contraire, les filtres peuvent ne pas jouer leur rôle et des résultats de lavage médiocres ou des dommages sur les parties internes peuvent être générés.

# Nettoyage et entretien

## NETTOYAGE DES BRAS GICLEURS

Il est nécessaire de nettoyer régulièrement les bras gicleurs car les produits chimiques dans une eau dure peuvent colmater les jets des bras gicleurs et les roulements. Pour retirer le bras gicleur central, maintenez l'écrou, tournez le bras dans le sens des aiguilles d'une montre pour le retirer. Pour retirer le bras gicleur inférieur, tirez le bras gicleur vers le haut. Lavez les bras dans une eau savonneuse et tiède et utilisez une brosse douce pour nettoyer les buses. Remplacez-les après les avoir suffisamment rincés.



## NETTOYAGE DE LA PORTE

Pour nettoyer l'arête autour de la porte, vous devez utiliser uniquement un chiffon doux, tiède et humide.

En outre, n'utilisez jamais de nettoyants abrasifs ou de tampons à récurer sur les surfaces extérieures car cela provoquerait des rayures sur le fini. Certaines serviettes en papier peuvent également rayer ou laisser des marques sur la surface.

**⚠ AVERTISSEMENT :** N'utilisez jamais un pulvérisateur pour nettoyer le panneau de la porte car il pourrait endommager le verrouillage de la porte et les composants électriques. Il n'est pas conseillé d'utiliser un agent abrasif ou certaines serviettes en papier en raison du risque de rayures ou de taches laissées sur la surface en acier inoxydable.

## ENTRETIEN DE VOTRE LAVE-VAISSELLE

Pour nettoyer le panneau de commande, utilisez un tissu légèrement humide puis séchez-le minutieusement. Pour nettoyer l'extérieur, utilisez une bonne cire à polir pour appareils électroménagers.

N'utilisez jamais d'objets pointus, de tampons à récurer ou de nettoyants agressifs sur aucune partie du lave-vaisselle.

## PROTECTION CONTRE LE GEL

Si votre lave-vaisselle est laissé dans un emplacement non chauffé durant l'hiver :

1. Coupez l'arrivée d'électricité au lave-vaisselle.
2. Coupez l'alimentation en eau et débranchez le tuyau d'entrée d'eau à la vanne d'arrivée d'eau.
3. Vidangez l'eau du tuyau d'entrée et de la vanne d'arrivée d'eau. (Utilisez une cuvette pour recevoir l'eau)
4. Rebranchez le tuyau d'entrée d'eau à la vanne d'arrivée d'eau.
5. Retirez le filtre au fond de la cuve et utilisez une éponge pour absorber l'eau.

## COMMENT ENTREtenir VOTRE LAVE-VAISSELLE ?

---

- **Après chaque lavage**  
Après chaque lavage, coupez l'arrivée d'eau à l'appareil et laissez la porte légèrement entrebâillée afin que l'humidité et les odeurs ne restent pas prisonnières à l'intérieur.
- **Retirer la prise**  
Avant de nettoyer l'appareil ou d'effectuer un entretien, débranchez toujours le cordon d'alimentation de la prise murale.
- **Aucun solvant ni nettoyant abrasif**  
Pour nettoyer l'extérieur et les parties en caoutchouc du lave-vaisselle, n'utilisez aucun solvant ni produit de nettoyage abrasif. Utilisez uniquement un tissu et de l'eau savonneuse tiède. Pour retirer les traces ou les taches de la surface intérieure, utilisez un tissu humidifié avec de l'eau et un peu de vinaigre blanc ou un produit de nettoyage spécifiquement conçu pour les lave-vaisselle.
- **Pendant vos vacances**  
Lorsque vous partez en vacances, il est recommandé d'effectuer un cycle de lavage avec le lave-vaisselle vide, puis retirez la fiche de la prise murale, coupez l'arrivée d'eau et laissez la porte de l'appareil légèrement entrebâillée. Cela préservera les joints plus longtemps et évitera aux odeurs de se développer dans l'appareil.
- **Déplacement de l'appareil**  
Si l'appareil doit être déplacé, essayez de le maintenir en position verticale. Si cela s'avère absolument nécessaire, il peut être positionné sur sa face arrière.
- **Joints**  
L'un des facteurs qui est à l'origine du développement des odeurs dans le lave-vaisselle : les aliments qui restent prisonniers dans les joints. Un nettoyage périodique avec une éponge humide évitera ce phénomène.

# Installation du lave-vaisselle



## AVERTISSEMENT : Risque d'électrocution !

Ne pas brancher le lave-vaisselle sur le secteur avant son l'installation.

Le non-respect de cette consigne est susceptible d'entraîner un accident mortel ou une électrocution.



**ATTENTION** : L'installation des tuyaux et des équipements électriques doit être effectuée par des professionnels.

## A propos du raccordement électrique



**ATTENTION** Pour votre sécurité :

N'UTILISEZ PAS DE RALLONGE NI D'ADAPTATEUR AVEC CET APPAREIL.

NE COUPEZ, NI NE RETIREZ JAMAIS LA TROISIÈME BROCHE DE TERRE DE LA FICHE DU CORDON D'ALIMENTATION.

## Exigences électriques

- Un fusible ou disjoncteur de 220 à 240 V~, 50 Hz.
- La prise de courant utilisée est dédiée uniquement au lave-vaisselle.

## Instructions de mise à la terre



**Assurez-vous de l'existence d'une mise à la terre correcte avant toute utilisation.**



Cet appareil doit être relié à la terre. En cas de dysfonctionnement ou de panne, la mise à la terre permet de réduire le risque d'électrocution en créant un chemin de moindre résistance pour le courant électrique. Ce lave-vaisselle est équipé d'un cordon d'alimentation disposant d'un conducteur et d'une prise de mise à la terre. La fiche doit être reliée à une prise compatible qui a été installée et connectée à la terre conformément aux directives et règlements locaux en vigueur.



**AVERTISSEMENT** : Tout branchement non conforme du conducteur de mise à la terre peut entraîner un risque d'électrocution. En cas de doute sur la conformité de la mise à la terre de votre appareil, faites appel à un électricien qualifié ou à un représentant de votre service après-vente. Ne modifiez en aucun cas la prise fournie avec l'appareil.

## ALIMENTATION EN EAU ET VIDANGE

### Branchement Eau froide

Branchez le tuyau d'alimentation en eau froide sur un connecteur fileté (3/4") et assurez-vous qu'il y soit fermement fixé.

Si les canalisations d'eau sont nouvelles ou si elles ont été longuement inutilisées, faites couler au préalable l'eau pour être sûre qu'elle soit claire. Cette précaution est nécessaire pour éviter les risques de blocage de l'arrivée d'eau et de dommage sur l'appareil.



Le tuyau d'arrivée d'eau fourni est équipé du système « aqua-safe ». Assurez-vous d'avoir fixé le tuyau d'arrivée d'eau « aqua-safe » au robinet.



## Branchement Eau chaude

L'arrivée d'eau de l'appareil peut également être raccordée à l'alimentation en eau chaude de la maison (chauffage central ou chaudière) tant que cette eau n'excède pas les 60 °C. Dans ce cas, la durée du programme de lavage sera réduite d'environ 15 minutes et l'efficacité du lavage sera légèrement amoindrie. Le raccordement à l'alimentation d'eau chaude doit être effectué selon les mêmes procédures que pour le raccordement à une arrivée d'eau froide.



### Installation de l'appareil

Installez l'appareil à l'emplacement voulu. La paroi arrière contre le mur et les côtés contre les meubles ou le mur adjacent(s). Le lave-vaisselle est équipé d'une arrivée d'eau et d'un tuyau d'évacuation qui peuvent être orientés vers la droite ou vers la gauche pour simplifier l'installation.

## Comment vidanger un excès d'eau dans les tuyaux ?

Si l'évier est situé à plus de 1000 mm du sol, l'eau en excès dans les tuyaux ne peut pas être vidangée directement dans l'évier. Il est alors nécessaire de vidanger cette eau dans un bac ou tout conteneur approprié installé à l'extérieur et moins haut que l'évier.

## Sortie d'eau

Branchez le tuyau d'évacuation d'eau. Le tuyau d'évacuation doit être correctement installé pour éviter tout risque de fuites ou d'inondation.

Veillez que le tuyau d'arrivée d'eau ne soit ni plié ni écrasé.

## Tuyau d'extension

Si vous avez besoin d'un tuyau d'évacuation plus long, utilisez une taille et une qualité similaire au présent matériel.

Sa longueur ne doit pas excéder 4 mètres ; dans le cas contraire l'efficacité de lavage du lave-vaisselle pourrait être réduite.

## Raccordement du siphon

Le branchement des eaux usées doit s'effectuer à une hauteur située entre 40 cm (minimum) et 100 cm (maximum) par rapport au fond du lave-vaisselle. Le tuyau d'évacuation doit être immobilisé par un clip de canalisation.

## Aqua-safe

Le Système Aqua-safe est un système de vanne de sécurité conçu pour éviter les fuites d'eau. À la moindre fuite au niveau du tuyau d'arrivée d'eau, la vanne de sécurité coupe l'approvisionnement en eau. Si le tuyau d'arrivée d'eau ou la vanne de sécurité sont endommagés, retirez-les et remplacez-les.

Ne tentez pas d'élargir ou de raccourcir le tuyau d'arrivée.

# Installation du lave-vaisselle

## RACCORDEMENT DES FLEXIBLES D'ÉVACUATION

Insérez le flexible d'évacuation dans un tuyau d'évacuation d'au moins 4 cm de diamètre, ou laissez le pendre dans l'évier, en évitant de le plier ou de le tordre. Le haut du flexible d'évacuation doit se situer à une hauteur comprise entre 40 et 100 cm. L'extrémité libre du tuyau ne doit pas être immergée dans l'eau pour éviter tout reflux.

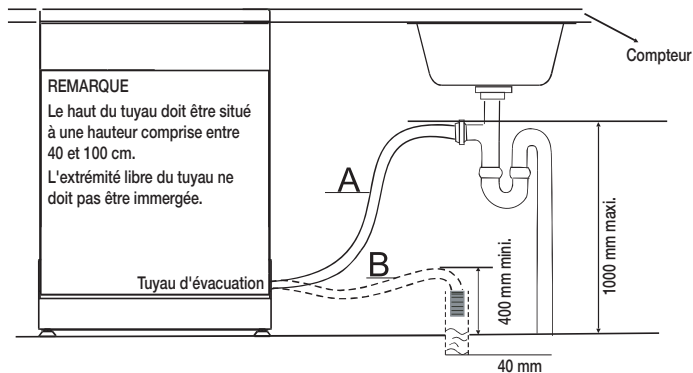

## PLACEMENT DE L'APPAREIL

Installez l'appareil à l'emplacement voulu. La paroi arrière contre le mur et les côtés contre les meubles ou le mur adjacent(s). Le lave-vaisselle est équipé d'une arrivée d'eau et d'un tuyau d'évacuation qui peuvent être orientés vers la droite ou vers la gauche pour simplifier l'installation.

### Mise à niveau de l'appareil

Une fois l'appareil positionné pour la mise à niveau, la hauteur du lave-vaisselle peut être modifiée par ajustement du système fileté des pieds. Dans tous les cas, l'appareil ne doit pas être incliné de plus de 2°.

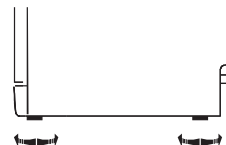

## UTILISATION DU LAVE-VAISSELLE

Les paramètres suivants doivent être vérifiés avant de démarrer le lave-vaisselle :

1. le lave-vaisselle est stable et de niveau ;
2. la vanne d'arrivée d'eau est ouverte ;
3. les raccordements des tuyaux ne présentent aucune fuite ;
4. les câbles sont correctement raccordés ;
5. l'appareil est sous tension ;
6. les tuyaux d'arrivée et d'évacuation d'eau ne sont pas entremêlés ;
7. tous les matériaux d'emballage et les imprimés ont été retirés du lave-vaisselle.

**ATTENTION** : Après l'installation, veuillez à conserver ce manuel dans un endroit sûr. Son contenu peut être d'une aide précieuse pour les utilisateurs.

# Installation de votre lave-vaisselle

## LAVE-VAISSELLE SOUS PLAN DE TRAVAIL, SEMI-ENCASTRÉ, ENTièrement ENCASTRÉ

Assurez-vous de suivre attentivement ces instructions pour que votre nouveau lave-vaisselle puisse fonctionner de façon appropriée et que son utilisation ne cause aucune blessure.



### Nouvelle installation

Si aucun lave-vaisselle n'a encore été installé, la majorité du travail devra être effectuée avant que le lave-vaisselle ne soit mis en place.

### Remplacement

Si ce lave-vaisselle est installé en remplacement d'un ancien modèle, assurez-vous de vérifier la compatibilité des tuyaux existants. Remplacez-les au besoin.

## ETAPE 1 : CHOIX DU MEILLEUR EMPLACEMENT POUR LE LAVE-VAISSELLE

-  Le lave-vaisselle doit être installé à proximité des tuyaux d'arrivée d'eau et de vidange existants et du cordon d'alimentation.
  -  Un côté de l'évier du meuble doit être choisi pour faciliter le raccordement des tuyaux de vidange du lave-vaisselle.
1. Choisissez un emplacement près de l'évier afin de faciliter l'installation des tuyaux d'arrivée d'eau et de vidange.
  2. Moins de 5 mm entre le haut du lave-vaisselle et du meuble et la porte extérieure alignée avec le meuble.

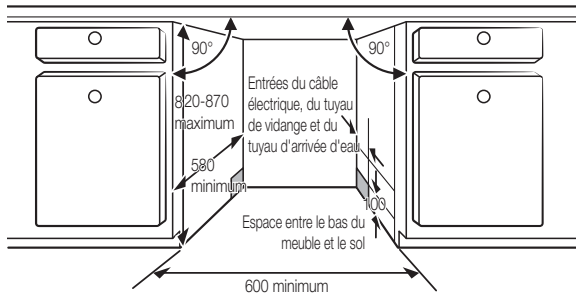

3. Si le lave-vaisselle est installé à l'angle du meuble, vous devez prévoir un espace pour l'ouverture de la porte.

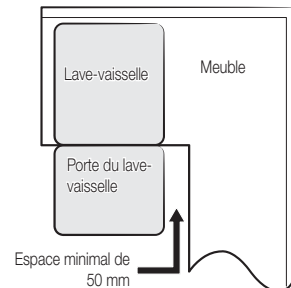

-  Vous aurez peut-être besoin de percer un autre trou dans le meuble situé en face en fonction de l'emplacement de votre prise électrique.

# Installation de votre lave-vaisselle

## ETAPE 2 : VÉRIFICATION DES EXIGENCES EN TERMES D'ALIMENTATION D'EAU ET D'ÉLECTRICITÉ



- La pression de l'alimentation en eau doit être comprise entre 0,04 et 1,0 MPa.
- Alimentation en eau froide uniquement. Assurez-vous que la température de l'eau n'excède pas 60 °C.
- N'alimentez pas en eau chaude. Dans le cas contraire, l'appareil peut ne pas fonctionner correctement.



- Utilisez une tension nominale comprise entre 220 et 240 V~, 50 Hz.
- Installez l'appareil alors que le cordon d'alimentation n'est pas branché.
- Utilisez une prise ayant une intensité maximale de 16 A. (L'intensité maximale pour ce lave-vaisselle est de 11 A.)
- Lorsque vous branchez le lave-vaisselle, assurez-vous que la prise :
  - Un fusible ou disjoncteur de 220 à 240 V~, 50 Hz.
  - La prise de courant utilisée est dédiée uniquement au lave-vaisselle.
- Après l'installation, vérifiez si le cordon d'alimentation n'est pas plié ou endommagé.
- Assurez-vous d'avoir fermé la vanne d'arrivée d'eau avant de raccorder le tuyau d'arrivée d'eau au lave-vaisselle.
- Scellez les raccords du tuyau avec du ruban Téflon ou un produit d'étanchéité pour empêcher toute fuite.

## ETAPE 3 : PRÉPARATION DU PANNEAU PERSONNALISÉ (POUR UN LAVE-VAISSELLE ENTIÈREMENT ENCASTRÉ OU SEMI-ENCASTRÉ)

Le panneau personnalisé doit être traité conformément aux dimensions illustrées.

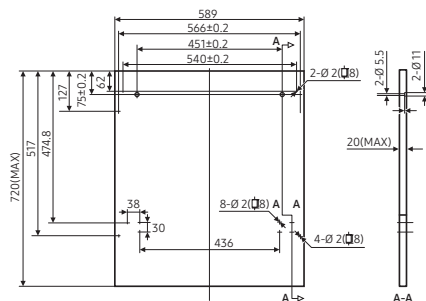

Entièrement encastré

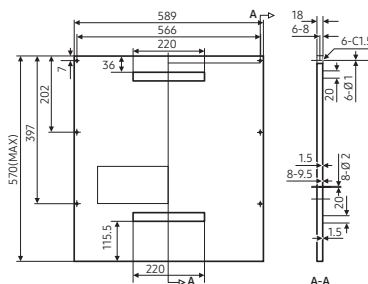

Semi-encastré



### Entièrement encastré

1. Installez le crochet sur le panneau personnalisé en bois et placez le crochet dans l'encoche de la porte extérieure du lave-vaisselle.
2. Après avoir positionné le panneau, fixez-le sur la porte extérieure à l'aide de vis et de boulons.

**⚠ ATTENTION** : Utilisez un panneau personnalisé compris entre 3 et 7 kg.

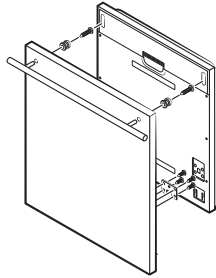

Retirez les quatre vis courtes.

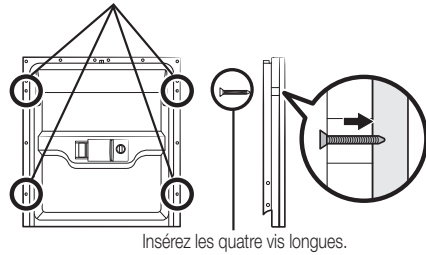

Insérez les quatre vis longues.

### Semi-encastré

1. Adhésif magique A et adhésif magique B à séparer. Adhésif magique A sur le panneau personnalisé en bois et adhésif magique B feutré sur la porte extérieure du lave-vaisselle.
2. Après avoir positionné le panneau, fixez-le sur la porte extérieure à l'aide de vis et de boulons.

**⚠ ATTENTION** : Utilisez un panneau personnalisé compris entre 3 et 6 kg.

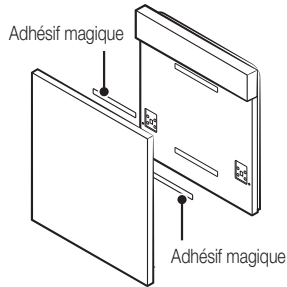

Retirez les quatre vis courtes.

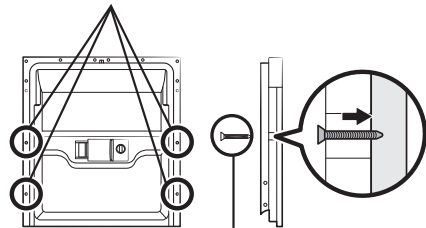

Insérez les quatre vis longues.

# Installation de votre lave-vaisselle

## ETAPE 4 : AJUSTEMENT DE LA TENSION DES RESSORTS DE LA PORTE (POUR UN LAVE-VAISSELLE ENTIÈREMENT ENCASTRÉ OU SEMI-ENCASTRÉ)

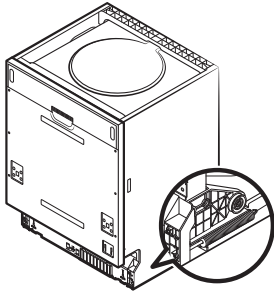

1. Les ressorts de la porte sont réglés en usine avec la tension appropriée pour la porte extérieure. Si le panneau personnalisé en bois est installé, vous devrez ajuster la tension des ressorts de la porte. Faites tourner la vis de réglage pour permettre au dispositif de réglage de contracter ou détendre le câble métallique.
2. La tension des ressorts de la porte est correcte lorsque la porte reste horizontale en position entièrement ouverte et se rehausse pour fermer en la soulevant légèrement d'un doigt.

## ETAPE 5 : INSTALLATION DU LAVE-VAISSELLE

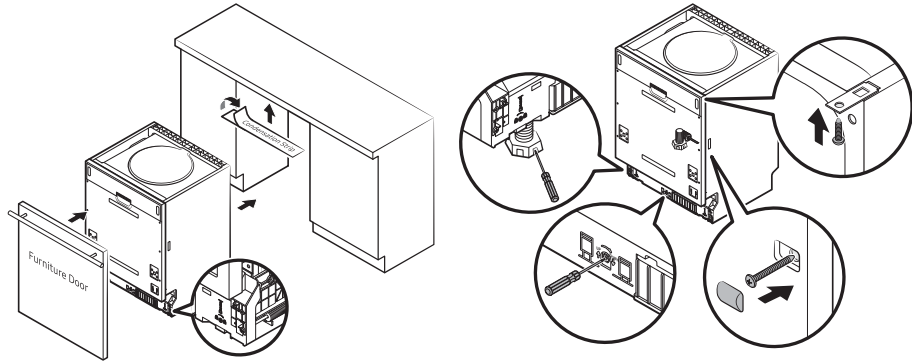

1. Installez la porte du meuble sur la porte extérieure du lave-vaisselle à l'aide des équerres fournies. Reportez-vous au modèle pour positionner les équerres. (Pour un lave-vaisselle entièrement encastré ou semi-encastré)
2. Ajustez la tension des ressorts de la porte en utilisant une clé hexagonale et en la faisant tourner dans le sens horaire pour serrer les ressorts de gauche et de droite de la porte. Le non-respect de cette consigne pourrait endommager votre lave-vaisselle. (Pour un lave-vaisselle entièrement encastré ou semi-encastré)
3. Raccordez le tuyau d'arrivée d'eau à l'alimentation d'eau froide.
4. Raccordez le tuyau d'évacuation. Reportez-vous au schéma.
5. Branchez le cordon d'alimentation.
6. Apposez la bande de condensation sous la surface de travail du meuble. Veuillez vous assurer que la bande de condensation est alignée avec le bord de la surface de travail.
7. Mettez le lave-vaisselle en position.
8. Mettez le lave-vaisselle à niveau. Les pieds arrière peuvent être ajustés depuis l'avant du lave-vaisselle en faisant tourner la vis hexagonale située au milieu de la base du lave-vaisselle, à l'aide d'une clé hexagonale. Pour ajuster les pieds avant, utilisez un tournevis à tête plate et tournez les pieds avant jusqu'à ce que le lave-vaisselle soit de niveau.
9. Le lave-vaisselle doit absolument être fixé en place. Il existe deux façons de le faire :
  - A. Surface de travail normale : Placez le crochet d'installation dans l'encoche du plan latéral et fixez-le sur la surface de travail à l'aide des vis en bois.
  - B. Plan de travail en marbre ou granite : Fixez le côté avec une vis.

# Installation de votre lave-vaisselle

## ETAPE 6 : MISE À NIVEAU DU LAVE-VAISSELLE

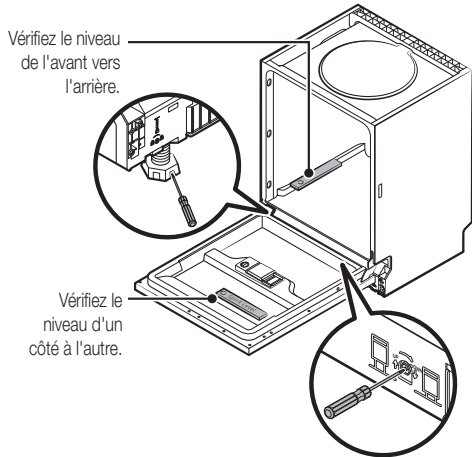

Le lave-vaisselle doit être de niveau pour assurer le bon fonctionnement des paniers à vaisselle et de bonnes performances de lavage.

1. Placez un niveau à bulle sur la porte et le rail des paniers à l'intérieur de la cuve comme indiqué, afin de vérifier que le lave-vaisselle est de niveau.
2. Mettez le lave-vaisselle de niveau en ajustant les trois pieds de mise à niveau tour à tour.
3. Lorsque vous mettez le lave-vaisselle de niveau, faites attention à ne pas laisser l'appareil basculer.



Si la hauteur du pied n'est pas assez élevée, utilisez un pied supplémentaire.

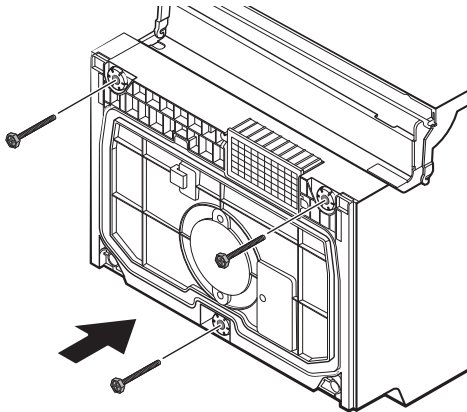

# Dépannage

Des modifications sont susceptibles d'intervenir sans avis préalable, en application de la politique de développement constant et de mise à jour du fabricant.

## AVANT D'APPELER LE SERVICE D'ASSISTANCE

PROBLÈME	CAUSE POSSIBLE	SOLUTION
Le lave-vaisselle ne fonctionne pas	<ul style="list-style-type: none"><li>Un fusible a grillé ou le disjoncteur a été déclenché.</li></ul>	<ul style="list-style-type: none"><li>Remplacez le fusible concerné ou réarmez le disjoncteur. Débranchez tout autre appareil relié à la même prise que le lave-vaisselle.</li></ul>
	<ul style="list-style-type: none"><li>L'appareil est éteint.</li></ul>	<ul style="list-style-type: none"><li>Assurez-vous que le lave-vaisselle est sous tension et que la porte est complètement fermée. Assurez-vous que le cordon d'alimentation est correctement branché à la prise murale.</li></ul>
	<ul style="list-style-type: none"><li>La pression de l'eau est trop faible.</li></ul>	<ul style="list-style-type: none"><li>Vérifiez que l'appareil est correctement relié à l'alimentation en eau et que le robinet est ouvert.</li></ul>
La pompe de vidange ne s'arrête pas	<ul style="list-style-type: none"><li>Trop-plein.</li></ul>	<ul style="list-style-type: none"><li>L'appareil est conçu pour détecter un trop-plein d'eau. En cas de trop-plein, le lave-vaisselle coupe la pompe de circulation et enclenche la pompe de vidange.</li></ul>
Bruit	<ul style="list-style-type: none"><li>L'appareil émet en temps normal différents bruits.</li></ul>	<ul style="list-style-type: none"><li>Dissolution des résidus alimentaires et ouverture du réservoir de produit de lavage.</li></ul>
	<ul style="list-style-type: none"><li>Certains couverts ou ustensiles ne sont pas maintenus correctement dans le panier ou un petit objet est passé au travers de ce dernier.</li></ul>	<ul style="list-style-type: none"><li>Assurez-vous que tous les éléments de vaisselle sont correctement stabilisés.</li></ul>
	<ul style="list-style-type: none"><li>Le moteur émet un bourdonnement.</li></ul>	<ul style="list-style-type: none"><li>Le lave-vaisselle n'a pas été utilisé récemment. Si vous n'utilisez pas régulièrement le lave-vaisselle, effectuez un cycle de remplissage et de vidange toutes les semaines afin d'éviter que le joint ne sèche.</li></ul>
De l'eau de lessive reste dans la cuve	<ul style="list-style-type: none"><li>Le produit de lavage utilisé ne convient pas.</li></ul>	<ul style="list-style-type: none"><li>Utilisez uniquement un produit de lavage spécialement conçu pour les lave-vaisselle.</li><li>Si vous constatez la présence d'eau de lessive, ouvrez la porte du lave-vaisselle afin de la laisser s'évaporer.</li><li>Versez 1 gallon d'eau froide dans la cuve. Fermez et verrouillez le lave-vaisselle, puis lancez un cycle de lavage « Soak » (Trempage) pour vidanger l'eau. Répétez l'opération si nécessaire.</li></ul>
	<ul style="list-style-type: none"><li>Le produit de rinçage a débordé.</li></ul>	<ul style="list-style-type: none"><li>Essuyez le produit de rinçage qui a débordé.</li></ul>
Présence de taches sur les parois de la cuve	<ul style="list-style-type: none"><li>Le produit de lavage utilisé contient un colorant.</li></ul>	<ul style="list-style-type: none"><li>Utilisez un produit de lavage sans colorant.</li></ul>
La vaisselle est encore mouillée	<ul style="list-style-type: none"><li>Le distributeur de produit de rinçage est vide.</li></ul>	<ul style="list-style-type: none"><li>Remplissez le distributeur de produit de rinçage.</li></ul>
La vaisselle (plats et assiettes) est encore sale	<ul style="list-style-type: none"><li>Le mauvais cycle a été utilisé.</li></ul>	<ul style="list-style-type: none"><li>Sélectionnez un cycle de lavage plus intensif.</li></ul>
	<ul style="list-style-type: none"><li>Mauvaise répartition dans les paniers.</li></ul>	<ul style="list-style-type: none"><li>Veillez à ce que la vaisselle ne gêne pas l'ouverture du distributeur de produit de lavage ou les bras gicleurs.</li></ul>

# Dépannage

PROBLÈME	CAUSE POSSIBLE	SOLUTION
Les verres et la vaisselle plate sont recouverts de taches ou d'un film	<ol style="list-style-type: none"> <li>1. L'eau est très dure.</li> <li>2. La température de l'eau d'alimentation est faible.</li> <li>3. Le lave-vaisselle est surchargé.</li> <li>4. La vaisselle est mal répartie.</li> <li>5. Le produit de lavage (poudre) est vieux ou humide.</li> <li>6. Le distributeur de produit de rinçage est vide.</li> <li>7. Le produit de lavage n'a pas été dosé correctement.</li> </ol>	<p>Pour retirer les taches sur les verres :</p> <ol style="list-style-type: none"> <li>1. Sortez tous les ustensiles métalliques du lave-vaisselle.</li> <li>2. N'utilisez pas de produit de lavage.</li> <li>3. Sélectionnez le cycle le plus long.</li> <li>4. Laissez fonctionner le lave-vaisselle pendant 18 à 22 minutes, jusqu'à ce qu'il passe en mode de lavage.</li> <li>5. Ouvrez la porte et versez 2 tasses de vinaigre blanc dans le fond de la cuve.</li> <li>6. Refermez la porte et laissez le cycle se terminer. Si le vinaigre n'est pas efficace : répétez l'opération expliquée ci-dessus, mais remplacez le vinaigre par 1/4 tasse (60 ml) d'acide citrique.</li> </ol>
Les verres sont ternes	<ul style="list-style-type: none"> <li>• L'eau est douce et une trop grande quantité de produit de lavage a été utilisée.</li> </ul>	<ul style="list-style-type: none"> <li>• Réduisez les doses de produit de lavage si l'eau est douce et sélectionnez un cycle très court pour les verres.</li> </ul>
Les parois de la cuve sont recouvertes d'un film jaunâtre ou marron	<ul style="list-style-type: none"> <li>• Taches de thé ou de café.</li> </ul>	<ul style="list-style-type: none"> <li>• Pour faire disparaître ce type de tache, versez 1/2 tasse d'eau de Javel et trois tasses d'eau chaude dans un récipient et frottez les parois à l'aide d'un chiffon imbibé de ce mélange.</li> </ul> <p><b>⚠ AVERTISSEMENT</b> : après un cycle, laissez le lave-vaisselle refroidir pendant 20 minutes avant de procéder au nettoyage afin d'éviter tout risque de brûlures.</p>
	<ul style="list-style-type: none"> <li>• Les dépôts de fer présents dans l'eau peuvent former un film en surface.</li> </ul>	<ul style="list-style-type: none"> <li>• Contactez une société spécialisée dans les adoucisseurs d'eau pour obtenir un filtre adapté.</li> </ul>
L'intérieur de la cuve est recouvert d'un film blanc	<ul style="list-style-type: none"> <li>• Dépôts de tartre.</li> </ul>	<ul style="list-style-type: none"> <li>• Pour nettoyer l'intérieur de la cuve, utilisez une éponge humide et un produit de lavage spécial lave-vaisselle et portez des gants en caoutchouc. N'utilisez pas un produit de lavage multi-usage afin d'éviter la formation de mousse ou d'eau de lessive après un cycle.</li> </ul>
Le clapet du distributeur de produit de lavage ne s'enclenche pas	<ul style="list-style-type: none"> <li>• Le pointeur du cadran n'est pas sur la position OFF (DÉSACTIVÉE).</li> </ul>	<ul style="list-style-type: none"> <li>• Placez le pointeur du cadran sur la position OFF (DÉSACTIVÉE) et faites glisser le loquet sur la gauche.</li> </ul>
Du produit de lavage reste dans le distributeur	<ul style="list-style-type: none"> <li>• L'ouverture du distributeur de produit de lavage a été gênée par la vaisselle.</li> </ul>	<ul style="list-style-type: none"> <li>• Modifiez la répartition de la vaisselle.</li> </ul>
De la vapeur s'échappe du lave-vaisselle	<ul style="list-style-type: none"> <li>• Ce phénomène est normal.</li> </ul>	<ul style="list-style-type: none"> <li>• Le lave-vaisselle émet de la vapeur par l'orifice de ventilation situé à côté du loquet au cours des phases de séchage et de vidange.</li> </ul>
La vaisselle est recouverte de taches noirâtres ou grisâtres	<ul style="list-style-type: none"> <li>• La vaisselle était en contact avec des ustensiles en aluminium.</li> </ul>	<ul style="list-style-type: none"> <li>• Utilisez un nettoyeur doux pour éliminer ce type de tache.</li> </ul>

PROBLÈME	CAUSE POSSIBLE	SOLUTION
Il reste de l'eau au fond de la cuve après un cycle	<ul style="list-style-type: none"> <li>Ceci est tout à fait normal.</li> </ul>	<ul style="list-style-type: none"> <li>La petite quantité d'eau propre qui reste autour de l'orifice d'évacuation de la cuve permet d'éviter au joint de sécher.</li> </ul>
Le lave-vaisselle fuit	<ul style="list-style-type: none"> <li>Le distributeur a été trop rempli ou le produit de rinçage a débordé.</li> </ul>	<ul style="list-style-type: none"> <li>Faites attention à ne pas mettre trop de liquide de rinçage dans le réservoir. Le liquide de rinçage risque d'être utilisé à l'excès et de provoquer un débordement. Nettoyez les éventuelles salissures à l'aide d'un chiffon humide.</li> </ul>
	<ul style="list-style-type: none"> <li>Le lave-vaisselle n'est pas de niveau.</li> </ul>	<ul style="list-style-type: none"> <li>Assurez-vous que le lave-vaisselle a été installé de niveau.</li> </ul>
Les boutons ne répondent pas alors que le lave-vaisselle est allumé	<ul style="list-style-type: none"> <li>La porte est ouverte.</li> </ul>	<ul style="list-style-type: none"> <li>Lorsque la porte est ouverte, les boutons ne fonctionnent pas à l'exception du bouton <b>Power (Marche/Arrêt)</b>. Fermez la porte et appuyez sur le bouton.</li> </ul>
	<ul style="list-style-type: none"> <li>Verrouillage de commande La fonction Verrouillage de commande est sélectionnée.</li> </ul>	<ul style="list-style-type: none"> <li>Lorsque la fonction Verrouillage de commande est sélectionnée, les boutons sont verrouillés. Pour déverrouiller cette fonction, maintenez les boutons <b>Tablette multifonctions et Départ différé</b> simultanément enfoncés pendant trois (3) secondes. De même, la fonction Verrouillage de commande est désactivée lorsque le cordon d'alimentation est rebranché.</li> </ul>



Le résultat de performances de lavage peut être dû à un problème d'alimentation électrique. Essayez un autre programme avant de contacter le service de dépannage

# Dépannage

## CODES D'ERREUR

Codes d'erreur signalant un dysfonctionnement :

Codes	Signification	Causes possibles
<b>4C</b>	Contrôle de l'alimentation en eau	Les robinets ne sont pas ouverts, ou l'arrivée d'eau est limitée, ou la pression d'eau est trop basse
<b>LC</b>	Fuite	Un certain élément du lave-vaisselle fuit
<b>HC</b>	Impossible d'atteindre la température requise	Dysfonctionnement de l'élément chauffant
<b>PC</b>	Échec de la vanne de séparation	Échec de la vanne de séparation
<b>AC</b>	Échec des communications entre la carte de circuit imprimé principale et la carte de circuit imprimé secondaire	Circuit ouvert ou câblage de communication rompu
<b>bC2</b>	Bouton actionné longtemps	Bouton actionné pendant 30 secondes



**AVERTISSEMENT** : Si un débordement survient, coupez l'arrivée d'eau du réseau avant d'appeler une assistance. S'il subsiste de l'eau dans le réceptacle inférieur du fait d'un débordement ou d'une petite fuite, cette eau doit être éliminée avant de redémarrer le lave-vaisselle.



# Annexe

## CARACTÉRISTIQUES TECHNIQUES

Modèle	DW60M6050FS/ DW60M6050FW DW60M6040FS/ DW60M6040FW	DW60M6050US DW60M6050UW DW60M6051US DW60M6051UW DW60M6040US DW60M6040UW	DW60M6050SS DW60M6031SS	DW60M6050BB DW60M6040BB DW60M6031BB
Type	Non encastrable	Sous plan de travail	Semi-encastré	Entièrement encastré
Marche/Arrêt	220-240 V~, 50 Hz			
Pression de l'eau	0,04 à 1,0 MPa			
Puissance nominale	1760 à 2100 W			
Branchement Eau chaude	Max 60 °C			
Type de séchage	Système de séchage par condensation			
Type de lavage	Gicleurs rotatifs			
Dimensions (Largeur x Profondeur x Hauteur)	598 x 600 x 845 mm	598 x 570 x 815 mm	598 x 550 x 815 mm	
Capacité de lavage	DW60M6050/DW60M6031	14 couverts		
	DW60M6051	14 couverts		
	DW60M6040	13 couverts		
Poids	Non encastrable	Poids net 50 kg		
	Sous plan de travail	Poids net 43 kg		
	Semi-encastré			
	Entièrement encastré			

# Annexe

## DIMENSIONS DE L'APPAREIL

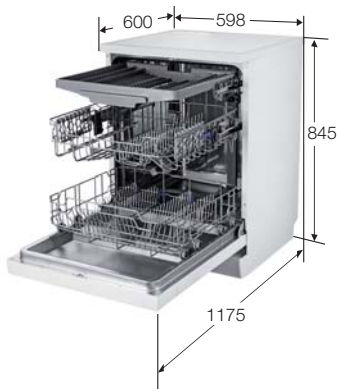

DW60M6050FS/DW60M6050FW  
DW60M6040FS/DW60M6040FW

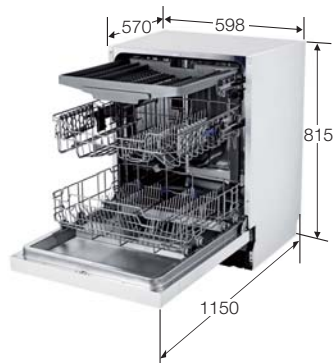

DW60M6050US/DW60M6050UW  
DW60M6051US/DW60M6051UW  
DW60M6040US/DW60M6040UW  
DW60M6050SS/DW60M6031SS

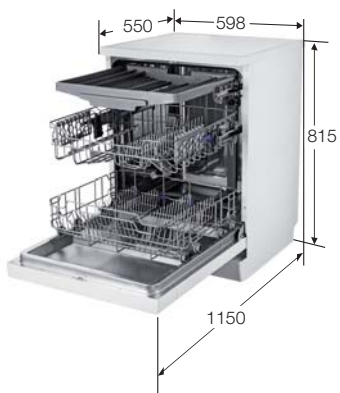

DW60M6050BB/DW60M6040BB  
DW60M6031BB

# Pour le test de norme

## DW60M6050\*\*/DW60M6051\*\*/DW60M6031\*\*



Les informations pour le test de comparaison en conformité avec EN 50242, figurent ci-dessous :  
Les schémas ci-dessous indiquent la bonne méthode de chargement des paniers en fonction des normes européennes (EN50242).

- Capacité de lavage : 14 couverts
- Norme de test : EN50242/ IEC60436
- Position du panier supérieur : en position basse
- Programme de lavage : Éco
- Options supplémentaires : aucune
- Réglage du liquide de rinçage : 5
- Réglage de l'adoucisseur d'eau : H3
- Dose de produit de lavage classique : pré-lavage 5 g + lavage principal 30 g
- Pour la disposition des objets, reportez-vous aux figures ci-dessous

<Panier supérieur>

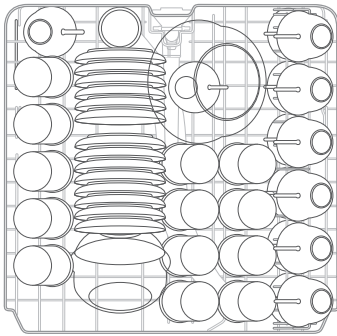

<Panier inférieur>

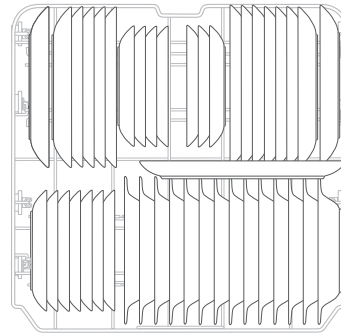

<Panier à couverts>

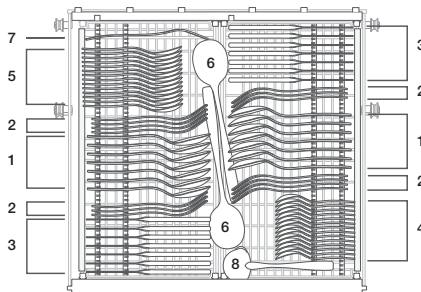

1	Cuillères à soupe	
2	Fourchettes	
3	Couteaux	
4	Cuillères à café	
5	Cuillères à dessert	
6	Cuillères de service	
7	Fourchettes de service	
8	Louches	

# Pour le test de norme

## DW60M6040\*\*

 Les informations pour le test de comparaison en conformité avec EN 50242, figurent ci-dessous :  
Les schémas ci-dessous indiquent la bonne méthode de chargement des paniers en fonction des normes européennes (EN50242).

- Capacité de lavage : 13 couverts
- Norme de test : EN50242/ IEC60436
- Position du panier supérieur : en position basse
- Programme de lavage : Éco
- Options supplémentaires : aucune
- Réglage du liquide de rinçage : 5
- Réglage de l'adoucisseur d'eau : H3
- Dose de produit de lavage classique : pré-lavage 5 g + lavage principal 27,5 g
- Pour la disposition des objets, reportez-vous aux figures ci-dessous

<Panier supérieur>

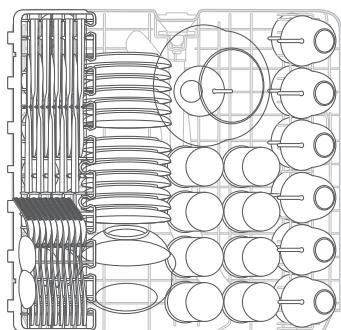



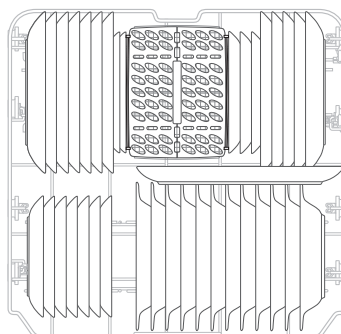



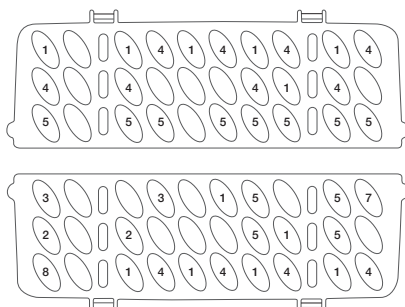

<Panier inférieur>



<Panier à couverts>



1	Cuillères à soupe	
2	Fourchettes	
3	Couteaux	
4	Cuillères à café	
5	Cuillères à dessert	
6	Cuillères de service	
7	Fourchettes de service	
8	Louches	

# Fiche produit

## RÉGULATION (UE) N° 1059/2010

Fournis seur	SAMSUNG	
Nom du modèle	DW60M6040**	DW60M6050** DW60M6051** DW60M6031**
Capacité nominale (couverts)	13	14
Classe de rendement énergétique	A++	
Consommation électrique annuelle, (AE c) (kWh/an) <sup>1)</sup>	262	266
Consommation électrique standard par cycle, (E t) (kWh)	0,92	0,93
Consommation d'énergie en mode hors tension, P o (W)	0,45	
Consommation d'énergie en mode sous tension, P I (W)	0,49	
Consommation annuelle d'eau, (AW c) (l/an) <sup>2)</sup>	2940	
Classe d'efficacité de séchage, de A (le plus efficace) à G (le moins efficace)	A	
Programme standard <sup>3)</sup>	Éco	
Durée du programme pour un cycle standard (min)	225	
Durée du mode sous tension (T I) (min)	30	
Émissions de bruit aérien (dBA re 1 pW)	44	

Modèle	DW60M6050FS DW60M6050FW DW60M6040FS DW60M6040FW	DW60M6050US DW60M6050UW DW60M6051US DW60M6051UW DW60M6040US DW60M6040UW	DW60M6050SS DW60M6031SS	DW60M6050BB DW60M6040BB DW60M6031BB
Entièrement encastré				Oui
Sous plan de travail	Oui	Oui		
Non encastrable	Oui			
Semi-encastré			Oui	

-  1) sur la base de 280 cycles de lavage standard utilisant le remplissage d'eau froide et les modes à faible consommation d'énergie. La consommation réelle d'énergie dépend de l'utilisation de l'appareil.
- 2) sur la base de 280 cycles de lavage standard. La consommation réelle d'eau dépend de l'utilisation de l'appareil.
- 3) « Programme standard » est le cycle de lavage standard auquel les informations de l'étiquette et de la fiche font référence. Ce programme convient au lavage d'une vaisselle normalement sale. Il correspond au programme le plus efficace en matière de consommation combinée d'énergie et d'eau.
- 4) La durée de lavage varie en fonction de la pression et de la température de l'arrivée d'eau.

# Terminologie du lave-vaisselle

1. Moteur de circulation	Un moteur qui aspire l'eau restant au fond du lave-vaisselle et injecte de l'eau vers le haut par haute pression grâce aux passages d'eau internes vers le Gicleur en haut au centre et le gicleur inférieur.
2. Pompe de vidange	La pompe qui vidange l'eau polluée du lave-vaisselle générée pendant que le lave-vaisselle tourne.
3. Résistance chauffe-eau	La résistance chauffe-eau se situe sur les passages d'eau à l'intérieur du lave-vaisselle. Elle permet de chauffer l'eau pour un lavage plus efficace.
4. Débitmètre	Il permet de mesurer le volume d'eau fourni en comptant les impulsions du circuit intégré du capteur Hall situé à proximité de la vanne d'arrivée d'eau.
5. Distributeur	Situé à l'extrémité de la sortie du puits collecteur à l'intérieur du lave-vaisselle. Il ouvre ou ferme le débit de l'eau qui va dans la partie inférieure du lave-vaisselle. (Ce modèle ne possède pas cette pièce)
6. Réservoir	L'endroit où sont stockés le produit de lavage et le liquide de rinçage de sorte qu'ils puissent être utilisés par le lave-vaisselle. Le réservoir distribue automatiquement du produit de lavage et du liquide de rinçage à l'intérieur du lave-vaisselle lorsque cela s'avère nécessaire.
7. Assemblage de la cuve	Une caisse interne en acier inoxydable qui constitue la structure de base du lave-vaisselle.
8. Assemblage du puits collecteur	L'endroit à l'intérieur du lave-vaisselle où l'eau est récupérée. L'eau injectée est récupérée ici après circulation. L'assemblage du puits collecteur est relié au moteur de circulation et à la pompe de vidange.
9. Assemblage avant de la cuve	Une caisse interne en acier inoxydable qui constitue la partie interne de la porte avant.
10. Assemblage de la base	Une pièce en plastique qui compose la structure de base du fond du lave-vaisselle.
11. Assemblage du panier	Paniers supérieur et inférieur où la vaisselle est posée.
12. Gicleurs inférieur et du milieu	Ils permettent de laver la vaisselle en tournant et en injectant l'eau fournie par haute pression à travers le passage d'eau.
13. Frein de la cuve	Un passage qui permet d'ajuster la pression de l'air en reliant la pression de l'air intérieur (qui augmente lorsque la température est élevée pendant les cycles de lavage et de rinçage) avec la pression de l'air extérieur.
14. Interrupteur de verrouillage de la porte	Il détecte si la porte du lave-vaisselle est ouverte ou fermée et, si la porte est ouverte pendant que le lave-vaisselle tourne, le cycle est temporairement arrêté.

Remarque

---

# SAMSUNG

UNE QUESTION ? UN COMMENTAIRE ?

PAYS	N° de téléphone	SITE INTERNET
GERMANY	06196 9340275 [HHP] 06196 9340224	<a href="http://www.samsung.com/de/support">www.samsung.com/de/support</a>
FRANCE	01 48 63 00 00	<a href="http://www.samsung.com/fr/support">www.samsung.com/fr/support</a>
ITALIA	800-SAMSUNG (800.7267864)	<a href="http://www.samsung.com/it/support">www.samsung.com/it/support</a>
NETHERLANDS	088 90 90 100	<a href="http://www.samsung.com/nl/support">www.samsung.com/nl/support</a>



DD81-02437A-02





DW60M6050\*\*  
DW60M6051\*\*  
DW60M6040\*\*  
DW60M6031\*\*

# Vaatwasser gebruikershandleiding

imagine the possibilities

Bedankt voor het aanschaffen van dit Samsung-product.



**SAMSUNG**

# Veiligheidsinstructies

Gefeliciteerd met uw nieuwe Samsung-vaatwasser. Deze handleiding bevat belangrijke informatie over de installatie, het gebruik en het onderhoud van uw wasmachine. Lees deze gebruikershandleiding aandachtig door om optimaal gebruik te maken van de vele voordelen en functies die deze vaatwasser u biedt.

## WAT U MOET WETEN OVER DE VEILIGHEIDSVOORSCHRIFTEN











Lees deze handleiding aandachtig door, zodat u weet hoe u dit nieuwe apparaat met zijn uitgebreide mogelijkheden en functies op veilige en efficiënte wijze gebruikt en bewaar de handleiding ter referentie op een veilige plaats nabij het apparaat. Gebruik dit apparaat alleen voor de doeleinden waarvoor het is ontworpen, zoals beschreven in deze gebruikershandleiding.

In de waarschuwingen en veiligheidsvoorschriften in deze handleiding worden niet alle mogelijke omstandigheden en situaties besproken. Het is uw eigen verantwoordelijkheid om uw gezond verstand te gebruiken en voorzichtig te zijn bij de installatie, de bediening en het onderhoud van uw vaatwasser.

Omdat de volgende gebruiksaanwijzingen van toepassing zijn op meerdere modellen, kunnen de specificaties van uw vaatwasser enigszins afwijken van de specificaties die in deze handleiding worden omschreven en zijn mogelijk niet alle waarschuwingen van toepassing. Als u vragen of opmerkingen hebt, neemt u contact op met het dichtstbijzijnde servicecentrum of gaat u naar [www.samsung.com](http://www.samsung.com) voor ondersteuning en informatie.

## BELANGRIJKE VEILIGHEIDSSYMBOLEN EN VOORZORGSMAATREGELEN

### Belangrijke veiligheidssymbolen

	Gevaar of onveilige handelingen die kunnen leiden tot ernstig persoonlijk letsel en/of schade.
	Gevaar of onveilige handelingen die kunnen leiden tot persoonlijk letsel en/of schade.
	Om de kans op brand, explosies, elektrische schokken of persoonlijk letsel bij het gebruik van uw vaatwasser te verminderen, dient u deze veiligheidsvoorschriften te volgen.
	NIET proberen.
	NIET demonteren.
	NIET aanraken.
	Volg de aanwijzingen nauwkeurig op.
	Haal de stekker uit het stopcontact.
	Om elektrische schokken te voorkomen, moet het apparaat zijn geaard.
	Neem contact op met het servicecentrum voor ondersteuning.
	Opmerking

Deze waarschuwingssymbolen dienen om persoonlijk letsel, van uzelf en van anderen, te voorkomen. Volg ze nauwgezet op.

Bewaar deze instructies op een veilige plek en zorg ervoor dat nieuwe gebruikers vertrouwd zijn met de inhoud. Geef de instructies door aan een eventuele toekomstige eigenaar.



Om de kans op brand, elektrische schokken of persoonlijk letsel bij het gebruik van uw apparaat te verminderen, dient u de veiligheidsvoorschriften te volgen, waaronder de volgende:

1. Dit apparaat mag niet worden gebruikt door personen (waaronder kinderen) met een verminderd fysiek, zintuiglijk of mentaal vermogen, of gebrek aan ervaring en kennis, tenzij ze onder toezicht staan of instructies hebben gekregen van iemand die verantwoordelijk is voor hun veiligheid.
2. **Voor gebruik in Europa:** Dit apparaat kan door kinderen vanaf 8 jaar en door personen met een verminderd fysiek, zintuiglijk of mentaal vermogen, of gebrek aan ervaring en kennis, worden gebruikt als ze onder toezicht staan of instructies hebben gekregen omtrent het veilige gebruik van het apparaat en ze de risico's begrijpen. Kinderen mogen niet met het apparaat spelen. Reiniging en onderhoud door de gebruiker mogen zonder toezicht niet worden uitgevoerd door kinderen.
3. Kinderen mogen het apparaat uitsluitend onder toezicht gebruiken. Dit om te voorkomen dat ze ermee gaan spelen.
4. Als de stroomkabel is beschadigd, moet deze door de fabrikant, haar onderhoudsagent of iemand met vergelijkbare kwalificaties worden vervangen, om gevaarlijke situaties te voorkomen.
5. De nieuwe slangen die bij het apparaat worden geleverd moeten worden gebruikt, en de oude slangen mogen niet worden hergebruikt.
6. Zorg er bij apparaten met ventilatieopeningen aan de onderzijde voor dat deze openingen niet worden geblokkeerd door vloerbedekking.
7. **Voor gebruik in Europa:** Houd kinderen jonger dan 3 jaar uit de buurt van de vaatwasser, tenzij doorlopend toezicht wordt gehouden.

# Veiligheidsinstructies

---

8. **LET OP:** Om gevaar als gevolg van het onbedoeld opnieuw instellen van een thermische zekering te vermijden, mag dit apparaat niet worden gebruikt in combinatie met een extern schakelapparaat, zoals een timer, of worden aangesloten op een circuit dat regelmatig door het elektriciteitsbedrijf wordt in- en uitgeschakeld.
9. Dit apparaat is bedoeld om te worden gebruikt in huishoudens en soortgelijke toepassingen zoals:
  - in keukens (voor personeel) in winkels, kantoren en andere werkomgevingen;
  - in boerderijen;
  - door gasten in hotels, motels en andere verblijfsaccommodaties;
  - in Bed & Breakfast-achtige omgevingen.
10. Laat de deur niet open staan. Iemand zou erover kunnen struikelen.
11. **WAARSCHUWING:** messen en ander bestek met scherpe punten moeten met de punt naar beneden in het mandje worden geplaatst of vlak worden neergelegd.

## INSTRUCTIES VOOR HET GEBRUIK VAN DE VAATWASSER

---

-  Deze vaatwasser is niet ontworpen voor commercieel gebruik. Het is bedoeld voor huishoudelijk gebruik en andere soortgelijk werk- en woonomgevingen, zoals:
- winkels
  - kantoren en showrooms
- en door bewoners in voorzieningen als:
- jeugdherbergen en pensions.
-  De vaatwasser mag uitsluitend worden gebruikt, zoals uiteengezet in deze gebruikershandleiding, voor het reinigen van huishoudelijk aardewerk en bestek.  
Elk ander gebruik wordt niet door de fabrikant ondersteund en kan gevaarlijk zijn.
-  De fabrikant kan niet aansprakelijk worden gesteld voor schade als gevolg van onjuist gebruik of onjuiste bediening.
-  Gebruik geen oplosmiddelen in de vaatwasser. Explosiegevaar.
-  Vaatwasmiddel niet inademen of innemen. Vaatwasmiddelen bevatten irriterende of bijtende ingrediënten die een brandend gevoel in de neus, mond en keel kunnen veroorzaken wanneer ze worden ingeslikt of ademhalingsproblemen kunnen veroorzaken. Raadpleeg onmiddellijk een arts in het geval er vaatwasmiddel is ingeademd of ingeslikt.
-  Laat de deur niet onnodig open staan. U zou erover kunnen vallen.
-  Niet op de geopende deur zitten of leunen. Hierdoor kan de vaatwasser kantelen en beschadigd raken en kunt u gewond raken.
-  Gebruik uitsluitend was- en spoelmiddel dat specifiek is samengesteld voor huishoudelijke vaatwassers.  
Gebruik geen afwasmiddel.
-  Gebruik geen sterk zure reinigingsmiddelen.
-  Vul het spoelmiddelreservoir niet met waspoeder of vloeibaar wasmiddel. Hierdoor kan het reservoir ernstig beschadigd raken.
-  Wanneer u het zoutreservoir per ongeluk met poeder of een vloeibaar wasmiddel vult, kan de waterontharder beschadigd raken. Controleer of u het juiste pak met vaatwaszout hebt, voordat u het zoutreservoir vult.
-  Gebruik alleen speciaal grof vaatwaszout voor reactivering, aangezien andere zoutsoorten mogelijk onoplosbare additieven bevatten die een nadelige invloed kunnen hebben op de werking van de ontharder.
-  In een apparaat met een bestekmand (afhankelijk van het model) wordt het bestek beter gedroogd en gereinigd als het bestek met de handgreep naar beneden wordt geplaatst. Om het risico op verwondingen te voorkomen, kunt u messen, vorken enzovoort met de handgreep naar boven plaatsen.
-  Plastic items die niet bestand zijn tegen heet water, zoals plastic wegwerpbekers of plastic bestek en bakjes, moeten niet in de vaatwasser worden gereinigd.  
Door de hoge temperatuur in de vaatwasser kunnen deze items smelten of vervormen.
-  Bij modellen die zijn voorzien van de functie Uitgestelde start moet u ervoor zorgen dat de dispenser droog is voordat u een vaatwasmiddel toevoegt. Indien nodig veegt u de dispenser droog. Het vaatwasmiddel gaat klonteren wanneer u het in een vochtige dispenser plaatst, waardoor het mogelijk niet goed wordt verspreid.
-  Messen en ander bestek met scherpe punten moeten met de punt naar beneden in het mandje worden geplaatst of vlak worden neergelegd.

# Veiligheidsinstructies

---

## INSTRUCTIES VOOR HET BESCHERMEN VAN UW KINDEREN

---



Dit apparaat is geen speelgoed! Om het risico op letsel te voorkomen, houdt u kinderen uit de buurt en laat u ze niet in of in de buurt van de vaatwasser of met de bedieningselementen spelen. Ze zijn zich niet bewust van de mogelijke gevaren hiervan. Wanneer u in de keuken werkt, moet er altijd toezicht op de kinderen worden gehouden. Daarnaast bestaat het gevaar dat spelende kinderen zich in de vaatwasser opsluiten.



Dit apparaat kan door kinderen vanaf 8 jaar en door personen met een verminderd fysiek, zintuiglijk of mentaal vermogen, of gebrek aan ervaring en kennis, worden gebruikt als ze onder toezicht staan of instructies hebben gekregen omtrent het veilige gebruik van het apparaat en ze de risico's begrijpen. Kinderen mogen niet met het apparaat spelen. Reiniging en onderhoud door de gebruiker mogen zonder toezicht niet worden uitgevoerd door kinderen.



Oudere kinderen mogen de vaatwasser alleen gebruiken wanneer duidelijk is uitgelegd hoe het apparaat moet worden bediend, ze in staat zijn om het apparaat op een veilige manier te gebruiken en ze zich bewust zijn van de gevaren van verkeerd gebruik.



**HOUD VAATWASMIDDELEN BUITEN HET BEREIK VAN KINDEREN!** Vaatwasmiddelen bevatten irriterende en bijtende ingrediënten die een brandend gevoel in de mond, neus en keel kunnen veroorzaken wanneer ze worden ingeslikt of ademhalingsproblemen kunnen veroorzaken.

Houd kinderen uit de buurt van de vaatwasser wanneer de deur openstaat.

Er kunnen zich nog wasmiddelrestanten in het apparaat bevinden.

Raadpleeg onmiddellijk een arts in het geval er vaatwasmiddel is ingeademd of ingeslikt.

## INSTRUCTIES VOOR HET INSTALLEREN VAN DE VAATWASSER

---



Controleer het apparaat op zichtbare beschadigingen voordat u het installeert. Gebruik in geen geval een beschadigd apparaat. Een beschadigd apparaat kan gevaarlijk zijn.



De vaatwasser mag voor de stroomvoorziening alleen worden aangesloten op een geschikt geschakeld stopcontact. Het stopcontact moet ook nadat de vaatwasser is geïnstalleerd makkelijk bereikbaar zijn, zodat de stroomtoevoer op elk gewenst moment kan worden onderbroken. (Raadpleeg het gedeelte "Onderdelen en kenmerken" op pagina 11.)



Er mogen zich geen stopcontacten achter de vaatwasser bevinden. Er kan oververhittings- en brandgevaar ontstaan wanneer de vaatwasser tegen het stopcontact aandrukt.



De vaatwasser mag niet worden geïnstalleerd onder een kookplaat. Door de hoge stralingstemperaturen die soms door een kookplaat worden gegenereerd, kan de vaatwasser beschadigd raken. Om dezelfde reden mag het apparaat niet worden geïnstalleerd naast een open vuur of andere apparaten die warmte afgeven, zoals verwarmingselementen enzovoort.



Sluit de vaatwasser pas op de netvoeding aan nadat het apparaat volledig is geïnstalleerd en de deurvenen goed zijn ingesteld.



Controleer voordat u het apparaat aansluit, of de aansluitgegevens op de gegevensplaat (voltage en aangesloten vermogen) overeenkomen met de netvoeding. Bij twijfel raadpleegt u een erkende elektricien.



De elektrische veiligheid van dit apparaat kan alleen worden gegarandeerd wanneer het apparaat is aangesloten op een effectief aardingsstelsel. Het is belangrijk dat deze standaard veiligheidsvereisten aanwezig is en regelmatig wordt getest. Bij twijfel moet het elektrische stelsel in het huis worden gecontroleerd door een erkende electricien. De fabrikant is niet verantwoordelijk voor de gevolgen van een onveilig aardingsstelsel (bijvoorbeeld een elektrische schok).



Gebruik geen stekkerdoos of verlengkabel om het apparaat op de netvoeding aan te sluiten. Als u dit wel doet, kan de vereiste veiligheid van het apparaat niet worden gegarandeerd (bijvoorbeeld het gevaar voor oververhitting).



Dit apparaat mag alleen in mobiele installaties, zoals boten, worden geïnstalleerd wanneer er een risicoanalyse is uitgevoerd door een erkende installateur.



De plastic behuizing van de wateraansluiting bevat een elektrisch component. De behuizing mag niet worden ondergedompeld in water.



Er bevinden zich elektrische draden in de slang van de waterstop. Kort de waterinlaatslang nooit in, zelfs niet als deze te lang is.



Installatie-, onderhouds- en reparatiewerkzaamheden mogen uitsluitend worden uitgevoerd door een erkende en competente persoon, in overeenstemming met de huidige nationale en plaatselijke veiligheidsvoorschriften. Wanneer er reparaties en andere werkzaamheden worden uitgevoerd door een ongekwalificeerde persoon, kan dit gevaar met zich meebrengen. De fabrikant is niet aansprakelijk voor ongeautoriseerd werk.



Het geïntegreerde waterproof systeem biedt bescherming tegen waterschade, mits aan de volgende voorwaarden is voldaan:

- De vaatwasser is correct geïnstalleerd en aangesloten op de waterleiding.
- De vaatwasser wordt goed onderhouden en onderdelen die zichtbaar aan vervanging toe zijn, worden vervangen.
- De kraan wordt dichtgedraaid wanneer het apparaat gedurende een langere periode niet wordt gebruikt (bijvoorbeeld tijdens vakanties).
- Het waterproof systeem werkt ook wanneer het apparaat is uitgeschakeld. Het apparaat moet echter wel aangesloten blijven op de stroomvoorziening.



Een beschadigd apparaat kan gevaarlijk zijn. Als de vaatwasser beschadigd raakt, schakelt u de netvoeding uit en neemt u contact op met uw dealer of de serviceafdeling.



Ongeautoriseerde reparaties kunnen resulteren in onvoorziene gevaren voor de gebruiker. De fabrikant kan hiervoor niet aansprakelijk worden gesteld. Reparaties mogen alleen door een bevoegde servicemonteur worden uitgevoerd.



Defecte onderdelen mogen uitsluitend worden vervangen door originele reserveonderdelen. De veiligheid van het apparaat kan alleen worden gegarandeerd wanneer er originele onderdelen worden gebruikt.



Sluit de vaatwasser voor onderhoudswerkzaamheden altijd af van de stroomvoorziening (schakel het stopcontact uit en trek de stekker uit het stopcontact).



Als de aansluitkabel is beschadigd, moet deze worden vervangen door een speciale kabel. Deze is verkrijgbaar bij de fabrikant. Om veiligheidsredenen mag deze alleen worden geïnstalleerd door de serviceafdeling of een erkende onderhoudsmonteur.

# Veiligheidsinstructies

---



In landen met gebieden die worden geplaagd door kakkerlakken of ander ongedierte, moet u ervoor zorgen dat u het apparaat en de omgeving van het apparaat te allen tijde goed schoon houdt. Schade als gevolg van kakkerlakken of ander ongedierte valt niet onder de garantie.



In het geval van een defect of voor reinigingsdoeleinden, het apparaat is alleen volledig geïsoleerd van de stroomvoorziening als:

- het stopcontact is uitgeschakeld en de stekker uit het stopcontact is getrokken, of
- wanneer de netvoeding is uitgeschakeld, of
- de hoofdzekering van de netvoeding is verwijderd, of
- de schroefzekering is verwijderd (in landen waar dit van toepassing is).



Pas het apparaat op geen enkele wijze aan, tenzij u hier toestemming voor hebt gekregen van de fabrikant.



Open nooit de behuizing van het apparaat.

Het knoeien met elektrische aansluitingen of onderdelen en mechanische onderdelen is zeer gevaarlijk en kan leiden tot defecten of een elektrische schok.



Zolang het apparaat nog onder de garantie valt, moeten eventuele reparaties uitsluitend worden uitgevoerd door een servicemonteur die is geautoriseerd door de fabrikant. Anders komt de garantie te vervallen.



Houd bij de installatie van het product zowel boven, links, rechts als achter het product ruimte vrij, zodat er een goede ventilatie mogelijk is.

Als er onvoldoende ruimte tussen het product en de gootsteen wordt gelaten, kan de gootsteen beschadigd raken of kan er schimmelvorming ontstaan.



Controleer of het hardheidsniveau correct is ingesteld voor de afwasmachine voor uw locatie.  
(Raadpleeg het gedeelte “Wateronthardermodus (Waterhardheidsinstelling)” op pagina 19.)

Ga voor informatie over de milieuverbindenissen en product specifieke wettelijke verplichtingen van Samsung naar: [samsung.com/uk/aboutsamsung/samsungelectronics/corporatecitizenship/data\\_corner.html](https://samsung.com/uk/aboutsamsung/samsungelectronics/corporatecitizenship/data_corner.html)



## INSTRUCTIES IN VERBAND MET HET WEEE-LABEL

---



### **Correcte verwijdering van dit product (elektrische & elektronische afvalapparatuur)**

#### **(Van toepassing in landen waar afval gescheiden wordt ingezameld)**

Dit merkteken op het product, de accessoires of het informatiemateriaal duidt erop dat het product en zijn elektronische accessoires (bv. lader, headset, USB-kabel) niet met ander huishoudelijk afval verwijderd mogen worden aan het einde van hun gebruiksduur. Om mogelijke schade aan het milieu of de menselijke gezondheid door ongecontroleerde afvalverwijdering te voorkomen, moet u deze artikelen van andere soorten afval scheiden en op een verantwoorde manier recyclen, zodat het duurzame hergebruik van materiaalbronnen wordt bevorderd.

Huishoudelijke gebruikers moeten contact opnemen met de winkel waar ze dit product hebben gekocht of met de gemeente waar ze wonen om te vernemen waar en hoe ze deze artikelen milieuvriendelijk kunnen laten recyclen.

Zakelijke gebruikers moeten contact opnemen met hun leverancier en de algemene voorwaarden van de koopovereenkomst nalezen. Dit product en zijn elektronische accessoires mogen niet met ander bedrijfsafval voor verwijdering worden gemengd.

# Inhoud

---

<b>ONDERDELEN EN KENMERKEN</b>	11	Kenmerken van de vaatwasser
	14	Bedieningspaneel
	17	Displays
<b>GEBRUIK VAN WASMIDDEL EN WATERONTHARDER</b>	19	Wateronthardermodus (Waterhardheidsinstelling)
	20	Het zout in de waterontharder plaatsen
	21	Wasmiddel gebruiken
	22	Spoelmiddel gebruiken
	23	De optie Vaatwastablet gebruiken
<b>HET VAATWERK IN DE MACHINE PLAATSEN</b>	24	Vaatwerk in de bovenste mand plaatsen
	26	Vaatwerk in de onderste mand plaatsen
	26	Pennen van de onderste mand neerklappen
	27	Besteklade
	29	Voor wassen in de vaatwasser zijn de volgende voorwerpen
<b>VAATWASPROGRAMMA'S</b>	30	De machine aanzetten
	30	Het programma wijzigen
	31	Aan het einde van het wasprogramma
	31	Wasprogrammatabel
<b>REINIGING EN ONDERHOUD</b>	33	De filters schoonmaken
	34	De sproeiarmen schoonmaken
	34	De deur schoonmaken
	34	Onderhoud van de vaatwasser
	34	Bescherming tegen bevrozing
	35	Onderhoud van uw vaatwasser
<b>UW VAATWASSER INSTALLEREN</b>	36	Watertoevoer en afvoer
	38	Aansluiting van de afvoerslang
	38	Plaatsing van de machine
	38	De vaatwasser starten
<b>INSTALLATIE VAN DE VAATWASSER</b>	39	Onderbouw, half-inbouw, volledig inbouw
<b>PROBLEMEN OPLOSSEN</b>	45	Voordat u de technische dienst belt
	48	Foutcodes
<b>BIJLAGE</b>	49	Specificaties
	50	Afmetingen van de machine

# Onderdelen en kenmerken

## KENMERKEN VAN DE VAATWASSER

Voor- en achteraanzicht DW60M6050\*\*/ DW60M6031\*\*

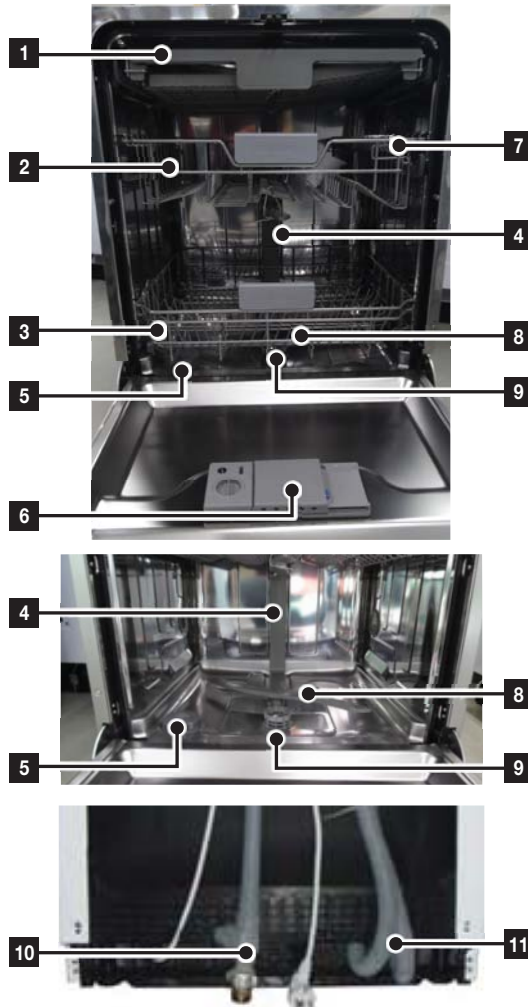

1	3e rek
2	Bovenste mand
3	Onderste mand
4	Spruitstuk
5	Zoutbakje
6	Dispenser
7	Kopjesmand
8	Sproeiarmen
9	Filter
10	Inlaatslang
11	Afvoerslang

 Toebehoren - gebruiksaanwijzing, zouttrechter, bestekmandje.

# Onderdelen en kenmerken

## Voor- en achteraanzicht (DW60M6051\*\*)

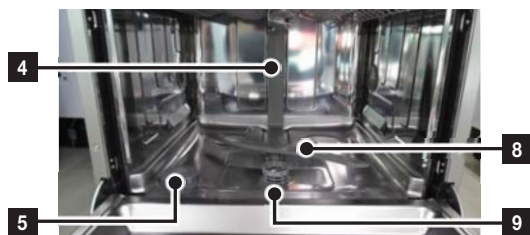
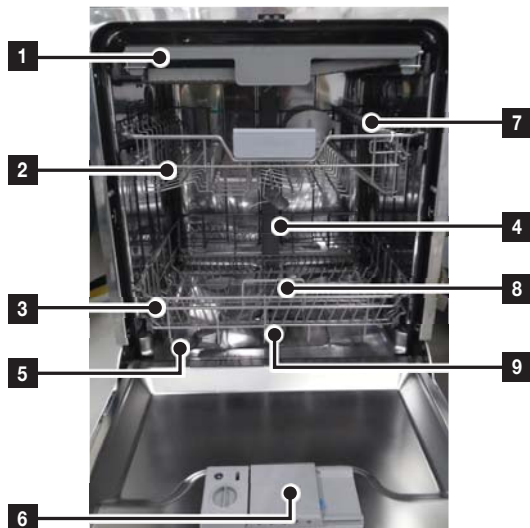

1	3e rek
2	Bovenste mand
3	Onderste mand
4	Spruitstuk
5	Zoutbakje
6	Dispenser
7	Kopjesmand
8	Sproeiarmen
9	Filter
10	Inlaatslang
11	Afvoerslang

 Toebehoren - gebruiksaanwijzing, zoutrechter, bestekmandje.

## Voor- en achteraanzicht (DW60M6040\*\*)

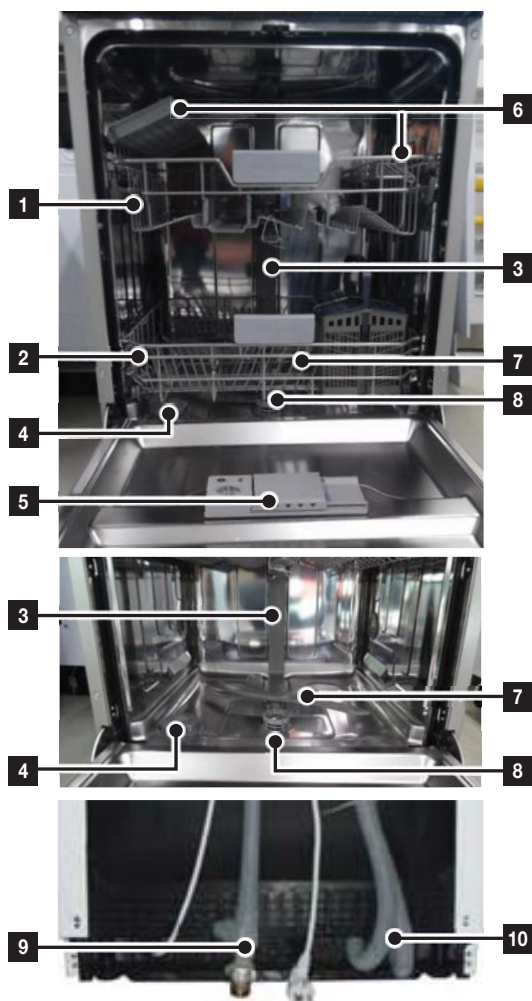

<b>1</b>	Bovenste mand
<b>2</b>	Onderste mand
<b>3</b>	Spruitstuk
<b>4</b>	Zoutbakje
<b>5</b>	Dispenser
<b>6</b>	Kopjesmand
<b>7</b>	Sproeiarmen
<b>8</b>	Filter
<b>9</b>	Afvoerslang
<b>10</b>	Inlaatslang

 Toebehoren - gebruiksaanwijzing, zouttrechter, bestekmandje.

# Onderdelen en kenmerken

## BEDIENINGSPANEEL

DW60M6050F\*/DW60M6051F\*/DW60M6040F\*  
 DW60M6050U\*/DW60M6051U\*/DW60M6040U\*  
 DW60M6050S\*/DW60M6051S\*/DW60M6040S\*  
 DW60M6031S\*

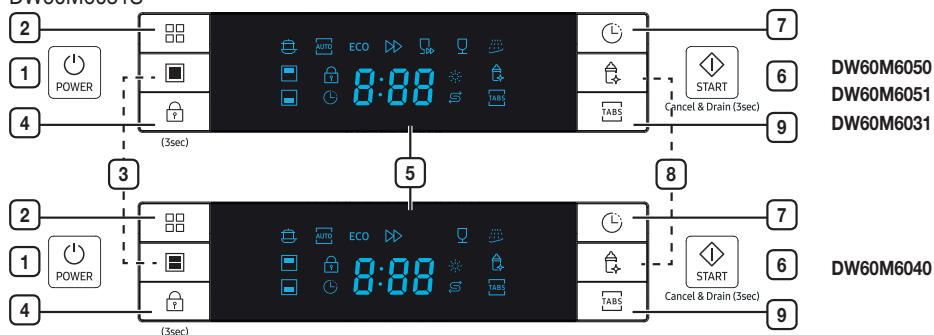

<b>1</b>	<b>Power (Aan/Uit)</b>	Deze knop indrukken om de vaatwasser aan te zetten: het scherm licht op.
<b>2</b>	<b>Programma</b>	Met deze toets kunt u het wasprogramma selecteren.
<b>3</b>	<b>Halve lading</b>	Gebruik voor een kleine lading met een beperkt aantal items alleen de bovenste of onderste mand om energie te besparen. Druk op de toets <b>Halve lading</b> om de bovenste of onderste mand te selecteren.
<b>4</b>	<b>Bedieningsvergrendeling</b>	Met deze toets kunt u de toetsen op het bedieningspaneel vergrendelen zodat kinderen de vaatwasser niet per ongeluk kunnen starten door de toetsen op het paneel in te drukken. U kunt de toetsen van het bedieningspaneel vergrendelen en ontgrendelen door de toetsen <b>Bedieningsvergrendeling</b> drie (3) seconden lang gelijktijdig ingedrukt te houden.
<b>5</b>	<b>Displayvenster</b>	In-bedrijfsindicatie, uitsteltimer, foutcodes, enzovoort.
<b>6</b>	<b>Start</b>	Als u een programma wilt starten, drukt u op de knop <b>Start</b> voordat u de deur sluit. <b>*Opnieuw instellen</b> : als u een actief programma wilt annuleren en het water uit de vaatwasser wilt afvoeren, houdt u de knop <b>Start</b> drie (3) seconden ingedrukt. Nadat de vaatwasser is gereset, selecteert u een programma en optie en drukt u vervolgens op <b>Start</b> om de vaatwasser opnieuw te starten.
<b>7</b>	<b>Uitgestelde start</b>	Met deze toets kunt u de start van de machine uitstellen. U kunt de start maximaal <b>24</b> uur uitstellen. Elke druk op deze toets betekent een uitstel van een uur.
<b>8</b>	<b>Hygiëne</b>	Druk op de toets <b>Hygiëne</b> voor de best mogelijke hygiëne in uw vaatwasser. Bij de laatste spoelbeurt wordt het water enkele minuten tot 67 °C verwarmd. Deze functie is beschikbaar voor alle programma's, met uitzondering van Snelwasprogramma en Voorwas.
<b>9</b>	<b>Vaatwastablet</b>	Met deze toets selecteert u de optie Vaatwastablet, waarvoor geen zout en spoelmiddel nodig hebt, maar wel een Vaatwastablet. Deze optie kunt u alleen selecteren bij het programma Intensief, Automatisch of ECO.

- Zolang de deur open staat, werkt alleen de toets **Power (Aan/Uit)**.
- Voordat u een programma start, kunt u opties (**Vaatwastablet**, **Uitgestelde start** en/of **Halve lading**) selecteren.

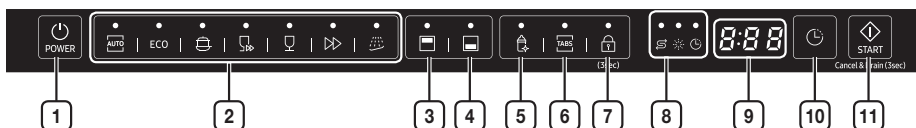

**⚠ BELANGRIJK:** Lees alle gebruiksinstructies door voordat u de machine in gebruik neemt, om de vaatwasser optimaal te kunnen gebruiken.

DW60M6050BB/DW60M6031BB





DW60M6040BB



<b>1</b>	<b>Power (Aan/Uit)</b>	Deze knop indrukken om de vaatwasser aan te zetten: het scherm licht op.
<b>2</b>	<b>Wasprogramma</b>	Met deze toets kunt u het wasprogramma selecteren.
<b>3</b>	<b>Bovenste</b>	<p>Als u <b>Bovenste</b> selecteert, wordt alleen de sproeiarm van het bovenste rek geactiveerd. De onderste sproeiarm blijft inactief.</p> <p>Gebruik deze functie om een kleine hoeveelheid borden of glazen in het bovenste rek te reinigen.</p> <p> Als u <b>Bovenste</b> selecteert, plaatst u alleen borden, glazen enz. in het bovenste rek. Wat zich in het onderste rek bevindt, wordt niet gereinigd.</p> <p>Als u <b>Bovenste</b> selecteert, nemen de programmatijd en de hoeveelheid verbruikte elektriciteit af.</p>
<b>4</b>	<b>Onderste</b>	<p>Als u <b>Onderste</b> selecteert, wordt alleen de sproeiarm van het onderste rek geactiveerd. De bovenste sproeiarm blijft inactief.</p> <p>Gebruik deze functie om een kleine hoeveelheid borden of glazen op het onderste rek te reinigen.</p> <p> Als u <b>Onderste</b> selecteert, plaatst u alleen voorwerpen, glazen enz. in het onderste rek. Wat zich in het bovenste rek bevindt, wordt niet gereinigd.</p> <p>Als u <b>Onderste</b> selecteert, nemen de programmatijd en de hoeveelheid verbruikte elektriciteit af.</p>
<b>5</b>	<b>Hygiëne</b>	Druk op de toets <b>Hygiëne</b> voor de best mogelijke hygiëne in uw vaatwasser. Bij de laatste spoelbeurt wordt het water enkele minuten tot 67 °C verwarmd. Deze functie is beschikbaar voor alle programma's, met uitzondering van Snelwasprogramma en Voorwas.
<b>6</b>	<b>Vaatwastablet</b>	Met deze toets selecteert u de optie <b>Vaatwastablet</b> , waarvoor geen zout en spoelmiddel nodig hebt, maar wel een <b>Vaatwastablet</b> . Deze optie kan worden gebruikt bij alle programma's, behalve Automatisch, Snelwasprogramma en Voorwas.

# Onderdelen en kenmerken

<b>7 Bedieningsvergrendeling</b>	<p>Met deze toets kunt u de toetsen op het bedieningspaneel vergrendelen zodat kinderen de vaatwasser niet per ongeluk kunnen starten door de toetsen op het paneel in te drukken.</p> <p>U kunt de toetsen van het bedieningspaneel vergrendelen en ontgrendelen door de toetsen <b>Bedieningsvergrendeling</b> drie (3) seconden lang gelijktijdig ingedrukt te houden.</p>
<b>8 Indicatielampje</b>	<p>Als het indicatielampje <b>Spoelmiddel bijvullen</b> of <b>Zout bijvullen</b> brandt, moet spoelmiddel of zout worden bijgevoerd.</p> <p> <b>Indicatielampje Uitgestelde start</b></p> <ul style="list-style-type: none"><li>Als het indicatielampje "Uitgestelde start" brandt, hebt u de optie "Uitgestelde start" geselecteerd.</li></ul> <p> <b>Indicatielampje Spoelmiddel bijvullen</b></p> <ul style="list-style-type: none"><li>Als het indicatielampje "Spoelmiddel bijvullen" brandt, betekent dit dat het spoelmiddel in de vaatwasser bijna op is en moet worden bijgevoerd.</li></ul> <p> <b>Indicatielampje Zout bijvullen</b></p> <ul style="list-style-type: none"><li>Als het indicatielampje "Zout bijvullen" brandt, betekent dit dat het vaatwaszout in de vaatwasser bijna op is en moet worden bijgevoerd.</li></ul>
<b>9 Display</b>	Hier verschijnt de resterende tijd, foutcodes of de uitsteltijd.
<b>10 Uitgestelde start</b>	Met deze toets kunt u de start van de machine uitstellen. U kunt de start maximaal <b>24</b> uur uitstellen. Elke druk op deze toets betekent een uitstel van een uur.
<b>11 Start</b>	Als u een programma wilt starten, drukt u op de knop <b>Start</b> voordat u de deur sluit. <b>*Opnieuw instellen</b> : als u een actief programma wilt annuleren en het water uit de vaatwasser wilt afvoeren, houdt u de knop <b>Start</b> drie (3) seconden ingedrukt. Nadat de vaatwasser is gereset, selecteert u een programma en optie en drukt u vervolgens op <b>Start</b> om de vaatwasser opnieuw te starten.

 Voordat u een cyclus start, kunt u de opties (**Vaatwastablet, Halve lading, Uitstel, Hygiëne**) selecteren.

 Ga als volgt te werk als u wilt voorkomen dat het touchpad minder gevoelig wordt:

- Raak het midden van elke toets met één vinger aan. Niet drukken.
- Maak het oppervlak van de aanraakbediening regelmatig schoon met een zachte, vochtige doek.
- Let erop dat u niet meerdere toetsen tegelijkertijd aanraakt, tenzij dit wordt aangegeven.

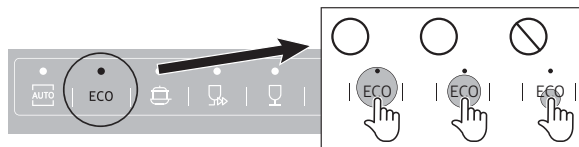









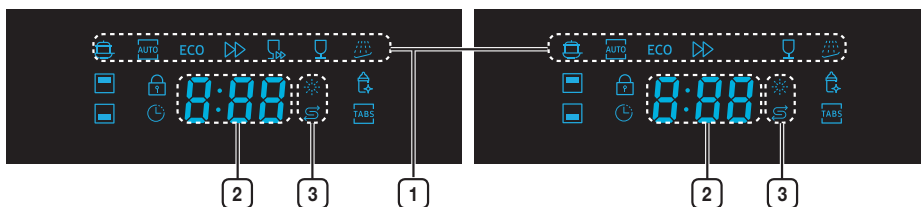

## DISPLAYS

DW60M6050F\*/DW60M6051F\*/DW60M6040F\*  
 DW60M6050U\*/DW60M6051U\*/DW60M6040U\*  
 DW60M6050S\*/DW60M6051S\*/DW60M6040S\*  
 DW60M6031S\*

DW60M6050/DW60M6051/DW60M6031

DW60M6040



<b>1</b>	<b>Programmapictogrammen</b>	Druk op de toets <b>Programma</b> om een van de programma's te selecteren.
	<b>Intensief</b>	Sterk vervuilde items, zoals potten en pannen.
	<b>Automatisch wasprogramma</b>	Licht tot zwaar vervuilde dagelijkse items, automatische detectie van de mate van vervuiling.
<b>ECO</b>	<b>ECO</b>	Normaal vervuilde dagelijkse items, met gereduceerd energie- en waterverbruik.
	<b>Express</b>	Normale dagelijks gebruikte items, met een kort programma.
	<b>Snelwasprogramma</b>	Licht vervuild met zeer kort programma. (DW60M6050/DW60M6051/DW60M6031)
	<b>Breekbaar</b>	Licht vervuilde fijne items.
	<b>Voorwas</b>	Afspoelen met koud water voor het verwijderen voordat een ander programma wordt uitgevoerd.
<b>2</b>	<b>Display</b>	Hier verschijnt de resterende tijd, foutcodes of de uitsteltijd.
<b>3</b>	<b>Bijvulindicatielampjes</b>	Als het indicatielampje Spoelmiddel bijvullen of Zout bijvullen brandt, moet spoelmiddel of zout worden bijgevoerd.
	<b>Indicatielampje Spoelmiddel bijvullen</b>	Als het indicatielampje Spoelmiddel bijvullen of Zout bijvullen brandt, moet spoelmiddel of zout worden bijgevoerd. Raadpleeg voor het bijvullen van het spoelmiddelreservoir de sectie "Wanneer moet het spoelmiddelbakje worden bijgevoerd?" op pagina <b>22</b> .
	<b>Indicatielampje Zout bijvullen</b>	Als het indicatielampje "Zout bijvullen" brandt, betekent dit dat het vaatwazout in de vaatwasser bijna op is en moet worden bijgevoerd. Raadpleeg voor het bijvullen van het zoutreservoir de sectie "Het zout in de waterontharder plaatsen" op pagina <b>20</b> .

# Onderdelen en kenmerken

DW60M6050BB/DW60M6040BB /DW60M6031BB

DW60M6050/DW60M6031

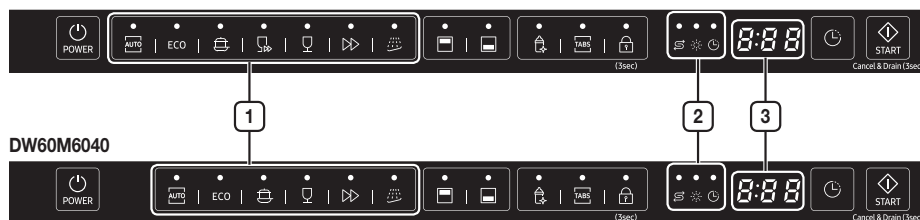

<b>1</b>	<b>Programmapictogrammen</b>	Druk op de toets <b>Programma</b> om een van de programma's te selecteren.
	<b>Automatisch wasprogramma</b>	Licht tot zwaar vervuilde dagelijkse items, automatische detectie van de mate van vervuiling.
<b>ECO</b>	<b>ECO</b>	Normaal vervuilde dagelijkse items, met gereduceerd energie- en waterverbruik.
	<b>Intensief</b>	Sterk vervuilde items, zoals potten en pannen
	<b>Snelwasprogramma</b>	Licht vervuild met zeer kort programma. DW60M6050/DW60M6051/DW60M6031
	<b>Breekbaar</b>	Licht vervuilde fijne items.
	<b>Express</b>	Normale dagelijks gebruikte items, met een kort programma.
	<b>Voorwas</b>	Afspoelen met koud water voor het verwijderen voordat een ander programma wordt uitgevoerd.
<b>2</b>	<b>Bijvulindicatielampjes</b>	Als het indicatielampje Spoelmiddel bijvullen of Zout bijvullen brandt, moet spoelmiddel of zout worden bijgevoerd.
	<b>Indicatielampje Zout bijvullen</b>	Als het indicatielampje "Zout bijvullen" brandt, betekent dit dat het vaatwaszout in de vaatwasser bijna op is en moet worden bijgevoerd. Raadpleeg voor het bijvullen van het zoutreservoir de sectie "Het zout in de waterontharder plaatsen" op pagina <b>20</b> .
	<b>Indicatielampje Spoelmiddel bijvullen</b>	Als het indicatielampje Spoelmiddel bijvullen of Zout bijvullen brandt, moet spoelmiddel of zout worden bijgevoerd. Raadpleeg voor het bijvullen van het spoelmiddelreservoir de sectie "Het spoelmiddelreservoir vullen" op pagina <b>22</b> .
	<b>Indicatielampje Uitgestelde start</b>	Als het indicatielampje "Uitgestelde start" brandt, hebt u de optie "Uitgestelde start" geselecteerd.
<b>3</b>	<b>Display</b>	Hier verschijnt de resterende tijd, foutcodes of de uitsteltijd.

# Gebruik van wasmiddel en waterontharder

## WATERONTHARDERMODUS (WATERHARDHEIDSINSTELLING)

Bij deze vaatwasser kunt u de hoeveelheid zout die wordt verbruikt aanpassen aan de hardheid van het gebruikte water. Dit is bedoeld om het zoutverbruik te optimaliseren. Het zoutverbruik is als volgt in te stellen:

1. Zet de machine aan;
2. Houd de toets **Voorwas of Programma** binnen 60 seconden na het aanzetten van de machine ten minste 5 seconden ingedrukt om het instellen van de waterontharder te starten;
  - Druk enkele malen op de toets **Voorwas of Programma** om de juiste instelling voor uw locatie te selecteren. De instellingen die u kunt selecteren zijn achtereenvolgens: H1 → H2 → H3 → H4 → H5 → H6; Het is raadzaam de instelling te verrichten volgens de volgende tabel.  
\* De fabrieksinstelling: H3 (EN 50242)
3. Wacht 5 seconden om de instelling te voltooien.

WATERHARDHEID				Stand van de selectieknop	Zoutverbruik (gram/wasbeurt)
° dH	° fH	° Clark	mmol/l		
0-5	0-9	0-6	0-0,94	H1	0
6-11	10-20	7-14	1,0-2,0	H2	9
12-17	21-30	15-21	2,1-3,0	H3	12
18-22	31-40	22-28	3,1-4,0	H4	20
23-34	41-60	29-42	4,1-6,0	H5	30
35-55	61-98	43-69	6,1-9,8	H6	60

- ☑ 1 dH (Duitse eenheid) = 0,178 mmol/l
- ☑ 1 Clark (Britse eenheid) = 0,143 mmol/l
- ☑ 1 fH (Franse eenheid) = 0,1 mmol/l

- ☑ Neem contact op met uw plaatselijke waterleidingbedrijf voor meer informatie over de hardheid van uw kraanwater.

### ☑ WATERONTHARDER

De hardheid van het water varieert van plaats tot plaats. Bij gebruik van hard water is kalkafzetting mogelijk op borden en bestek. De machine is uitgerust met een speciale waterontharder die gebruikmaakt van een soort zout om kalk en mineralen in het water te neutraliseren.

[Afzetting op bestek]



# Gebruik van wasmiddel en waterontharder

## HET ZOUT IN DE WATERONTHARDER PLAATSEN

Gebruik altijd zout dat speciaal bestemd is voor vaatwassers.

Het zoutbakje bevindt zich onder de onderste mand en moet als volgt worden gevuld:

### BELANGRIJK

- Gebruik alleen zout dat speciaal bestemd is voor vaatwassers. Andere soorten zout die niet speciaal zijn bestemd voor gebruik in een vaatwasser, met name tafelsalz, zullen de waterontharder beschadigen. In het geval van schade door het gebruik van ongeschikt zout vervalt de garantie van fabrikant en is de fabrikant niet aansprakelijk voor geleden schade.
- Vul het zout alleen bij net voordat u een van de volledige wasprogramma's start. Hierdoor wordt voorkomen dat mogelijk gemorste zoutkorrels of zout water langere tijd op de bodem van de machine blijven liggen, waar ze corrosie zouden kunnen veroorzaken.
- Na de eerste wasbeurt gaat het lampje op het bedieningspaneel uit.

1. Verwijder de onderste mand en draai de dop van het zoutbakje.

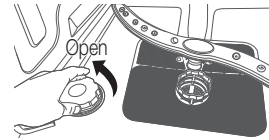

2. Vul het bakje de eerste keer dat u het bakje vult tot 2/3 met water (circa 1 liter).

3. Plaats het uiteinde van de meegeleverde trechter in de opening en doe circa 1,5 kg zout in het bakje. Het is normaal dat een kleine hoeveelheid water uit het zoutbakje loopt.

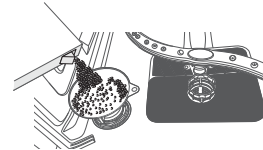

4. Draai de dop weer zorgvuldig op het zoutbakje.

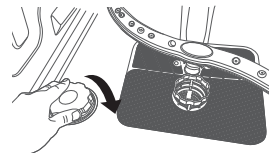

5. Gewoonlijk gaat het zoutwaarschuingslampje uit nadat u zout in het zoutbakje hebt gedaan.



- Het zoutbakje moet worden bijgevuld wanneer het zoutwaarschuingslampje op het bedieningspaneel gaat branden. Ook nadat het zoutbakje is gevuld, kan het zijn dat het indicatielampje pas uitgaat nadat het zout volledig is opgelost.  
Als het bedieningspaneel geen zoutwaarschuingslampje heeft, kunt u bepalen wanneer u zout in de waterontharder moet bijvullen op basis van het aantal wasbeurten dat de vaatwasser heeft uitgevoerd.
- Als een grote hoeveelheid zout is gemorst in de vaatwasser, is het raadzaam een voorwasprogramma uit te voeren om het morsen te verminderen.

## WASMIDDEL GEBRUIKEN

Voor alle vaatwasprogramma's moet u een vaatwasmiddel in het vaatwasmiddelbakje gebruiken. Gebruik voor de beste prestaties de juiste hoeveelheid vaatwasmiddel voor het programma.

- ⚠ LET OP:** Gebruik alleen vaatwasmiddelen. Gewone wasmiddelen produceren te veel schuim en hebben een negatieve invloed op de prestaties van de vaatwasser of kunnen ervoor zorgen dat de vaatwasser niet meer naar behoren werkt.
- ⚠ WAARSCHUWING:** Zorg ervoor dat u geen vaatwasmiddelen inslikt. Adem ook de dampen niet in. Vaatwasmiddelen bevatten irriterende en bijtende chemicaliën die ademhalingsproblemen kunnen veroorzaken. Als u de dampen van een vaatwasmiddel hebt ingeademd of het middel hebt ingeslikt, raadpleegt u onmiddellijk een arts.
- ⚠ WAARSCHUWING:** Houd vaatwasmiddelen buiten het bereik van kinderen.

### Het vaatwasmiddelbakje vullen

1. Open het klepje van het vaatwasmiddelbakje door de vergrendeling omlaag te drukken.

 Het klepje staat na afloop van een vaatwasprogramma altijd open.

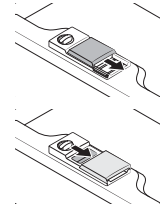

2. Vul het vaatwasmiddelbakje voor het hoofdprogramma met de aanbevolen hoeveelheid vaatwasmiddel.
3. Sluit het klepje door dit naar links en vervolgens omlaag te schuiven.

 Er is geen afzonderlijke knop voor het gebruik van vaatwastabletten.

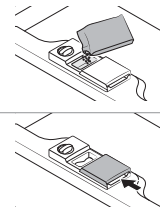

4. Voor een betere reiniging, met name als uw sterk vervuilde items hebt, doet u een kleine hoeveelheid vaatwasmiddel (ongeveer 8 g) op de deur. Dit wordt gebruikt tijdens het voorspoelen.

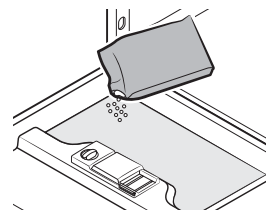

# Gebruik van wasmiddel en waterontharder

## SPOELMIDDEL GEBRUIKEN

### Het spoelmiddelreservoir vullen

Zodra het indicatielampje Spoelmiddel bijvullen op het bedieningspaneel gaat branden, moet u spoelmiddel toevoegen.

Uw vaatwasser is alleen geschikt voor het gebruik van vloeibaar spoelmiddel.

Wanneer u een spoelmiddel in poedervorm gebruikt, raakt de reservoiropening verstopt en werkt de vaatwasser niet meer naar behoren.

Spoelmiddel verbetert de droogprestaties van uw vaatwasser.

 **LET OP:** Gebruik geen gewoon vaatwasmiddel in het spoelmiddelreservoir.

1. Draai het deksel van het spoelmiddelreservoir open door deze tegen de klok in te draaien.

 U verbetert de droogprestaties door spoelmiddel toe te voegen bij gebruik van vaatwastabletten.

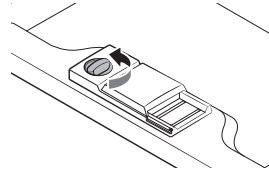

2. Vul het spoelmiddelreservoir met spoelmiddel.

 Gebruik het kijkglas wanneer u het reservoir met spoelmiddel vult.

 **LET OP:** Vul het reservoir niet tot boven de niveau-indicator. Door een teveel aan spoelmiddel kan het reservoir tijdens het programma overstromen.

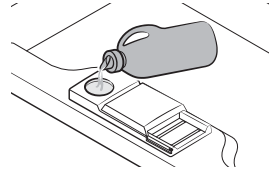

3. Stel de spoelmiddelindicator in op een waarde tussen 1 en 6. Hoe hoger de waarde, hoe meer spoelmiddel er wordt gebruikt.

Als u problemen hebt om het spoelmiddelniveau in te stellen, kunt u een munt gebruiken om de toets te draaien.

4. Draai het deksel van het spoelmiddelreservoir dicht door deze met de klok mee te draaien.

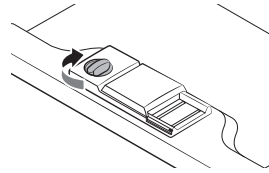

## DE OPTIE VAATWASTABLET GEBRUIKEN

Deze vaatwasser is voorzien van de optie Vaatwastablet, waarvoor geen zout en spoelmiddel nodig hebt, maar wel een 3 in 1-tablet. Deze optie kunt u alleen selecteren bij de programma's Intensive en Eco.

 De instelling Vaatwastablet is speciaal bestemd voor het gebruik van Vaatwastablet-tabletten. Als u een Vaatwastablet-tablet gebruikt zonder deze optie te gebruiken, krijgt u niet het beste resultaat.

1. Doe het Vaatwastablet-tablet in het bakje en selecteer de optie Vaatwastablet.
2. Sluit het deksel en druk het aan totdat het vastklikt.

 Let bij het gebruik van compacte Vaatwastablet-combinatiemiddelen goed op of het deksel goed kan worden gesloten.

 **BELANGRIJK:** Bewaar alle wasmiddelen op een veilige plaats, buiten het bereik van kinderen. Doe het vaatwasmiddel altijd pas in het bakje wanneer u op het punt staat de vaatwasser te starten.



# Het vaatwerk in de machine plaatsen

Houd bij het plaatsen van het vaatwerk in de machine de volgende richtlijnen aan voor het beste resultaat. De kenmerken en het uiterlijk van de rekken en bestekmanden kunnen van model tot model verschillen.

## ⚠ Let op voor en na het plaatsen van het vaatwerk in de machine

Veeg grote hoeveelheden voedselresten van het vaatwerk voordat u dit in de machine plaatst. Het is niet nodig het vaatwerk onder de waterkraan af te spoelen. Plaats de voorwerpen in de volgende volgorde in de vaatwasser:

1. Plaats voorwerpen als kopjes, glazen, potten en pannen ondersteboven.
  2. Plaats gebogen voorwerpen, of voorwerpen met holten, schuin zodat het water er vanaf kan lopen.
  3. Stapel de voorwerpen zorgvuldig zodat ze niet kunnen omvallen.
  4. Let op dat ze voorwerpen de draaiende beweging van de sproeiarmen tijdens de wasbeurt niet belemmeren.
- Zeer kleine voorwerpen mogen niet in de vaatwasser worden gewassen, omdat ze gemakkelijk uit de rekken kunnen vallen.

## ✍ Het vaatwerk uit de machine halen

Om te voorkomen dat water van de bovenste mand op het vaatwerk in de onderste mand valt, is het raadzaam eerst de onderste mand leeg te maken en daarna pas de bovenste mand.

## VAATWERK IN DE BOVENSTE MAND PLAATSEN

De bovenste mand is bedoeld voor kwetsbaarder en lichter vaatwerk, zoals glazen, kopjes, schoteltjes, bordjes, schaalmpjes en lage pannen (mits ze niet te vuil zijn).

Plaats het vaatwerk zodanig dat ze niet zullen worden bewogen door de waterstralen. Plaats glazen, kopjes en schaalmpjes altijd ondersteboven.

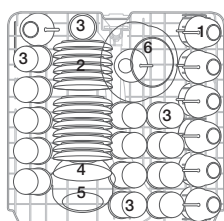

DW60M6050  
DW60M6051  
DW60M6031

(couverts voor 14 personen)

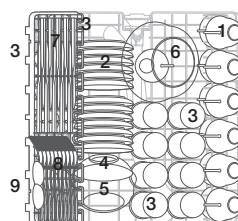

DW60M6040  
(couverts voor 13 personen)



Schotels



Glazen



Schaaltjes



Schalen



Grote schalen



Messen



Vorken



Soeplepels



## De bovenste mand bijstellen

De hoogte van de bovenste mand kan worden aangepast om meer ruimte vrij te maken voor groot keukengerei in de bovenste of onderste mand.

1. U kunt het bovenste rek laten zakken door de hendels "A" aan de linker- en rechterkant van de bovenste mand in te drukken en de bovenste mand tegelijkertijd enigszins omlaag te schuiven.
2. U kunt het bovenste rek omhoog schuiven door de bovenste mand naar boven te trekken. Hiervoor hoeft u geen hendels in te drukken.

 **LET OP:** Het is raadzaam de hoogte van de bovenste mand in te stellen voordat u vaatwerk in de mand plaatst. Als u de mand verstelt nadat u het vaatwerk hebt geplaatst, zou u het vaatwerk kunnen beschadigen.

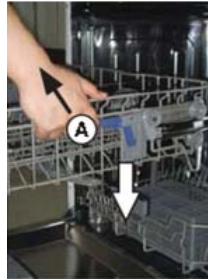

Naar een lagere positie

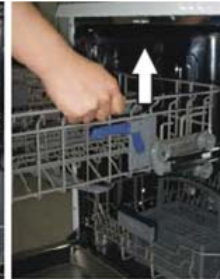

Naar een hogere positie

# Het vaatwerk in de machine plaatsen

## VAATWERK IN DE ONDERSTE MAND PLAATSEN

Het is raadzaam grote voorwerpen, die het moeilijkst schoon te maken zijn, op het onderste rek te plaatsen: potten, pannen, deksels en dienschalen, zoals weergegeven in de afbeelding aan de rechterkant.

Plaats dienschalen en deksels bij voorkeur aan de zijde van de rekken om te voorkomen dat deze de draaiende beweging van de bovenste sproeiarm belemmeren. Potten, dienschalen, enz. moeten altijd ondersteboven worden geplaatst.

Diepe potten moeten schuin worden geplaatst, zodat het water eruit kan lopen.

Het onderste rek bevat onderdelen die omlaag kunnen worden geklapt, zodat meer en grotere potten en pannen kunnen worden geplaatst.

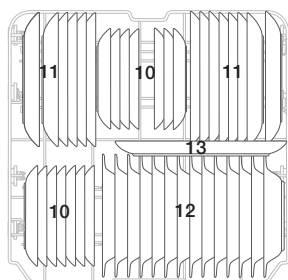

DW60M6050  
DW60M6051  
DW60M6031  
(couverts voor 14 personen)

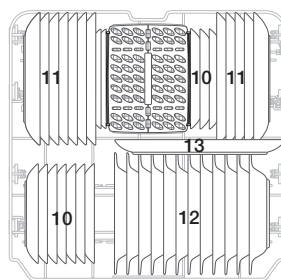

DW60M6040  
(couverts voor 13 personen)



Dessertschalen



Platte borden



Soepkommen

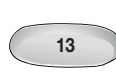

Ovale schaal

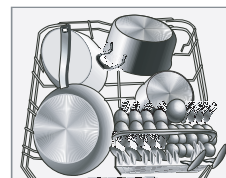

 Lange voorwerpen, serveerbestek, slacouverts en grote messen moeten op het rek worden gelegd zodat ze de draaiende beweging van de sproeiarmen niet kunnen belemmeren.

## PENNEN VAN DE ONDERSTE MAND NEERKLAPPEN

De penne in de onderste mand kunnen worden neergeklapt om potten en pannen beter te kunnen schikken, zoals weergegeven in de afbeelding aan de rechterkant.



DW60M6050  
DW60M6051  
DW60M6031

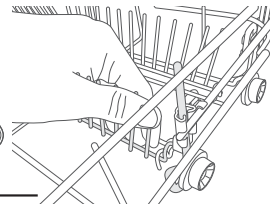
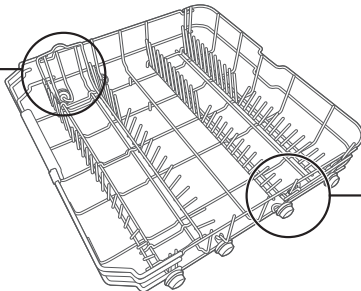







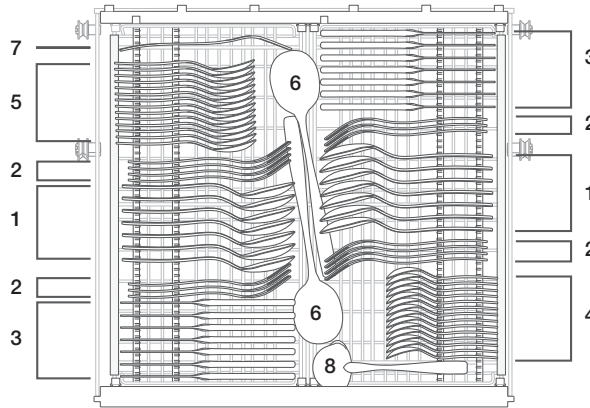

DW60M6050  
DW60M6051  
DW60M6040  
DW60M6031

## BESTEKLADE

Bestek moet in de besteklade worden geplaatst, met de handgreep naar beneden: lepels moeten een voor een in de toepasselijke sleuven worden geplaatst. Lange voorwerpen moeten liggend worden geplaatst, aan de voorkant van de bovenste mand.

DW60M6050\*\*/DW60M6051\*\*/DW60M6031\*\*



1	Soeplepels		5	Dessertlepels	
2	Vorken		6	Serveerlepels	
3	Messen		7	Serveevorken	
4	Theelepels		8	Juslepels	









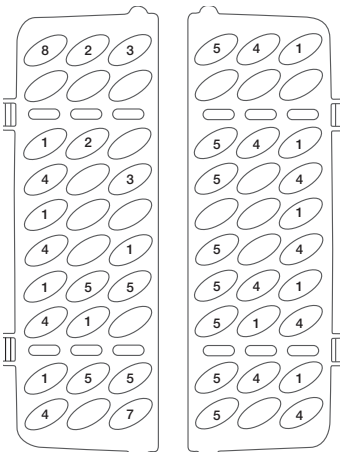
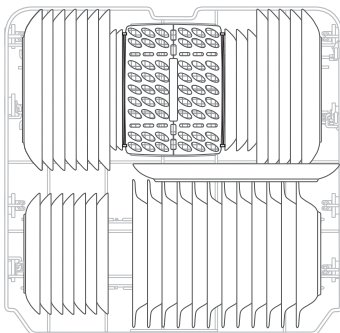

### ⚠ WAARSCHUWING

- Laat voorwerpen niet uitsteken door de onderkant van het rek.
- Plaats scherp bestek altijd met de scherpe punt naar beneden!

# Het vaatwerk in de machine plaatsen

DW60M6040\*\*



1	Soeplepels		5	Dessertlepels	
2	Vorken		6	Serveerlepels	
3	Messen		7	Serveervorken	
4	Theelepels		8	Juslepels	





## WAARSCHUWING

- Laat voorwerpen niet uitsteken door de onderkant van het rek.
- Plaats scherp bestek altijd met de scherpe punt naar beneden!

## VOOR WASSEN IN DE VAATWASSER ZIJN DE VOLGENDE VOORWERPEN

niet geschikt	slechts beperkt geschikt
Kunststoffen voorwerpen die niet hittebestendig zijn. Ouder bestek met gelijkijmd onderdelen die niet warmtebestendig zijn. Aaneengelijmd bestek of vaatwerk. Tinnen of koperen voorwerpen. Loodkristal. Stalen voorwerpen die gevoelig zijn voor roestvorming. Houten borden. Voorwerpen van synthetische vezels.	Sommige soorten glas kunnen hun glans verliezen na veelvuldig wassen. Zilveren en aluminium voorwerpen kunnen tijdens het wassen verkleuren. Geglazuurde voorwerpen kunnen verbleken na veelvuldig wassen in de machine.

-  Probeer geen voorwerpen te wassen die zijn verontreinigd met sigarettenas, kaarsvet, vernis of verf. Let er bij de aanschaf van nieuw vaatwerk op of het vaatwasmachinebestendig is.
-  Doe niet te veel vaatwerk in de vaatwasser. Er is slechts ruimte voor 12 stuks vaatwerk. Gebruik geen vaatwerk dat niet vaatwasmachinebestendig is. Dit is belangrijk voor een goed resultaat en een redelijk energieverbruik.

### Let tijdens het plaatsen van het vaatwerk en bestek op het volgende

Zorg ervoor dat het vaatwerk en het bestek de draaiende beweging van de sporeiarmen niet belemmeren. Plaats holle voorwerpen, zoals kopjes, glazen, pannen, enz. met de opening naar beneden, zodat het water er niet in blijft staan.

-  Zorg ervoor dat het vaatwerk en bestek niet in elkaar ligt of elkaar bedekt
  - Voorkom beschadiging van glazen door ervoor te zorgen dat ze elkaar niet aanraken.
  - Plaats grote voorwerpen die het moeilijkst te reinigen zijn op het onderste rek.
  - Het bovenste rek is bedoel voor lichter en kwetsbaarder vaatwerk, zoals glazen en kopjes.



#### **BELANGRIJK**

Rechtopstaande messen met een lang lemmet zijn gevaarlijk! Lange en scherpe voorwerpen en bestek, zoals vleesmessen, moeten liggend in de bovenste mand worden geplaatst.

### Beschadiging van glaswaren en ander vaatwerk.

Mogelijke oorzaken	Aanbevolen oplossing
<ul style="list-style-type: none"> <li>• Type glas of fabricageproces. Chemische samenstelling van het vaatwasmiddel.</li> <li>• Watertemperatuur en duur van het vaatwasprogramma.</li> </ul>	<ul style="list-style-type: none"> <li>• Gebruik glaswaren en porseleinen voorwerpen die door de fabrikant als vaatwasmachinebestendig zijn aangeduid.</li> <li>• Gebruik een mild vaatwasmiddel dat wordt beschreven als vaatwerkvriendelijk. Vraag zo nodig om aanvullende informatie bij de fabrikant van het vaatwasmiddel.</li> <li>• Selecteer een programma met een zo laag mogelijke temperatuur.</li> <li>• Voorkom beschadiging door glas en bestek zo snel mogelijk na het einde van het wasprogramma uit de vaatwasmachine te halen.</li> </ul>

# Vaatwasprogramma's

---

## DE MACHINE AANZETTEN

---

Een wasbeurt starten

1. Trek de bovenste en onderste mand naar buiten, plaats het vaatwerk en duw ze weer naar binnen.  
Het is raadzaam eerst de onderste mand te vullen en daarnaast de bovenste (zie het gedeelte "Het vaatwerk in de machine plaatsen").
2. Doe het vaatwasmiddel in het bakje (zie het gedeelte "Gebruik van wasmiddel en waterontharder").
3. Doe de stekker in het stopcontact. De voeding is 220-240 V~, 50 Hz, de specificatie van het stopcontact is 10 A 250 V~. Controleer of de watervoorziening is ingeschakeld met de juiste waterdruk.
4. Sluit de deur en druk op de toets **Power (Aan/Uit)** om de machine aan te zetten.



Als de deur goed wordt gesloten, is er een klik te horen. Wanneer het afwassen is afgelopen, kunt u de schakelaar uitzetten door op de knop **Power (Aan/Uit)** te drukken.

## HET PROGRAMMA WIJZIGEN

---

Voorwaarde:

1. Een wasprogramma dat wordt uitgevoerd kan alleen worden gewijzigd als het nog maar net begonnen is. Anders is het vaatwasmiddel mogelijk al toegevoegd of is het vaatwaswater al door de machine afgevoerd. Als dit het geval is, moet het vaatwasmiddelbakje worden bijgevuld (zie het gedeelte "Het vaatwasmiddelbakje vullen").
2. Houd de knop **Power (Aan/Uit)** of **Opnieuw instellen** ten minste 3 seconden ingedrukt. Vervolgens kunt u het gewenste vaatwasprogramma selecteren.



Als u tijdens de wasbeurt de deur van de machine opent, wordt het wasprogramma onderbroken. Het programmalampje stopt met knipperen en de zoemer klinkt elke minuut totdat u de deur weer sluit. Nadat u de deur hebt gesloten, hervat de machine het programma na 3 seconden automatisch.

Als uw machine een geheugenfunctie heeft, maakt de machine het geselecteerde programma na een stroomstoring gewoon af.

## Een stuk vaatwerk toevoegen

---

U kunt een vergeten stuk vaatwerk toevoegen tot het moment dat het vaatwasmiddelbakje open gaat.

1. Open de deur een stukje om het programma te onderbreken.
2. Nadat de sproeiarm is gestopt, kunt u de deur helemaal open maken.
3. Plaats het vergeten vaatwerk.
4. Sluit de deur. Na tien seconden wordt het programma vervolgd.



**WAARSCHUWING:** Het is gevaarlijk de deur tijdens het wasprogramma te openen. Het hete water kan brandwonden veroorzaken. Als de deur wordt geopend terwijl de vaatwasser in bedrijf is, wordt een veiligheidsmechanisme geactiveerd en wordt het programma onderbroken.

## AAN HET EINDE VAN HET WASPROGRAMMA

Wanneer het wasprogramma is voltooid, laat de vaatwasser een kort geluidssignaal horen. Op het digitale display verschijnt de melding "0". Pas dan is het wasprogramma geëindigd.

1. Zet de vaatwasser uit door op de toets **Power (Aan/Uit)** te drukken.
2. Sluit de waterkraan!

 **Open de deur voorzichtig. Op het moment dat de deur wordt geopend kan hete stoom naar buiten komen!**

- Heet vaatwerk is gevoelig voor stoten. Laat het vaatwerk circa 15 minuten afkoelen alvorens het uit de machine te halen.
- Open de deur van de vaatwasser, laat deze open staan, en wacht enkele minuten alvorens u het vaatwerk uit de machine haalt. Zodoende heeft het vaatwerk tijd om af te koelen en krijgt u een beter droogresultaat.
- Het vaatwerk uit de vaatwasser halen



Het is normaal dat de vaatwasser van binnen nat is

Maak eerst de onderste mand leeg en daarna de bovenste. Zo voorkomt u dat water uit de bovenste mand op het vaatwerk in de onderste mand valt.

## WASPROGRAMMATABEL

DW60M6050\*\*/DW60M6051\*\*/DW60M6040\*\*/DW60M6031\*\*

Programma	Beschrijving van het wasprogramma	Vaatwasmiddel (Voorwas/Hoofdwas) (g)	Duur van het programma (min)	Energieverbruik (kWh)	Waterverbruik (l)
Intensief	Voorwas (50 °C)	5/30	175	1,6	17,5
	Wassen (60 °C)				
	Spoelen				
	Spoelen (70 °C)				
	Drogen				
Intensief + Hygiëne	Voorwas (50 °C)	5/30	200	1,65	17,5
	Wassen (60 °C)				
	Spoelen				
	Spoelen (70 °C)				
	Drogen				
ECO *	Voorwas	5/30	225	0,93	10,5
	Wassen (50 °C)				
	Spoelen (55 °C)				
	Drogen				
ECO + Hygiëne	Voorwas	5/30	235	1,1	10,5
	Wassen (50 °C)				
	Spoelen (60 °C)				
	Drogen				
Breekbaar	Voorwas	5/30	130	0,9	13
	Wassen (40 °C)				
	Spoelen				
	Spoelen (60 °C)				
	Drogen				
Fijn + Hygiëne	Voorwas	5/30	140	1,0	13
	Wassen (40 °C)				
	Spoelen				
	Spoelen (65 °C)				
	Drogen				

# Vaatwasprogramma's

Programma	Beschrijving van het wasprogramma	Vaatwasmiddel (Voorwas/Hoofdwas) (g)	Duur van het programma (min)	Energieverbruik (kWh)	Waterverbruik (l)
Express	Voorwas (50 °C)	5/30	60	1,15	10
	Wassen (60 °C)				
	Spoelen (60 °C)				
	Drogen				
Express + Hygiëne	Voorwas (50 °C)	5/30	80	1,25	10
	Wassen (60 °C)				
	Spoelen (65 °C)				
	Drogen				
Snelwasprogramma (DW60M6050**/ DW60M6051**/ DW60M6031**)	Wassen (45 °C)	25	30	0,75	11
	Spoelen (50 °C)				
	Spoelen (55 °C)				
Automatisch	Voorwas (45 °C)	5/30	150	0,9-1,3	11-15
	Automatisch (45-55 °C)				
	Spoelen				
	Spoelen (65 °C)				
Drogen					
Voorwas	Voorwas	/	15	0,02	4

 \* EN 50242: Dit programma is een testprogramma. De informatie voor de vergelijkbaarheidstest conform EN 50242 luidt:

- Capaciteit: couverts voor 12 personen
- Positie van bovenste mand: lagere positie
- Spoelmiddelinstelling: 4

 De programmaduur kan afwijken afhankelijk van de temperatuur en de druk van het toegevoerde water.

 Snelwasprogramma: Doorlopend gebruik van het programma Snelwasprogramma voor een langere periode wordt niet aanbevolen. Dit kan de werking van de waterontharder schaden.



# Reiniging en onderhoud

## DE FILTERS SCHOONMAKEN

### Filtersysteem

Voor het gemak hebben we de afvoerpomp en het filtersysteem zodanig geplaatst dat deze eenvoudig kunnen worden bereikt vanuit de trommel. Het filtersysteem bestaat uit drie onderdelen: het hoofdfilter, het grove filter en het fijne filter.

1. **Hoofdfilter:** Voedsel- en vuildeeltjes die door dit filter worden opgevangen worden verpulverd door een speciale hogedrukspuit om de onderste sproeiarm en door de afvoer gespoeld.
2. **Grof filter:** Grotere stukken, zoals stukjes bot of glas die de afvoer zouden kunnen verstoppelen, worden opgevangen door het grove filter. U kunt een voorwerp dat door dit filter is opgevangen verwijderen door de tabjes aan de bovenkant van dit filter samen te drukken en het filter uit te nemen.
3. **Fijn filter:** Dit filter houdt vuil en voedselresten vast in de machine zelf en voorkomt dat het tijdens het wasprogramma weer op het vaatwerk terecht komt.

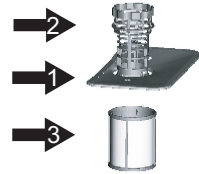

**⚠ BELANGRIJK:** Zet het fijne filter niet ondersteboven.

### Filter

Voor het beste resultaat is het nodig het filter schoon te maken. Het filter verwijdert voedseldeeltjes uit het waswater, waardoor het gedurende het wasprogramma kan worden gerecirculeerd. Daarom is het raadzaam de grotere voedseldeeltjes die door het filter zijn opgevangen na elke wasbeurt te verwijderen door het halfronde filter en de beker af te spoelen met stromend water. U kunt het filtersysteem verwijderen door het linksom te draaien en op te lichten. Het is raadzaam het volledige filtersysteem regelmatig schoon te maken.

U kunt het grove en fijne filter schoonmaken met een afwasborstel. Zet het volledige filtersysteem vervolgens terug in de vaatwasser. Zet het op zijn plaats, duw het naar beneden en draai het rechtsom.

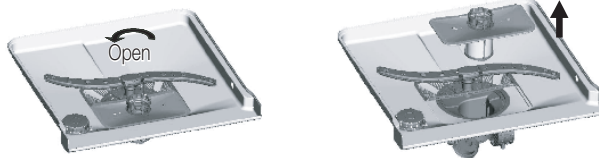

Gebruik de vaatwasser nooit zonder de filters. Het onjuist terugplaatsen van het filter kan ten koste gaan van de prestaties van de machine en leiden tot schade aan vaatwerk en bestek.

**⚠ WAARSCHUWING:** Gebruik de vaatwasser nooit zonder de filters. Zorg ervoor dat u de filters tijdens het schoonmaken niet beschadigt. Anders kunnen de filters mogelijk hun werk niet meer naar behoren doen, met als mogelijk gevolg een slecht wasresultaat en schade aan de interne onderdelen.

# Reiniging en onderhoud

---

## DE SPROEIARMEN SCHOONMAKEN

---

Het is nodig de sproeiarmen regelmatig schoon te maken. De chemicaliën in hard water zouden de spuitgaatjes en lagers van de sproeiarm kunnen aantasten. U kunt de middelste sproeiarm verwijderen door de arm rechtsonder te draaien en uit te nemen. U kunt de onderste sproeiarm verwijderen door de sproeiarm omhoog te trekken. Was de armen in een warm sopje en maak de spuitgaatjes schoon met een zacht borsteltje. Spoel ze grondig af en plaats ze vervolgens terug.

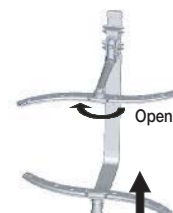

## DE DEUR SCHOONMAKEN

---

Gebruik voor het schoonmaken van de rand rond de deur alleen een zachte warme vochtige doek.

Gebruik geen schurende reinigingsmiddelen of schuursponsjes om de buitenkant van de machine schoon te maken. Dit zou krassen kunnen veroorzaken. Zelfs papieren doekjes kunnen krasjes op de buitenkant van de machine veroorzaken.

**⚠ WAARSCHUWING:** Gebruik geen schoonmaakspuit voor het schoonmaken van de deur. Dit zou schade aan het vergendelingsmechanisme en de elektrische onderdelen kunnen veroorzaken. Het is niet raadzaam schuurmiddelen of papieren doekjes te gebruiken in verband met het gevaar van beschadiging van het roestvrijstalen oppervlak.

## ONDERHOUD VAN DE VAATWASSER

---

Gebruik voor het schoonmaken van het bedieningspaneel een licht bevochtigde doek en maak het vervolgens goed droog.

Gebruik voor het schoonmaken van de buitenkant van de machine een goede schoonmaakwas voor huishoudelijke apparaten.

Gebruik geen scherpe voorwerpen, schuursponsjes of agressieve schoonmaakmiddelen voor het schoonmaken van enig onderdeel van de vaatwasser.

## BESCHERMING TEGEN BEVRIEZING

---

Als uw vaatwasser in de winter op een onverwarmde plaats wordt achtergelaten:

1. Sluit de vaatwasser af van de stroombron.
2. Schakel de watertoevoer uit en haal de wateraanvoerpijp los van de beveiligingsklep.
3. Laat het water uit de inlaatpijp en de veiligheidsklep lopen. (Vang het water op in een pan.)
4. Sluit de wateraanvoerpijp weer aan op de beveiligingsklep.
5. Verwijder het filter aan de onderkant van de trommel en neem het water in de trommel op met een spons.

## ONDERHOUD VAN UW VAATWASSER

---

- **Na elke wasbeurt**  
Schakel na elke wasbeurt de watertoevoer naar de machine uit en laat de deur een stukje open staan zodat vocht en geurtjes niet in de machine blijven hangen.
- **Stekker uit het stopcontact**  
Haal voordat u de machine schoonmaakt of onderhoud pleegt altijd de stekker uit het stopcontact.
- **Geen oplosmiddelen of schuurmiddelen**  
Gebruik voor het schoonmaken van de buitenkant en de rubberen onderdelen van de vaatwasser geen oplosmiddelen of schuurmiddelen. Gebruik uitsluitend een doek en een warm sopje. Gebruik voor het verwijderen van vlekken van het oppervlak aan de binnenkant een licht met water bevochtigde doek en wat witte azijn, of een speciaal schoonmaakproduct voor vaatwassers.
- **Wanneer u op vakantie gaat**  
Voor u op vakantie gaat is het raadzaam een wasbeurt te draaien met een lege vaatwasser en vervolgens de stekker uit het stopcontact te halen, de waterkraan dicht te draaien en de deur van de machine een stukje open te laten staan. Zo verlengt u de levensduur van de afdichting en voorkomt u het ontstaan van geurtjes in de machine.
- **De machine verplaatsen**  
Probeer de machine tijdens het verplaatsen in rechtopstaande stand te houden. Als het absoluut noodzakelijk is, kan de machine achterover worden gekanteld.
- **Afdichting**  
Een van de factoren die kunnen leiden tot het ontstaan van luchtjes in de vaatwasser is voedsel dat vast komt te zitten in de afdichting. U kunt dit voorkomen door de afdichting zo nu en dan schoon te maken met een vochtige spons.

# Uw vaatwasser installeren



## **WAARSCHUWING: Gevaar voor elektrische schokken**

Schakel de stroom uit voordat u de vaatwasser installeert.

Als u dat niet doet, bestaat het gevaar op elektrische schokken met mogelijk dodelijke afloop.



**BELANGRIJK:** De installatie van de pijpen en elektrische voorzieningen moet door deskundigen worden uitgevoerd.

## **Over de elektrische aansluiting**



**LET OP,** voor uw persoonlijke veiligheid:

GEBUIK GEEN VERLENGSNOER OF VERLOOPSTEKKER VOOR DEZE MACHINE.  
LAAT IN GEEN GEVAL DE AARDELEIDING WEG BIJ HET AANSLUITEN.

### Elektrische vereisten

- Een zekering van 220-240 V~, 50 Hz of aardlekschakelaar.
- Een aparte zekeringengroep voor uw vaatwasser.

## **Instructies voor aarding**



**Controleer of de machine naar behoren is geaard voordat u de machine gebruikt**



Deze machine moet worden geaard. In het geval van een storing of defect verlaagt aarding het risico van elektrische schokken door een weg van de minste weerstand te bieden voor elektrische stroom. Deze machine is voorzien van een kabel met een aardleiding en een stekker met randaarde. De stekker moet worden aangesloten op een geschikt stopcontact dat is geïnstalleerd en geaard in overeenstemming met alle plaatselijke wetten en voorschriften.



**WAARSCHUWING:** Onjuiste aansluiting van de aardleiding van de apparatuur kan leiden tot gevaar van elektrische schokken. Raadpleeg een bevoegde elektricien of servicemonteur als u niet zeker weet of de machine voldoende is geaard. Breng geen wijzigingen aan in de stekker die bij de machine is geleverd.

## **WATERTOEVOER EN AFVOER**

### **Koudwateraansluiting**

Sluit de koudwatertoevoerslang aan op een schroefdraadaansluiting (3/4 inch) en controleer of deze stevig vast zit.

Als de waterpijp nieuw is of lange tijd niet is gebruikt, laat u het water enige tijd lopen om te controleren of het water schoon. Deze voorzorgsmaatregel is noodzakelijk omdat anders het risico bestaat dat de waterinlaat verstopt raakt en de machine wordt beschadigd.



De meegeleverde watertoevoerslang is voorzien van een aqua-safe systeem. Vergewis u ervan dat de aqua-safe pijp van de waterslang is aangesloten op de waterkraan.



## Warmwateraansluiting

---

De watertoevoerleiding van de machine kan ook worden aangesloten op de warmwaterleiding van de woning (gecentraliseerd systeem, verwarmingssysteem), mits de temperatuur niet hoger is dan 60 °C. In dat geval wordt het wasprogramma verkort met circa 15 minuten en wordt de efficiëntie van het wasprogramma enigszins verlaagd. De aansluiting op de warmwaterleiding moet op dezelfde wijze worden gemaakt als de aansluiting op de koudwaterleiding.



### Plaatsing van de machine

Plaats de machine op de gewenste locatie. De achterzijde moet tegen de achterliggende wand rusten en de zijkanten moeten langs de aangrenzende kastjes of wand lopen. De vaatwasser is voorzien van wateraanvoer- en -afvoerslangen die aan de linkerkant en aan de rechterkant kunnen worden geplaatst, om de installatie te vergemakkelijken.

## Overtollig water uit de slangen laten lopen.

---

Als de gootsteen zich 1000 mm of meer boven de vloer bevindt, kunt het overtollige water uit de slangen niet direct in de gootsteen laten wegllopen. In dat geval moet u het overtollige water uit de slangen in een emmer of geschikte opvangbak laten lopen die lager dan de gootsteen wordt geplaatst.

## Wateruitlaat

---

Sluit de waterafvoerslang aan. De slang moet op de juiste wijze worden aangesloten om te voorkomen dat het water lekt.

Controleer dat de wateraanvoerslang niet is geknikt of dichtgeknepen.

## Verlengslang

---

Als het nodig is de afvoerslang te verlengen, moet u een afvoerslang gebruiken van dezelfde maat en kwaliteit. De slang mag niet meer dan 4 meter lang zijn; anders zou het schoonmaakresultaat van de vaatwasser kunnen worden verminderd.

## Aansluiting van de afvoerslang

---

De afvoer moet zich bevinden op een hoogte van ten minste 40 cm en ten hoogste 100 cm van de bodem van de vaatwasser. De waterafvoerslang moet worden vastgezet met een slangenklem.

## Aqua-safe

---

Het Aqua-safe systeem is een met een veiligheidsklep ter voorkoming van waterlekage. Als de waterinlaatslang op een zeker moment begint te lekken, sluit de veiligheidsklep de watertoevoer af. Als de watertoevoerslang of de veiligheidsklep is beschadigd, moet u deze verwijderen en vervangen.

U mag de aanvoerslang niet verlengen of verkorten.

# Uw vaatwasser installeren

## AANSLUITING VAN DE AFVOERSLANG

Steek de afvoerslang in een afvoerpijp met een minimum diameter van 4 cm of laat deze in de gootsteen lopen. Probeer buigen en samendrukken zoveel mogelijk te vermijden. Het hoogste punt van de slang moet zich bevinden op een hoogte tussen 40 en 100 cm. Het vrije uiteinde van de slang mag niet onder water staan, om het terugstromen van water te voorkomen.

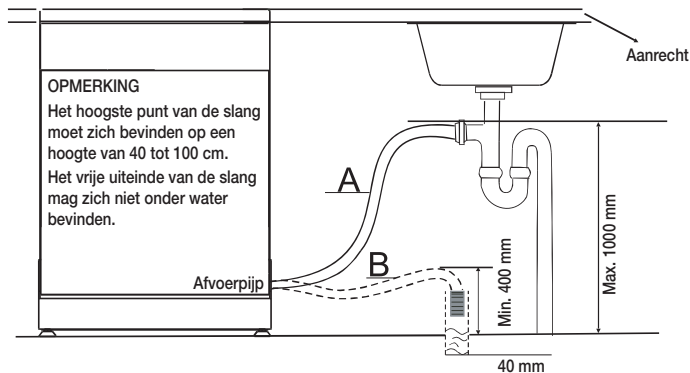

## PLAATSING VAN DE MACHINE

Plaats de machine op de gewenste locatie. De achterzijde moet tegen de achterliggende wand rusten en de zijkanen moeten langs de aangrenzende kastjes of wanden lopen. De vaatwasser is voorzien van wateraanvoer- en -afvoerslangen die aan de linkerkant en aan de rechterkant kunnen worden geplaatst, om de installatie te vergemakkelijken.

### De machine recht zetten

Nadat de machine op zijn plaats is gezet, kan de hoogte van de vaatwasser worden aangepast door de poten verder in- of uit te draaien. De machine mag niet meer dan 2° hellen.

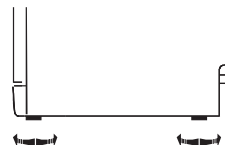

## DE VAATWASSER STARTEN

Controleer voordat u de vaatwasser start het volgende.

1. de vaatwasser staat stevig en vlak
2. de inlaatklep is open
3. er is geen lekkage bij de aansluitpunten van de leidingen
4. de kabel is stevig aangesloten
5. de stroomtoevoer is ingeschakeld
6. er zitten geen knopen in de invoer- en afvoerslangen
7. alle verpakkingsmaterialen en gedrukte materialen zijn uit de vaatwasser gehaald

**!** **BELANGRIJK:** Bewaar deze gebruiksaanwijzing na installatie op een veilige plaats. Deze handleiding bevat nuttige informatie voor de gebruiker.

# Installatie van de vaatwasser

## ONDERBOUW, HALF-INBOUW, VOLLEDIG INBOUW

Zorg ervoor dat de installateur deze instructies nauwkeurig opvolgt, zodat uw nieuwe vaatwasser correct werkt en u geen risico loopt op letsel bij het doen van de vaat.

### Nieuwe installatie

Als de vaatwasser nieuw wordt geïnstalleerd, moeten de meeste installatiewerkzaamheden worden uitgevoerd voordat dat vaatwasser wordt geplaatst.

### Vervanging

Als er een oude vaatwasser wordt vervangen, moet u controleren of de aansluitingen van de huidige vaatwasser compatibel zijn met de nieuwe vaatwasser. Vervang indien nodig de bestaande aansluitingen.

## STAP 1. DE BESTE LOCATIE VOOR DE VAATWASSER SELECTEREN

-  De beste plaats voor installatie van de vaatwasser is in de buurt van de bestaande inlaat- en afvoerslangen en de bestaande stroomkabel.
-  Kies een plaats naar een aanrechtkastje om de afvoerslangen van de vaatwasser eenvoudig te kunnen aansluiten.
  1. Kies een plaats in de buurt van een wasbak om de inlaat- en afvoerslangen eenvoudiger te kunnen aansluiten.
  2. Minder dan 5 mm tussen de bovenkant van de vaatwasser en het kastje en de buitendeur die is uitgelijnd met het kastje.

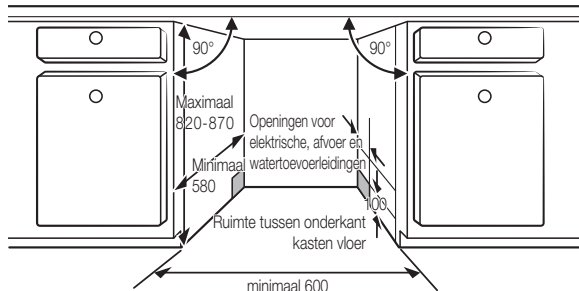

3. Als de vaatwasser in de hoek van het kastje wordt geplaatst, moet enige ruimte beschikbaar zijn wanneer de deur is geopend.

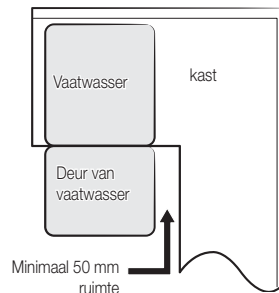

-  Afhankelijk van waar het stopcontact zich bevindt, moet u mogelijk ook een gat in de zijkant van het kastje aan de andere kant boren.

# Installatie van de vaatwasser

## STAP 2. DE WATERTOEVOER EN DE ELEKTRISCHE VEREISTEN CONTROLEREN



- De waterdruk moet tussen de 0,04 en 1,0 MPa liggen.
- Gebruik alleen koud water. Zorg ervoor dat de watertemperatuur nooit hoger is dan 60 °C.
- Gebruik geen warm water. Anders werkt het product mogelijk niet goed.



- Gebruik een nominaal vermogen van 220-240 V~, 50 Hz.
- Zorg ervoor dat de stekker van het netsnoer zich niet in het stopcontact bevindt wanneer u het product installeert.
- Gebruik een stopcontact met een maximaal toegestane stroomsterkte van 16 A. (De maximale stroomsterkte voor de vaatwasser is 11 A.)
- Wanneer u de vaatwasser aansluit op de netvoeding, moet ervoor zorgen dat de stroomvoorziening beschikt over:
  - Een zekering van 220-240 V~, 50 Hz of aardlekschakelaar.
  - Een aparte zekeringengroep voor uw vaatwasser.
- Controleer na de installatie of het netsnoer niet wordt geknikt of is beschadigd.
- Zorg ervoor dat de watertoevoerkraan is dichtgedraaid voordat u de vaatwasser aansluit op de waterleiding.
- Dicht de waterleidingaansluitingen af met teflontape of een afdichtmiddel om waterlekage te voorkomen.

## STAP 3. HET MAATPANEEL PREPAREREN (VOOR VOLLEDIG OF HALF INGEBOUWDE VAATWASSER)

Het maatpaneel moet worden verwerkt in overeenstemming met de aangegeven afmetingen.

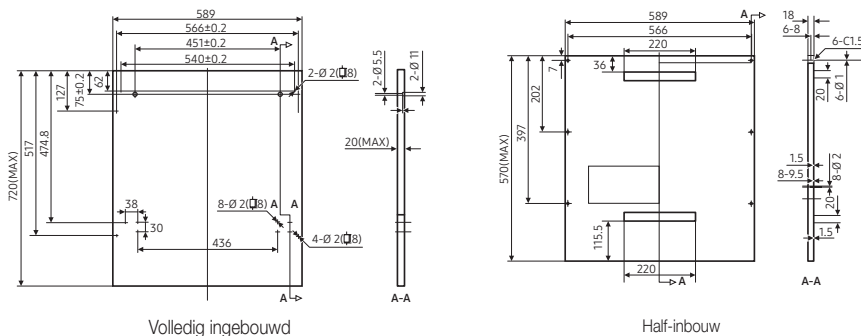



## Volledig ingebouwd

1. Breng de hoek aan in het houten maatpaneel en plaats de haak in de sleuf van de buitendeur van de vaatwasser.
2. Zet het paneel na plaatsing vast op de buitendeur met schroeven en bouten.

**⚠ LET OP:** Gebruik een maatpaneel van 3 tot 7 kg.

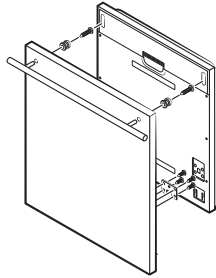

Vier korte schroeven weghalen.

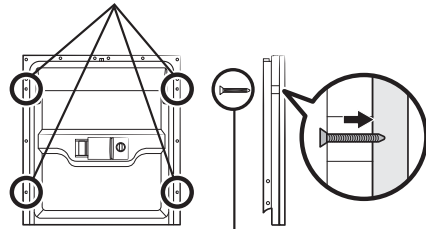

Vier lange schroeven aanbrengen.

## Half-inbouw

1. Haal de bevestigingsstrook A en B van elkaar, breng strook A aan op het maatpaneel en viltstrook B op de buitendeur van de vaatwasser.
2. Zet het paneel na plaatsing vast op de buitendeur met schroeven en bouten.

**⚠ LET OP:** Gebruik een maatpaneel van 3 tot 6 kg.

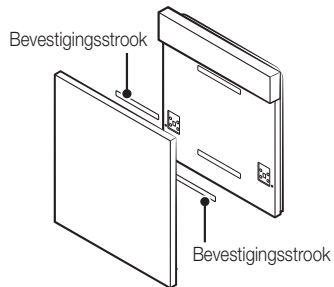

Vier korte schroeven weghalen.

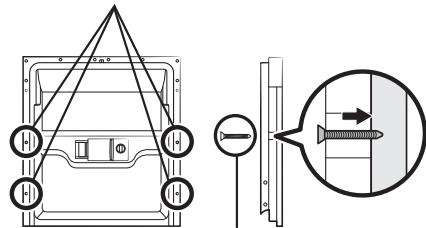

Vier lange schroeven aanbrengen.

# Installatie van de vaatwasser

---

## STAP 4. DE SPANNING VAN DE DEURVEER INSTELLEN (VOOR VOLLEDIG OF HALF INGEBOUWDE VAATWASSER)

---

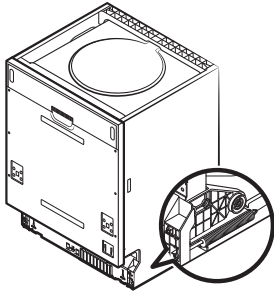

1. De deurveren van de buitendeur zijn in de fabriek ingesteld op de juiste spanning. Als houten maatpaneel zijn aangebracht, moet u de spanning van de deurveren aanpassen. Draai de stelschroef om de stalen kabel aan te halen of te laten vieren.
2. De veerspanning is correct wanneer de deur in volledig geopende stand horizontaal blijft staan, maar sluit wanneer deze licht met de vinger wordt opgetild.

## STAP 5. INSTALLATIE VAN DE VAATWASSER

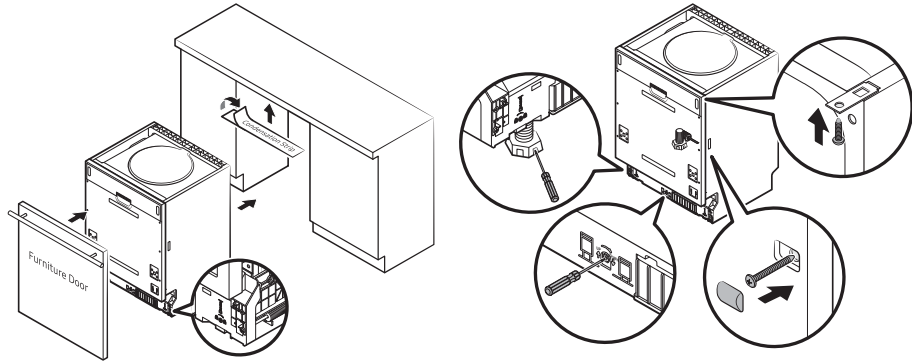

1. Bevestig de kastdeur aan de buitendeur van de vaatwasser met behulp van de meegeleverde beugels. Raadpleeg het sjabloon voor de plaatsing van de beugels. (voor volledig of half ingebouwde vaatwasser)
2. Pas de spanning van de deurveren aan met een inbusleutel door rechtsom te draaien om de deurveren links en rechts aan te halen. Als u dit nalaat, zou de deur van de vaatwasser kunnen worden beschadigd. (voor volledig of half ingebouwde vaatwasser)
3. Sluit de inlaatslang aan op de koudwatervoorziening.
4. Sluit de afvoerslang aan. Raadpleeg de diagram.
5. Sluit het netsnoer aan.
6. Breng de condensatiestrook aan onder het werkblad van het kastje. Zorg ervoor dat de condensatiestrook gelijk loopt met de rand van het werkblad.
7. Zet de vaatwasser op zijn plaats.
8. Zet de vaatwasser waterpas. Het voetje aan de achterkant kan aan de voorzijde van de vaatwasser worden ingesteld door de inbusbout in het middel van de basis met een inbusleutel te verdraaien. De voetjes aan de voorzijde kunt u instellen met een platte schroevendraaier totdat de vaatwasser waterpas staat.
9. De vaatwasser moet op zijn plaats worden vastgezet. Dit kan op twee manieren:
  - A. Normaal werkblad: Steek de installatiehaak in de sleuf in het zijpaneel en zet het met de houtschroeven vast aan het werkblad.
  - B. Marmere of granieten werkblad: Zet de zijkant vast met een schroef.

# Installatie van de vaatwasser

## STAP 6. DE VAATWASSER WATERPAS ZETTEN

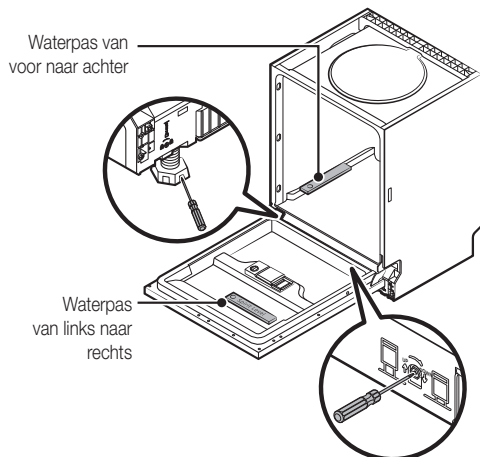

De vaatwasser moet waterpas staan voor een goede werking van de rekken en goede afwasprestaties.

1. Zet een waterpas op de deur en op het rek in de trommel, zoals aangegeven, om te controleren of de vaatwasser waterpas staat.
2. Zorg ervoor dat de vaatwasser waterpas staat door de drie instelbare poten afzonderlijk in te stellen.
3. Let tijdens het waterpas zetten van de vaatwasser op dat deze niet omvalt.

 Als het pootje niet hoog genoeg is, kunt u extra voetjes gebruiken.

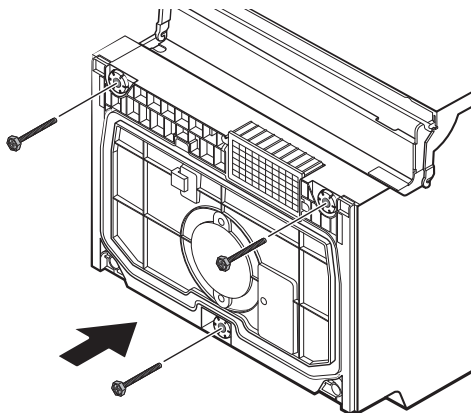

# Problemen oplossen

De fabrikant brengt voortdurend verbeteringen in haar producten aan. Het is mogelijk dat deze zonder voorafgaande kennisgeving wijzigingen aanbrengt in de machine.

## VOORDAT U DE TECHNISCHE DIENST BELT

PROBLEEM	MOGELIJKE OORZAAK	WAT U KUNT DOEN
Vaatwasser werk niet	<ul style="list-style-type: none"> <li>Zekering gesprongen of aardlekschakelaar geactiveerd.</li> </ul>	<ul style="list-style-type: none"> <li>Vervang de zekering of reset de aardlekschakelaar. Verwijder andere apparaten die zich op dezelfde groep bevinden als de vaatwasser.</li> </ul>
	<ul style="list-style-type: none"> <li>Geen stroomtoevoer.</li> </ul>	<ul style="list-style-type: none"> <li>Controleer of de vaatwasser is ingeschakeld en de deur goed is gesloten. Controleer of de stekker van de stroomkabel goed in het stopcontact zit.</li> </ul>
	<ul style="list-style-type: none"> <li>Lage waterdruk.</li> </ul>	<ul style="list-style-type: none"> <li>Controleer of de watertoevoer goed is aangesloten en de kraan is opengedraaid.</li> </ul>
Afvoerpomp stopt niet	<ul style="list-style-type: none"> <li>Overstroming.</li> </ul>	<ul style="list-style-type: none"> <li>Het systeem is zo ontworpen dat het overstroming detecteert. In dat geval wordt de circulatiepomp uitgeschakeld en wordt de afvoerpomp ingeschakeld.</li> </ul>
Lawaai	<ul style="list-style-type: none"> <li>Het is normaal dat wat geluiden hoorbaar zijn.</li> </ul>	<ul style="list-style-type: none"> <li>Geluid van het verpulveren van voedselresten en van het openen van het vaatwasmiddelbakje.</li> </ul>
	<ul style="list-style-type: none"> <li>Bestek staat niet stevig in het mandje of iets kleins is in het mandje gevallen.</li> </ul>	<ul style="list-style-type: none"> <li>Zorg ervoor dat alles goed vast staat in de vaatwasser.</li> </ul>
	<ul style="list-style-type: none"> <li>Motorgeluid.</li> </ul>	<ul style="list-style-type: none"> <li>Vaatwasser is niet regelmatig gebruikt. Als u de vaatwasser niet vaak gebruikt, is het raadzaam de vaatwasser eenmaal per week te vullen en leeg te pompen. Dit helpt te voorkomen dat de afdichting uitdroogt.</li> </ul>
Schuim in de trommel	<ul style="list-style-type: none"> <li>Ongeschikt vaatwasmiddel.</li> </ul>	<ul style="list-style-type: none"> <li>Gebruik alleen speciaal vaatwasmiddel voor vaatwasmachines om schuimvorming te voorkomen.</li> <li>Open in dit geval de vaatwasser en laat het schuim verdampen.</li> <li>Doe 4 liter (1 gallon) koud water in de trommel. Sluit en vergrendel de vaatwasser en start het spoelprogramma om het water weg te pompen. Zo nodig herhalen.</li> </ul>
	<ul style="list-style-type: none"> <li>Gemorst spoelmiddel.</li> </ul>	<ul style="list-style-type: none"> <li>Neem gemorst spoelmiddel altijd onmiddellijk op.</li> </ul>
Vlekken op de binnenkant van de trommel	<ul style="list-style-type: none"> <li>Er is vaatwasmiddel met kleurstoffen gebruikt.</li> </ul>	<ul style="list-style-type: none"> <li>Gebruik vaatwasmiddel zonder kleurstoffen.</li> </ul>
Vaatwerk niet droog	<ul style="list-style-type: none"> <li>Bakje met spoelmiddel leeg.</li> </ul>	<ul style="list-style-type: none"> <li>Vul het spoelmiddelbakje.</li> </ul>
Vaatwerk en bestek niet schoon	<ul style="list-style-type: none"> <li>Verkeerd programma.</li> </ul>	<ul style="list-style-type: none"> <li>Selecteer een meer intensief vaatwasprogramma.</li> </ul>
	<ul style="list-style-type: none"> <li>Onjuiste schikking van het vaatwerk.</li> </ul>	<ul style="list-style-type: none"> <li>Zorg ervoor dat de beweging van het vaatwasmiddelbakje en de sproeiarmen niet wordt belemmerd door groot vaatwerk.</li> </ul>

# Problemen oplossen

PROBLEEM	MOGELIJKE OORZAAK	WAT U KUNT DOEN
Vlekken en aanslag op glazen en bestek	<ol style="list-style-type: none"> <li>1. Extreem hard water.</li> <li>2. Lage aanvoertemperatuur.</li> <li>3. Overlading van de vaatwasser.</li> <li>4. Onjuiste schikking van het vaatwerk.</li> <li>5. Oud of vochtig vaatwaspoeder.</li> <li>6. Spoelmiddelbakje leeg.</li> <li>7. Onjuiste dosering vaatwasmiddel.</li> </ol>	<p>Vlekken verwijderen van glaswerk:</p> <ol style="list-style-type: none"> <li>1. Haal alle metalen bestek uit de vaatwasser.</li> <li>2. Voeg geen vaatwasmiddel toe.</li> <li>3. Kies het langste wasprogramma.</li> <li>4. Start de vaatwasser en laat deze 18 tot 22 minuten lopen. Het hoofdwasprogramma is dan begonnen.</li> <li>5. Open de deur en giet 2 kopjes witte azijn onderin de vaatwasser.</li> <li>6. Sluit de deur en laat de vaatwasser het programma voltooien. Als de azijn niet werkt: Herhaal de bovenstaande procedure, maar gebruik 1/4 kopje (60 ml) citroenzuur in plaats van azijn.</li> </ol>
Zweem op glaswaren	<ul style="list-style-type: none"> <li>• Combinatie van zacht water en te veel vaatwasmiddel.</li> </ul>	<ul style="list-style-type: none"> <li>• Gebruik minder vaatwasmiddel als u zacht water hebt en selecteer het kortste wasprogramma voor het wassen van glaswaren.</li> </ul>
Gele of bruine aanslag op binnenoppervlakken	<ul style="list-style-type: none"> <li>• Thee of koffievlekken.</li> </ul>	<ul style="list-style-type: none"> <li>• Gebruik een oplossing van een half kopje bleekmiddel en drie kopjes warm water om de vlekken met de hand te verwijderen.</li> </ul> <p><b>⚠ WAARSCHUWING:</b> Wacht na een wasbeurt 20 minuten om de verwarmingselementen af te laten koelen alvorens u de binnenkant schoonmaakt. Het niet navolgen van deze instructie kan brandwonden tot gevolg hebben.</p>
	<ul style="list-style-type: none"> <li>• IJzerdeeltjes in het water kunnen aanslag veroorzaken.</li> </ul>	<ul style="list-style-type: none"> <li>• In dat geval moet u een wateronthardingsspecialist bellen voor een speciaal filter.</li> </ul>
Witte aanslag aan de binnenkant	<ul style="list-style-type: none"> <li>• Mineralen in hard water.</li> </ul>	<ul style="list-style-type: none"> <li>• Reinig de binnenkant met een vochtige spons met vaatwasmiddel en gebruik rubberen handschoenen. Gebruik nooit een andere reinigingsmiddel van wasmiddel voor vaatwasmachines om het risico van schuimvorming te vermijden.</li> </ul>
Deksel van vaatwasmiddelbakje klikt niet vast	<ul style="list-style-type: none"> <li>• Knop staat niet in de stand UIT.</li> </ul>	<ul style="list-style-type: none"> <li>• Zet de knop in de stand UIT en schuif de pal in de deur naar links.</li> </ul>
Vaatwasmiddel achtergebleven in vaatwasmiddelbakje	<ul style="list-style-type: none"> <li>• Vaatwasmiddelbakje geblokkeerd door vaatwerk.</li> </ul>	<ul style="list-style-type: none"> <li>• Schik het vaatwerk op de juiste wijze.</li> </ul>
Stoom	<ul style="list-style-type: none"> <li>• Normaal verschijnsel.</li> </ul>	<ul style="list-style-type: none"> <li>• Tijdens het drogen en het wegpompen van het water kan wat stoom naar buiten komen door de opening naast de deurvergrendeling.</li> </ul>
Zwarte of grijze vlekken op vaatwerk	<ul style="list-style-type: none"> <li>• Aluminium bestek is tegen het vaatwerk aan gekomen.</li> </ul>	<ul style="list-style-type: none"> <li>• Verwijder de vlekken met een mild schuurmiddel.</li> </ul>
Achtergebleven water onderin de trommel	<ul style="list-style-type: none"> <li>• Dit is normaal.</li> </ul>	<ul style="list-style-type: none"> <li>• Een kleine hoeveelheid schoon water rond de uitlaat van de trommel zorg ervoor dat het afdichting niet uitdroogt.</li> </ul>

PROBLEEM	MOGELIJKE OORZAAK	WAT U KUNT DOEN
Vaatwasser lekt	<ul style="list-style-type: none"> <li>Dispenser overvol of spoelmiddel gemorst.</li> </ul>	<ul style="list-style-type: none"> <li>Zorg ervoor dat u niet te veel spoelmiddel in het bakje doet. Gemorst spoelmiddel kan ertoe leiden dat teveel spoelmiddel wordt gebruikt en dat de machine overloopt. Verwijder eventueel gemorst spoelmiddel met een vochtige doek.</li> </ul>
	<ul style="list-style-type: none"> <li>Vaatwasser staat niet recht.</li> </ul>	<ul style="list-style-type: none"> <li>Zorg ervoor dat de vaatwasser recht staat.</li> </ul>
Toetsen werken niet terwijl de machine aan staat	<ul style="list-style-type: none"> <li>Deur staat open.</li> </ul>	<ul style="list-style-type: none"> <li>Wanneer de deur open staat, werkt alleen de toets <b>Power (Aan/Uit)</b>. Sluit de deur en druk op de gewenste toets.</li> </ul>
	<ul style="list-style-type: none"> <li>Bedieningsvergrendeling functie is geselecteerd.</li> </ul>	<ul style="list-style-type: none"> <li>Wanneer de functie Bedieningsvergrendeling is geactiveerd, reageren de toetsen niet. U kunt deze functie uitschakelen door de toetsen <b>Vaatwastablet</b> en <b>Uitgestelde start</b> drie (3) seconden lang ingedrukt te houden. De functie Bedieningsvergrendeling wordt ook uitgeschakeld wanneer u de stekker even uit het stopcontact haalt.</li> </ul>



Het wasresultaat kan zijn veroorzaakt door een probleem met de stroomvoorziening. Probeer een ander programma voordat u de technische dienst belt.

# Problemen oplossen

## FOUTCODES

Als een fout optreedt wordt mogelijk een foutcode weergegeven ter informatie:

Code	Betekenis	Mogelijke oorzaken
<b>4C</b>	Probleem met de watertoevoer	Kraan niet geopend, waterinlaat belemmerd of waterdruk te laag
<b>LC</b>	Lekkage	Lekkage bij een onderdeel van de vaatwasser.
<b>HC</b>	De benodigde temperatuur wordt niet bereikt	Storing aan het verwarmingselement
<b>PC</b>	Storing aan verdeelklep	Storing aan verdeelklep
<b>AC</b>	Storing in de communicatie tussen de hoofdprintplaat en een secundaire printplaat	Open schakeling of draadbreek in de communicatieschakeling
<b>bC2</b>	Knop lang ingedrukt	Knop 30 seconden ingedrukt



**WAARSCHUWING:** Draai als de machine overloopt eerst de kraan dicht en bel daarna pas de technische dienst. Als zich water in de opvangbak bevindt als gevolg van overvullen of een klein lek, moet het water worden verwijderd alvorens u de vaatwasser opnieuw start.



# Bijlage

## SPECIFICATIES

Model	DW60M6050FS/ DW60M6050FW DW60M6040FS/ DW60M6040FW	DW60M6050US DW60M6050UW DW60M6051US DW60M6051UW DW60M6040US DW60M6040UW	DW60M6050SS DW60M6031SS	DW60M6050BB DW60M6040BB DW60M6031BB
<b>Type</b>	Vrijstaand	Onderbouw	Half-inbouw	Volledig ingebouwd
<b>Aan/uit</b>	220-240 V~, 50 Hz			
<b>Waterdruk</b>	0,04-1,0 MPa			
<b>Nominaal opgenomen vermogen</b>	1760-2100 W			
<b>Warmwateraansluiting</b>	Max 60 °C			
<b>Type droger</b>	Condensdroger			
<b>Type wasautomaat</b>	Roterende sproeiarm			
<b>Afmetingen (Breedte X Diepte X Hoogte)</b>	598 x 600 x 845 mm	598 x 570 x 815 mm	598 x 550 x 815 mm	
<b>Wascapaciteit</b>	DW60M6050/DW60M6031	Couverts voor 14 personen		
	DW60M6051	Couverts voor 14 personen		
	DW60M6040	Couverts voor 13 personen		
<b>Gewicht</b>	Vrijstaand	50 kg netto		
	Onderbouw			
	Half-inbouw	43 kg netto		
	Volledig ingebouwd			

# Bijlage

## AFMETINGEN VAN DE MACHINE

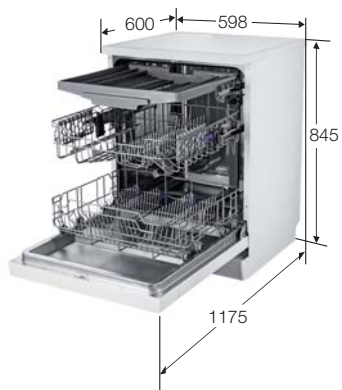

DW60M6050FS/DW60M6050FW  
DW60M6040FS/DW60M6040FW

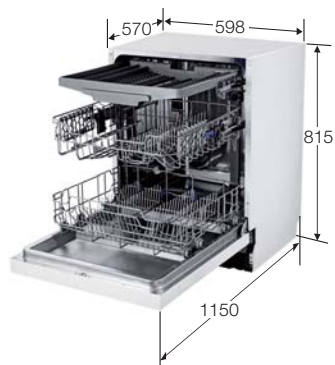

DW60M6050US/DW60M6050UW  
DW60M6051US/DW60M6051UW  
DW60M6040US/DW60M6040UW  
DW60M6050SS/DW60M6031SS

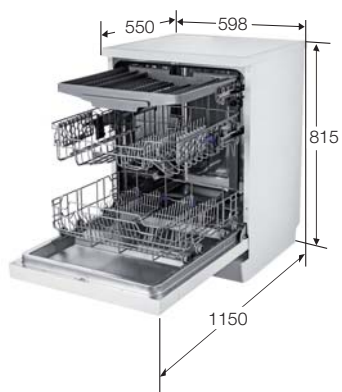

DW60M6050BB/DW60M6040BB  
DW60M6031BB

# Voor standaardtest

## DW60M6050\*\*/DW60M6051\*\*/DW60M6031\*\*



De informatie voor de vergelijkbaarheidstest conform EN 50242 luidt:  
De onderstaande diagrammen laten zien hoe het vaatwerk in de manden moet worden geplaatst conform de Europese normen (EN50242).

- Wascapaciteit: Couvert voor 14 personen
- Testnorm: EN50242/ IEC60436
- Positie van bovenste mand: lagere positie
- Wasprogramma: Eco
- Aanvullende opties: Geen
- Spoelmiddelinstelling: 5
- Instelling waterontharder: H3
- Dosering van standaard vaatwasmiddel: voorwas 5 g + hoofwas 30 g
- Zie de onderstaande figuur voor de schikking van het vaatwerk

<Bovenste mand>

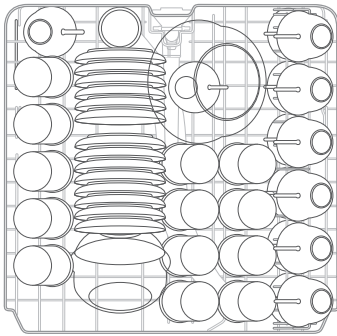

<Onderste mand>

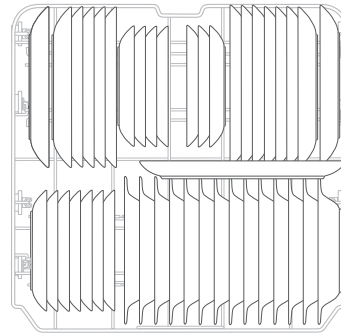

<Bestekmand>

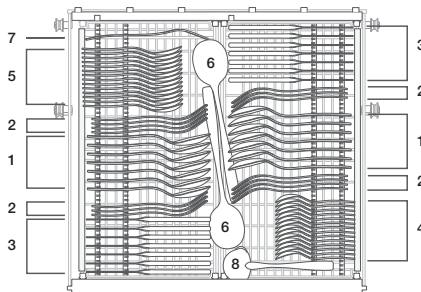

1	Soeplepels	
2	Vorken	
3	Messen	
4	Theelepels	
5	Dessertlepels	
6	Serveerlepels	
7	Serveervorken	
8	Juslepels	

# Voor standaardtest

## DW60M6040\*\*



De informatie voor de vergelijkbaarheidstest conform EN 50242 luidt:  
De onderstaande diagrammen laten zien hoe het vaatwerk in de manden moet worden geplaatst conform de Europese normen (EN50242).

- Wascapaciteit: Couvert voor 13 personen
- Testnorm: EN50242/ IEC60436
- Positie van bovenste mand: lagere positie
- Wasprogramma: Eco
- Aanvullende opties: Geen
- Spoelmiddelinstelling: 5
- Instelling waterontharder: H3
- Dosering van standaard vaatwasmiddel: voorwas 5 g + hoofdwas 27,5 g
- Zie de onderstaande figuur voor de schikking van het vaatwerk

<Bovenste mand>

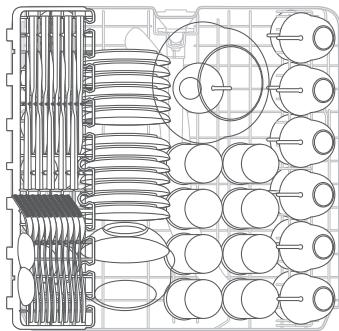

<Onderste mand>

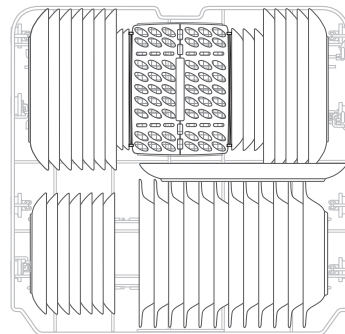

<Bestekmand>

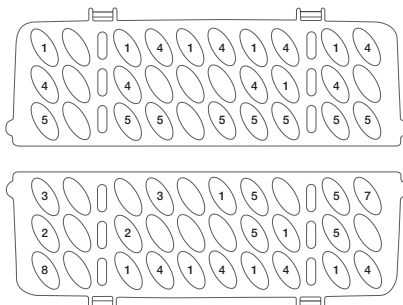

1	Soeplepels	
2	Vorken	
3	Messen	
4	Theelepels	
5	Dessertlepels	
6	Serveerlepels	
7	Serveervorken	
8	Juslepels	

# Productkaart

## REGELGEVING (EU) NR. 1059/2010

Leverancier	SAMSUNG	
Modelnaam	DW60M6040**	DW60M6050** DW60M6051** DW60M6031**
Nominale capaciteit (aantal couverts)	13	14
Energie-efficiëntieklasse	A++	
Jaarlijks energieverbruik (AEc) (kWh/jaar) <sup>1)</sup>	262	266
Energieverbruik standaardprogramma (E t) (kWh)	0,92	0,93
Energieverbruik in de uitstand, P o (W)	0,45	
Energieverbruik in de sluimerstand, P I (W)	0,49	
Jaarlijks waterverbruik (AW c) (L/jaar) <sup>2)</sup>	2940	
Droogefficiëntieklasse, A (meest efficiënt) tot G (minst efficiënt)	A	
Standaardprogramma <sup>3)</sup>	Eco	
Programmaduur voor het standaardprogramma, (min.)	225	
Duur van de sluimerstand, (T I) (min.)	30	
Geluidsemisatie via de lucht (dBA re 1pW)	44	

Model	DW60M6050FS DW60M6050FW DW60M6040FS DW60M6040FW	DW60M6050US DW60M6050UW DW60M6051US DW60M6051UW DW60M6040US DW60M6040UW	DW60M6050SS DW60M6031SS	DW60M6050BB DW60M6040BB DW60M6031BB
Volledig ingebouwd				Ja
Inbouw	Ja	Ja		
Vrijstaand	Ja			
Half-inbouw			Ja	

-  1) gebaseerd op 280 afwasbeurten met het standaardprogramma met koud water en het verbruik van de standen met laag energieverbruik. Het werkelijke energieverbruik is afhankelijk van de wijze waarop het apparaat wordt gebruikt.
- 2) gebaseerd op 280 afwasbeurten met het standaardprogramma. Het werkelijke waterverbruik is afhankelijk van de wijze waarop het apparaat wordt gebruikt.
- 3) 'Standaardprogramma' is het standaardafwasprogramma waarop de informatie op het label en de kaart betrekking heeft, dat dit programma geschikt is voor het reinigen van normaal vervuild vaatwerk en dat dit het meest efficiënte programma is voor wat betreft energie- en waterverbruik.
- 4) De programmaduur kan afwijken afhankelijk van de temperatuur en de druk van het toegevoerde water.

# Terminologie voor vaatwasser

1. Circulatiemotor	Motor die het water dat achterblijft op de bodem van de vaatwasser opzuigt en water onder hoge druk door de interne waterleidingen naar de spuitgaten aan de boven- en onderkant voert.
2. Afvoerpomp	Pomp die het vuile water tijdens het wasprogramma afvoert uit de vaatwasser.
3. Verwarming	De verwarming bevindt zich op de waterleidingen in de vaatwasser. Het stromende water wordt opgewarmd voor een efficiënter wasresultaat.
4. Stroommeter	Meet de hoeveelheid water door het tellen van de pulsen van het IC naast de inlaatklep.
5. Verdelers	Bevindt zich aan het einde van de opvangbak in de vaatwasser. Deze schakelt de waterstroom naar het onderste gedeelte van de vaatwasser aan of uit. (Dit onderdeel wordt niet gebruikt in dit model)
6. Dispenser	Lade waar het vaatwasmiddel en spoelmiddel worden bewaard zodat ze kunnen worden gebruikt voor de vaatwasser. De dispenser zorgt voor de automatische toevoer van was- en spoelmiddel naar de trommel van de vaatwasser op het moment dat deze nodig zijn.
7. Trommel	Interne trommel van roestvrijstaal die het basisraamwerk van de vaatwasser vormt.
8. Opvangbak	Plaats in de vaatwasser waar het water wordt opgevangen. Het ingespoten water wordt niet opgevangen nadat het in de machine is gebruikt. De opvangbak is verbonden met de circulatiemotor en de afvoerpomp.
9. Trommelfront	Interne constructie van roestvrijstaal die de binnenkant van de voordeur vormt.
10. Basis	Kunststof onderdeel dat het raamwerk van de basis van de machine vormt.
11. Manden	Het boven- en onderrek waar het vaatwerk kan worden geplaatst.
12. Middelste/Onderste spuitgaten	Wassen het vaatwerk door het toegevoerde water onder hoge druk via de waterleidingen roterend in de machine te spuiten.
13. Drukklep	Passage die de luchtdruk aanpast door de druk van de in de machine, die tijdens de was- en spoelcyclus uitzet door de hoge temperatuur, regelt door middel van een verbinding met de luchtdruk buiten de machine.
14. Deurschakelaar	Detecteert of de deur van de vaatwasser geopend of gesloten is. Als de deur geopend wordt tijdens een wasprogramma, wordt het wasprogramma onderbroken.

# Opmerking

---

# SAMSUNG

## VRAGEN OF OPMERKINGEN?

LAND	BEL ONS	OF BEZOEK ONS ONLINE OP
GERMANY	06196 9340275 [HHP] 06196 9340224	<a href="http://www.samsung.com/de/support">www.samsung.com/de/support</a>
FRANCE	01 48 63 00 00	<a href="http://www.samsung.com/fr/support">www.samsung.com/fr/support</a>
ITALIA	800-SAMSUNG (800.7267864)	<a href="http://www.samsung.com/it/support">www.samsung.com/it/support</a>
NETHERLANDS	088 90 90 100	<a href="http://www.samsung.com/nl/support">www.samsung.com/nl/support</a>



DD81-02437A-02





DW60M6050\*\*  
DW60M6051\*\*  
DW60M6040\*\*  
DW60M6031\*\*

# Lavastoviglie manuale dell'utente

immagina le possibilità

Grazie per avere acquistato un prodotto Samsung.



**SAMSUNG**

# Istruzioni di sicurezza

Congratulazioni per l'acquisto della tua nuova lavastoviglie Samsung. Questo manuale contiene importanti informazioni riguardanti l'installazione, l'uso e la manutenzione del tuo nuovo apparecchio. Ti consigliamo di leggere le informazioni qui fornite per conoscere i vantaggi offerti dalle funzioni della tua nuova lavastoviglie.

## ISTRUZIONI DI SICUREZZA - COSA SAPERE.











Leggi attentamente questo manuale per apprendere l'uso sicuro ed efficiente delle varie funzioni e caratteristiche offerte da questa lavastoviglie, e tieni il manuale in un luogo sicuro vicino all'apparecchio per poterlo consultare ogniqualvolta se ne presenti la necessità. Questo apparecchio deve essere utilizzato solo per lo scopo per il quale è stato progettato, come qui descritto.

Le avvertenze e le importanti istruzioni di sicurezza riportate in questo manuale non coprono tutte le possibili condizioni e situazioni che possono verificarsi. È responsabilità dell'utente utilizzare l'apparecchio con buonsenso, prestando la massima attenzione e cura in fase di installazione, manutenzione e funzionamento.

Poiché le istruzioni operative qui descritte coprono i vari modelli disponibili, le caratteristiche della lavastoviglie acquistata possono differire leggermente da quelle descritte in questo manuale e non tutti i simboli di avvertenza possono essere applicabili. In caso di domande o dubbi, rivolgiti al Centro assistenza di zona o visita il sito [www.samsung.com](http://www.samsung.com) per trovare le informazioni necessarie.

## SIMBOLI DI SICUREZZA E PRECAUZIONI IMPORTANTI

### Simboli di sicurezza importanti

 AVVERTENZA	Pericoli o pratiche non sicure che possono causare lesioni personali gravi e/o danni materiali.
 ATTENZIONE	Pericoli o pratiche non sicure che possono causare lesioni personali e/o danni materiali.
 ATTENZIONE	Per evitare rischi di incendio, esplosione, scariche elettriche o lesioni personali durante l'uso della lavastoviglie, seguire queste fondamentali precauzioni:
	NON tentare di.
	NON disassemblare.
	NON toccare.
	Seguire le istruzioni fornite.
	Estrarre la spina dalla presa di corrente.
	Verificare il collegamento a massa dell'apparecchio per evitare scariche elettriche.
	Rivolgersi ad un Centro di assistenza autorizzato per ottenere assistenza.
	Nota

La simbologia di avvertenza ha lo scopo di prevenire eventuali lesioni personali. Seguire le istruzioni scrupolosamente.

Conservare queste istruzioni in un luogo sicuro e accertarsi che eventuali nuovi utenti familiarizzino con il loro contenuto. In caso di cessione dell'apparecchio, consegnare le informazioni al nuovo acquirente.



Per evitare rischi di incendio, scariche elettriche o lesioni personali durante l'uso dell'apparecchio, seguire queste importanti precauzioni:

1. Questo prodotto non deve essere utilizzato da bambini e adulti che abbiano ridotte capacità fisiche, sensoriali o mentali o siano prive di esperienza o conoscenza, a meno che siano state fornite loro istruzioni per l'uso da parte di una persona responsabile della loro sicurezza o che sovrintenda all'uso dell'apparecchio.
2. **Per l'uso in Europa:** Questo apparecchio può essere utilizzato da bambini di età superiore agli 8 anni e da persone che abbiano ridotte capacità fisiche, sensoriali o mentali o siano prive di esperienza o conoscenza, sotto la supervisione di una persona responsabile o nel caso in cui siano state fornite loro istruzioni per un uso sicuro dell'apparecchio e dei pericoli che esso comporta. Non consentire ai bambini di giocare con l'apparecchio. La pulizia e la manutenzione dell'apparecchio non devono essere svolti da bambini senza la supervisione di un adulto.
3. Controllare che i bambini non giochino con questo apparecchio.
4. Se il cavo di alimentazione è danneggiato, richiederne la sostituzione al costruttore, a un tecnico dell'assistenza o a personale qualificato.
5. Utilizzare il nuovo set di tubi in dotazione all'apparecchio senza riutilizzare i tubi vecchi.
6. Verificare che tappeti o altri oggetti non ostruiscano le aperture di ventilazione dell'apparecchio se queste sono poste alla base del prodotto.
7. **Per l'uso in Europa:** Senza una costante supervisione da parte di un adulto, i bambini di età inferiore ai 3 anni devono essere tenuti lontani dall'apparecchio.















# Istruzioni di sicurezza

---

8. **ATTENZIONE:** Per evitare i rischi connessi a un ripristino involontario del fusibile termico, non alimentare l'apparecchio attraverso un commutatore esterno, come ad esempio un timer, né collegarlo a un circuito regolarmente attivato/disattivato dalla utility.
9. Questo apparecchio è destinato a un uso domestico o applicazioni simili, ad esempio:
  - aree adibite a cucina per il personale di negozi, uffici e altri ambienti lavorativi;
  - aziende agricole
  - uso da parte del cliente in hotel, motel e altri ambienti residenziali;
  - bed and breakfast.
10. Lo sportello non deve essere lasciato aperto in quanto potrebbe rappresentare un pericolo.
11. **AVVERTENZA:** Coltelli e altri utensili taglienti devono essere posizionati nel cestello con le punte rivolte verso il basso o in posizione orizzontale.

## ISTRUZIONI PER L'USO DELLA LAVASTOVIGLIE

---

-  Questa lavastoviglie non è progettata per un uso commerciale. E' intesa per un uso domestico o in ambienti simili lavorativi e residenziali, quali:
- Negozi
  - Uffici e showroom
- e dai residenti di:
- Ostelli e guest house.
-  L'apparecchio deve essere usato come elettrodomestico per la pulizia di piatti e stoviglie, così come specificato nel manuale dell'utente.  
Qualsiasi altro uso non è supportato dal costruttore e potrebbe risultare pericoloso.
-  Il produttore non può essere ritenuto responsabile per danni derivanti da un uso o un funzionamento improprio o scorretto dell'apparecchio.
-  **AVVERTENZA**  
Non utilizzare solventi nella lavastoviglie. Pericolo di esplosione.
-  **AVVERTENZA**  
Non inalare o ingerire il detersivo per lavastoviglie. I detersivi per lavastoviglie contengono sostanze irritanti o corrosive e, se ingeriti, possono causare ustioni a naso, bocca e gola; possono inoltre bloccare la respirazione. Consultare immediatamente un medico in caso di ingestione o inalazione del detersivo.
-  **ATTENZIONE**  
Non lasciare lo sportello aperto se non strettamente necessario poiché può rappresentare un ostacolo sul quale inciampare.
-  **ATTENZIONE**  
Non appoggiarsi o sedersi sullo sportello aperto. In caso contrario la lavastoviglie potrebbe inclinarsi e danneggiarsi, e provocare lesioni personali.
-  Usare solo detersivo e brillantante formulati per lavastoviglie per uso domestico.  
Non usare detersivo liquido.
-  **ATTENZIONE**  
Non usare detersivi fortemente acidi
-  Non rabboccare il serbatoio del brillantante con detersivo liquido o in polvere. La mancata osservanza di questa precauzione potrebbe danneggiare gravemente il serbatoio.
-  **ATTENZIONE**  
Un accidentale riempimento del serbatoio del sale con detersivo liquido o in polvere potrebbe danneggiare l'addolcitore. Verificare di disporre del tipo corretto di sale per lavastoviglie prima di riempire il serbatoio del sale.
-  Usare solo sale per lavastoviglie dal momento che altri tipi di sale possono contenere additivi insolubili che possono danneggiare il funzionamento dell'addolcitore.
-  **ATTENZIONE**  
In un apparecchio dotato di cestello per le posate (incluso a seconda del modello), il processo di lavaggio e asciugatura delle posate è più efficace se queste vengono collocate nel cestello in modo ottimale, con i manici rivolti verso il basso. Tuttavia, per evitare il rischio di lesioni, è possibile collocare coltelli e forchette con i manici rivolti verso l'alto.
-  Il vasellame e gli elementi in plastica non resistenti all'acqua bollente, quali ad esempio contenitori o posate in plastica, non possono essere lavati in lavastoviglie.  
Le elevate temperature sviluppate all'interno della lavastoviglie possono provocarne la deformazione o lo scioglimento.
-  Nei modelli dotati della funzione Avvio ritardato, verificare che il dispenser sia asciutto prima di aggiungere il detersivo. Se necessario, asciugarlo. Se viene versato in un dispenser umido, il detersivo può raggrumarsi e non essere quindi sparso uniformemente.

# Istruzioni di sicurezza

---



Coltelli e altri utensili appuntiti devono essere posizionati nel cestello con le punte rivolte verso il basso o in posizione orizzontale.

## PROTEZIONE DEI BAMBINI

---



Questo apparecchio non è un giocattolo! Per evitare il rischio di lesioni, tenere i bambini lontano dall'apparecchio e non permettere loro di giocare vicino o all'interno dell'apparecchio o di azionarne i comandi. I bambini non sono in grado di comprenderne i potenziali pericoli. Pertanto devono essere controllati ogniqualvolta si lavora in cucina. Un bambino che gioca con la lavastoviglie potrebbe rimanervi chiuso dentro.



Questo apparecchio può essere utilizzato da bambini di età superiore agli 8 anni e da persone che abbiano ridotte capacità fisiche, sensoriali o mentali o prive di esperienza o conoscenza, sotto la supervisione di una persona responsabile o nel caso in cui siano state fornite loro istruzioni per un uso sicuro dell'apparecchio e dei pericoli che esso comporta. Non consentire ai bambini di giocare con l'apparecchio.

La pulizia e la manutenzione dell'apparecchio non devono essere svolti da bambini senza la supervisione di un adulto.



I bambini più grandi possono utilizzare l'apparecchio solo se sono state fornite loro chiare istruzioni per l'uso e siano in grado di utilizzarlo in sicurezza, riconoscendo i potenziali rischi di un uso inappropriato.



**TENERE I BAMBINI LONTANI DAI DETERSIVI!** I detersivi per lavastoviglie contengono sostanze irritanti o corrosive e, se ingeriti, possono causare ustioni a naso, bocca e gola; possono inoltre bloccare la respirazione.

Tenere i bambini lontano dalla lavastoviglie quando lo sportello dell'apparecchio è aperto.

All'interno potrebbero esservi residui di detersivo.

Consultare immediatamente un medico se un bambino inala o ingerisce del detersivo.

## ISTRUZIONI PER L'INSTALLAZIONE DELLA LAVASTOVIGLIE

---



Prima di impostare l'apparecchio, controllare che non vi sia alcun danno visibile. Non utilizzare mai un apparecchio danneggiato. Un apparecchio danneggiato potrebbe rappresentare un pericolo.



La lavastoviglie deve essere collegata a una presa di corrente dotata di apposito interruttore. La presa elettrica deve essere facilmente raggiungibile dopo l'installazione della lavastoviglie in modo che sia possibile scollegare l'apparecchio rapidamente e in qualsiasi momento. (Vedere la sezione "Parti e funzioni" a pagina 11).



Dietro la lavastoviglie non devono essere presenti prese elettriche. Se il retro della lavastoviglie preme contro una presa elettrica, questa potrebbe surriscaldarsi con il conseguente rischio di incendio.



La lavastoviglie non deve essere installata sotto un piano cottura. Le elevate temperature talvolta generate da un piano cottura potrebbero danneggiare la lavastoviglie. Per la stessa ragione, non installarla vicino a fiamme libere o altri apparecchi che possono irradiare calore, quali caloriferi ecc..



Collegare la lavastoviglie alla corrente elettrica solo una volta completata l'installazione e la regolazione dello sportello.



Prima di collegare l'apparecchio, verificare che i dati elettrici riportati sulla targhetta (tensione e carico collegato) corrispondano alla corrente erogata. In caso di dubbi, consultare un elettricista qualificato.



La sicurezza elettrica di questo apparecchio può essere garantita solo quando vi sia continuità tra l'apparecchio e il sistema di messa a terra. E' della massima importanza che i requisiti base di sicurezza siano presenti e regolarmente testati e in caso di dubbi sullo stato dell'impianto elettrico domestico questo deve essere controllato da un elettricista qualificato.

Il costruttore non potrà essere ritenuto responsabile per eventuali conseguenze derivanti da un sistema di messa a terra inappropriato (per es. scariche elettriche).



Non collegare l'apparecchio alla presa di corrente mediante una multipresa o una prolunga. Queste infatti non garantiscono la sicurezza dell'apparecchio (per es. pericolo di surriscaldamento).



Questo apparecchio può essere installato in postazioni mobili, ad esempio su una nave, solo se è stata eseguita da un tecnico qualificato una valutazione dei rischi associata a questo tipo di installazione.



L'alloggiamento in plastica del connettore alla presa dell'acqua contiene un componente elettrico. Non immergere l'alloggiamento nell'acqua.



Nel tubo del sistema Aqua-Stop sono presenti fili elettrici. Non tagliare mai il tubo di carico dell'acqua, anche se troppo lungo.



L'installazione, la manutenzione ed eventuali riparazioni devono essere eseguite solo da personale qualificato e competente in stretta osservanza delle normative locali e nazionali. Le riparazioni eseguite da personale non qualificato possono rappresentare un pericolo. Il costruttore non potrà essere ritenuto responsabile del lavoro eseguito da personale non autorizzato.



Il sistema impermeabile integrato offre protezione contro i danni provocati dall'acqua, a patto che siano rispettate le seguenti condizioni:

- La lavastoviglie sia correttamente installata e collegata.
- Sia stata eseguita una corretta manutenzione e siano state sostituite le parti usurate laddove necessario.
- Il rubinetto sia stato chiuso in caso di inutilizzo dell'apparecchio per un lungo periodo di tempo (per es. durante le vacanze).
- Il sistema impermeabile entra in funzione anche se l'apparecchio è spento. Tuttavia, l'apparecchio deve essere collegato alla corrente elettrica.



Un apparecchio danneggiato può rappresentare un pericolo. Se la lavastoviglie si danneggia, scollegarla dalla corrente elettrica e rivolgersi al rivenditore o al centro di assistenza.



Riparazioni non autorizzate possono causare pericoli imprevedibili per l'utente, per i quali il costruttore non potrà essere ritenuto responsabile. Le riparazioni devono essere eseguite solo da un tecnico dell'assistenza qualificato.



I componenti difettosi devono essere sostituiti solo con ricambi originali. La sicurezza dell'apparecchio può essere garantita solo utilizzando ricambi originali.



Scollegare sempre la lavastoviglie dalla corrente elettrica per eseguirne la manutenzione (disattivare l'interruttore della presa a parete ed estrarre la spina).



Se il cavo di collegamento è danneggiato, sostituirlo con uno idoneo disponibile presso il costruttore. Per ragioni di sicurezza, il cavo può essere sostituito solo da un centro assistenza autorizzato o da un tecnico qualificato.

# Istruzioni di sicurezza

---



In luoghi soggetti a infestazioni da scarafaggi o altri insetti, prestare particolare attenzione a mantenere la lavastoviglie e l'ambiente circostante sempre puliti. Eventuali danni provocati da scarafaggi o altri insetti non sono coperti da garanzia.



In caso di guasto o ai fini della pulizia, l'apparecchio risulta totalmente isolato dalla corrente elettrica quando:

- l'interruttore della presa a parete è disattivato e la spina è estratta, oppure
- l'interruttore generale è disattivato, oppure
- il fusibile principale è disattivato, oppure
- Il fusibile a vite è stato rimosso (in paesi dove tale operazione è prevista).



Non modificare l'apparecchio, salvo previa autorizzazione del costruttore.



Non aprire mai il telaio/l'alloggiamento dell'apparecchio.

Manomettere i collegamenti elettrici o i componenti e le parti meccaniche è molto pericoloso e può causare malfunzionamenti o scariche elettriche.



Durante il periodo di garanzia dell'apparecchio, le riparazioni devono essere effettuate solo da un tecnico dell'assistenza autorizzato dal costruttore. In caso contrario la garanzia sarà invalidata.



Durante l'installazione del prodotto, verificare che vi sia spazio sufficiente sopra, ai lati e sul retro dell'apparecchio per garantire una corretta ventilazione.

Se lo spazio tra l'apparecchio e il lavello è insufficiente, quest'ultimo potrebbe subire danni o potrebbe presentarsi un problema di muffa.



Verificare che il livello di durezza dell'acqua impostato sulla lavastoviglie sia idoneo a quello della propria zona. (Vedere la sezione "Modalità Addolcitore (impostazione del livello di durezza dell'acqua)" a pagina **19**).

Per informazioni sull'impegno di Samsung ai fini della salvaguardia ambientale e sugli obblighi normativi relativi a ciascun prodotto, come per esempio il REACH, vogliate visitare il sito [samsung.com/uk/aboutsamsung/samsungelectronics/corporatecitizenship/data\\_corner.html](http://samsung.com/uk/aboutsamsung/samsungelectronics/corporatecitizenship/data_corner.html)



## INFORMAZIONI SUL SIMBOLO WEEE (RAEE)

---



### **Corretto smaltimento del prodotto (rifiuti elettrici ed elettronici)**

#### **(Applicabile nei Paesi con sistemi di raccolta differenziata)**

Il simbolo riportato sul prodotto, sugli accessori o sulla documentazione indica che il prodotto e i relativi accessori elettronici (quali caricabatterie, cuffia e cavo USB) non devono essere smaltiti con altri rifiuti al termine del ciclo di vita. Per evitare eventuali danni all'ambiente o alla salute causati dallo smaltimento dei rifiuti non corretto, si invita l'utente a separare il prodotto e i suddetti accessori da altri tipi di rifiuti, conferendoli ai soggetti autorizzati secondo le normative locali.

Gli utenti domestici, in alternativa alla gestione autonoma di cui sopra, potranno consegnare l'apparecchiatura che si desidera smaltire al rivenditore, al momento dell'acquisto di una nuova apparecchiatura di tipo equivalente. Presso i rivenditori di prodotti elettronici con superficie di vendita di almeno 400 m<sup>2</sup> è inoltre possibile consegnare gratuitamente, senza obbligo di acquisto, i prodotti elettronici da smaltire con dimensioni inferiori a 25 cm.

Gli utenti professionali (imprese e professionisti) sono invitati a contattare il proprio fornitore e verificare i termini e le condizioni del contratto di acquisto. Questo prodotto e i relativi accessori elettronici non devono essere smaltiti unitamente ad altri rifiuti commerciali.

# Sommario

---

<b>PARTI E FUNZIONI</b>	11	Funzioni della lavastoviglie
	14	Pannello di controllo
	17	Visualizzazioni
<b>USO DEL DETERSIVO E DELL'ADDOLCITORE</b>	19	Modalità Addolcitore (impostazione del livello di durezza dell'acqua)
	20	Carico del sale nell'addolcitore
	21	Uso del detersivo
	22	Uso del brillantante
	23	Uso dell'opzione Pastiglie
<b>CARICO DELLE STOVIGLIE NEI CESTELLI</b>	24	Caricamento del cestello superiore
	26	Caricamento del cestello inferiore
	26	Rastrelliere pieghevoli del cestello inferiore
	27	Cestello per posate
	29	Lavaggio in lavastoviglie di posate/piatti
<b>PROGRAMMI DI LAVAGGIO</b>	30	Accensione dell'apparecchio
	30	Cambio dei programmi
	31	Al termine del ciclo di lavaggio
	31	Tabella dei cicli di lavaggio
<b>PULIZIA E MANUTENZIONE</b>	33	Pulizia dei filtri
	34	Pulizia dei bracci irrigatori
	34	Pulizia dello sportello
	34	Manutenzione della lavastoviglie
	34	Protezione contro il congelamento
	35	Come aver cura della lavastoviglie.
<b>IMPOSTAZIONE DELLA LAVASTOVIGLIE</b>	36	Carico e scarico dell'acqua
	38	Collegamento del tubo di scarico
	38	Posizionamento dell'apparecchio
	38	Avviamento della lavastoviglie
<b>INSTALLAZIONE DELLA LAVASTOVIGLIE</b>	39	Lavastoviglie Sottopiano, Semi incasso, Incasso
<b>RISOLUZIONE DEI PROBLEMI</b>	45	Prima di chiamare il centro di assistenza
	48	Codici di errore
<b>APPENDICE</b>	49	Specifiche
	50	Dimensioni del prodotto

# Parti e funzioni

## FUNZIONI DELLA LAVASTOVIGLIE

Vista anteriore e posteriore DW60M6050\*\*/DW60M6031\*\*

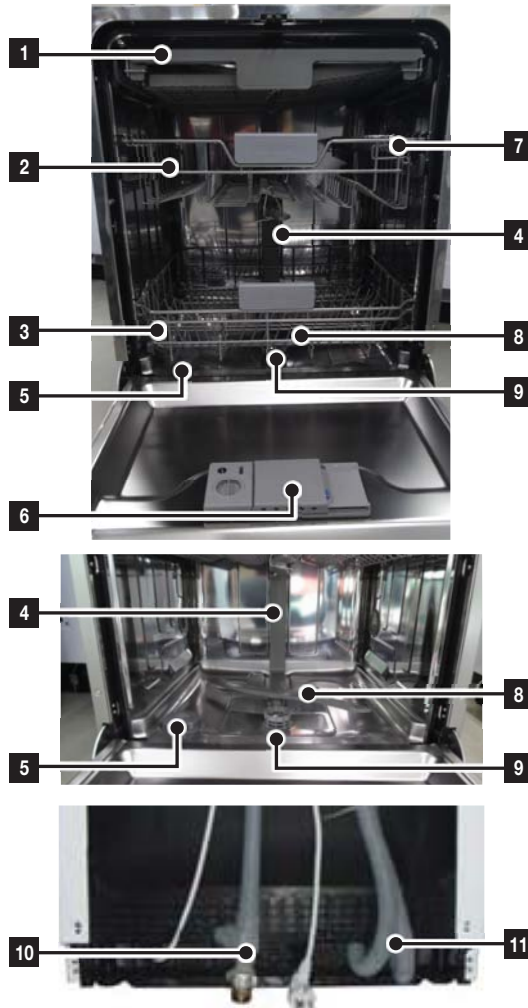

1	3° cestello
2	Cestello superiore
3	Cestello inferiore
4	Tubo degli ugelli
5	Serbatoio del sale
6	Dispenser
7	Ripiano per tazze
8	Bracci di irrigazione
9	Gruppo filtro
10	Tubo interno
11	Tubo di scarico

 Accessori - Manuale dell'utente, imbuto per sale, cestello posate.

# Parti e funzioni

## Vista anteriore e posteriore (DW60M6051\*\*)

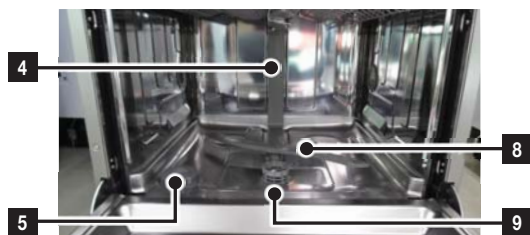
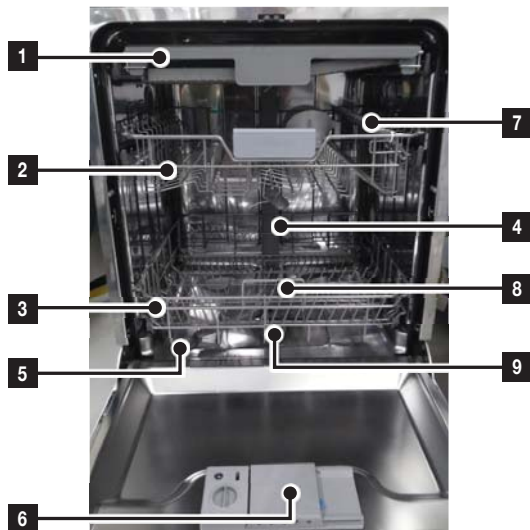

1	3° cestello
2	Cestello superiore
3	Cestello inferiore
4	Tubo degli ugelli
5	Serbatoio del sale
6	Dispenser
7	Ripiano per tazze
8	Bracci di irrigazione
9	Gruppo filtro
10	Tubo interno
11	Tubo di scarico

 Accessori - Manuale dell'utente, imbuto per sale, cestello posate.

## Vista anteriore e posteriore (DW60M6040\*\*)

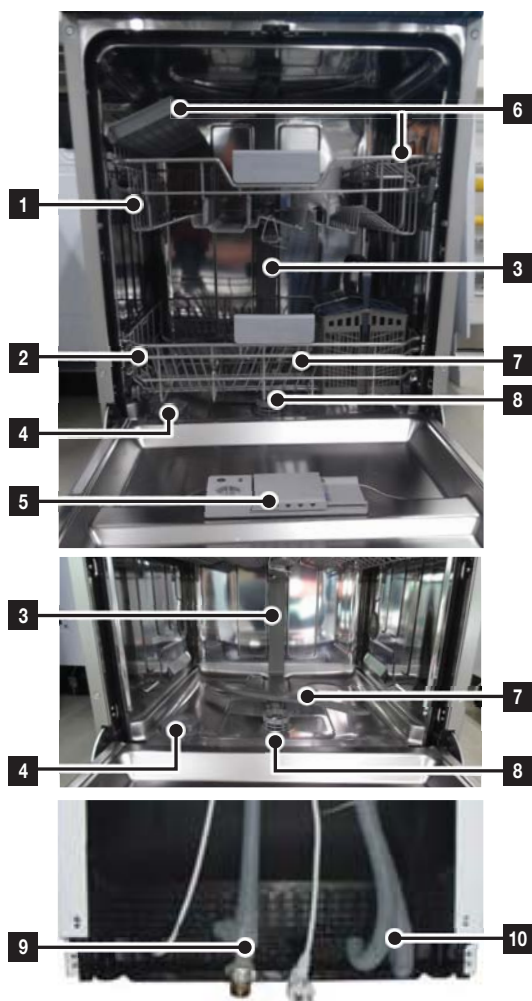

<b>1</b>	Cestello superiore
<b>2</b>	Cestello inferiore
<b>3</b>	Tubo degli ugelli
<b>4</b>	Serbatoio del sale
<b>5</b>	Dispenser
<b>6</b>	Ripiano per tazze
<b>7</b>	Bracci di irrigazione
<b>8</b>	Gruppo filtro
<b>9</b>	Tubo di scarico
<b>10</b>	Tubo interno

 Accessori - Manuale dell'utente, imbuto per sale, cestello posate.

# Parti e funzioni

## PANNELLO DI CONTROLLO

DW60M6050F\*/DW60M6051F\*/DW60M6040F\*  
 DW60M6050U\*/DW60M6051U\*/DW60M6040U\*  
 DW60M6050S\*/DW60M6051S\*/DW60M6040S\*  
 DW60M6031S\*



<b>1</b>	<b>Power (Accensione)</b>	Premere questo tasto per accendere la lavastoviglie: il display si illumina.
<b>2</b>	<b>Programma</b>	Premere questo tasto per selezionare il programma di lavaggio desiderato.
<b>3</b>	<b>Mezzo carico</b>	Per lavare una piccole quantità di stoviglie, usare solo il cestello superiore o inferiore al fine di risparmiare energia. Premere il tasto <b>Mezzo carico</b> per selezionare il cestello superiore o inferiore.
<b>4</b>	<b>Blocco controlli</b>	Questa opzione permette di bloccare i tasti del pannello di controllo in modo che i bambini non possano azionare accidentalmente la lavastoviglie premendo uno dei tasti del pannello. Per bloccare o sbloccare i tasti del pannello di controllo, tenere premuti i tasti <b>Blocco controlli</b> per tre (3) secondi.
<b>5</b>	<b>Finestra display</b>	Spia di funzionamento, avvio ritardato, codici di errore, ecc.
<b>6</b>	<b>Start (Avvio)</b>	Per avviare un programma, premere il tasto <b>Start (Avvio)</b> prima di chiudere lo sportello. <b>*Reset</b> : Per annullare un programma in corso e scaricare la lavastoviglie, tenere premuto il tasto <b>Start (Avvio)</b> per tre (3) secondi. Una volta reimpostata la lavastoviglie, selezionare un'opzione e tenere premuto il tasto <b>Start (Avvio)</b> per riavviare la lavastoviglie.
<b>7</b>	<b>Avvio ritardato</b>	Premere questo tasto per impostare le ore di ritardo per l'avvio del lavaggio. E' possibile impostare un ritardo di avvio massimo di <b>24</b> ore. Ogni pressione di questo tasto ritarda l'avvio del lavaggio di un'ora.
<b>8</b>	<b>Igiene</b>	Premere il tasto <b>Igiene</b> per ottenere il massimo igiene nella lavastoviglie. Durante il risciacquo finale, l'acqua viene riscaldata fino a 67°C e mantenuta a questa temperatura per diversi minuti. Questa funzione è disponibile per tutti i programmi escluso Rapido e Prelavaggio.
<b>9</b>	<b>Pastiglie</b>	Per selezionare l'opzione Pastiglie, che non necessita di sale né di brillantante ma di una pastiglia Pastiglie. Questa opzione può essere selezionata solo con i programmi Intensivo, Auto o ECO.

- A sportello aperto, solo il tasto **Power (Accensione)** è operativo.
- Prima di avviare un programma, è possibile selezionare le opzioni (**Pastiglie**, **Avvio ritardato** e/o **Mezzo carico**).

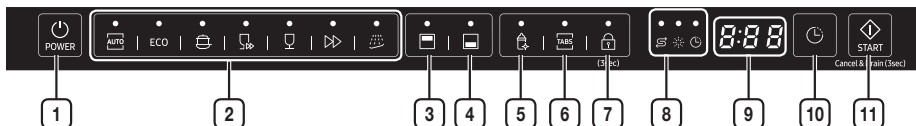

**! IMPORTANTE:** Per ottenere prestazioni ottimali dalla vostra lavastoviglie, leggere le istruzioni operative prima di utilizzarla per la prima volta.

### DW60M6050BB/DW60M6031BB





### DW60M6040BB



<b>1</b>	<b>Power (Accensione)</b>	Premere questo tasto per accendere la lavastoviglie: il display si illumina.
<b>2</b>	<b>Programma</b>	Premere questo tasto per selezionare il programma di lavaggio desiderato.
<b>3</b>	<b>Superiore</b>	<p>Selezionando <b>Superiore</b>, verrà attivato solo l'ugello del cestello superiore. L'ugello del cestello inferiore rimarrà disattivo.</p> <p>Usare questa funzione per effettuare il lavaggio di un piccolo carico o per lavare solo i bicchieri riposti nel cestello superiore.</p> <p> Selezionando <b>Superiore</b>, riporre i piatti, i bicchieri ecc. solo nel cestello superiore. La lavastoviglie non laverà il contenuto del cestello inferiore.</p> <p>Selezionando <b>Superiore</b> si riduce sia il tempo di lavaggio sia la quantità di energia elettrica impiegata.</p>
<b>4</b>	<b>Inferiore</b>	<p>Selezionando <b>Inferiore</b>, verrà attivato solo l'ugello del cestello inferiore. L'ugello del cestello superiore rimarrà disattivo.</p> <p>Usare questa funzione per effettuare il lavaggio di un piccolo carico o per lavare solo i bicchieri riposti nel cestello inferiore.</p> <p> Selezionando <b>Inferiore</b>, riporre i piatti, i bicchieri ecc. solo nel cestello inferiore. La lavastoviglie non laverà il contenuto del cestello superiore.</p> <p>Selezionando <b>Inferiore</b> si riduce sia il tempo di lavaggio sia la quantità di energia elettrica impiegata.</p>
<b>5</b>	<b>Igiene</b>	Premere il tasto <b>Igiene</b> per ottenere il massimo igiene nella lavastoviglie. Durante il risciacquo finale, l'acqua viene riscaldata fino a 67°C e mantenuta a questa temperatura per diversi minuti. Questa funzione è disponibile per tutti i programmi escluso Rapido e Prelavaggio.
<b>6</b>	<b>Pastiglie</b>	Per selezionare l'opzione <b>Pastiglie</b> , che non necessita di sale né di brillantante ma di una pastiglia <b>Pastiglie</b> . Questa opzione può essere usata con tutti i programmi tranne Auto, Rapido e Prelavaggio.
<b>7</b>	<b>Blocco controlli</b>	Questa opzione permette di bloccare i tasti del pannello di controllo in modo che i bambini non possano azionare accidentalmente la lavastoviglie premendo uno dei tasti del pannello. Per bloccare o sbloccare i tasti del pannello di controllo, tenere premuti i tasti <b>Blocco controlli</b> per tre (3) secondi.

# Parti e funzioni

<p><b>8 Spia</b></p>	<p>Se la spia <b>Aggiungi brillantante</b> o <b>Aggiungi sale</b> si accende, significa che è necessario rabboccare il brillantante o il sale.</p> <p> Spia <b>Avvio ritardato</b></p> <ul style="list-style-type: none"> <li>Se la spia "Avvio ritardato" si accende, significa che è stata selezionata l'opzione "Avvio ritardato".</li> </ul> <p> Spia <b>Aggiungi brillantante</b></p> <ul style="list-style-type: none"> <li>Se la spia "Aggiungi brillantante" si accende, significa che il livello del brillantante è basso ed è necessario provvedere al rabbocco.</li> </ul> <p> Spia <b>Aggiungi sale</b></p> <ul style="list-style-type: none"> <li>Se la spia "Aggiungi sale" si accende, significa che la lavastoviglie ha poco sale ed è necessario provvedere al rabbocco.</li> </ul>
<p><b>9 Display</b></p>	<p>Visualizza il tempo rimanente, il codice di errore o il tempo del ritardo.</p>
<p><b>10 Avvio ritardato</b></p>	<p>Premere questo tasto per impostare le ore di ritardo per l'avvio del lavaggio. E' possibile impostare un ritardo di avvio massimo di <b>24</b> ore. Ogni pressione di questo tasto ritarda l'avvio del lavaggio di un'ora.</p>
<p><b>11 Start (Avvio)</b></p>	<p>Per avviare un programma, premere il tasto <b>Start (Avvio)</b> prima di chiudere lo sportello.</p> <p><b>*Reset</b> : Per annullare un programma in corso e scaricare la lavastoviglie, tenere premuto il tasto <b>Start (Avvio)</b> per tre (3) secondi.</p> <p>Una volta reimpostata la lavastoviglie, selezionare un'opzione e tenere premuto il tasto <b>Start (Avvio)</b> per riavviare la lavastoviglie.</p>

 È possibile selezionare le opzioni (**Pastiglie, Mezzo carico, Ritardo, Igiene**) prima di avviare un programma.

 Per impedire che il touchpad perda sensibilità, seguire queste istruzioni:

- Toccare il centro di ogni tasto con un dito. Non premere.
- Pulire la superficie di contatto regolarmente con un panno morbido inumidito.
- Prestare attenzione a non toccare più di un tasto per volta, tranne quando indicato.

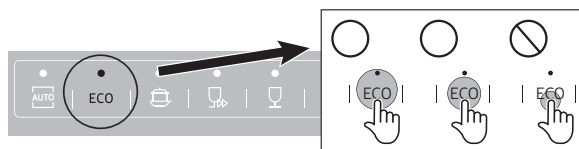



## VISUALIZZAZIONI

DW60M6050F\*/DW60M6051F\*/DW60M6040F\*  
 DW60M6050U\*/DW60M6051U\*/DW60M6040U\*  
 DW60M6050S\*/DW60M6051S\*/DW60M6040S\*  
 DW60M6031S\*

DW60M6050/DW60M6051/DW60M6031

DW60M6040

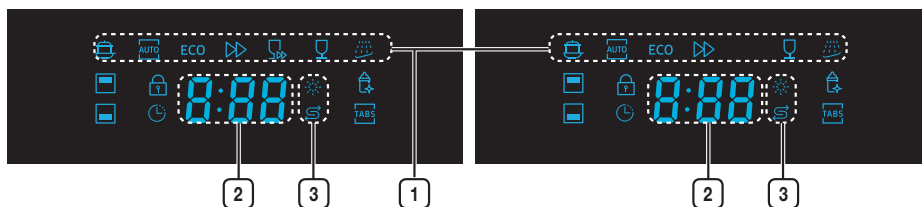

<b>1</b>	<b>Icone programmi</b>	Premere il tasto <b>Programma</b> per selezionare ogni programma.
	<b>Intensivo</b>	Pentole e padelle molto sporche
	<b>Auto</b>	Oggetti di uso quotidiano da poco a molto sporchi, rilevamento automatico del livello di sporco
<b>ECO</b>	<b>ECO</b>	Oggetti di uso quotidiano con sporco normale, ridotto consumo energetico e di acqua.
	<b>Express</b>	Oggetti di uso quotidiano con un ciclo di lavaggio breve.
	<b>Rapido</b>	Stoviglie poco sporche e programma di lavaggio molto breve. DW60M6050/DW60M6051/DW60M6031
	<b>Delicato</b>	Stoviglie delicate poco sporche.
	<b>Prelavaggio</b>	Risciacquo con acqua fredda per la rimozione dello sporco prima dell'esecuzione di un altro programma.
<b>2</b>	<b>Display</b>	Visualizza il tempo rimanente, il codice di errore o il tempo del ritardo.
<b>3</b>	<b>Spie di rabbocco</b>	Se le spie Aggiungi brillantante o Aggiungi sale si accendono, ciò indica che è necessario procedere al rabbocco del brillantante o del sale.
	<b>Spia Aggiungi brillantante</b>	Se le spie Aggiungi brillantante o Aggiungi sale si accendono, ciò indica che è necessario procedere al rabbocco del brillantante o del sale. Per riempire il serbatoio del brillantante, vedere "Quando riempire il dispenser del brillantante" a pagina <b>22</b> .
	<b>Spia Aggiungi sale</b>	Se la spia Aggiungi sale si accende, ciò indica che la lavastoviglie ha un livello di sale basso e deve essere rabboccato. Per riempire il serbatoio del sale, vedere "Carico del sale nell'addolcitore" a pagina <b>20</b> .

# Parti e funzioni

DW60M6050BB/DW60M6040BB/DW60M6031BB

DW60M6050/DW60M6031

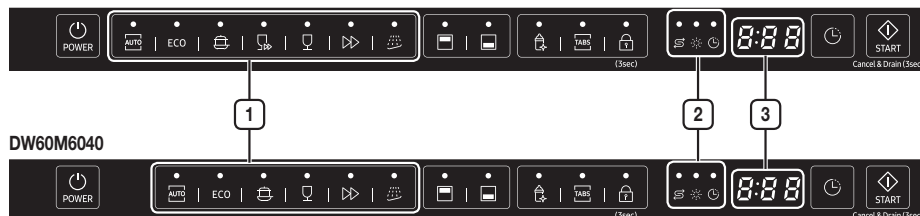

<b>1</b>	<b>Icone programmi</b>	Premere il tasto <b>Programma</b> per selezionare ogni programma.
	<b>Auto</b>	Oggetti di uso quotidiano da poco a molto sporchi, rilevamento automatico del livello di sporco
	<b>ECO</b>	Oggetti di uso quotidiano con sporco normale, ridotto consumo energetico e di acqua
	<b>Intensivo</b>	Pentole e padelle molto sporche
	<b>Rapido</b>	Stoviglie poco sporche e programma di lavaggio molto breve. (DW60M6050/DW60M6051/DW60M6031)
	<b>Delicato</b>	Stoviglie delicate poco sporche.
	<b>Express</b>	Oggetti di uso quotidiano con un ciclo di lavaggio breve.
	<b>Prelavaggio</b>	Risciacquo con acqua fredda per la rimozione dello sporco prima dell'esecuzione di un altro programma.
<b>2</b>	<b>Spie di rabbocco</b>	Se le spie <b>Aggiungi brillantante</b> o <b>Aggiungi sale</b> si accendono, ciò indica che è necessario procedere al rabbocco del brillantante o del sale.
	<b>Spia Aggiungi sale</b>	Se la spia <b>Aggiungi sale</b> si accende, ciò indica che la lavastoviglie ha un livello di sale basso e deve essere rabboccato. Per riempire il serbatoio del sale, vedere " <b>Carico del sale nell'addolcitore</b> " a pagina <b>20</b> .
	<b>Spia Aggiungi brillantante</b>	Se le spie <b>Aggiungi brillantante</b> o <b>Aggiungi sale</b> si accendono, ciò indica che è necessario procedere al rabbocco del brillantante o del sale. Per riempire il serbatoio del sale, vedere " <b>Riempimento del serbatoio del brillantante</b> " a pagina <b>22</b> .
	<b>Spia Avvio ritardato</b>	Se la spia <b>Avvio ritardato</b> si accende, ciò indica che è stata selezionata l'opzione <b>Avvio ritardato</b> .
<b>3</b>	<b>Display</b>	Visualizza il tempo rimanente, il codice di errore o il tempo del ritardo.

# Uso del detersivo e dell'addolcitore

## MODALITÀ ADDOLCITORE (IMPOSTAZIONE DEL LIVELLO DI DUREZZA DELL'ACQUA)

La lavastoviglie è dotata di un sistema di regolazione del consumo di sale in base alla durezza dell'acqua utilizzata. Ciò serve ad ottimizzare il livello di consumo del sale. Per impostare il consumo di sale, procedere come segue:

1. Accendere l'apparecchio;
2. Premere il tasto **Prelavaggio o Programma** per oltre 5 secondi per avviare l'addolcitore dell'acqua 60 secondi dopo l'accensione dell'apparecchio;
  - Premere il tasto **Prelavaggio o Programma** per selezionare il set corretto in base alle condizioni locali; le impostazioni varieranno in questa sequenza: H1 → H2 → H3 → H4 → H5 → H6; Si consiglia di modificare le impostazioni seguendo quanto indicato nella tabella che segue.  
\* Impostazioni di fabbrica: H3 (EN 50242)
3. Attendere 5 secondi per terminare l'impostazione.

DUREZZA ACQUA				Posizione selettore	Consumo sale (grammi/ciclo)
° dH	° fH	° Clark	mmol/l		
0-5	0-9	0-6	0-0,94	H1	0
6-11	10-20	7-14	1,0-2,0	H2	9
12-17	21-30	15-21	2,1-3,0	H3	12
18-22	31-40	22-28	3,1-4,0	H4	20
23-34	41-60	29-42	4,1-6,0	H5	30
35-55	61-98	43-69	6,1-9,8	H6	60

-  1 dH (grado tedesco) = 0,178 mmol/l
- 1 Clark (grado inglese) = 0,143 mmol/l
- 1 fH (grado francese) = 0,1 mmol/l

-  Contattare l'autorità per la gestione idrica locale per le informazioni sulla durezza dell'acqua nella propria zona.

### **ADDOLCITORE D'ACQUA**

La durezza dell'acqua varia da luogo a luogo. Se l'acqua utilizzata nella lavastoviglie è dura, piatti e posate possono presentare residui di calcare. L'apparecchio è dotato di uno speciale addolcitore che elimina calcare e minerali dall'acqua.

[Depositi sulle posate]



# Uso del detersivo e dell'addolcitore

## CARICO DEL SALE NELL'ADDOLCITORE

Usare sempre il sale apposito per lavastoviglie.

Il serbatoio del sale è situato sotto il cestello inferiore e deve essere rabboccato come segue:

### ATTENZIONE

- Usare solo sale specifico per lavastoviglie! Tutti gli altri tipi di sale non specifici per lavastoviglie, in particolare il sale da tavola, possono danneggiare l'addolcitore. I danni causati alla lavastoviglie dall'uso di un tipo di sale non idoneo non sono coperti da garanzia e il costruttore non potrà essere ritenuto responsabile di tali danni.
- Rabboccare il sale appena prima di iniziare un programma di lavaggio completo. Ciò impedisce che residui di sale o di acqua salata permangano sul fondo della lavastoviglie per un lungo periodo di tempo, una eventualità che potrebbe causare corrosione.
- Dopo il primo ciclo di lavaggio la luce sul pannello di controllo si spegne.

1. Rimuovere il cestello inferiore, quindi svitare e rimuovere il tappo del serbatoio del sale.

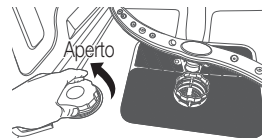

2. Riempiendo il serbatoio per la prima volta, riempirlo per 2/3 del suo volume con acqua (circa 1 litro).

3. Introdurre l'imbuto (in dotazione) nell'apertura e versare circa 1,5 kg di sale. È normale che una piccola quantità d'acqua fuoriesca dal serbatoio.

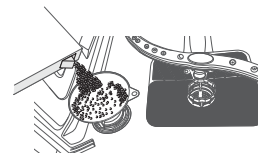

4. Avvitare con cura il tappo.

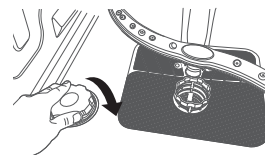

5. Solitamente, la spia di rabbocco sale si spegne dopo il riempimento del serbatoio.

-  • Il serbatoio del sale deve essere rabboccato all'accensione della spia sul pannello. Sebbene il serbatoio del sale sia stato sufficientemente rabboccato, la spia potrebbe non spegnersi fino a quando il sale non si sia completamente sciolto. Anche se la spia di rabbocco sale sul pannello di controllo non si accende, è possibile calcolare il momento in cui è necessario eseguire il rabbocco del sale nell'addolcitore tenendo il conto dei cicli di lavaggio eseguiti.
- Se è stato versato sale all'interno della lavastoviglie, eseguire un programma di prelavaggio per eliminare l'eccedenza versata.

## USO DEL DETERSIVO

Tutti i programmi di lavaggio della lavastoviglie richiedono l'inserimento di detersivo nell'apposita vaschetta. Aggiungere la quantità di detersivo idonea al programma selezionato per garantire prestazioni ottimali.

- ⚠ ATTENZIONE:** Usare solo detersivo per lavastoviglie. Il normale detersivo produce una quantità di schiuma eccessiva che potrebbe ridurre l'efficacia della lavastoviglie o provocarne il malfunzionamento.
- ⚠ AVVERTENZA:** Non ingerire il detersivo per lavastoviglie. Non inalare i fumi. Il detersivo per lavastoviglie contiene sostanze chimiche irritanti e caustiche che possono compromettere la capacità respiratoria dell'uomo. In caso di ingestione di detersivo per lavastoviglie o di inalazione dei fumi, rivolgersi immediatamente a un medico per ricevere assistenza.
- ⚠ AVVERTENZA:** Tenere il detersivo per lavastoviglie lontano dalla portata dei bambini.

### Riempimento del dispenser del detersivo

1. Aprire il dispenser del detersivo agendo sul tasto di sgancio del coperchio.

 Il coperchio è sempre aperto al termine di un programma di lavaggio.

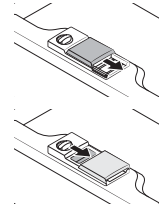

2. Aggiungere nell'apposito scomparto la quantità di detersivo consigliata.
3. Chiudere il coperchio facendolo scorrere verso sinistra e premerlo verso il basso.

 Non esiste un tasto specifico per l'uso di detersivo in pastiglie.

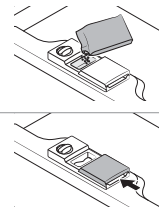

4. Per ottenere migliori risultati di lavaggio, specie in presenza di stoviglie molto sporche, aggiungere una piccola quantità di detersivo sullo sportello (circa 8 gr). Ciò servirà durante la fase di prelavaggio.

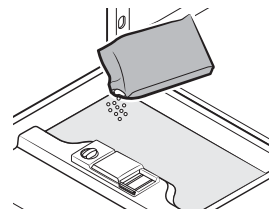

# Uso del detersivo e dell'addolcitore

## USO DEL BRILLANTANTE

### Riempimento del serbatoio del brillantante

Quando la spia Aggiungi brillantante si accende sul pannello di controllo, riempire il serbatoio di brillantante. La lavastoviglie è stata progettata per utilizzare solo brillantante liquido.

L'uso di un brillantante in polvere provocherà l'otturazione del serbatoio e il malfunzionamento della lavastoviglie. Il brillantante migliora le prestazioni di asciugatura della lavastoviglie.

 **ATTENZIONE:** Non introdurre normale detersivo nel serbatoio del brillantante.

1. Aprire il tappo del serbatoio del brillantante ruotandolo in senso antiorario.

 L'aggiunta di brillantante al detersivo in pastiglie migliora le prestazioni di asciugatura.

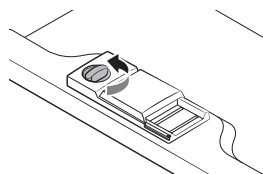

2. Riempire il serbatoio con brillantante idoneo.

 Usare l'occhietto per controllare il riempimento del serbatoio.

 **ATTENZIONE:** Non riempire il serbatoio oltre il livello massimo indicato. Il brillantante in eccesso potrebbe fuoriuscire durante il lavaggio.

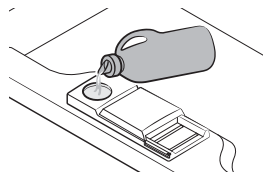

3. Ruotare l'indicatore del brillantante su un numero da 1 a 6. A numero maggiore corrisponde una quantità superiore di brillantante usato dalla lavastoviglie. Se risulta difficile ruotare la manopola di regolazione, utilizzare una moneta.

4. Chiudere il tappo del serbatoio del brillantante ruotandolo in senso orario.

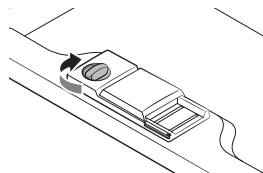



## USO DELL'OPZIONE PASTIGLIE

La lavastoviglie è dotata della funzione Pastiglie che non necessita di sale né brillantante ma di una pastiglia 3 In1. Questa opzione può essere selezionata solo con i programmi Intensivo o Eco.

 L'impostazione Pastiglie è dedicata solo all'uso delle pastiglie Pastiglie. Se si usano pastiglie Pastiglie senza attivare questa funzione, le prestazioni della lavastoviglie non saranno ottimali.

1. Inserire la pastiglia Pastiglie nel contenitore quindi attivare l'opzione Pastiglie.
2. Chiudere il coperchio premendolo fino ad avvertire uno scatto.

 Se si usano detersivi compatti combinati Pastiglie, verificare che il coperchio si chiuda correttamente.

 **ATTENZIONE:** Tenere tutti i detersivi in un luogo sicuro fuori dalla portata dei bambini. Aggiungere sempre il detersivo nel dispenser poco prima di avviare la lavastoviglie.



# Carico delle stoviglie nei cestelli

Per ottenere le migliori prestazioni di lavaggio seguire queste precauzioni per caricare i cestelli. Le funzioni e l'aspetto dei cestelli e del contenitore per le posate possono variare a seconda del modello.

## Prestare attenzione prima e dopo aver caricato i cestelli della lavastoviglie

Eliminare eventuali grandi quantità di cibo residuo. Non è necessario sciacquare i piatti in acqua corrente. Inserire le stoviglie nei cestelli nel seguente ordine:

1. Tazze, bicchieri, pentole e padelle devono essere inseriti a testa in giù.
  2. Le stoviglie curve o concave devono essere inclinate in modo che l'acqua possa defluire.
  3. Impilarli in modo sicuro per non farli cadere.
  4. Non devono impedire il movimento rotatorio dei bracci durante il ciclo di lavaggio.
- Gli oggetti molti piccoli non possono essere lavati in lavastoviglie poiché potrebbero cadere dai cestelli.

## Estrazione dei piatti

Per impedire il gocciolamento di acqua dal cestello superiore a quello inferiore, vuotare prima il cestello inferiore, quindi quello superiore.

## CARICAMENTO DEL CESTELLO SUPERIORE

Il cestello superiore è progettato per trattenere oggetti più delicati e leggeri, quali bicchieri, tazzine e tazze, così come piatti, piccole scodelle e padelle piane (se non eccessivamente sporche).

Inserire i piatti e le stoviglie in modo che non possano spostarsi per effetto del getto d'acqua. Inserire sempre bicchieri, tazze e scodelle a testa in giù.

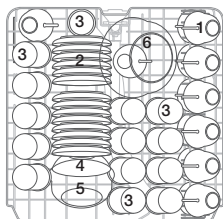

DW60M6050  
DW60M6051  
DW60M6031  
(Servizio da 14)

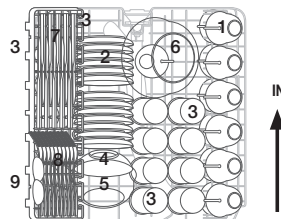

DW60M6040  
(Servizio da 13)



Piattini



Bicchieri



Recipienti da portata di piccole dimensioni



Recipienti da portata di medie dimensioni



Recipienti da portata di grandi dimensioni



Coltelli



Forchette



Cucchiari



## Regolazione del cestello superiore

L'altezza del cestello superiore può essere regolata per avere più spazio per gli utensili più grandi sia nel cestello superiore sia in quello inferiore.

1. Per abbassare il cestello superiore, premere le leve "A" situate a sinistra e a destra del cestello superiore e premere leggermente e contemporaneamente il cestello superiore verso il basso.
2. Per sollevare il cestello superiore, tirare il cestello verso l'alto senza azionare le leve.

 **ATTENZIONE:** Si consiglia di regolare l'altezza del cestello superiore prima di caricare i piatti in lavastoviglie. Se si regola il cestello dopo avere caricato i piatti, questi si potrebbero danneggiare.

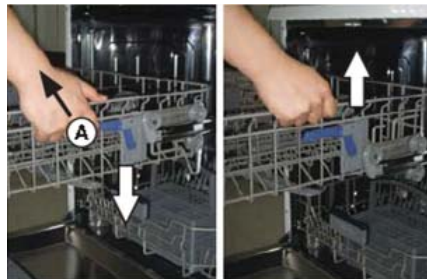

A posizione inferiore

A posizione superiore

# Carico delle stoviglie nei cestelli

## CARICAMENTO DEL CESTELLO INFERIORE

Si consiglia di posizionare le stoviglie grandi che sono più difficili da pulire nel cestello inferiore: pentole, padelle, coperchi, piatti da portata e insalatiere come mostrato nella figura di destra.

E' preferibile posizionare i piatti da portata e i coperchi sul lato del cestello per evitare il blocco del braccio superiore. Pentole, recipienti da portata ecc. devono essere sempre posizionati a testa in giù.

Le pentole profonde devono essere inclinate in modo da permettere il deflusso dell'acqua.

Il cestello inferiore è dotato di separatori richiudibili in modo da alloggiare più comodamente pentole e padelle.

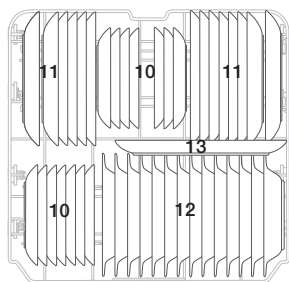

DW60M6050  
DW60M6051  
DW60M6031  
(Servizio da 14)

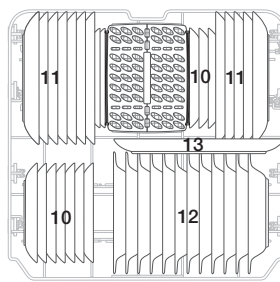

DW60M6040  
(Servizio da 13)



Piatti da dessert



Piatti da portata



Zuppiera

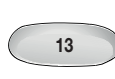

Piatti ovali

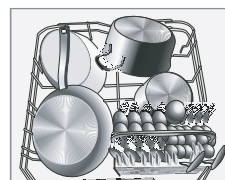

 Stoviglie lunghe, posateria da portata, posate per insalata e grandi coltelli devono essere posizionati sul ripiano in modo da non ostruire la rotazione del braccio di irrigazione.

## RASTRELLIERE PIEGHEVOLI DEL CESTELLO INFERIORE

Per un migliore impilamento di pentole e padelle, le rastrelliere possono essere piegate e/o estratte come mostrato nella figura a destra.

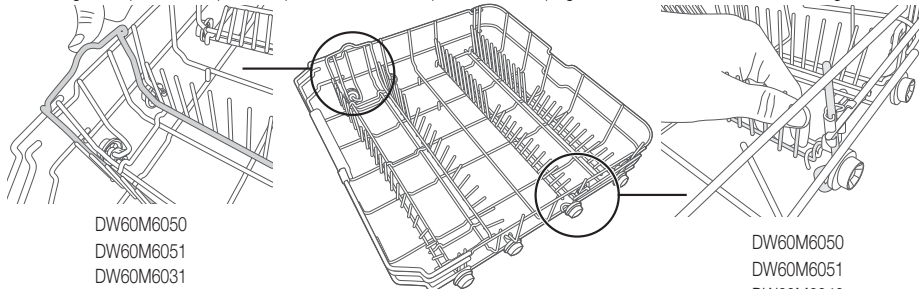

DW60M6050  
DW60M6051  
DW60M6031







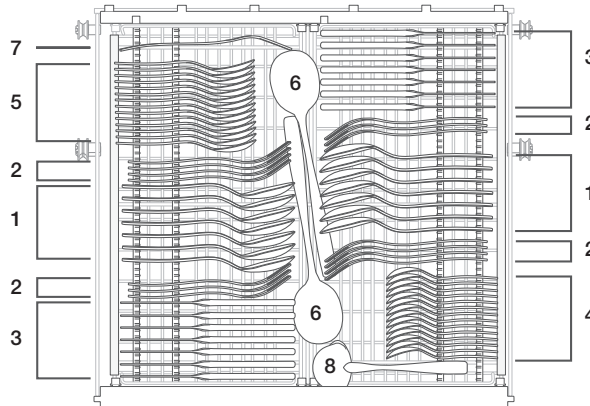

DW60M6050  
DW60M6051  
DW60M6040  
DW60M6031

## CESTELLO PER POSATE

Le posate devono essere inserite nell'apposito cestello con il manico rivolto verso il basso: I cucchiai devono essere inseriti uno alla volta negli appositi alloggiamenti, mentre le posate lunghe devono essere inserite in orizzontale nella parte anteriore del cestello superiore.

DW60M6050\*\*/DW60M6051\*\*/DW60M6031\*\*



1	Cucchiai		5	Cucchiai da dessert	
2	Forchette		6	Cucchiai da portata	
3	Coltelli		7	Forchette da portata	
4	Cucchiaini		8	Mestoli	









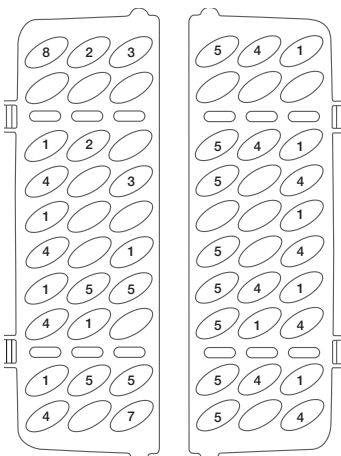
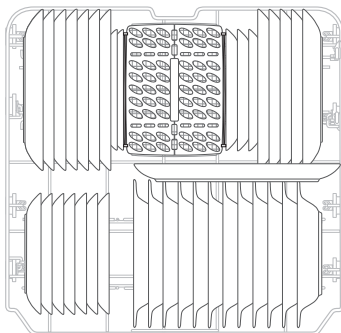

### AVVERTENZA

- Non lasciare che le posate fuoriescano dal fondo.
- Inserire sempre gli oggetti appuntiti con la punta rivolta verso il basso!

# Carico delle stoviglie nei cestelli

DW60M6040\*\*



1	Cucchiari		5	Cucchiaini da dessert	
2	Forchette		6	Cucchiari da portata	
3	Coltelli		7	Forchette da portata	
4	Cucchiaini		8	Mestoli	



## AVVERTENZA

- Non lasciare che le posate fuoriescano dal fondo.
- Inserire sempre gli oggetti taglienti con la punta rivolta verso il basso!

## LAVAGGIO IN LAVASTOVIGLIE DI POSATE/PIATTI

Non idonei	Parzialmente idonei
<p>Stoviglie in plastica che non resistono al calore.</p> <p>Posate meno recenti con parti incollate insieme che non resistono alle alte temperature.</p> <p>Posate o piatti incollati.</p> <p>Articoli in peltro o rame Cristalli con piombo.</p> <p>Articoli in acciaio soggetti alla ruggine.</p> <p>Piatti in legno.</p> <p>Articoli in fibre sintetiche.</p>	<p>Alcuni tipi di bicchieri possono diventare opachi dopo un certo numero di lavaggi.</p> <p>Le parti in argento o alluminio hanno la tendenza a scolorire durante il lavaggio.</p> <p>Le decorazioni smaltate o vetrificate possono sbiadire con frequenti lavaggi in lavastoviglie.</p>

 Non lavare oggetti sporchi di cenere di sigarette, cera di candele, lacca o vernice. Quando si acquistano piatti nuovi, verificare che siano idonei per il lavaggio in lavastoviglie.

 Non caricare eccessivamente la lavastoviglie. La lavastoviglie può contenere un massimo di 12 piatti standard. Non inserire piatti non idonei per il lavaggio in lavastoviglie. Ciò è indicazione per ottenere buoni risultati e risparmiare energia.

### Caricamento di piatti e posate

I piatti e le posate non devono impedire la rotazione dei bracci di irrigazione.

Inserire tazze, bicchieri, padelle, ecc con le aperture rivolte verso il basso in modo che l'acqua non possa raccogliersi all'interno.

 I piatti e le posate non devono essere inseriti uno dentro l'altro o coprirsi a vicenda

- Per evitare di danneggiare i bicchieri, prestare attenzione affinché non si tocchino.
- Inserire gli oggetti grandi più difficili da alloggiare nel cestello inferiore.
- Il cestello superiore è studiato per alloggiare gli oggetti più delicati e leggeri quali bicchieri, tazzine e tazze.



#### ATTENZIONE

I coltelli lunghi inseriti in posizione verticale sono un potenziale pericolo!

Le posate lunghe e/o appuntite come i coltelli da intaglio devono essere inseriti orizzontalmente nel cestello superiore.

### Danni a bicchieri e altri piatti.

Possibili cause	Rimedio suggerito
<ul style="list-style-type: none"> <li>• Tipi di vetro o processo di fabbricazione. Composizione chimica del detersivo.</li> <li>• Temperatura dell'acqua e durata del programma di lavaggio.</li> </ul>	<ul style="list-style-type: none"> <li>• Usare bicchieri e piatti contrassegnati come idonei per il lavaggio in lavastoviglie dal produttore.</li> <li>• Usare un detersivo delicato indicato per il tipo di piatti inseriti. Se necessario, richiedere maggiori informazioni al produttore del detersivo.</li> <li>• Selezionare un programma a bassa temperatura.</li> <li>• Per evitare danni, estrarre i bicchieri e le posate dalla lavastoviglie al termine del lavaggio.</li> </ul>

# Programmi di lavaggio

---

## ACCENSIONE DELL'APPARECCHIO

---

Avvio di un ciclo di lavaggio

1. Estrarre il cestello superiore e inferiore, caricare i piatti e spingerli indietro.  
Si consiglia di caricare prima il cestello inferiore, quindi quello superiore (vedere la sezione "Carico delle stoviglie nei cestelli").
2. Versare il detersivo (vedere la sezione "Uso del detersivo e dell'addolcitore").
3. Inserire la spina nella presa di corrente. L'alimentazione è di 220-240 VCA/50 HZ, la presa è di tipo 10 A 250VCA. Verificare che il rubinetto di mandata dell'acqua sia aperto e che vi sia la giusta pressione.
4. Chiudere lo sportello e premere il tasto **Power (Accensione)** per avviare la lavastoviglie.



Alla perfetta chiusura dello sportello si avverte uno scatto. Al termine del lavaggio è possibile chiudere l'interruttore premendo il tasto **Power (Accensione)**.

## CAMBIO DEI PROGRAMMI

---

Premessa:

1. Un ciclo di lavaggio in corso può essere modificato solo poco dopo averlo avviato. In caso contrario, il detersivo potrebbe essere già stato rilasciato e l'apparecchio potrebbe aver già scaricato l'acqua. In questo caso, è necessario riempire nuovamente la vaschetta del detersivo (vedere la sezione "Riempimento del dispenser del detersivo").
2. Premere il tasto **Power (Accensione)** o il tasto **Reset** per 3 secondi per annullare il programma, quindi riaccendere la lavastoviglie nuovamente per cambiare il programma a piacere.



Aperto lo sportello durante un ciclo di lavaggio, la lavastoviglie si arresta. La spia del programma eseguito smetterà di lampeggiare e si avvertirà un segnale acustico ogni minuto, fino a quando non si richiuderà lo sportello. Dopo aver chiuso lo sportello, la lavastoviglie riprenderà a funzionare automaticamente dopo 3 secondi.

Se il modello in uso ha una funzione di memoria difettosa, l'apparecchio terminerà il programma selezionato dopo lo spegnimento.

## Aggiunta di un piatto

---

E' possibile aggiungere in qualsiasi momento un piatto dimenticato prima dell'apertura del dispenser del detersivo.

1. Aprire di poco lo sportello per interrompere il funzionamento.
2. Una volta fermati i bracci erogatori, è possibile aprire completamente lo sportello.
3. Aggiunta di piatti dimenticati.
4. Chiudere lo sportello, la lavastoviglie riprenderà il funzionamento dopo dieci secondi.



**AVVERTENZA:** E' pericoloso aprire lo sportello durante il lavaggio a causa del vapore bollente all'interno della lavastoviglie. Se lo sportello viene aperto durante il ciclo di lavaggio, entra in funzione un meccanismo di sicurezza che interrompe il lavaggio.

## AL TERMINE DEL CICLO DI LAVAGGIO

Al termine del lavaggio, la lavastoviglie emetterà un segnale acustico quindi si fermerà. Sul visore digitale comparirà "0", e solo in questo caso il lavaggio verrà terminato.

1. Spegnerla la lavastoviglie premendo il tasto **Power (Accensione)**.
2. Chiudere il rubinetto di carico dell'acqua!

 **Aprire lo sportello con cautela. Dallo sportello aperto può fuoriuscire vapore bollente!**

- I piatti bollenti sono più sensibili agli urti. Lasciare raffreddare i piatti per circa 15 minuti prima di estrarli dalla lavastoviglie.
- Aprire lo sportello della lavastoviglie e lasciarlo socchiuso per qualche minuto prima di estrarre i piatti. Ciò consentirà di farli raffreddare e asciugare meglio.
- Scarico della lavastoviglie.



È normale che la lavastoviglie sia bagnata internamente.

Vuotare prima il cestello inferiore, quindi vuotare quello superiore. Ciò impedirà il gocciolamento di acqua dal cestello superiore sui piatti del cestello inferiore.

## TABELLA DEI CICLI DI LAVAGGIO

DW60M6050\*\*/DW60M6051\*\*/DW60M6040\*\*/DW60M6031\*\*

Programma	Descrizione del ciclo	Detersivo (Prelavaggio/Lavaggio principale) (g)	Durata (min)	Energia (Kwh)	Acqua (l)
Intensivo	Prelavaggio (50 °C)	5/30	175	1,6	17,5
	Lavaggio (60 °C)				
	Risciacquo				
	Risciacquo				
	Risciacquo (70 °C)				
	Asciugatura				
Intensivo + Igiene	Prelavaggio (50 °C)	5/30	200	1,65	17,5
	Lavaggio (60 °C)				
	Risciacquo				
	Risciacquo				
	Risciacquo (70 °C)				
	Asciugatura				
ECO *	Prelavaggio	5/30	225	0,93	10,5
	Lavaggio (50 °C)				
	Risciacquo (55 °C)				
	Asciugatura				
ECO + Igiene	Prelavaggio	5/30	235	1,1	10,5
	Lavaggio (50 °C)				
	Risciacquo (60 °C)				
	Asciugatura				
Delicato	Prelavaggio	5/30	130	0,9	13
	Lavaggio (40 °C)				
	Risciacquo				
	Risciacquo (60 °C)				
	Asciugatura				
Delicato + Igiene	Prelavaggio	5/30	140	1,0	13
	Lavaggio (40 °C)				
	Risciacquo				
	Risciacquo (65 °C)				
	Asciugatura				

# Programmi di lavaggio

Programma	Descrizione del ciclo	Detersivo (Prelavaggio/Lavaggio principale) (g)	Durata (min)	Energia (Kwh)	Acqua (l)
Express	Prelavaggio (50 °C)	5/30	60	1,15	10
	Lavaggio (60 °C)				
	Risciacquo (60 °C)				
	Asciugatura				
Express + Igiene	Prelavaggio (50 °C)	5/30	80	1,25	10
	Lavaggio (60 °C)				
	Risciacquo (65 °C)				
	Asciugatura				
Rapido DW60M6050**/DW60M6051**/ DW60M6031**	Lavaggio (45 °C)	25	30	0,75	11
	Risciacquo (50 °C)				
	Risciacquo (55 °C)				
Auto	Prelavaggio (45 °C)	5/30	150	0,9-1,3	11-15
	Auto (45-55 °C)				
	Risciacquo				
	Risciacquo (65 °C)				
	Asciugatura				
Prelavaggio	Prelavaggio	/	15	0,02	4

 \* EN 50242: Questo programma è solo di prova. Le informazioni per i test di confronto secondo la normativa EN 50242 sono i seguenti:

- Capacità: Servizio da 12
- Posizione del cestello superiore: a posizione inferiore
- Impostazione brillantante: 4

 Il tempo di lavaggio varia in base alla pressione ed alla temperatura dell'acqua erogata.

 Rapido: Si sconsiglia l'uso prolungato del programma Rapido. Ciò potrebbe ridurre le prestazioni dell'addolcitore.



# Pulizia e manutenzione

## PULIZIA DEI FILTRI

### Sistema di filtraggio

Per comodità dell'utente è stato previsto un sistema di filtraggio e una pompa di drenaggio facilmente accessibili. Il sistema di filtraggio è composto da tre componenti: il filtro principale, il filtro a maglie larghe, ed il filtro fine.

1. **Filtro principale:** Le particelle di cibo e sporco catturate da questo filtro vengono disgregate da uno speciale getto emesso dal braccio erogatore inferiore ed espulse tramite il tubo di scarico.
2. **Filtro a maglie larghe:** Gli oggetti di dimensioni maggiori, quali frammenti di ossa o vetro, che potrebbero otturare lo scarico vengono trattenuti da questo filtro. Per rimuovere i detriti catturati dal filtro, premere delicatamente le linguette sulla parte superiore del filtro per sollevarlo.
3. **Filtro fine:** Questo filtro trattiene i residui di cibo e sporco nell'area di raccolta e ne impedisce il deposito sui piatti durante il lavaggio.

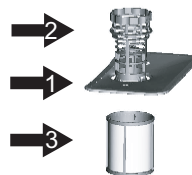

**⚠ ATTENZIONE:** Non capovolgere il filtro fine.

### Gruppo filtro

Per ottenere prestazioni e risultati migliori, pulire sempre il gruppo filtro. Il filtro elimina in modo efficace le particelle di cibo dall'acqua di lavaggio impedendone il ricircolo durante il ciclo. Per questo motivo, rimuovere le particelle di cibo di dimensioni maggiori catturate dal filtro a ogni ciclo di lavaggio, sciacquando il filtro semicircolare e la vaschetta di raccolta in acqua corrente. Per estrarre il gruppo filtro, ruotarlo in senso antiorario e sollevarlo. Il gruppo filtro deve essere pulito regolarmente.

Per pulire i filtri a maglie larghe e fine, usare una spazzola idonea. Quindi, reinserire il gruppo filtro nel suo alloggiamento, premendolo verso il basso e ruotandolo in senso orario.

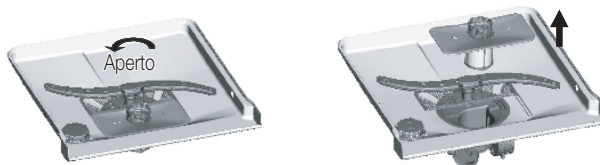

Non utilizzare mai la lavastoviglie senza i filtri montati. Un montaggio non corretto dei filtri può ridurre le prestazioni dell'apparecchio e danneggiare piatti e stoviglie.

**⚠ AVVERTENZA:** Non utilizzare mai la lavastoviglie senza i filtri montati in posizione. Durante la pulizia dei filtri, prestare attenzione a non danneggiarli. In caso contrario, il funzionamento dei filtri potrebbe risultare compromesso con un conseguente calo delle prestazioni di lavaggio o danni alle parti interne.

# Pulizia e manutenzione

---

## PULIZIA DEI BRACCI IRRIGATORI

---

E' necessario pulire regolarmente i bracci erogatori poiché le sostanze chimiche contenute nell'acqua dura possono otturare gli ugelli e i loro cuscinetti. Per rimuovere il braccio centrale, trattenere il dado, ruotare il braccio in senso orario ed estrarlo. Per rimuovere il braccio inferiore, tirarlo verso l'alto. Sciacquare in acqua calda saponata e usare una spazzola morbida per pulire gli ugelli. Dopo averli sciacquati bene, rimontarli.

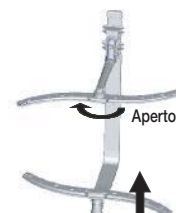

## PULIZIA DELLO SPORTELLO

---

Per pulire i bordi dello sportello, usare un panno morbido inumidito.

Inoltre, non usare prodotti di pulizia abrasivi o pagliette metalliche sulla superficie esterna per non graffiare il rivestimento. Alcuni tipi di carta possono graffiare o lasciare segni sulla superficie.

**⚠ AVVERTENZA:** Non usare mai prodotti di pulizia spray per pulire il pannello dello sportello; potrebbero danneggiare la chiusura dello sportello o i componenti elettrici. Si sconsiglia di utilizzare prodotti per la pulizia abrasivi o alcuni tipi di carta sulla superficie esterna per evitare di graffiare o lasciare segni sulla superficie in acciaio.

## MANUTENZIONE DELLA LAVASTOVIGLIE

---

Per pulire il pannello di controllo usare un panno leggermente inumidito, quindi asciugare con cura. Per pulire la parte esterna usare una cera pulente.

Non usare oggetti appuntiti, pagliette abrasive o spatole rigide su nessuna parte della lavastoviglie.

## PROTEZIONE CONTRO IL CONGELAMENTO

---

Se la lavastoviglie viene lasciata in un luogo non riscaldato durante l'inverno:

1. Scollegare l'alimentazione elettrica.
2. Chiudere il rubinetto di mandata dell'acqua e scollegare il tubo dalla valvola.
3. Drenare l'acqua residua dal tubo di ingresso e dalla valvola. (Usare un recipiente per raccogliere l'acqua)
4. Ricollegare il tubo di carico dell'acqua alla valvola.
5. Rimuovere il filtro sul fondo e asciugare l'acqua residua con una spugna.

## COME AVER CURA DELLA LAVASTOVIGLIE.

---

- **Dopo ogni lavaggio**  
Dopo ogni lavaggio, chiudere il rubinetto di mandata dell'acqua e lasciare lo sportello leggermente aperto in modo da lasciare fuoriuscire l'umidità e gli odori residui.
- **Estrarre la spina dalla presa di corrente**  
Prima di effettuare la pulizia ed eseguire la manutenzione, estrarre sempre la spina dalla presa di corrente.
- **Non utilizzare solventi o abrasivi per la pulizia**  
Per pulire la parte esterna e in gomma della lavastoviglie, non utilizzare solventi o prodotti abrasivi. Usare solo un panno morbido inumidito e acqua calda saponata. Per rimuovere eventuali macchie o sporco dalla superficie interna, usare un panno inumidito con acqua e un po' di aceto bianco, oppure un prodotto apposito per lavastoviglie.
- **Prima di andare in vacanza**  
Prima di partire per le vacanze, si consiglia di eseguire un ciclo di lavaggio a vuoto, quindi estrarre la spina dalla presa di corrente, chiudere il rubinetto di carico dell'acqua e lasciare lo sportello leggermente aperto. Ciò consentirà di prolungare la durata delle guarnizioni e di impedire l'accumulo di odori sgradevoli all'interno della lavastoviglie.
- **Spostamento della lavastoviglie**  
Se risulta necessario spostare la lavastoviglie, cercare di mantenerla il più possibile in verticale. Se risulta assolutamente necessario, può essere coricata sul retro.
- **Guarnizioni**  
Uno dei fattori che possono concorrere alla formazione di odori sgradevoli è il residuo di cibo rimasto nelle guarnizioni. La pulizia periodica con un panno umido elimina tale inconveniente.

# Impostazione della lavastoviglie



## AVVERTENZA: Pericolo di scariche elettriche

Scollegare l'alimentazione elettrica prima di installare la lavastoviglie.

La mancata osservanza di tale avvertenza potrebbe comportare una scarica elettrica e perfino la morte.



**ATTENZIONE:** L'installazione delle tubazioni e degli apparecchi elettrici deve essere eseguita da personale qualificato.

## Informazioni sul collegamento elettrico



**AVVERTENZA**, per la sicurezza personale:

NON UTILIZZARE PROLUNGHE ELETTRICHE O ADATTATORI DELLA PRESA CON QUESTO APPARECCHIO.  
PER NESSUN MOTIVO TAGLIARE O RIMUOVERE IL POLO DI MESSA A TERRA DAL CAVO DI ALIMENTAZIONE.

## Specifiche elettriche

- CA da 220-240 V / 50 Hz con fusibile o salvavita.
- Collegata a un singolo interruttore che serva solo la lavastoviglie.

## Istruzioni per la corretta messa a terra



**Prima di utilizzare la lavastoviglie verificarne la messa a terra**



Questo apparecchio deve essere dotato di idonea messa a terra. In caso di problemi di funzionamento o guasti, il collegamento a massa fornisce un percorso di minore resistenza per la corrente elettrica riducendo il rischio di scosse elettriche. Questo apparecchio è dotato di un cavo contenente un filo di messa a terra e del relativo polo sulla spina. La spina deve essere inserita in una presa di corrente dotata di messa a terra secondo quanto previsto dalle normative locali vigenti.



**AVVERTENZA:** Un collegamento improprio del conduttore di messa a terra può comportare il rischio di scariche elettriche. In caso di dubbi sulla messa a terra dell'apparecchio, rivolgersi a un tecnico specializzato o a un centro di assistenza autorizzato. Non alterare la spina in dotazione all'apparecchio.

## CARICO E SCARICO DELL'ACQUA

### Collegamento acqua fredda

Collegare il tubo di carico dell'acqua fredda a un connettore filettato da 3/4 di pollice e verificare che sia ben serrato.

Se le tubazioni dell'acqua sono nuove o non sono state usate per un lungo periodo di tempo, lasciare scorrere l'acqua per espellere eventuali residui e impurità. Questa precauzione è necessaria per evitare il rischio di ostruzione del tubo di carico dell'acqua con conseguenti danni all'apparecchio.



Il tubo di carico dell'acqua fornito in dotazione è dotato del dispositivo aqua-safe. Verificare che il tubo aqua-safe sia collegato al rubinetto di mandata dell'acqua.



## Collegamento acqua calda

---

Il tubo di mandata può essere collegato all'acqua calda (sistema centralizzato, caldaia) se la temperatura dell'acqua erogata non supera i 60°C. In tal caso, il ciclo di lavaggio può essere ridotto di 15 minuti e l'efficienza leggermente ridotta. Il collegamento all'acqua calda va eseguito seguendo le procedure indicate per il collegamento all'acqua fredda.



### Posizionamento dell'apparecchio

Posizionare l'apparecchio nella posizione desiderata. Il retro dell'apparecchio deve essere appoggiato alla parete, mentre le pareti laterali agli armadietti adiacenti o alla parete. La lavastoviglie è dotata di una tubazione dell'acqua fredda e di una tubazione di scarico che può essere posizionata a destra o a sinistra per facilitare l'installazione.

## Drenaggio dell'acqua in eccesso dalle tubazioni

---

Se il lavello ha una altezza da terra di 1000 mm, l'acqua in eccesso contenuta nelle tubazioni non potrà essere correttamente drenata nel lavello. Sarà pertanto necessario drenarla in un recipiente o un idoneo contenitore posizionato all'esterno e più in basso rispetto al lavello.

## Uscita acqua

---

Collegamento del tubo di scarico dell'acqua. Il tubo di scarico deve essere montato correttamente al fine di evitare eventuali perdite d'acqua.

Verificare che il tubo di carico dell'acqua non sia piegato o danneggiato.

## Tubo di prolunga

---

Se si rende necessario l'uso di un tubo di prolunga, usarne uno di dimensioni e qualità simili a quello in dotazione.

La prolunga non deve essere superiore ai 4 metri; in caso contrario, le prestazioni della lavastoviglie risulteranno compromesse.

## Collegamento al sifone

---

Il collegamento allo scarico deve avere un'altezza compresa tra i 40 cm (minimo) e 100 cm (massimo) dal fondo della lavastoviglie. Il tubo di scarico deve essere fissato mediante apposito fermo.

## Aqua-safe

---

Il sistema Aqua-safe è dotato di una valvola di sicurezza in grado di evitare perdite d'acqua. Se il tubo di carico dell'acqua inizia a gocciolare, la valvola di sicurezza si chiude interrompendo l'erogazione dell'acqua. Se il tubo di carico dell'acqua risulta danneggiato, sostituirlo con uno nuovo.

Non allargare o restringere il tubo di carico.

# Impostazione della lavastoviglie

## COLLEGAMENTO DEL TUBO DI SCARICO

Inserire il tubo in uno scarico del diametro minimo di 4 cm, o dirigerlo dentro il lavello, verificando che non sia piegato o danneggiato. La parte superiore del tubo deve trovarsi a un'altezza compresa tra i 40 e i 100 cm. Il terminale libero del tubo non deve essere immerso nell'acqua per evitare il riflusso.

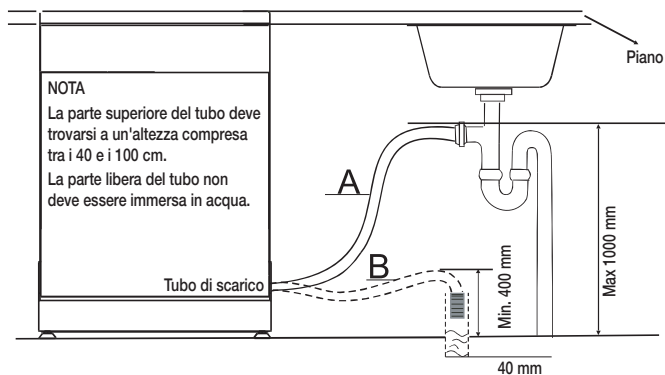

## POSIZIONAMENTO DELL'APPARECCHIO

Posizionare l'apparecchio nella posizione desiderata. Il retro dell'apparecchio deve essere appoggiato alla parete, mentre le pareti laterali agli armadietti adiacenti o alla parete. La lavastoviglie è dotata di una tubazione dell'acqua fredda e di una tubazione di scarico che può essere posizionata a destra o a sinistra per facilitare l'installazione.

### Livellamento dell'apparecchio

Una volta posizionato l'apparecchio nel punto desiderato, regolare l'altezza dei piedini agendo sulle viti. In qualsiasi caso, l'apparecchio non deve essere inclinato oltre i 2°.

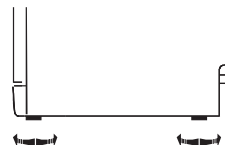

## AVVIAMENTO DELLA LAVASTOVIGLIE

Prima di avviare la lavastoviglie effettuare i seguenti controlli.

1. che la lavastoviglie sia livellata e stabile
2. che la valvola di carico dell'acqua sia aperta
3. che non vi siano perdite in tutti i collegamenti delle tubazioni
4. che i cavi siano saldamente collegati
5. che l'alimentazione sia collegata
6. che i tubi di carico e scarico dell'acqua non siano ostruiti
7. Tutti i materiali da imballaggio e la documentazione devono essere estratti dalla lavastoviglie.

**⚠ ATTENZIONE:** Dopo l'installazione, conservare questo manuale in un luogo sicuro per futura consultazione. Il contenuto di questo manuale può essere utile agli utenti.

# Installazione della lavastoviglie

## LAVASTOVIGLIE SOTTOPIANO, SEMI INCASSO, INCASSO

Assicurarsi che durante l'installazione vengano seguite accuratamente queste istruzioni in modo che la lavastoviglie funzioni regolarmente e non vi siano rischi per la sicurezza durante il lavaggio.

### Nuova installazione

Se si tratta di una nuova installazione, la maggior parte del lavoro deve essere fatto prima di collocare la lavastoviglie in posizione.

### Sostituzione

Se si tratta di sostituire la vecchia lavastoviglie, controllare le connessioni esistenti per verificarne la compatibilità con la nuova lavastoviglie. Sostituire le connessioni esistenti se necessario.

## PASSAGGIO 1. SCELTA DELLA MIGLIORE POSIZIONE DI INSTALLAZIONE

 La posizione di installazione della lavastoviglie deve essere vicina ai tubi esistenti di carico e scarico e della presa di corrente.

 È necessario scegliere un lato dell'incasso per facilitare il collegamento dei tubi di scarico della lavastoviglie.

1. Scegliere una posizione vicino al lavandino così da facilitare l'installazione dei tubi di carico e di scarico.
2. Meno di 5 mm tra il piano della lavastoviglie e il mobile e lo sportello della lavastoviglie allineato con il resto dei mobili.

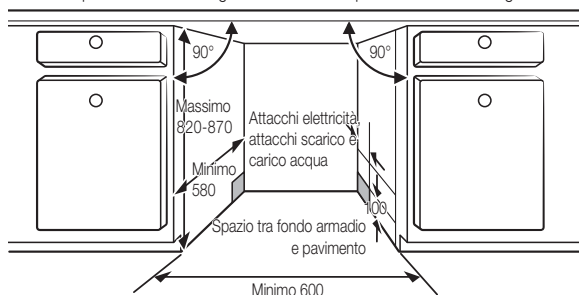

3. Se la lavastoviglie è installato in un angolo del mobile, lasciare dello spazio per permettere l'apertura dello sportello.

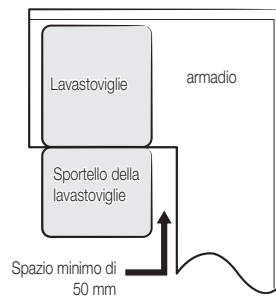

 A seconda di dove si trovi la presa elettrica, potrebbe essere necessario praticare un foro nel lato opposto dell'armadiatura.

# Installazione della lavastoviglie

## PASSAGGIO 2.VERIFICA DEI REQUISITI ELETTRICI ED IDRAULICI



- La pressione dell'acqua in entrata deve essere compresa tra 0,04 e 1,0 MPa.
- Erogare solo acqua fredda. Verificare che la temperatura dell'acqua non superi i 60°C.
- Non erogare acqua calda. In caso contrario, il prodotto potrebbe presentare malfunzionamenti.



- La potenza nominale deve essere 220-240 V / 50 Hz.
- Durante l'installazione, il prodotto non deve essere collegato alla presa elettrica.
- Utilizzare una presa elettrica con una corrente massima di 16 A (la corrente massima per questa lavastoviglie è 11 A).
- Quando si alimenta la lavastoviglie, verificare che l'alimentazione sia:
  - CA da 220-240 V / 50 Hz con fusibile o salvavita.
  - Collegata a un singolo interruttore che serva solo la lavastoviglie.
- Al termine dell'installazione, verificare che il cavo di alimentazione non sia piegato o danneggiato.
- Verificare che la valvola di mandata dell'acqua sia chiusa prima di collegare la tubazione dell'acqua alla lavastoviglie.
- Sigillare le connessioni idriche con nastro in Teflon o un composto sigillante per impedire eventuali perdite d'acqua.

## PASSAGGIO 3.PREPARAZIONE DI UN PANNELLO PERSONALIZZATO (PER LAVASTOVIGLIE AD INCASSO ED A SEMI INCASSO)

Il pannello personalizzato deve essere lavorato secondo le dimensioni indicate.

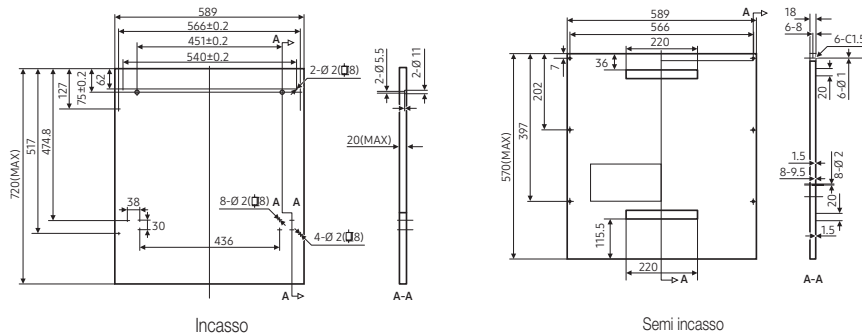



## Incasso

1. Fissare il gancio sul pannello in legno personalizzato ed inserire il gancio dell'alloggiamento dello sportello esterno della lavastoviglie.
2. Una volta posizionato il pannello, fissarlo sullo sportello esterno mediante le viti ed i dadi.

**⚠ ATTENZIONE:** Usare un pannello personalizzato del peso di 3-7 kg.

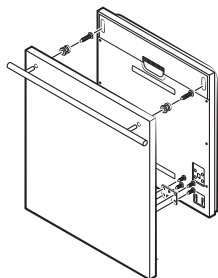

Estrarre le quattro viti corte.

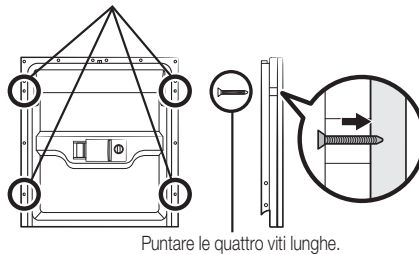

Puntare le quattro viti lunghe.

## Semi incasso

1. La guarnizione adesiva A e B devono essere sfalsate, la guarnizione A deve essere fissata al pannello esterno di legno mentre la guarnizione B deve essere fissata allo sportello esterno della lavastoviglie.
2. Una volta posizionato il pannello, fissarlo sullo sportello esterno mediante le viti ed i dadi.

**⚠ ATTENZIONE:** Usare un pannello personalizzato del peso di 3-6 kg.

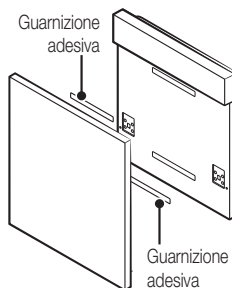

Estrarre le quattro viti corte.

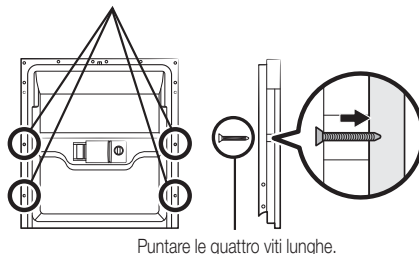

Puntare le quattro viti lunghe.

# Installazione della lavastoviglie

---

## PASSAGGIO 4. REGOLAZIONE DELLA TENSIONE DELLA MOLLA DELLO SPORTELLO (PER LAVASTOVIGLIE AD INCASSO ED A SEMI INCASSO)

---

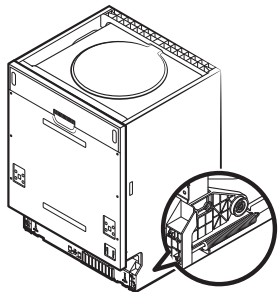

1. Le molle dello sportello sono preimpostate in fabbrica alla tensione corretta per l'apertura dello sportello esterno. In caso di installazione di un pannello personalizzato in legno, regolare la tensione della molla dello sportello. Ruotare la vite di regolazione in modo da aumentare o ridurre la tensione sul cavo di acciaio.
2. La tensione della molla dello sportello è corretta quando lo sportello rimane in posizione orizzontale a sportello completamente aperto e si chiude sollevandolo leggermente con un dito.

## PASSAGGIO 5. INSTALLAZIONE DELLA LAVASTOVIGLIE

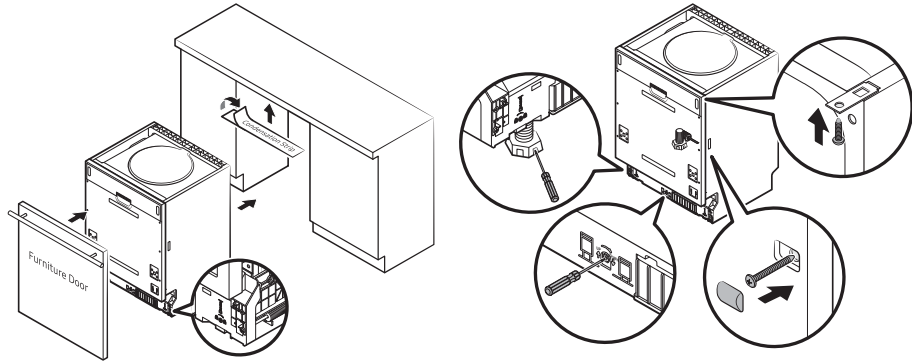

1. Installare il pannello di legno esterno allo sportello esterno della lavastoviglie usando le staffe in dotazione. Per il posizionamento delle staffe vedere la ditta in dotazione (per lavastoviglie ad incasso ed a semi incasso).
2. Regolare la tensione delle molle dello sportello usando una chiave a brugola, ruotando in senso orario per aumentare la tensione ed in senso antiorario per ridurre la tensione delle molle. La mancata regolazione della tensione potrebbe danneggiare la lavastoviglie (per lavastoviglie ad incasso ed a semi incasso).
3. Collegare il tubo di carico alla mandata dell'acqua fredda.
4. Collegamento del tubo di scarico Vedere il diagramma.
5. Collegare il cavo di alimentazione.
6. Fissare la striscia anticondensa al piano di lavoro del mobile. Assicurarsi che la striscia di condensa sia a filo con il bordo del piano di lavoro.
7. Inserire la lavastoviglie in posizione.
8. Livellare la lavastoviglie. Il piedino posteriore può essere regolato dalla parte frontale della lavastoviglie ruotando la vite posta al centro della base della lavastoviglie usando una chiave a brugola. Per regolare i piedini anteriori, usare un cacciavite a lama piatta e ruotandoli fino a livellare la lavastoviglie.
9. La lavastoviglie deve essere fissata in posizione. Vi sono due modi per farlo:
  - A. Piano di lavoro normale: Inserire il gancio di installazione nell'alloggiamento del piano laterale e fissarlo al piano di lavoro mediante le viti per legno.
  - B. Piano di lavoro in marmo o granito: Fissare il lato con la vite.

# Installazione della lavastoviglie

## PASSAGGIO 6. LIVELLAMENTO DELLA LAVASTOVIGLIE

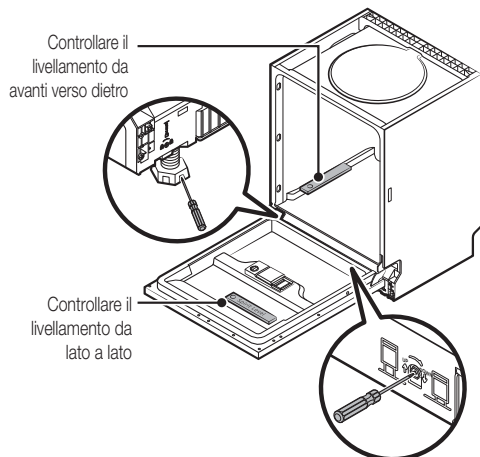

La lavastoviglie deve essere livellata affinché le prestazioni di lavaggio siano ottimali.

1. Posizionare una livella sullo sportello e sulle guide dei cestelli all'interno della vasca, come mostrato, per verificare il corretto livellamento della lavastoviglie.
2. Livellare la lavastoviglie regolando singolarmente i tre piedini di livellamento.
3. Nel livellare la lavastoviglie, prestare attenzione a non farla ribaltare.

 Se l'altezza del piedino non è sufficiente, usare un piedino aggiuntivo.

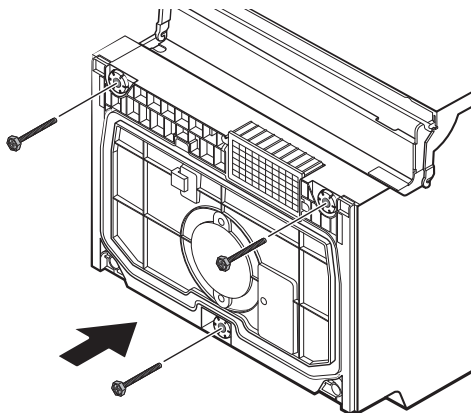

# Risoluzione dei problemi

Il costruttore, seguendo una politica di continuo sviluppo e miglioramento del prodotto, potrà apportarvi modifiche in qualsiasi momento senza preavviso.

## PRIMA DI CHIAMARE IL CENTRO DI ASSISTENZA

PROBLEMA	POSSIBILE CAUSA	COSA FARE
La lavastoviglie non si accende	<ul style="list-style-type: none"> <li>Fusibile bruciato o interruttore scattato.</li> </ul>	<ul style="list-style-type: none"> <li>Sostituire il fusibile o ripristinare l'interruttore. Eliminare l'eventuale condivisione della presa con altri dispositivi.</li> </ul>
	<ul style="list-style-type: none"> <li>L'alimentazione non è collegata.</li> </ul>	<ul style="list-style-type: none"> <li>Verificare che la lavastoviglie si accenda e che lo sportello sia correttamente chiuso. Verificare che il cavo di alimentazione sia correttamente collegato alla presa a muro.</li> </ul>
	<ul style="list-style-type: none"> <li>La pressione dell'acqua è bassa.</li> </ul>	<ul style="list-style-type: none"> <li>Controllare che l'acqua di carico sia correttamente collegata e che il rubinetto sia aperto.</li> </ul>
La pompa di scarico non si arresta	<ul style="list-style-type: none"> <li>Traboccamento.</li> </ul>	<ul style="list-style-type: none"> <li>Il sistema è stato progettato per rilevare un traboccamento. Se ciò dovesse verificarsi, questo dispositivo spegne la pompa di circolazione dell'acqua e attiva la pompa di scarico.</li> </ul>
Rumorosità	<ul style="list-style-type: none"> <li>Alcuni rumori sono normali.</li> </ul>	<ul style="list-style-type: none"> <li>Rumori derivanti dallo sminuzzamento dei residui di cibo morbido e dall'apertura del dispenser del detersivo.</li> </ul>
	<ul style="list-style-type: none"> <li>Oggetti non inseriti correttamente nel cestello o qualcosa di piccolo che è caduto nel cestello.</li> </ul>	<ul style="list-style-type: none"> <li>Verificare che tutto sia stabile all'interno della lavastoviglie.</li> </ul>
	<ul style="list-style-type: none"> <li>Ronzii del motore.</li> </ul>	<ul style="list-style-type: none"> <li>La lavastoviglie non è stata usata con continuità. Se non viene utilizzata spesso, ricordarsi di eseguire un ciclo di lavaggio a vuoto ogni settimana per preservare le guarnizioni.</li> </ul>
Sapone residuo	<ul style="list-style-type: none"> <li>Detersivo non idoneo.</li> </ul>	<ul style="list-style-type: none"> <li>Usare solo detersivi specifici per lavastoviglie per evitare una schiuma eccessiva.</li> <li>Se ciò dovesse verificarsi, aprire la lavastoviglie e lasciare evaporare la schiuma.</li> <li>Aggiungere 3,5 litri di acqua fredda nella lavastoviglie. Chiudere e bloccare la lavastoviglie, quindi avviare il ciclo di lavaggio "ammollo" per drenare l'acqua. Ripetere la procedura se necessario.</li> </ul>
	<ul style="list-style-type: none"> <li>Brillantante fuoriuscito dal dispenser.</li> </ul>	<ul style="list-style-type: none"> <li>Pulire immediatamente eventuale brillantante fuoriuscito dal dispenser.</li> </ul>
Interno della lavastoviglie macchiato	<ul style="list-style-type: none"> <li>E' stato utilizzato un detersivo contenente colorante.</li> </ul>	<ul style="list-style-type: none"> <li>Verificare che il detersivo non contenga coloranti.</li> </ul>
I piatti non sono asciutti	<ul style="list-style-type: none"> <li>Il dispenser del brillantante è vuoto.</li> </ul>	<ul style="list-style-type: none"> <li>Verificare che il dispenser di brillantante sia pieno.</li> </ul>
Piatti e posate non sono puliti	<ul style="list-style-type: none"> <li>Programma non idoneo.</li> </ul>	<ul style="list-style-type: none"> <li>Selezionare un programma di lavaggio più intensivo.</li> </ul>
	<ul style="list-style-type: none"> <li>Caricamento non corretto dei cestelli.</li> </ul>	<ul style="list-style-type: none"> <li>Verificare che il dispenser del detersivo funzioni e che i bracci irrigatori non siano bloccati da stoviglie di grandi dimensioni.</li> </ul>

# Risoluzione dei problemi

PROBLEMA	POSSIBILE CAUSA	COSA FARE
Su bicchieri e posate sono visibili macchie o una leggera pellicola	<ol style="list-style-type: none"> <li>1. Acqua molto dura.</li> <li>2. Bassa temperatura dell'acqua in ingresso.</li> <li>3. Sovraccarico della lavastoviglie.</li> <li>4. Caricamento non corretto.</li> <li>5. Detersivo in polvere vecchio o umido.</li> <li>6. Vuotare il dispenser del brillantante.</li> <li>7. Dosaggio errato di detersivo.</li> </ol>	<p>Per rimuovere eventuali macchie dai bicchieri:</p> <ol style="list-style-type: none"> <li>1. Estrarre tutti gli utensili di metallo dalla lavastoviglie.</li> <li>2. Non aggiungere detersivo.</li> <li>3. Selezionare il ciclo di lavaggio più lungo.</li> <li>4. Avviare la lavastoviglie e lasciarla in funzione per circa 18-22 minuti, dopo tale periodo entrerà nel ciclo di lavaggio principale.</li> <li>5. Aprire lo sportello per versare 2 tazze di aceto bianco sul fondo della lavastoviglie.</li> <li>6. Chiudere lo sportello e lasciare che la lavastoviglie completi il ciclo. Se l'aceto non dovesse funzionare: Ripetere quanto descritto sopra, fatta eccezione per l'uso di 1/4 di tazza (60 ml) di acido citrico in cristalli al posto dell'aceto.</li> </ol>
Opacità dei bicchieri	<ul style="list-style-type: none"> <li>• Combinazione di acqua dolce e un eccesso di detersivo.</li> </ul>	<ul style="list-style-type: none"> <li>• Usare meno detersivo in presenza di acqua dolce e selezionare il più breve ciclo di lavaggio per lavare gli oggetti in vetro.</li> </ul>
Pellicola gialla o marrone sulle superfici interne	<ul style="list-style-type: none"> <li>• Macchie di caffè o tè.</li> </ul>	<ul style="list-style-type: none"> <li>• Usare una soluzione di 1/2 tazza di candeggina e 3 tazze di acqua calda per rimuovere le macchie a mano.</li> </ul> <p><b>⚠ AVVERTENZA:</b> E' necessario attendere circa 20 minuti dal termine del ciclo di lavaggio per consentire agli elementi riscaldanti di raffreddarsi prima di pulire l'interno della lavastoviglie; la mancata osservanza di questa indicazione può comportare il rischio di scottature.</p>
	<ul style="list-style-type: none"> <li>• I depositi di ferro nell'acqua possono causare la formazione di una pellicola su tutti gli elementi.</li> </ul>	<ul style="list-style-type: none"> <li>• E' necessario rivolgersi a una ditta specializzata in addolcitori d'acqua per l'installazione di un filtro apposito.</li> </ul>
Pellicola bianca sulla superficie interna	<ul style="list-style-type: none"> <li>• Acqua dura con presenza di minerali.</li> </ul>	<ul style="list-style-type: none"> <li>• Per pulire l'interno della lavastoviglie, usare un panno leggermente umido con un detersivo per lavastoviglie e indossare guanti protettivi in gomma. Non usare mai altri tipi di detersivi per evitare la formazione di una schiuma eccessiva.</li> </ul>
Il coperchio del dispenser del detersivo non si chiude	<ul style="list-style-type: none"> <li>• La manopola non è in posizione OFF.</li> </ul>	<ul style="list-style-type: none"> <li>• Ruotare la manopola in posizione OFF e far scorrere il gancio dello sportellino verso sinistra.</li> </ul>
Nelle vaschette del dispenser vi è detersivo residuo	<ul style="list-style-type: none"> <li>• Alcuni piatti bloccano le vaschette del detersivo.</li> </ul>	<ul style="list-style-type: none"> <li>• Ricaricare i piatti in modo corretto.</li> </ul>
Vapore	<ul style="list-style-type: none"> <li>• Si tratta di un normale fenomeno.</li> </ul>	<ul style="list-style-type: none"> <li>• Durante il ciclo di asciugatura e scarico dell'acqua si nota la fuoriuscita di vapore dalla chiusura dello sportello.</li> </ul>
Segni neri o grigi sui piatti	<ul style="list-style-type: none"> <li>• Gli utensili in alluminio hanno graffiato la superficie dei piatti.</li> </ul>	<ul style="list-style-type: none"> <li>• Usare un detersivo leggero per eliminare i segni.</li> </ul>
Acqua residua sul fondo della lavastoviglie	<ul style="list-style-type: none"> <li>• Ciò è normale.</li> </ul>	<ul style="list-style-type: none"> <li>• Una piccola quantità d'acqua intorno al foro di uscita della lavastoviglie mantiene le guarnizioni lubrificate.</li> </ul>

PROBLEMA	POSSIBILE CAUSA	COSA FARE
Perdite dalla lavastoviglie	<ul style="list-style-type: none"> <li>Fuoriuscite di sapone o brillantante dai dispenser.</li> </ul>	<ul style="list-style-type: none"> <li>Prestare attenzione a non riempire eccessivamente il dispenser del brillantante. Eventuale brillantante in eccesso fuoriuscito potrà provocarne un eccessivo consumo ed un trabocco. Rimuovere l'eventuale eccesso con un panno umido.</li> </ul>
	<ul style="list-style-type: none"> <li>La lavastoviglie non è livellata.</li> </ul>	<ul style="list-style-type: none"> <li>Verificare il livellamento della lavastoviglie.</li> </ul>
I tasti non funzionano a lavastoviglie accesa	<ul style="list-style-type: none"> <li>Lo sportello è aperto.</li> </ul>	<ul style="list-style-type: none"> <li>Quando lo sportello è aperto, i tasti non funzionano fatta eccezione per il tasto <b>Power (Accensione)</b>. Chiudere lo sportello e premere il tasto.</li> </ul>
	<ul style="list-style-type: none"> <li>Blocco controlli la funzione è selezionata.</li> </ul>	<ul style="list-style-type: none"> <li>Quando viene selezionata la funzione Blocco controlli, i tasti non sono operativi. Per sbloccare questa funzione, tenere premuto i tasti <b>Pastiglie</b> e <b>Avvio ritardato</b> per 3 secondi. Inoltre, la funzione Blocco controlli viene rilasciata alla riconnessione del cavo di alimentazione.</li> </ul>



Le prestazioni di lavaggio possono essere influenzate da eventuali problemi di alimentazione elettrica. Prima di contattare l'assistenza, provare ad eseguire un altro programma.

# Risoluzione dei problemi

## CODICI DI ERRORE

Al verificarsi di un errore viene visualizzato sul pannello di controllo un codice:

Codice	Significato	Possibili cause
<b>4C</b>	Controllo ingresso acqua	I rubinetti non sono aperti, o l'ingresso dell'acqua è ostruito o la pressione dell'acqua è troppo bassa
<b>LC</b>	Perdita d'acqua	Alcuni elementi della lavastoviglie perdono.
<b>HC</b>	La temperatura impostata non viene raggiunta	Malfunzionamento dell'elemento riscaldante
<b>PC</b>	Valvola divisoria difettosa	Valvola divisoria difettosa
<b>CA</b>	Mancata comunicazione tra la scheda madre e la scheda secondaria	Circuito aperto o interruzione del cablaggio per le comunicazioni
<b>bC2</b>	Tasto premuto a lungo	Tasto premuto per 30 secondi



**AVVERTENZA:** In caso di fuoriuscita, chiudere la mandata principale dell'acqua e chiamare l'assistenza. Se si nota dell'acqua residua causata da una fuoriuscita o da una perdita, rimuoverla prima di riavviare la lavastoviglie.



# Appendice

## SPECIFICHE

Modello	DW60M6050FS/ DW60M6050FW DW60M6040FS/ DW60M6040FW	DW60M6050US DW60M6050UW DW60M6051US DW60M6051UW DW60M6040US DW60M6040UW	DW60M6050SS DW60M6031SS	DW60M6050BB DW60M6040BB DW60M6031BB
<b>Tipo</b>	Libera installazione	Sottopiano	Semi incasso	Incasso
<b>Accensione</b>	220-240 V / 50 Hz			
<b>Pressione dell'acqua</b>	0,04-1,0 Mpa			
<b>Consumo</b>	1760-2100 W			
<b>Collegamento acqua calda</b>	Max 60 °C			
<b>Tipo di asciugatura</b>	Sistema asciutto condensato			
<b>Tipo di lavaggio</b>	Bracci di irrigazione girevoli			
<b>Dimensioni (Larghezza x Profondità x Altezza)</b>	598 x 600 x 845 mm	598 x 570 x 815 mm	598 x 550 x 815 mm	
<b>Capacità di lavaggio</b>	DW60M6050/DW60M6031	Servizio da 14		
	DW60M6051	Servizio da 14		
	DW60M6040	Servizio da 13		
<b>Peso</b>	Libera installazione	Senza imballaggio 50 kg		
	Sottopiano			
	Semi incasso	Senza imballaggio 43 kg		
	Incasso			

# Appendice

## DIMENSIONI DEL PRODOTTO

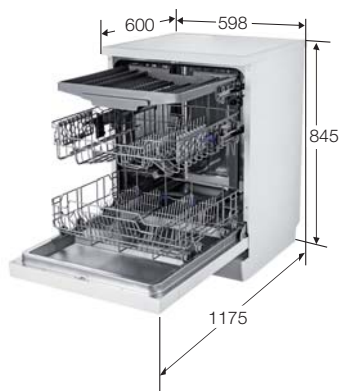

DW60M6050FS/DW60M6050FW  
DW60M6040FS/DW60M6040FW



DW60M6050US/DW60M6050UW  
DW60M6051US/DW60M6051UW  
DW60M6040US/DW60M6040UW  
DW60M6050SS/DW60M6031SS

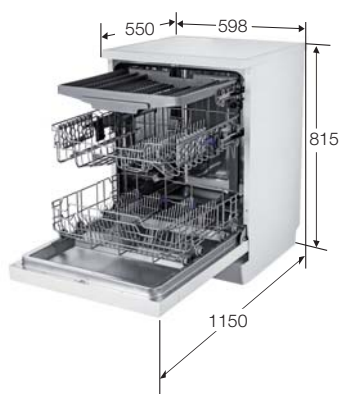

DW60M6050BB/DW60M6040BB  
DW60M6031BB

# Per un test standard

## DW60M6050\*\*/DW60M6051\*\*/DW60M6031\*\*



Le informazioni per i test di confronto secondo la normativa EN 50242 sono i seguenti:

Le immagini sottostanti mostrano il metodo corretto per caricare i cestelli secondo gli Standard europei (EN50242).

- Capacità di lavaggio: Servizio da 14 coperti
- Test standard: EN50242/ IEC60436
- Posizione del cestello superiore: a posizione inferiore
- Ciclo di lavaggio: Eco
- Opzioni aggiuntive: Nessuna
- Impostazione brillantante: 5
- Impostazione addolcitore: H3
- Dosaggio del detersivo standard: prelavaggio 5 g + lavaggio principale 30 g
- Per la sistemazione delle stoviglie, vedere le immagini sotto

<Cestello superiore>

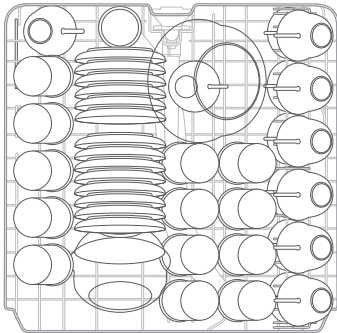

<Cestello inferiore>

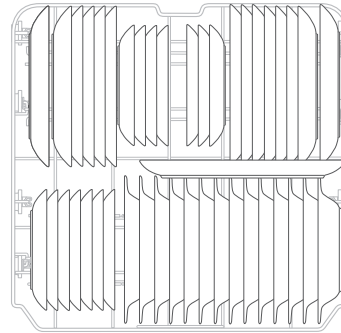

<Cestello posate>

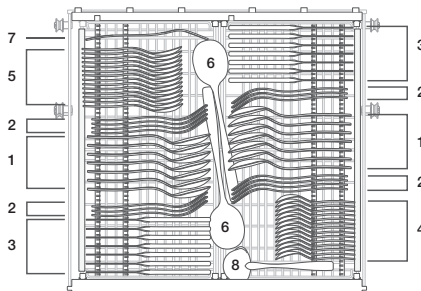

1	Cucchiai	
2	Forchette	
3	Coltelli	
4	Cucchiaini	
5	Cucchiaini da dessert	
6	Cucchiai da portata	
7	Forchette da portata	
8	Mestoli	

# Per un test standard

## DW60M6040\*\*



Le informazioni per i test di confronto secondo la normativa EN 50242 sono i seguenti:

Le immagini sottostanti mostrano il metodo corretto per caricare i cestelli secondo gli Standard europei (EN50242).

- Capacità di lavaggio: Servizio da 13 coperti
- Test standard: EN50242/ IEC60436
- Posizione del cestello superiore: a posizione inferiore
- Ciclo di lavaggio: Eco
- Opzioni aggiuntive: Nessuna
- Impostazione brillantante: 5
- Impostazione addolcitore: H3
- Dosaggio del detersivo standard: prelavaggio 5 g + lavaggio principale 27,5 g
- Per la sistemazione delle stoviglie, vedere le immagini sotto

<Cestello superiore>

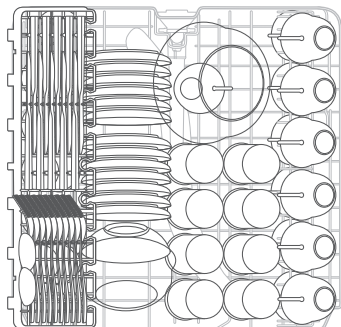

<Cestello inferiore>

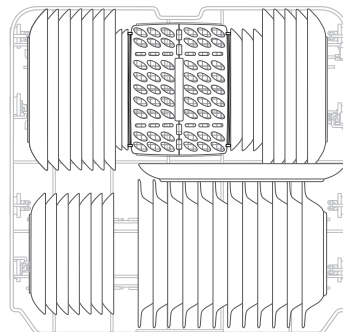

<Cestello posate>

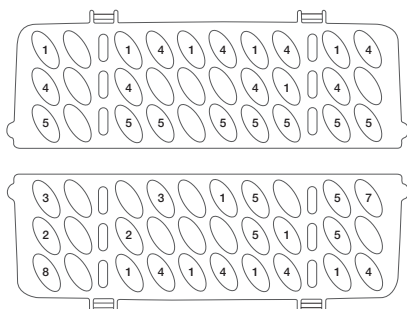

1	Cucchiari	
2	Forchette	
3	Coltelli	
4	Cucchiaini	
5	Cucchiaini da dessert	
6	Cucchiari da portata	
7	Forchette da portata	
8	Mestoli	

# Scheda del prodotto

## REGOLAMENTO DELEGATO (UE) N. 1059/2010 DELLA COMMISSIONE

Fornitore	SAMSUNG	
Nome modello	DW60M6040**	DW60M6050** DW60M6051** DW60M6031**
Capacità di carico (coperti)	13	14
Classe di efficienza energetica	A++	
Consumo di energia annuo, (AE c), (kWh/anno) <sup>1)</sup>	262	266
Consumo di energia con ciclo di lavaggio standard, (E t) (kWh)	0,92	0,93
Consumo di energia nel modo spento, P o (W)	0,45	
Consumo di energia nel modo stand-by, P I (W)	0,49	
Consumo di acqua annuo, (AW c), (L/anno) <sup>2)</sup>	2940	
Efficacia di asciugatura, da A (più efficiente) a G (meno efficiente)	A	
Programma standard <sup>3)</sup>	Eco	
Durata del programma per il ciclo di lavaggio standard, (min)	225	
Durata del modo stand-by, (T I) (min)	30	
Emissioni di rumore aereo (dBA re 1pW)	44	

Modello	DW60M6050FS DW60M6050FW DW60M6040FS DW60M6040FW	DW60M6050US DW60M6050UW DW60M6051US DW60M6051UW DW60M6040US DW60M6040UW	DW60M6050SS DW60M6031SS	DW60M6050BB DW60M6040BB DW60M6031BB
Incasso				Si
Sottopiano	Si	Si		
Installazione libera	Si			
Semi incasso			Si	

-  1) dati basati su 280 cicli di lavaggio standard utilizzando acqua fredda e le modalità a più basso consumo di energia. Il consumo di energia effettivo dipenderà dalla modalità di utilizzo dell'apparecchiatura.
- 2) dati basati su 280 cicli di lavaggio standard. Il consumo di acqua effettivo dipenderà dalla modalità di utilizzo dell'apparecchiatura.
- 3) 'Programma standard' è il programma di lavaggio standard al quale si riferiscono le informazioni sull'etichetta e sulla scheda. E' adatto per lavare stoviglie con un grado di sporco normale ed è il programma più efficiente in termini di consumo combinato di energia e acqua.
- 4) Il tempo di lavaggio varia in base alla pressione ed alla temperatura dell'acqua erogata.

# Terminologia per la lavastoviglie

1. Pompa di circolazione	Pompa che aspira l'acqua residua sul pavimento della lavastoviglie e la spruzza ad alta pressione attraverso le vie d'acqua interne negli ugelli centrale e superiore.
2. Pompa di scarico	Pompa che scarica l'acqua sporca dalla lavastoviglie generata durante l'esecuzione dei programmi di lavaggio.
3. Elemento riscaldante	L'elemento riscaldante è situato sui passaggi dell'acqua all'interno della lavastoviglie. Riscalda l'acqua corrente al fine di migliorare l'efficienza di lavaggio.
4. Flussometro	Misura la quantità d'acqua di mandata contando gli impulsi del sensore Hall prossimo alla valvola di mandata.
5. Distributore	Situato sul terminale di uscita del collettore all'interno della lavastoviglie. Attiva o disattiva il flusso dell'acqua verso il fondo della lavastoviglie. (Questo modello non è dotato di questo componente)
6. Dispenser	Il luogo nel quale il detersivo ed il brillantante vengono conservati così da poter essere successivamente utilizzati nella lavastoviglie. Il dispenser fornisce automaticamente detersivo e brillantante all'interno della lavastoviglie quando necessario.
7. Vasca	Cassa interna in acciaio inossidabile che compone l'infrastruttura base della lavastoviglie.
8. Collettore	Luogo interno alla lavastoviglie nel quale viene raccolta l'acqua. L'acqua spruzzata si raccoglie qui dopo essere entrata in circolo. Il collettore è collegato alla pompa di circolazione ed alla pompa di scarico.
9. Assieme frontale vasca	Cassa interna in acciaio inossidabile che compone la parte interna dello sportello frontale.
10. Assieme base	Parte in plastica che rappresenta la struttura base del fondo.
11. Assieme cestello	Griglie superiore ed inferiore dove vengono caricate le stoviglie.
12. Ugelli Centrale/Inferiore	Lavano i piatti ruotando e spruzzando ad alta pressione l'acqua ricevuta tramite i tubi dell'acqua interni.
13. Fermo cassa	Passaggio che regola la pressione dell'aria collegando la pressione interna espansa ad alta temperatura durante il ciclo di lavaggio e di risciacquo e la pressione dell'aria esterna.
14. Interruttore di chiusura dello sportello	Rileva se lo sportello della lavastoviglie è aperto o chiuso e, nel primo caso, interrompe temporaneamente l'esecuzione di un programma di lavaggio.

Nota

---

# SAMSUNG

## DOMANDE O COMMENTI?

NAZIONE	CHIAMARE IL NUMERO	O VISITARE IL SITO WEB
GERMANY	06196 9340275 [HHP] 06196 9340224	<a href="http://www.samsung.com/de/support">www.samsung.com/de/support</a>
FRANCE	01 48 63 00 00	<a href="http://www.samsung.com/fr/support">www.samsung.com/fr/support</a>
ITALIA	800-SAMSUNG (800.7267864)	<a href="http://www.samsung.com/it/support">www.samsung.com/it/support</a>
NETHERLANDS	088 90 90 100	<a href="http://www.samsung.com/nl/support">www.samsung.com/nl/support</a>



DD81-02437A-02