

# ORBIS®

energia intelligente

# NEXU

CRONOTERMOSTATO

WiFi





## INDICE

Avvertenze di sicurezza.....	pag.01
Descrizione.....	pag.02
Caratteristiche tecniche.....	pag.04
Codici.....	pag.06
Dimensioni.....	pag.07
Tasti di controllo.....	pag.09
Indicazioni a display.....	pag.10
Schema di collegamento.....	pag.11
Montaggio.....	pag.11

### GESTIONE DA APP

<i>Download APP</i> .....	pag.14
<i>Creazione Account</i> .....	pag.15
<i>Connessione WiFi</i> .....	pag.17
<i>ON/OFF Cronotermostato</i> .....	pag.20
<i>Programmazione degli scenari</i>	pag.20
<i>Prolungamento orario</i> .....	pag.22
<i>Funzion. manuale temporaneo</i> ....	pag.22
<i>Funzion. manuale permanente</i> .....	pag.23
<i>Modalità vacanze</i> .....	pag.24

<i>Impostazioni</i> .....	pag.25
<i>Assistenza tecnica</i> .....	pag.35
<b>GESTIONE DA CRONOTERMOSTATO</b>	
<i>ON/OFF Cronotermostato</i> .....	pag.37
<i>Connessione WiFi</i> .....	pag.38
<i>Visualizzazione orario/scenario</i> .....	pag.38
<i>Funzion. manuale temporaneo</i> .....	pag.38
<i>Funzion. manuale permanente</i> .....	pag.39
<i>Variazione del differenziale</i> .....	pag.40
<i>Variazione Temperatura antigelo</i> .....	pag.40
<i>Blocco tastiera</i> .....	pag.40
<i>Reset</i> .....	pag.41
<i>Cambio rete WiFi</i> .....	pag.42
<i>Mancanza alimentazione</i> .....	pag.42
<i>Comando da Assistenti vocali</i> .....	pag.43

# **NEXU / NEXU IN**

## **CRONOTERMOSTATO DIGITALE WIFI**

---

### **MANUALE D'USO**

DURANTE L'INSTALLAZIONE ED IL FUNZIONAMENTO DEL PRODOTTO E' NECESSARIO RISPETTARE LE SEGUENTI INDICAZIONI:

### **AVVERTENZE DI SICUREZZA**

- **Leggere attentamente le istruzioni riportate in questo manuale;**
- **Il prodotto deve essere installato da un installatore qualificato;**
- **Prima di accedere ai morsetti di collegamento, assicurarsi che i conduttori da collegare o già collegati allo strumento non siano in tensione;**
- **Non alimentare o collegare il prodotto se qualche parte di esso risulta danneggiata;**
- **Il prodotto deve essere installato e messo in funzione in conformità con le Norme vigenti;**
- **Collegare il prodotto rispettando gli schemi descritti nel presente manuale e sullo strumento;**
- **Proteggere la linea di alimentazione del prodotto con dispositivi di protezione contro le sovracorrenti;**
- **Dopo l'installazione verificare l'inaccessibilità diretta ai morsetti di collegamento (senza l'uso di un apposito attrezzo).**

## DESCRIZIONE

Il cronotermostato NEXU è un cronotermostato digitale per ambienti, a programmazione settimanale, che permette di controllare l'impianto di riscaldamento su due livelli di temperatura (Comfort e Risparmio). La comunicazione WiFi integrata consente il controllo del Cronotermostato da remoto tramite Smartphone / Tablet, con una APP dedicata. Per controllare il Cronotermostato occorre connetterlo in modo stabile alla WiFi di casa. NEXU può essere gestito anche tramite comandi a voce con l'impiego di Assistenti vocali (Google Home,...).

### **Tramite APP da remoto è possibile:**

- Programmare a scelta 4 o 6 scenari giornalieri, diversificabili per i 7 giorni della settimana;
- Impostare fino a 6 livelli di temperatura giornalieri con 6 scenari e fino a 4 livelli di temperatura giornalieri con 4 scenari;
- Copiare con la funzione COPY un programma giornaliero in altri giorni della settimana;
- Selezionare a scelta il funzionamento Automatico, Manuale temporaneo o Manuale permanente (termostato);
- Regolare la temperatura da +5 °C a +35 °C;
- Prolungare l'orario dello scenario corrente fino a 3 ore;
- Spegnerne il Cronotermostato (modalità OFF o Temperatura Antigelo) per un periodo vacanze;
- Attivare e gestire la funzione di Geolocalizzazione per ottimizzare i consumi in relazione agli spostamenti fuori casa;
- Condividere la gestione del Cronotermostato con altri utenti;
- Gestire più Cronotermostati installati nella stessa abitazione o in luoghi diversi;

- Correggere la lettura della temperatura misurata da -3,5 °C a +3,5 °C;
- Impostare il nome del dispositivo controllato;
- Accendere o spegnere il Cronotermostato.

**In alternativa alla gestione da remoto tramite APP è possibile intervenire direttamente sul Cronotermostato per:**

- Accendere e spegnere il Cronotermostato;
- Regolare la temperatura nella modalità MANUALE TEMPORANEO;
- Regolare la temperatura nella modalità MANUALE PERMANENTE (Termostato);
- Impostare la temperatura Antigelo;
- Impostare il Differenziale;
- Visualizzare lo scenario prescelto, l'anno, il mese, il giorno e l'orario corrente;
- Impostare l'anno, il mese, il giorno, l'orario corrente e l'automatismo del cambio dell'ora legale;
- Resetare il dispositivo.

Il cronotermostato è internamente protetto contro le interferenze.

## CARATTERISTICHE TECNICHE

Alimentazione:	230 V AC, 50 / 60 Hz
Potere di rottura:	5 (2) A /250 V~
Tipo di contatto:	COM, NO
Tipo di azione:	1B
Banda di frequenza di funzionamento:	2,4 GHz IEEE 802.11 b/g/n
Massima potenza radiofrequenza trasmessa:	15 dBm
Display:	LCD retroilluminato
Tasti:	Touch sensitive retroilluminati con effetto sonoro
Programmazione:	settimanale con logica a scenari giornalieri a 4 o 6 periodi
Risoluzione giornaliera:	10 minuti
Temperature impostabili:	4 con scenario giornaliero a 4 periodi 6 con scenario giornaliero a 6 periodi
Temperatura visualizzabile a display:	da 0 °C a +50 °C
Risoluzione temperatura visualizzata:	0,1 °C
Aggiornamento della misura:	ogni 60 secondi
Precisione misura della temperatura:	± 1,0 °C
Regolazione temperatura:	da +5 °C a +35 °C

Scala regolazione temperatura:	0,5 °C
Temperatura di funzionamento:	da -10 °C a +50 °C
Temperatura Antigelo regolabile:	da 1 a 9 °C (default +5 °C)
Umidità di funzionamento:	20% ÷ 80%
Temperatura di immagazzinamento:	-10 °C ÷ +60 °C
Tipo di regolazione:	ON-OFF con differenziale regolabile
Differenziale regolabile:	tra 0,2/ 0,4/ 0,6/ 0,8/ 1,0 °C (default 0,2 °C)
Cambio automatico ora solare/ora legale:	configurabile (default automatico)
Morsetti di collegamento versione parete:	uscita relè 2 poli 0,8 mm <sup>2</sup> alimentazione 2 poli 0,8 mm <sup>2</sup>
Morsetti di collegamento versione da incasso:	uscita relè 2 poli 2 mm <sup>2</sup> alimentazione 2 poli 2 mm <sup>2</sup>
Tipo di protezione:	IP20 se installato correttamente

Il cronotermostato è internamente protetto contro le interferenze.

#### **DICHIARAZIONE DI CONFORMITA' UE**

ORBIS ITALIA S.p.A. dichiara che il tipo di apparecchiatura radio NEXU è conforme alla direttiva 2014/53/UE (RED). Il testo completo della dichiarazione di conformità UE è disponibile al seguente indirizzo internet <http://www.orbisitalia.it> nella sezione Prodotti, alla voce cronotermostati digitali NEXU.



## **CODICI PRODOTTO**

<b>codice</b>	<b>modello</b>	<b>descrizione</b>
<b>OB326200</b>	<b>NEXU Bianco</b>	<b>Cronotermostato WiFi da parete colore bianco</b>
<b>OB326210</b>	<b>NEXU Nero</b>	<b>Cronotermostato WiFi da parete colore nero</b>
<b>OB326300</b>	<b>NEXU IN Bianco</b>	<b>Cronotermostato WiFi da incasso colore bianco</b>
<b>OB326310</b>	<b>NEXU IN Nero</b>	<b>Cronotermostato WiFi da incasso colore nero</b>

## DIMENSIONI (mm)

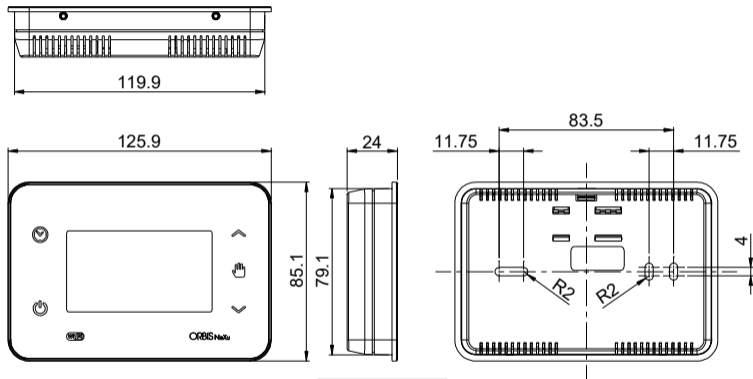

NeXu

ORBIS

## DIMENSIONI (mm)

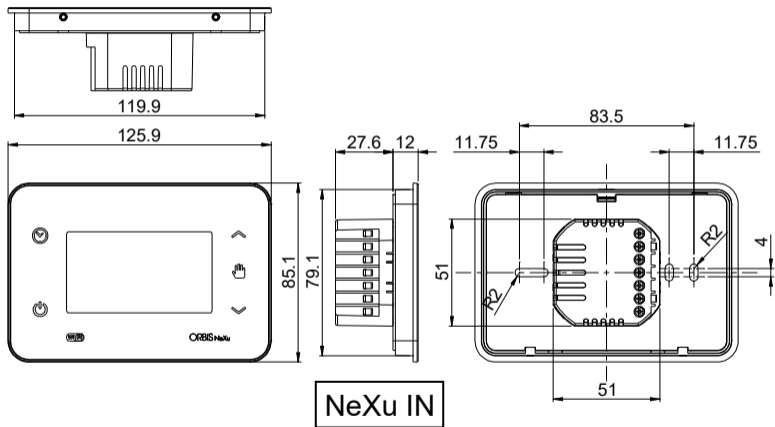

## TASTI DI CONTROLLO

Selettore visualizzazione ORARIO/  
Giorno settimana/TIPO programmazione  
giornaliera a 4 o 6 periodi (P4 o P6)

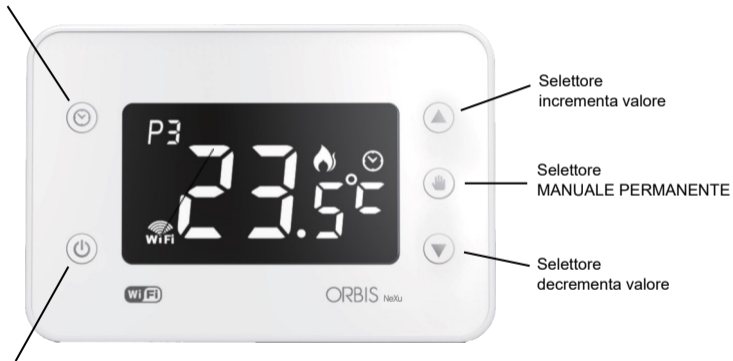

Selettore ON / OFF

Selettore  
incrementa valore

Selettore  
MANUALE PERMANENTE

Selettore  
decrementa valore

## INDICAZIONI A DISPLAY

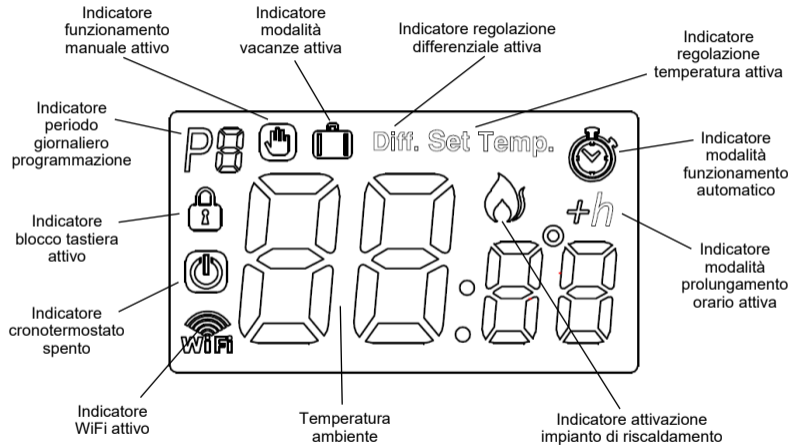

## SCHEMA DI COLLEGAMENTO

Installare secondo il seguente schema:

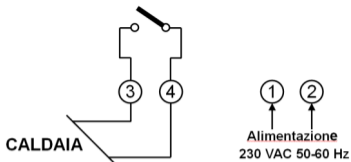

## MONTAGGIO

Si raccomanda di installare il cronotermostato ad una altezza minima di 1,5 m, in una zona della parete libera da ostacoli che possano influenzare il funzionamento e lontano da fonti di calore (caloriferi, sole, finestre, ecc...).

**Cronotermostato NEXU** (versione da parete): Il dispositivo può essere montato a parete tramite due viti+tasselli (in dotazione) o direttamente su una scatola rettangolare da incasso tipo 503. Sganciare la base di fissaggio dal dispositivo, come indicato in figura a pag. 12 e svitare le viti del coperchio di protezione dei morsetti. Introdurre i cavi da collegare nella finestra sotto i morsetti e fissare la base alla parete con le viti in dotazione. Collegare il dispositivo secondo lo schema riportato sopra. Riavvitare il coperchio di protezione dei morsetti e riposizionare il dispositivo sulla base.

**Cronotermostato NEXU IN** (versione da incasso): Il dispositivo può essere montato a incasso tramite due viti (in dotazione) su una scatola 3 moduli serie civile tipo 503. Sganciare la base di fissaggio come indicato in figura a pag. 13 ed effettuare i collegamenti. Fissare la base alla scatola 503 con le viti in dotazione e riposizionare il dispositivo sulla base.

**NeXu**

**MONTAGGIO** (versione da parete)

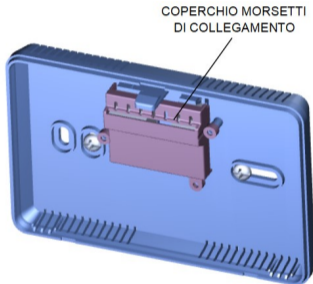
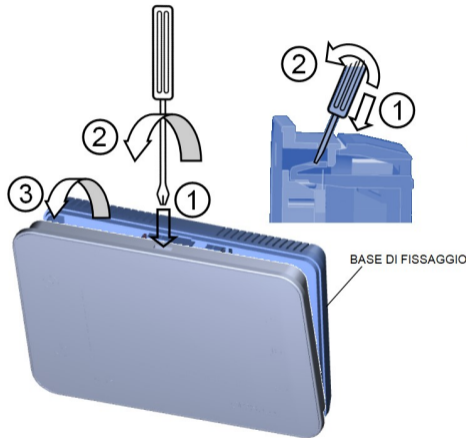

**NeXu IN**

**MONTAGGIO** (versione da incasso)

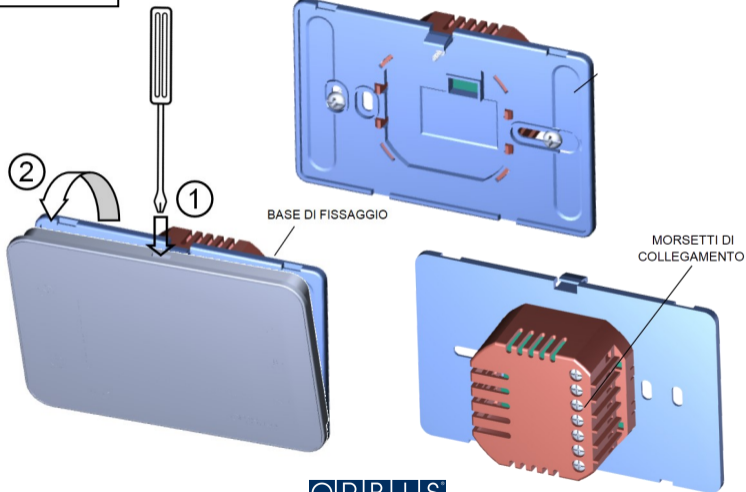



## MESSA IN FUNZIONE E IMPOSTAZIONI

Come già indicato nelle premesse, il Cronotermostato NEXU è stato studiato per essere gestito, via WiFi, tramite uno Smartphone o Tablet attraverso una APP dedicata:

## DOWNLOAD APP

Procedere con il download dell'applicazione "NEXU ORBIS Cronotermostato WiFi" dallo store di Apple o di Google play.

In alternativa è possibile scaricare l'APP inquadrando direttamente il QR Code indicato e lanciare l'applicazione.



## CREAZIONE ACCOUNT

Dopo aver aperto l'applicazione seguire la procedura per la creazione di un nuovo Account, toccare l'icona "CREA NUOVO ACCOUNT" e nella schermata che si apre selezionare "REGISTRATI".

The image displays three sequential screenshots of the NEXU app's account creation process. Each screen features the NEXU logo and the text "CRONOTERMOSTATO".

- Screen 1 (Left):** Shows the login screen with fields for "USERNAME (EMAIL):" and "PASSWORD:". Below these fields is a "LOGIN" button. At the bottom, there are three buttons: "PASSWORD DIMENTICATA", "CREA NUOVO ACCOUNT", and "CANCELLA ACCOUNT". A hand icon points to the "CREA NUOVO ACCOUNT" button.
- Screen 2 (Middle):** Titled "Crea nuovo Account", it features three buttons: "REGISTRATI", "INSERISCI CODICE CONFERMA", and "REINVIÀ EMAIL CODICE CONFERMA". A hand icon points to the "REGISTRATI" button.
- Screen 3 (Right):** Titled "Registrati", it contains fields for "EMAIL:", "PASSWORD" (with a note: "PASSWORD (minimo 8 caratteri, con almeno un numero o un carattere speciale, una lettera maiuscola e una lettera minuscola)", and an eye icon), "CONFERMA PASSWORD:", "COGNOME:", and "NOME:". At the bottom, there are "ANNULLA" and "CREA" buttons. A hand icon points to the "CREA" button.

Prendere visione dei “Termini e Condizioni” del servizio di gestione da remoto e dell’informativa di “Privacy Policy”, spuntare per accettare le condizioni di utilizzo espresse nei documenti allegati. Gli stessi documenti sono disponibili anche nel sito [orbisitalia.it](http://orbisitalia.it)

Nella schermata Registrati inserire i propri dati, la relativa password e toccare l'icona “CREA”. Terminata la procedura di registrazione confermare e toccare l'icona “ESCI” per ricevere una email di verifica (all'indirizzo indicato in fase di registrazione) del tuo Account, necessaria per effettuare il primo accesso.

Uscire dalla applicazione “NEXU ORBIS Cronotermostato WiFi” e aprire la email direttamente dallo stesso dispositivo smartphone o tablet sul quale è stata installata l'applicazione. Memorizzare o copiare il “Codice di conferma utente” e riaprire l'applicazione direttamente dal link presente nella email. In alternativa riaprire manualmente l'APP, selezionare “CREA NUOVO ACCOUNT” e a seguire “INSERISCI CODICE CONFERMA”.

In entrambi i casi inserire il “Codice di conferma utente” precedentemente fornito e attendere la notifica pop-up che la registrazione è avvenuta con successo. Premere OK per effettuare il LOGIN inserendo “username e password” precedentemente registrati. Se viene digitata una password errata per 3 volte consecutive, l'utente vedrà sospeso l'accesso al proprio account per 30 minuti.

Effettuato il LOGIN con successo, apparirà la schermata che introduce alla procedura che consente l'associazione del Cronotermostato NEXU all'applicazione installata.

## CONNESSIONE WiFi

Toccare l'icona di ricerca per collegare il Cronotermostato alla rete WiFi di casa. Se l'applicazione è iOS, appare l'avviso **DISPOSITIVO NON TROVATO**, dare l'OK senza uscire dall'applicazione andare alle impostazioni della rete WiFi del proprio smartphone o tablet.

Selezionare la rete temporanea che il Cronotermostato crea per collegarsi, facilmente identificabile con il MAC riportato sul Cronotermostato.

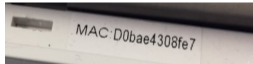

A seguire apparirà la schermata temporanea che informa sul reindirizzamento del WiFi, premere Apri alla domanda "Vuoi aprirlo su "NEXU" per terminare l'associazione. Se per errore si preme su Annulla, premere la parola Fine sulla pagina di reindirizzamento e ritornare all'applicazione.

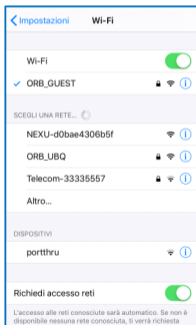
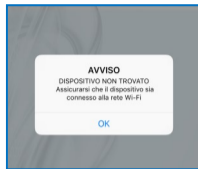

Selezionare il Cronotermostato WiFi da connettere ed a seguire scegliere la rete WiFi locale a cui collegare il Cronotermostato, inserire la password del WiFi locale e confermare con OK per abilitare la connessione e attendere che appaia l'avviso che il dispositivo è connesso.



Dare l'OK e attendere che compaia la seguente pagina con l'icona del Cronotermostato connesso e l'indicazione della temperatura che appare a display.

Selezionare l'icona del dispositivo che riporta il valore di temperatura indicato a display del Cronotermostato da controllare.

A questo punto è possibile controllare il funzionamento del Cronotermostato tramite il proprio dispositivo mobile.



## PAGINA PRINCIPALE

Stabilita la connessione appare la seguente pagina.

Nella schermata principale appaiono, oltre alle icone "tasto" per accedere alle funzionalita principali del dispositivo, anche una serie di informazioni:

- la temperatura ambiente
- la connessione WiFi del Cronotermostato alla rete internet
- la "fiamma" per indicare l'accensione dell'impianto di riscaldamento
- il numero dello scenario corrente
- la temperatura imposta in quella fascia oraria



## ON/OFF CRONOTERMOSTATO

Per accendere o spegnere il Cronotermostato premere l'icona casa indicata con il simbolo di stand-by.



## PROGRAMMAZIONE DEGLI SCENARI

Per accedere alla modalità di programmazione premere l'icona dei Menu a scomparsa e selezionare l'icona della casa con gli ingranaggi.

L'applicazione consente la programmazione delle temperature nelle diverse ore della giornata attraverso scenari che possono essere di 6 o 4 periodi:

### 6 scenari giornalieri (P6):

mi alzo → esco la mattina → rientro a pranzo → esco il pomeriggio → rientro la sera → vado a letto

### 4 scenari giornalieri (P4):

mi alzo → esco la mattina → rientro la sera → vado a letto



Selezionare lo scenario di interesse (a 4 o 6 periodi) e procedere con la programmazione.

Selezionare il periodo della giornata da programmare

Selezionare il giorno della settimana da programmare

Selezionare l'orario d'inizio del periodo prescelto e la relativa temperatura desiderata, agendo direttamente sui due cursori

Periodo	Icona	Temperatura	Orario
1	Uomo in letto	21.0°C	06:00 - 08:00
2	Uomo che esce	18.0°C	08:00 - 12:00
3	Uomo che mangia	21.0°C	12:00 - 14:00
4	Uomo che si siede	17.0°C	14:00 - 18:00
5	Uomo che esce	21.0°C	18:00 - 22:00
6	Uomo in letto	16.0°C	22:00 - 06:00

Quando si sposta il cursore del tempo l'orario si incrementa/ decrementa con un passo minimo di 10 minuti, mentre quando si sposta quello della temperatura si incrementa/ decrementa con un passo minimo di 0,5 °C. Ripetere l'operazione per tutti gli altri periodi della giornata. Quando si è terminata la programmazione del giorno, premere OK per confermare o ANNULLA per cancellare o ← per uscire dalla programmazione.

Se la programmazione giornaliera viene confermata e si vuole ripetere la stessa impostazione in altri giorni della settimana è sufficiente premere COPY, selezionare i giorni di interesse e premere OK per la conferma. Dal momento in cui si preme il tasto OK tutte le operazioni confermate vengono trasferite al Cronotermostato



## PROLUNGAMENTO ORARIO

Quando è attivo il funzionamento automatico (come da programmazione impostata), per prolungare di alcune ore (massimo 3) lo scenario corrente è sufficiente premere l'icona **+h**, selezionare una delle tre possibili estensioni 1 ora, 2 ore o 3 ore e confermare premendo il tasto **OK** o **←** per tornare alla pagina "Principale".

Quando la funzione è attiva una icona appare nella parte alta sinistra della pagina "Principale". Per disattivarla è sufficiente premere l'icona ed il funzionamento ritornerà a seguire la programmazione impostata per quell'orario.



## FUNZIONAMENTO MANUALE TEMPORANEO

Quando è attivo il funzionamento automatico (come da programmazione impostata), è possibile modificare momentaneamente la temperatura prevista per lo scenario corrente. Il funzionamento manuale temporaneo decade in automatico al successivo cambio di scenario. Per selezionare questa modalità premere sull'icona **Manuale Temporaneo** e regolare la temperatura desiderata agendo su **+** o **-** e premere **OK** per confermare o **←** per tornare alla pagina "Principale".

Quando la funzione è attiva una icona appare nella parte alta sinistra della pagina "Principale". Per disattivarla è sufficiente premere l'icona ed il funzionamento ritornerà a seguire la programmazione impostata per quell'orario.



## FUNZIONAMENTO MANUALE PERMANENTE (TERMOSTATO)

Quando è attivo il funzionamento automatico (come da programmazione impostata), è possibile passare nella modalità TERMOSTATO, senza programmazione oraria e con l'attivazione/disattivazione dell'impianto in base alla temperatura impostata. Per selezionare questa modalità premere l'icona del Menu a scomparsa e selezionare l'icona **Manuale Permanente** e regolare la temperatura desiderata agendo su + o - e premere **OK** per confermare o ← per tornare alla pagina "Principale".

Quando la funzione è attiva una icona appare nella parte alta sinistra della pagina "Principale". Per disattivarla è sufficiente premere sopra l'icona ed il funzionamento ritornerà a seguire la programmazione impostata per quell'orario.

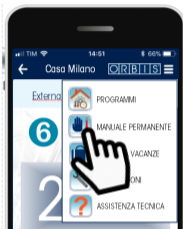

## MODALITA' VACANZE

Il Cronotermostato può essere messo in OFF o in funzione ANTIGELO (temperatura fissa a 5 °C) per un periodo impostabile, selezionando la funzione **MODALITA' VACANZE** dai menù a scomparsa.

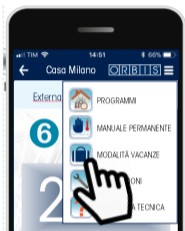

Cronotermostato  
spento OFF con  
funzione Antigelò

Cronotermostato  
spento OFF senza  
funzione Antigelò

E' sufficiente inserire la data e l'ora di inizio e di termine del periodo e selezionare uno dei due possibili stati: Cronotermostato spento OFF o Cronotermostato spento OFF con funzione Antigelò. Confermare premendo il tasto **OK** o **ANNULLA** per tornare alla pagina "Principale".

Quando la funzione è attiva una icona appare nella parte alta sinistra della pagina "Principale". Per disattivarla è sufficiente premere l'icona ed il funzionamento ritornerà a seguire la programmazione impostata per quell'orario.

## IMPOSTAZIONI

Per accedere alla sezione selezionare dai menù a scomparsa l'icona **IMPOSTAZIONI** indicata con il simbolo della chiave inglese.



### Nome dispositivo

Per individuare più facilmente il Cronotermostato NEXU è opportuno nominare il dispositivo legandolo al luogo di installazione, es. Casa Milano, Zona notte, Stanza 01, Cucina,...

Selezionare l'icona indicata per inserire il nome da assegnare al dispositivo. Inserire il nome e confermare premendo il tasto **OK** o **ANNULLA** per tornare alla pagina "Impostazioni".

## Correzione lettura temperatura misurata

Per correggere la lettura della sonda di temperatura fino ad un massimo di  $+3,5^{\circ}\text{C}$  o un minimo di  $-3,5^{\circ}\text{C}$ , premere l'icona indicata e selezionare il valore desiderato su di una scala che si incrementa/decrementa con un passo di  $0,5^{\circ}\text{C}$ , confermare premendo il tasto **OK** o **ANNULLA** per tornare alla pagina "Impostazioni". Quando l'operazione è confermata il valore di temperatura indicato sul display viene automaticamente aggiornato.



## Geolocalizzazione

Per rendere più flessibile, la rigidità del programma giornaliero impostato, alle situazioni fuori scenario, quali ad esempio una uscita o un rientro anticipato, è possibile, attivando la Geolocalizzazione, fare in modo che il dispositivo tenga conto della nostra posizione rispetto al luogo di installazione e da qui modificare temporaneamente la programmazione.

Per esempio un'uscita anticipata rispetto all'orario programmato di OFF dell'impianto di riscaldamento, oltre una certa distanza dalla propria abitazione, impostabile da programmazione, determina l'invio di una notifica pop-up all'utente che lo avvisa dell'opportunità di abbassare la temperatura dal livello di Comfort a quello di Risparmio.

Se la risposta è positiva la temperatura viene abbassata al valore di risparmio, al contrario la situazione rimane invariata. La stessa opportunità si presenta in corrispondenza di un rientro anticipato, al di fuori dell'orario programmato per l'accensione dell'impianto di riscaldamento, dove al di sotto di una certa distanza, sempre impostabile da programmazione, il dispositivo invia una notifica all'utente che avvisa, al contrario della situazione precedente, della possibilità di attivare in anticipo l'impianto, alzando la temperatura dal livello di Risparmio a quello di Comfort. Il funzionamento sopra descritto si attiva soltanto se il Cronotermostato si trova nella modalità Automatico, se per qualche ragione si dovesse trovare nelle modalità Manuale Permanente/ Manuale Temporaneo la funzione di Geolocalizzazione non avrà effetto.

Se la gestione da remoto è stata abilitata su più dispositivi mobili è consigliabile attivare la Geolocalizzazione solo su uno di questi, per evitare che più utenti possano fornire indicazioni che si contraddicono tra loro. In ogni caso il cronotermostato eseguirà sempre solo l'ultimo comando inviato da remoto o dato direttamente sul dispositivo.

Per accedere alla pagina della Geolocalizzazione selezionare l'icona indicata. Per prima cosa occorre inserire il luogo di installazione del Cronotermostato, toccando la GEO icona, apparirà in automatico l'indirizzo della nostra posizione e se questa coincide con quella del punto di installazione possiamo confermare premendo il tasto **OK** o in caso contrario modificare le coordinate inserendo l'indirizzo corrispondente.



A questo punto occorre stabilire se si vuole attivare il servizio di Geolocalizzazione in USCITA e/o in ENTRATA:

**Servizio di Geolocalizzazione in uscita:** la funzione misura l'allontanamento della nostra posizione rispetto al luogo di installazione del Cronotermostato, e se questo va oltre il limite impostato con il cursore "Distanza di attivazione uscita", l'utente riceve un AVVISO, che chiede se si desidera abbassare in anticipo la Temperatura dal livello di Comfort a quello di Risparmio.

**Servizio di Geolocalizzazione in entrata:** la funzione misura l'avvicinamento della nostra posizione rispetto al luogo di installazione del Cronotermostato, e se questo va al di sotto del limite impostato con il cursore "Distanza di attivazione rientro", l'utente riceve un AVVISO, che chiede se si desidera alzare in anticipo la Temperatura dal livello di Risparmio a quello di Comfort.

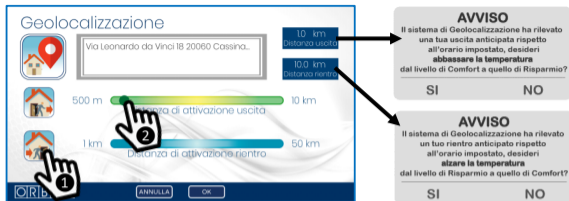

Regolare le distanze di attivazione per l'uscita ed il rientro, spostando i rispettivi cursori. Per evitare di ricevere numerosi avvisi sulla possibilità di poter modificare la Temperatura in relazione ai propri spostamenti, e di conseguenza evitare continue fluttuazioni di ON e OFF dell'impianto, consigliamo di scegliere distanze non troppo ravvicinate al luogo dell'installazione, in modo che spostamenti nelle vicinanze della propria abitazione non attivino il meccanismo sopra descritto.

Attivare i servizi di Geolocalizzazione in uscita ed in entrata selezionando le rispettive icone. Al termine delle impostazioni confermare con il tasto **OK** o **ANNULLA** per tornare alla pagina "Impostazioni".

**ATTENZIONE** Il servizio di Geolocalizzazione può essere attivato soltanto se si è prestato il consenso, all'interno della sezione "Il tuo Account" (vedere più avanti), al rilevamento della propria posizione rispetto al luogo di installazione del Cronotermostato. In qualsiasi momento, l'utente può decidere di non acconsentire al rilevamento della propria posizione, defleggando il consenso all'interno della sezione "Il tuo Account" (vedere più avanti).



## Condividi

Per condividere con più utenti la gestione da remoto del Cronotermostato occorre toccare l'icona indicata, per aprire la pagina "CONDIVIDI IL DISPOSITIVO" e selezionare il simbolo + per inserire l'indirizzo e-mail dell'utente che si vuole aggiungere.



Il destinatario riceverà un e-mail con un messaggio di conferma dell'avvenuta condivisione. Da questo momento in poi, anche l'utente aggiunto, potrà gestire da remoto il Cronotermostato Nexu previa creazione del proprio Account. Nella pagina "CONDIVIDI IL DISPOSITIVO" apparirà l'etichetta dell'utente aggiunto. Premere ← per tornare alla pagina "Impostazioni".

Per eliminare invece un utente condiviso, tornare nella pagina dei dispositivi condivisi, toccare l'icona dell'utente fino a fare apparire l'icona **Elimina**, premere l'icona e apparirà una notifica che ci chiederà di confermare la nostra volontà di cancellare l'utente selezionato. Premere **OK** per confermare o **ANNULLA** per tornare alla pagina di condivisione dei dispositivi.

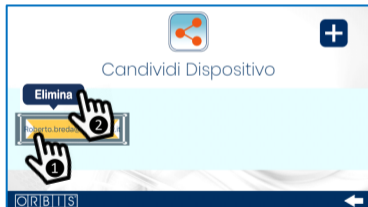

## Il tuo Account

Per gestire il proprio Account occorre toccare l'icona indicata, per aprire la pagina di gestione.

ATTENZIONE per accedere alle funzionalità della Geolocalizzazione occorre dare il proprio consenso ai due AVVISI riportati nell'area a fondo azzurro.

### - Password dimenticata e Cambio Password

Per ragioni di sicurezza, la Password precedentemente inserita in fase di registrazione, non può essere recuperata, il sistema in automatico invierà un email con le informazioni necessarie per ottenere una nuova password. Toccare l'icona "PASSWORD DIMENTICATA" o "CAMBIO PASSWORD" per accedere alla relativa pagina dedicata. Inserire l'indirizzo e-mail registrato in fase di creazione del proprio Account, per ricevere una email con il Codice di Conferma da inserire nella pagina di cambio della password.

A screenshot of a mobile application interface. At the top, the text "NEXU CRONOTERMOSTATO" is displayed in a blue, sans-serif font. Below this, the heading "AVVISI" is centered. A light blue box contains the text: "Il sistema di gestione potrebbe inviarti delle notifiche che ti informano sullo stato di funzionamento del tuo Cronotermostato". Underneath are two checkboxes: "Accenso" and "Non accenso". A second, identical section follows, with the text: "Per attivare la funzione di GEOLOCALIZZAZIONE è necessario accedere alla tua posizione. Accenti al rilevamento della posizione tramite il tuo Smartphone / Tablet?". Below this are two more checkboxes: "Accenso" and "Non accenso". At the bottom of the screen, there are three dark blue buttons with white text: "PASSWORD DIMENTICATA", "CAMBIO PASSWORD", and "CANCELLA ACCOUNT". A hand icon is shown pointing at the "CAMBIO PASSWORD" button. At the very bottom, there is a white button with a blue border and the text "ANNULLA".

Per ragioni di sicurezza inserire sempre minimo 8 caratteri, con almeno un numero o un carattere speciale, una lettera maiuscola e una lettera minuscola.

Per confermare la volontà di cambio toccare l'icona **CAMBIA**, un Avviso confermerà che il cambio della Password è avvenuto con successo, premere **OK** per tornare alla pagina principale delle **Impostazioni**.

The image displays three sequential screenshots of the NEXU Cronotermostato app interface, illustrating the password change process.

**Screen 1 (Left):** Shows the main menu with the NEXU Cronotermostato logo at the top. Below the logo is a section titled "AVVISI" (NOTICES) with a light blue background. It contains text about notifications and location services, with two checkboxes for "Acconsento" (I agree) and "Non acconsento" (I do not agree). Below this are three buttons: "PASSWORD DIMENTICATA" (Forgot Password), "CAMBIO PASSWORD" (Change Password), and "CANCELLA ACCOUNT" (Delete Account). A hand icon is pointing to the "CAMBIO PASSWORD" button. At the bottom is an "ANNULLA" (Cancel) button.

**Screen 2 (Middle):** Shows the "Cambia password" screen. At the top is the NEXU Cronotermostato logo. Below it is a text input field labeled "INSERISCI IL TUO INDIRIZZO EMAIL REGISTRATO:" (Enter your registered email address:). Below the field is an "OK" button. At the bottom is an "ANNULLA" (Cancel) button.

**Screen 3 (Right):** Shows the "Cambia password" screen with three password input fields. The first field is labeled "PASSWORD: Inserisci 8 caratteri, con almeno un numero e un carattere sp." (Password: Enter 8 characters, with at least one number and one special character). The second field is labeled "CONFERMA PASSWORD:" (Confirm Password). The third field is labeled "CODICE CONFERMA:" (Confirmation Code). Below the fields are "ANNULLA" (Cancel) and "CAMBIA" (Change) buttons. A hand icon is pointing to the "CAMBIA" button.

## - Cancella Account

Quando si vuole eliminare in modo definitivo il proprio Account, toccare l'icona "CANCELLA ACCOUNT" per accedere alla relativa pagina dedicata.

**NEXU**  
CRONOTERMOSTATO

**AVVISI**  
Il sistema di gestione potrebbe inviarti delle notifiche che ti informano sullo stato di funzionamento del tuo Cronotermostato

Acconsento  Non acconsento

Per attivare la funzione di GEOLOCALIZZAZIONE è necessario accedere alla tua posizione. Accconsenti al rilevamento della posizione tramite il tuo Smartphone / Tablet?

Acconsento  Non acconsento

PASSWORD DIMENTICATA

CAMBIO PASSWORD

**CANCELLA ACCOUNT**

ANNULLA

**NEXU**  
CRONOTERMOSTATO

Cancella Account

ATTENZIONE

La Cancellazione dell'ACCOUNT annulla la possibilità di gestire il Cronotermostato tramite l'APP.

USERNAME (EMAIL):

PASSWORD:

OK

ANNULLA

**ATTENZIONE:** la cancellazione dell'Account annulla la possibilità di gestire il Cronotermostato da remoto tramite l'APP.

Inserire l'indirizzo e-mail e la Password precedentemente registrati e confermare con il tasto **OK**, un avviso confermerà che la cancellazione del proprio Account è avvenuta con successo, premere **OK** per tornare alla pagina principale delle Impostazioni.

## ASSISTENZA TECNICA

Selezionare l'icona **ASSISTENZA TECNICA** indicata con il punto di domanda. Per accedere alla sezione occorre prima prestare il consenso al trattamento dei propri dati per le finalità di Assistenza tecnica.





Toccando questa icona è possibile contattare telefonicamente il Servizio di Assistenza Tecnica di ORBIS per avere informazioni, supporto e assistenza sul Cronotermostato NeXU /APP. Il servizio è attivo dal lunedì' al venerdì dalle 8:30 alle 12:30 e dalle 13:30 alle 17:30.



Toccando questa icona è possibile consultare direttamente queste istruzioni d'uso del Cronotermostato NeXu / APP.







Toccando questa icona è possibile inviare direttamente una e-mail al Servizio di Assistenza Tecnica per avere informazioni, supporto e assistenza sul Cronotermostato NeXU / APP.



Toccando questa icona è possibile inviare direttamente un messaggio Whatsapp al Servizio di Assistenza Tecnica per avere informazioni, supporto e assistenza sul Cronotermostato NeXU / APP. Il servizio è attivo dal lunedì' al venerdì dalle 8:30 alle 12:30 e dalle 13:30 alle 17:30.



## GESTIONE DA CRONOTERMOSTATO

Il Cronotermostato NEXU può assumere uno dei seguenti quattro stati di funzionamento:

- **Automatico**, secondo il programma impostato con il meccanismo degli scenari, attraverso l'APP "**ORBIS NEXU Cronotermostato WiFi**". Sul Display appare l'icona  abbinata al numero corrispondente dello scenario corrente, es. per scenari a 6 periodi:  
**P1** (mi alzo) → **P2** (esco la mattina) → **P3** (rientro a pranzo) → **P4** (esco il pomeriggio) → **P5** (rientro la sera) → **P6** (vado a letto)  
oppure per scenari a 4 periodi:  
**P1** (mi alzo) → **P2** (esco la mattina) → **P3** (rientro la sera) → **P4** (vado a letto)
- **Funzionamento manuale temporaneo**: sul display appare il simbolo  lampeggiante
- **Funzionamento manuale permanente**: sul display appare il simbolo  fisso
- **OFF** nessuna operazione viene effettuata, sul display appare l'icona 

Di seguito le operazioni che si possono effettuare direttamente sul Cronotermostato NEXU:

### ON/OFF CRONOTERMOSTATO

Toccare il simbolo  per mettere in ON/OFF il Cronotermostato. Quando si trova in OFF sul display appare l'icona 





## CONNESSIONE WIFI

Quando il Cronotermostato è connesso alla rete WiFi domestica, sopra la scritta **WiFi** appare il simbolo 

## VISUALIZZAZIONE ORARIO / TIPO SCENARIO

Toccare il simbolo  per visualizzare sul display il tipo di scenario programmato, con l'indicazione **P4** (scenario a 4 periodi) o **P6** (scenario a 6 periodi), il numero del giorno della settimana (d01 per indicare il lunedì, d04 il giovedì, ...) e a seguire l'orario corrente.



Per modificare l'orario e la data (anno, mese e giorno), toccare contemporaneamente i simboli ▲/▼ per 5 secondi e fino a quando sul display appare la scritta **Diff. Set**, toccare il simbolo  per visualizzare e modificare in sequenza sul display l'anno, il mese, il giorno e il cambio automatico dell'ora legale. Per modificare i valori toccare i simboli ▲/▼ e confermare con .

**ATTENZIONE:** il tipo di scenario programmato non può essere modificato dal Cronotermostato NEXU. Questa operazione può essere effettuata soltanto dallo Smartphone/Tablet attraverso l'APP "**ORBIS NEXU Cronotermostato WiFi**".



## FUNZIONAMENTO MANUALE TEMPORANEO



Quando è attivo il funzionamento automatico (come da programmazione impostata), è possibile modificare momentaneamente la temperatura prevista per lo scenario corrente. Il funzionamento manuale temporaneo decade in automatico al successivo cambio di scenario. Per attivare questa modalità toccare i simboli ▲/▼ per incrementare/decrementare il valore di temperatura.

La regolazione parte sempre dal valore di Temperatura programmato per quell'orario. Durante la selezione della temperatura sul display appare il simbolo  lampeggiante abbinato al scritta **Set Temp**, che scompare dopo alcuni secondi dal termine della regolazione.

Quando è attivo il funzionamento Manuale Temporaneo sul display appare il simbolo  lampeggiante. Per uscire anticipatamente da questa condizione è sufficiente toccare due volte il simbolo .

### **FUNZIONAMENTO MANUALE PERMANENTE (TERMOSTATO)**

Quando è attivo il funzionamento automatico (come da programmazione impostata), è possibile passare nella modalità TERMOSTATO, senza programmazione oraria e con l'attivazione/disattivazione dell'impianto in base alla temperatura impostata. Per attivarlo toccare il simbolo  e regolare la temperatura toccando / per incrementare/decrementare il valore di temperatura. La regolazione parte sempre dall'ultimo valore di Temperatura impostato.

Durante la selezione della temperatura sul display appare il simbolo  abbinato al scritta **Set Temp**, che scompare dopo alcuni secondi dal termine della regolazione. Quando è attiva la funzione, sul display appare il simbolo . Per uscire anticipatamente da questa condizione è sufficiente toccare una volta il simbolo .



## VARIAZIONE DEL DIFFERENZIALE

Per variare il valore del differenziale (di default 0,2 °C) occorre toccare contemporaneamente i simboli ▲/▼ per 5 secondi e fino a quando sul display appare la scritta **Diff. Set.** I valori disponibili sono 0,2-0,4-0,6-0,8 e 1°C. Una volta selezionato il valore desiderato attendere alcuni secondi ed il nuovo differenziale sarà memorizzato in automatico.



## VARIAZIONE DELLA TEMPERATURA ANTIGELO

Per variare il valore della Temperatura antigelo (di default +5 °C) occorre toccare il simbolo  per 10 secondi e fino a quando sul display appare la scritta **AI.** Impostare il valore da 1 a 9 °C, toccando i simboli ▲/▼ per incrementare/decrementare il valore di temperatura. Una volta selezionato il valore desiderato attendere alcuni secondi e la nuova temperatura differenziale sarà memorizzata in automatico.

## BLOCCO DELLA TASTIERA

Per evitare manipolazioni non desiderate sul Cronotermostato, si può bloccare l'accessibilità, toccando contemporaneamente i simboli  e ▼ fino a quando sul display appare il simbolo del lucchetto . Il blocco della tastiera sul Cronotermostato non impedisce la gestione tramite Smartphone/Tablet. Per sbloccare la tastiera effettuare la medesima operazione.

## RESET

Per tornare alle impostazioni di fabbrica occorre toccare contemporaneamente  e  per circa 5 secondi e fino a quando sul display appare la scritta "dEL". La programmazione e le impostazioni ritornano ai valori di default, tranne il "nome del dispositivo". Questa operazione annulla la configurazione WiFi del Cronotermostato, il simbolo del segnale  sopra la scritta WiFi scompare. Si noti che, non avendo spostato l'icona del Cronotermostato nel cestino della APP, il termostato è ancora collegato al proprio account e non è necessario ripetere la procedura di registrazione. Per ripristinare la connessione WiFi precedente o una nuova, occorre procedere come indicato a pag.17 nel paragrafo "CONNESSIONE WiFi".

In alternativa è possibile resettare il Cronotermostato NEXU premendo, con una punta nel foro, il pulsante di RESET. Il foro si trova nella parte inferiore del frontale del dispositivo.



Questa operazione permette di risolvere qualsiasi anomalia presente nel microprocessore. Effettuato il reset, il display visualizzerà per un breve istante tutti i segmenti e successivamente sarà nuovamente pronto per ricevere le nuove impostazioni. L'operazione di Reset consente di riavviare il programma, togliendo e ridando l'alimentazione al Cronotermostato. L'operazione non influisce sulla connessione WiFi, premendo il pulsante di Reset non si disconnette il termostato dalla rete WiFi esistente.

Dopo il Reset, il Cronotermostato si riconetterà automaticamente al router WiFi, poiché le impostazioni rimangono memorizzate.

### **CAMBIO RETE WIFI**

Quando il Cronotermostato non è più connesso alla rete WiFi domestica precedentemente configurata, il simbolo del segnale  sopra la scritta WiFi scompare. Per cambiare la rete WiFi alla quale è connesso il Cronotermostato, ad esempio in caso di trasloco o cambio del gestore, occorre procedere come indicato a pag.17 nel paragrafo "CONNESSIONE WiFi".

### **MANCANZA ALIMENTAZIONE**

In caso di Blackout dell'alimentazione la connessione WiFi del Cronotermostato si ripristina automaticamente, poiché le impostazioni rimangono memorizzate.

La situazione di Blackout non provoca la perdita delle impostazioni / regolazioni / programmazioni effettuate.

## COMANDO DA ASSISTENTI VOCALI

Il Cronotermostato NEXU può essere comandato anche per il tramite di Assistenti vocali, limitatamente ad alcune funzioni basilari, come ad esempio accendere o spegnere il riscaldamento, regolare la temperatura e prolungare l'orario della programmazione corrente.

Come abilitare la funzione e per il dettaglio dei comandi disponibili consultare le istruzioni sul sito [orbitalia.it](http://orbitalia.it), nel menù Prodotti, alla voce cronotermostati digitali NEXU.



**INFORMATIVA SUL CORRETTO SMALTIMENTO DEL PRODOTTO AI SENSI DELL'ART. 26 DEL DECRETO LEGISLATIVO 14 MARZO 2014, N. 49 "ATTUAZIONE DELLA DIRETTIVA 2012/19/UE SUI RIFIUTI DI APPARECCHIATURE ELETTRICHE ED ELETTRONICHE (RAEE)"**

Il simbolo del cassonetto barrato riportato sull'apparecchiatura o sulla sua confezione indica che il prodotto alla fine della propria vita utile deve essere raccolto separatamente dagli altri rifiuti. L'utente dovrà, pertanto, conferire l'apparecchiatura giunta a fine vita agli idonei centri comunali di raccolta differenziata dei rifiuti elettrotecnici ed elettronici.

In alternativa alla gestione autonoma è possibile consegnare l'apparecchiatura che si desidera smaltire al rivenditore, al momento dell'acquisto di una nuova apparecchiatura di tipo equivalente.

Presso i rivenditori di prodotti elettronici con superficie di vendita di almeno 400 m<sup>2</sup> è inoltre possibile consegnare gratuitamente, senza obbligo di acquisto, i prodotti elettronici da smaltire con dimensioni inferiori a 25 cm.

L'adeguata raccolta differenziata per l'avvio successivo dell'apparecchiatura dismessa al riciclaggio, al trattamento e allo smaltimento ambientalmente compatibile contribuisce ad evitare possibili effetti negativi sull'ambiente e sulla salute e favorisce il reimpiego e/o riciclo dei materiali di cui è composta l'apparecchiatura.

**DOCUMENTO SOGGETTO A MODIFICHE DI CARATTERE TECNICO  
ULTERIORI INFORMAZIONI SUL SITO: [WWW.ORBISITALIA.IT](http://WWW.ORBISITALIA.IT)**

Per tutti i loghi riportati nella copertina di questo manuale e sull'imballo di questo prodotto:

Apple, il logo Apple, iPhone, e iPad sono marchi di Apple Inc., registrati negli Stati Uniti e in altri Paesi. App Store è un marchio di servizio di Apple Inc.

Google Play, il logo di Google Play e Android sono marchi di proprietà di Google Inc.

Google Assistant è un marchio di Google Inc.



**00/12.2018**

**A016.32.58756 17giu2019**

---

**ORBIS ITALIA S.p.A.**  
Via L.Da Vinci, 9/B 20060 Cassina De Pecchi -MI-  
Tel.- 02/95343454 Fax- 02/9520046  
e-mail: [info@orbisitalia.it](mailto:info@orbisitalia.it)  
<http://www.orbisitalia.it>